



# Relatório de Evidência de Expurgo por Situação de Emergência

2024004

# Índice

1. Objetivo	4
2. Neoenergia Pernambuco	4
3. Resumo do Evento Climático	4
4. Premissas	6
5. Evidência do Evento	7
5.1. Classificação COBRADE	7
5.2. Código único do evento	8
5.3. Decreto de calamidade pública ou situação de emergência (se houver)	8
5.4. Mapa geométrico e diagrama unifilar da região afetada	8
5.5. Descrição dos danos causados ao sistema elétrico, incluindo a relação dos equipamentos danificados e sua importância para o sistema	9
5.6. Relato técnico sobre a intervenção realizada com as ações da distribuidora para restabelecimento do sistema, incluindo o contingente de técnicos utilizados nos serviços	10
5.7. Tempo médio de preparação, deslocamento e de execução das equipes	11
5.8. Número de unidades consumidoras atingidas	11
5.9. Municípios atingidos	11
5.10. Subestações atingidas	14
5.11. Quantidade de interrupções associadas ao evento	14



5.12.	Data e hora do início da primeira interrupção	14
5.13.	Data e hora do término da última interrupção	14
5.14.	Média de duração das interrupções	14
5.15.	Duração da interrupção mais longa	14
5.16.	Soma do CHI das interrupções associadas ao evento	14
5.17.	Evidências do evento	15
5.17.1.	<b>Matérias jornalísticas</b>	<b>21</b>
	Anexo I – Laudo de evento meteorológico (CLIMATEMPO)	26
	Anexo II – Lista de Interrupções Expurgadas	70
	Anexo III – Diagramas Unifilares das Regionais	91
	Anexo IV – Diagramas unifilares dos Conjuntos	109

# 1. Objetivo

Esse relatório tem por objetivo apresentar o expurgo por interrupção em situação de emergência (ISE) na contabilização dos indicadores de qualidade de energia da Neoenergia Pernambuco, conforme determina o módulo 8 do PRODIST, homologada pela Resolução Normativa ANEEL nº 956/2021, vigente na data de elaboração deste relatório.

O expurgo foi motivado por um fenômeno climático que atingiu o estado de Pernambuco entre os dias 24 de fevereiro a 05 de março de 2024. Foi solicitado laudo meteorológico à entidade terceira (CLIMATEMPO) indicando descrição do Evento Meteorológico que provocou interrupções no fornecimento de energia elétrica, observadas na área de concessão da Neoenergia Pernambuco, disponível para consulta no Anexo I deste documento.

Foram analisadas todas as ocorrências, causas, origens e danos causados nos equipamentos, bem como os impactos causados aos clientes durante e após o evento para caracterização de interrupção em situação de emergência, onde couber, em observância as definições estabelecidas no módulo 1 do PRODIST, homologada pela Resolução Normativa ANEEL nº 956/2021.

# 2. Neoenergia Pernambuco

Empresa do Grupo Neoenergia que distribui energia para mais de 4,0 milhões de clientes em 184 municípios abrangendo todo o estado de Pernambuco, o distrito de Fernando de Noronha e o município de Pedras de Fogo, na divisa com a Paraíba.

# 3. Resumo do Evento Climático

Durante o período de 24 de fevereiro a 05 de março de 2024, houve a atuação de um Vórtice Ciclônico de Altos Níveis (VCAN) combinado com a convergência de calor e umidade em superfície sobre o estado de Pernambuco. Esses fatores foram responsáveis

por provocar chuvas intensas, fortes rajadas de vento e alta incidência de raios sobre a área de concessão da Neoenergia - Pernambuco.

No período de 24 de fevereiro a 05 de março de 2024, os acumulados de chuva alcançaram os 390 mm no município de Itapissuma, na regional Mata Pernambucana. Tal valor corresponde a mais de 430% da média climatológica de chuva na região no mês de fevereiro, acontecendo em apenas 11 dias.

Durante o período do evento houve registro de rajadas de vento que chegaram a 62 km/h no município de Arco Verde, localizado na regional Agreste Pernambucano. Ventos com essa intensidade são classificados como ventania, com potencial para quebrar galhos de árvores.

Houve registro de alta densidade de raios sobre as regionais Sertão e Agreste Pernambucano. No Sertão Pernambucano, foram registrados 30.836 raios, o que caracteriza uma tempestade de raios na região.

Os grandes acumulados de chuva associados às fortes rajadas de vento e alta incidência de raios evidenciam a ocorrência de um evento severo nesse período.

A representação da precipitação de março estão apresentados na Figura .

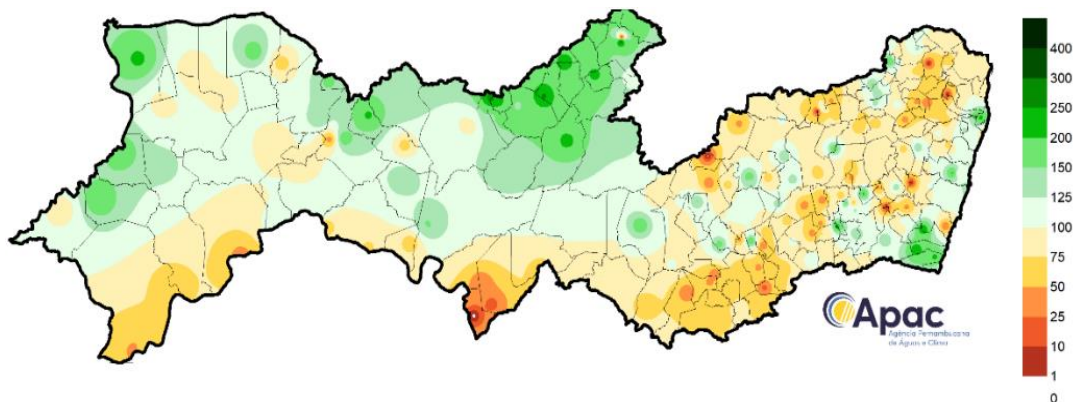

*Figura 1 – representação da precipitação de março*

Baseado nos dados analisados no laudo meteorológico, o evento ocorrido durante o período de 24 de fevereiro a 05 março de 2024 sobre a área de concessão da Neoenergia - Pernambuco, pode ser classificado como chuvas intensas (1.3.2.1.4), vendaval (1.3.2.1.5), tempestade de raios (1.3.2.1.2). Nesse contexto, foram registradas 1575 ocorrências,

impossibilitando o pronto atendimento de todas as solicitações. Mesmo mobilizando-se ativamente para garantir o restabelecimento das cargas interrompidas, as condições climáticas foram desfavoráveis para o atendimento em campo.

## 4. Premissas

- **Laudo Meteorológico;**
- **Período: Início em 24/02/2024 – 00h00min e Fim em 05/03/2024 – 23h59min.**
- **Áreas de abrangência:** Área de concessão da NEOENERGIA Pernambuco;
- **Datas em que o limite de CHI Neoenergia Pernambuco foi ultrapassado (521.518,79 - referência 2024);**
- **Período de mobilização de equipes** acima da média;
- **Causas** registradas no período e relacionadas ao evento;

De acordo com o módulo 1 do PRODIST, são caracterizadas como interrupção em situação de emergência aquelas que foram originadas no sistema de distribuição, resultantes de eventos que comprovadamente impossibilitem a atuação imediata da distribuidora e que não tenham sido provocadas ou agravadas por esta e que sejam:

- i. Decorrentes de Evento associado a Decreto de Declaração de Situação de Emergência ou Estado de Calamidade Pública emitido por órgão competente; ou
- ii. Decorrentes de Evento cuja soma do CHI das interrupções ocorridas no sistema de distribuição seja superior ao limite calculado.

$$CHI = 2.612 \cdot N^{0,35}$$

Onde:

CHI = Cliente Hora Interrompido

N = Número de Unidades Consumidoras faturadas e atendidas em BT ou MT do mês de outubro do ano anterior ao período de apuração.

Considerando o número de unidades consumidoras faturadas em outubro de 2023, o limite de CHI da Neoenergia Pernambuco no ano de 2024 é 521.518,79.

A figura do gráfico abaixo apresenta o CHI e a quantidade de ocorrências por dia no mês de Março de 2024 nos municípios abrangidos pelo evento, onde identificamos um período de extrapolação do limite superior nos últimos dias do mês.



Figura 2 – Somatório de CHI e quantidade de ocorrências por dia durante o período nos municípios abrangidos pelo evento.

## 5. Evidência do Evento

### 5.1. Classificação COBRADE

O COBRADE (Classificação e Codificação Brasileira de Desastres) foi criado para adequar a classificação brasileira de desastres à classificação utilizada pela ONU, nivelando o país aos demais órgãos de gestão de desastres do mundo. Baseado nos dados anteriores, a Climatempo classificou o evento ocorrido durante o período de 24 de fevereiro a 05 de março de 2024 sobre a área de concessão da Neoenergia - Pernambuco, pode ser classificado como chuvas intensas (1.3.2.1.4), vendaval (1.3.2.1.5) e tempestade de raios (1.3.2.1.2).

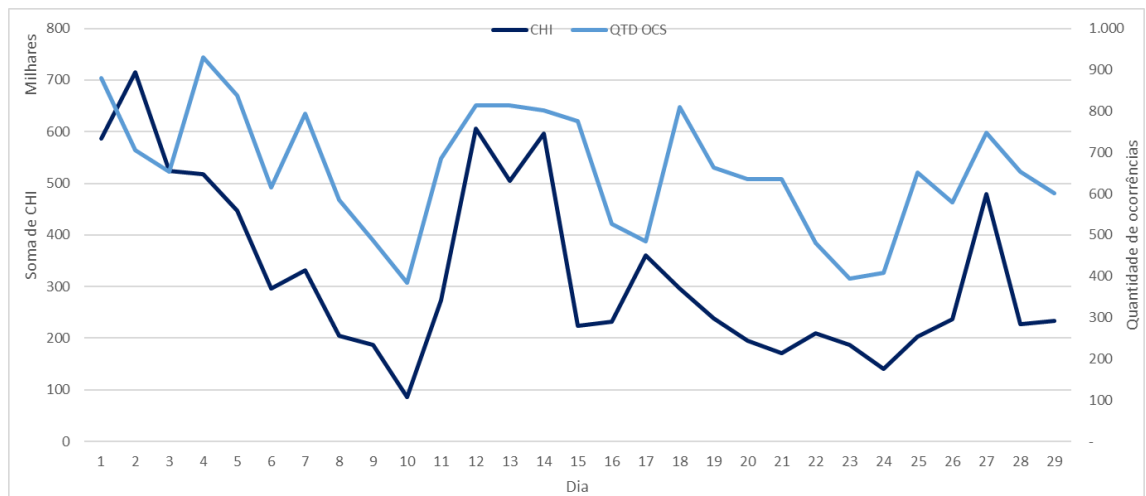
## 5.2. Código único do evento

Todas as ocorrências expurgadas estão associadas ao evento através do ID de número 853 registrado no GSE - sistema utilizado pela Neoenergia Pernambuco para gestão e operação do sistema elétrico desta distribuidora. Já o código único do Relatório de Evidência de Interrupção em Situação de Emergência que descreve e evidencia o evento é o 2024004.

## 5.3. Decreto de calamidade pública ou situação de emergência (se houver)

Não foram emitidos decretos de calamidade pública ou situação de emergência por parte das prefeituras dos municípios pernambucanos.

## 5.4. Mapa geométrico e diagrama unifilar da região afetada

A Neoenergia Pernambuco é dividida em 6 Setores e 30 Unidades Territoriais de Distribuição (UTD) abrangendo todo o estado de Pernambuco, o município de Pedra de Fogo-PB e o arquipélago de Fernando de Noronha.

O evento impactou em todos os Setores da Neoenergia Pernambuco – Oeste, Centro Oeste, Centro, Sul, Norte e Metropolitano .

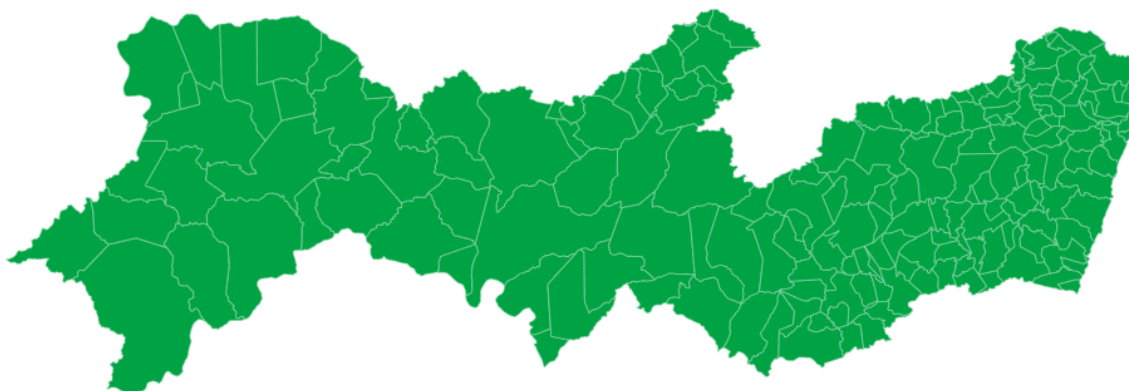

*Figura 3 – Municípios em destaque atingidos pelo evento na área de concessão da Neoenergia Pernambuco*

Os mapas geométricos dos conjuntos do sistema elétrico da Neoenergia Pernambuco com interrupções de causas relacionadas ao evento climático em decorrência do evento climático estão dispostos no Anexo II deste documento.

Os diagramas unifilares das regionais do sistema elétrico da Neoenergia Pernambuco com destaque para as subestações com ocorrências de causas relacionadas ao evento climático com interrupções em suas redes de distribuição ou redes secundárias estão dispostos no Anexo III deste documento.

## 5.5. Descrição dos danos causados ao sistema elétrico, incluindo a relação dos equipamentos danificados e sua importância para o sistema

O evento atingiu a área de concessão impactando o sistema elétrico de diferentes formas. Dentre as principais causas destacamos altos índices de precipitação, descargas atmosféricas, objetos lançados à rede elétrica além de árvores que atingiram a rede em sua queda. A seguir, lista de equipamentos avariados em ocorrências relativas ao evento.

*Tabela 1 – Equipamentos Avariados*

EQUIPAMENTO	QUANTIDADE
Elo fusível	2785
Isoladores	49
Chave fusível	12
Transformador de Distribuição	59
Para-raios	35
Poste	07

## 5.6. Relato técnico sobre a intervenção realizada com as ações da distribuidora para restabelecimento do sistema, incluindo o contingente de técnicos utilizados nos serviços

As ações da distribuidora foram tomadas com suporte de ferramentas desenvolvidas para acompanhamento em tempo real das ocorrências pelo Centro de Operações, permitindo gerenciar as regiões com demanda superior à sua capacidade e mobilizando em tempo hábil equipes adicionais para o atendimento emergencial.

O trabalho realizado foi de manutenção e, principalmente, de restabelecimento do sistema elétrico afetado. A prioridade foi dada às localidades que interferiam diretamente em serviços essenciais de saúde, abastecimento de água, mobilidade urbana, telecomunicações e áreas com maior concentração populacional.

Para reestabelecimento do sistema entre os dias 01 e 05 de março de 2024, equipes adicionais de serviços de rede foram acionadas, conforme Figura 4.



Figura 4 – Quantidade diária de equipes em março 2024 nos municípios atingidos pelo evento



## 5.7. Tempo médio de preparação, deslocamento e de execução das equipes

*Tabela 2 - Tempo de atendimento*

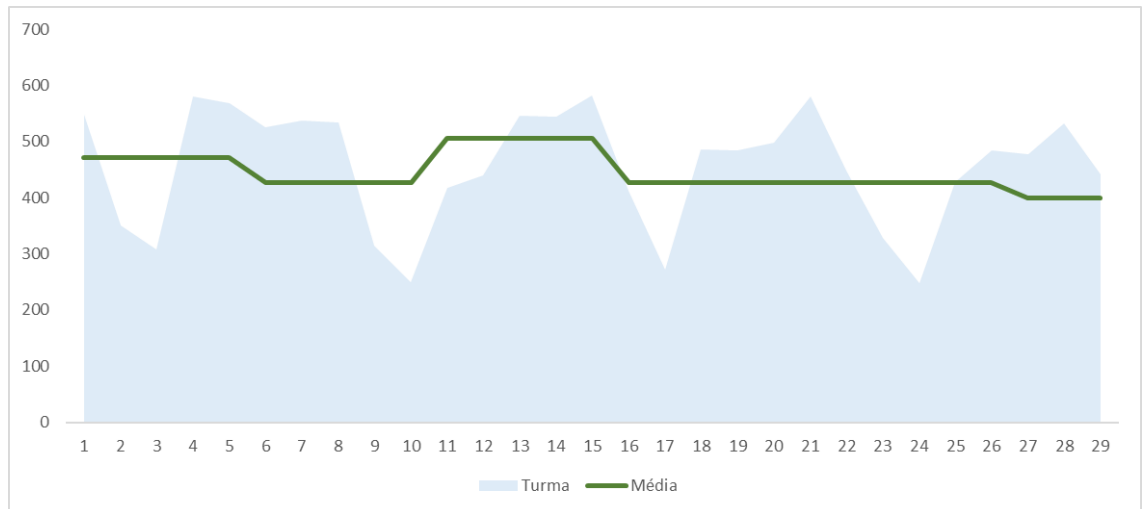
<b>Tempo médio de atendimento</b>	<b>1.489 min</b>
Preparação (TMP)	721min
Deslocamento (TMD)	50min
Execução (TME)	718min

## 5.8. Número de unidades consumidoras atingidas

O evento atingiu 443.221 clientes ininterruptos.

## 5.9. Municípios atingidos

*Tabela 3 - Municípios da área de concessão da Neoenergia Pernambuco afetados pelo evento*

### MUNICÍPIOS ATINGIDOS

ABREU E LIMA	FLORESTA	PETROLINA
AFOGADOS DA INGAZEIRA	FREI MIGUELINHO	POCAO
AFRANIO	GARANHUNS	POMBOS
AGRESTINA	GLORIA DO GOITA	PRIMAVERA
AGUA PRETA	GOIANA	QUIPAPA
AGUAS BELAS	GRANITO	QUIXABA
ALAGOINHA	GRAVATA	RECIFE
ALIANCA	IATI	RIACHO DAS ALMAS
ALTINHO	IBIMIRIM	RIBEIRAO
ANGELIM	IBIRAJUBA	RIO FORMOSO
ARACOIABA	IGARASSU	SAIRE
ARARIPINA	IGUARACI	SALGADINHO
ARCOVERDE	INAJA	SALGUEIRO
BARRA DE GUABIRABA	INGAZEIRA	SALOA

## MUNICÍPIOS ATINGIDOS

BARREIROS	IPOJUCA	SANHARO
BELEM DE MARIA	IPUBI	SANTA CRUZ
BELEM DE SAO FRANCISCO	ITACURUBA	SANTA CRUZ DA BAIXA VERDE
BELO JARDIM	ITAIBA	SANTA CRUZ DO CAPIBARIBE
BETANIA	ITAMARACA	SANTA FILOMENA
BEZERROS	ITAMBE	SANTA MARIA DA BOA VISTA
BODOCO	ITAPETIM	SANTA MARIA DO CAMBUCA
BOM CONSELHO	ITAPISSUMA	SANTA TEREZINHA
BOM JARDIM	JABOATAO DOS GUARARAPES	SAO BENEDITO DO SUL
BONITO	JATAUBA	SAO BENTO DO UNA
BREJAO	JATOBA	SAO CAETANO
BREJINHO	JOAO ALFREDO	SAO JOAO
BREJO DA MADRE DE DEUS	JOAQUIM NABUCO	SAO JOAQUIM DO MONTE
BUENOS AIRES	JUCATI	SAO JOSE DO BELMONTE
BUIQUE	JUPI	SAO JOSE DO EGITO
CABO DE SANTO AGOSTINHO	JUREMA	SAO LOURENCO DA MATA
CABROBO	LAGOA DE ITAENGA	SAO VICENTE FERRER
CACHOEIRINHA	LAGOA DO CARRO	SERRA TALHADA
CAETES	LAGOA DO OURO	SERRITA
CALCADO	LAGOA GRANDE	SERTANIA
CALUMBI	LAJEDO	SIRINHAEM
CAMARAGIBE	LIMOEIRO	SOLIDAO

## MUNICÍPIOS ATINGIDOS

CAMOCIM DE SAO FELIX	MACAPARANA	SURUBIM
CAMUTANGA	MACHADOS	TABIRA
CANHOTINHO	MANARI	TACAIMBO
CAPOEIRAS	MARAIAL	TACARATU
CARNAIBA	MIRANDIBA	TAMANDARE
CARNAUBEIRA DA PENHA	MOREILANDIA	TAQUARITINGA DO NORTE
CARPINA	MORENO	TEREZINHA
CARUARU	NAZARE DA MATA	TERRA NOVA
CASINHAS	OLINDA	TIMBAUBA
CATENDE	OROBO	TORITAMA
CEDRO	OROCO	TRACUNHAEM
CHA DE ALEGRIA	OURICURI	TRINDADE
CHA GRANDE	PALMARES	TRIUNFO
CORRENTES	PALMEIRINA	TUPANATINGA
CORTES	PANELAS	TUPARETAMA
CUMARU	PARANATAMA	VENTUROSA
CUPIRA	PARNAMIRIM	VERDEJANTE
CUSTODIA	PASSIRA	VERTENTE DO LERIO
DORMENTES	PAUDALHO	VERTENTES
ESCADA	PAULISTA	VICENCIA
EXU	PEDRA	VITORIA DE SANTO ANTAO
FEIRA NOVA	PEDRAS DE FOGO	XEXEU
FERREIROS	PESQUEIRA	
FLORES	PETROLANDIA	

## 5.10. Subestações atingidas

Não foram interrompidas subestações em decorrência deste evento.

## 5.11. Quantidade de interrupções associadas ao evento

Foram abertas 1575 ocorrências e registrados 2166 eventos de interrupções associadas ao evento climático em redes de distribuição e redes secundárias.

## 5.12. Data e hora do início da primeira interrupção

Início: 01/03/2024 – 00h30min

## 5.13. Data e hora do término da última interrupção

Término: 24/03/2024 – 15h00min

## 5.14. Média de duração das interrupções

17 horas e 41 minutos.

## 5.15. Duração da interrupção mais longa

559h 15m

## 5.16. Soma do CHI das interrupções associadas ao evento

A soma de CHI de todo o evento é de 2.048.585,82, extrapolando o limite superior de CHI da Neoenergia Pernambuco.

## 5.17. Evidências do evento

Registros diversos que evidenciem a classificação das ISE permitindo identificar a causa, a abrangência e os danos causados pelo evento à rede e às áreas atingidas, como imagens fotográficas, boletins meteorológicos e matérias jornalísticas

<https://www.apac.pe.gov.br/uploads/MAR--O-2024.pdf>

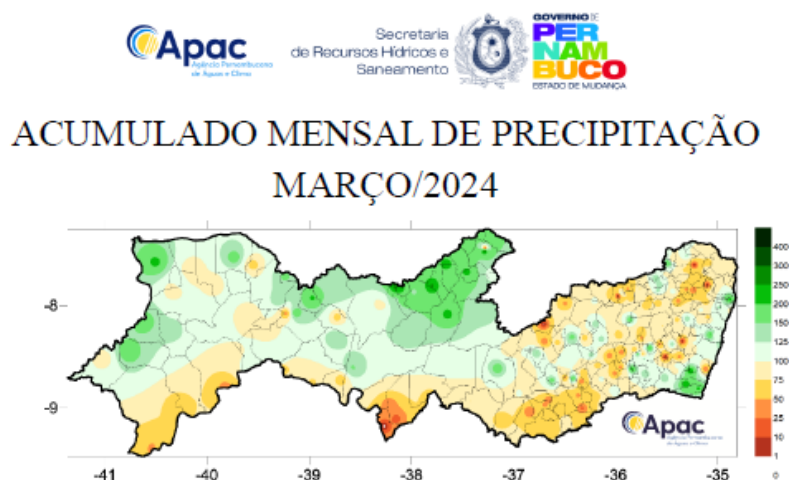

Maior índice de chuva acumulada: 536,6 mm (Fernando de Noronha)

Região Metropolitana do Recife – Período chuvoso: março a julho  
Maior índice de chuva acumulada da mesorregião: 228,7 mm (Paulista)

Município/Posto	Chuva acumulada do mês de março (mm)	Média climatológica de março (mm)	Percentual do acumulado em relação à média
Abreu e Lima	194.0	247.30	78%
Cabo (Barragem de Gurjaú)	102.9	186.70	55%
Cabo (Barragem de Suape)	125.9	186.70	67%
Cabo (Pirapama)	206.3	186.70	110%
Camaragibe	132.0	222.60	59%
Goiana (Itapirema - IPA)	90.2	161.00	56%
Igarassu	115.5	201.60	57%
Igarassu (Bar. Catucá)	93.6	201.60	46%
Igarassu (Usina São José)	117.1	201.60	58%
Ipojuca	113.9	186.70	61%
Ipojuca (Suape) - PCD	144.4	186.70	77%
Itamaracá	67.0	211.60	32%
Itapissuma	61.7	198.40	31%
Jaboatão (Cidade da Copa) - PCD	112.2	227.20	49%
Jaboatão dos Guararapes (Bar.Duas Unas)	115.8	227.20	51%
Moreno	59.4	185.40	32%
Olinda (Academia Santa Gertrudes)	96.7	254.20	38%
Paulista	228.7	236.70	97%
Recife (Alto da Brasileira)	125.1	264.70	47%
Recife (Codecipe / Santo Amaro)	79.5	264.70	30%
São Lourenço da Mata (Tapacurá)	110.4	161.20	68%

**Zona da Mata – Período chuvoso: março a julho**  
**Maior índice de chuva acumulada da mesorregião: 247,3 mm (Rio Formoso (Usina Cucau))**

Município/Posto	Chuva acumulada do mês de março (mm)	Média climatológica de março (mm)	Percentual do acumulado em relação à média
Água Preta	148.7	82.90	179%
Amaraji	143.2	124.30	115%
Barreiros	210.3	193.60	109%
Belém de Maria	225.2	89.50	252%
Buenos Aires	85.0	105.70	80%
Camutanga	123.9	123.60	100%
Carpina (Est. Exp. de Cana-de-Açúcar)	65.0	102.80	63%
Catende	148.0	105.50	140%
Chã de Alegria	78.8	127.60	62%
Chã Grande	75.0	97.60	77%
Condado	64.7	141.10	46%
Escada	101.5	151.80	67%
Ferreiros	87.7	124.30	71%
Gameleira	120.7	175.40	69%
Glória do Goitá	76.1	105.80	72%
Itambé (IPA)	98.5	130.10	76%
Itaquitinga	88.7	140.20	63%
Jaqueira	115.8	90.40	128%
Joaquim Nabuco	80.8	156.70	52%
Lagoa de Itaenga (Barragem de Carpina)	51.8	84.40	61%
Lagoa do Carro	41.1	93.70	44%
Macaparana	81.8	115.00	71%
Maraial	73.6	85.70	86%
Nazaré da Mata	72.8	112.30	65%
Palmares	123.6	121.10	102%
Paudalho	64.0	159.60	40%
Paudalho (Barragem de Goitá)	52.6	159.60	33%
Pombos	63.6	83.60	76%
Quipapá	123.3	78.10	158%
Ribeirão	95.8	132.90	72%
Ribeirão (Fazenda Capn)	0.0	132.90	0%
Rio Formoso (Usina Cucau)	247.3	215.00	115%
São Benedito do Sul	74.4	80.00	93%
São José da Coroa Grande	117.8	189.60	62%
Surinaém	28.7	188.70	15%
Tamandaré	247.0	174.30	142%

Timbaúba	130.5	117.00	112%
Tracunhaém	52.4	100.90	52%
Vicência	70.6	111.60	63%
Vitória de Santo Antão (IPA)	172.6	112.40	154%
Vitória de Santo Antão - PCD	104.6	112.40	93%
Xexéu (Engenho Bom Mirar)	82.6	169.30	49%

**Agreste – Período chuvoso: março a julho**  
**Maior índice de chuva acumulada da mesorregião: 206,7 mm (Barra de Guabiraba)**

Município/Posto	Chuva acumulada do mês de março (mm)	Média climatológica de março (mm)	Percentual do acumulado em relação à média
Agrestina	30.2	79.30	38%
Águas Belas	60.2	74.90	80%
Alagoinha	150.9	68.10	222%
Altinho	31.4	71.80	44%
Angelim	54.6	87.10	63%
Barra de Guabiraba	206.7	110.10	188%
Belo Jardim	145.5	113.00	129%
Belo Jardim (Açude Bituri)	179.6	113.00	159%
Bezerros	56.1	80.50	70%
Bom Conselho (IPA)	50.0	48.00	104%
Bom Jardim	146.7	125.20	117%
Bonito	59.7	96.60	62%
Bonito (Fazenda Vila Bela)	165.5	96.60	171%
Bonito (Mata da Chuva)	129.8	96.60	134%
Brejão (IPA)	72.2	104.90	69%
Brejo da Madre de Deus	89.4	117.50	76%
Brejo da Madre de Deus (Fazenda Nova)	145.1	117.50	123%
Buique	176.0	118.00	149%
Cachoeirinha	141.0	58.00	243%
Caetés	128.9	94.20	137%
Calçados	28.0	79.30	35%
Camocim de São Felix	29.0	88.80	33%
Canhotinho	67.2	84.50	80%
Capoeiras	171.9	74.80	230%
Caruaru	49.9	74.80	67%
Caruaru (IPA)	94.9	74.80	127%
Casinhas	97.0	103.40	94%
Correntes	68.5	87.70	78%
Cumarú	61.1	74.60	82%
Cupira	36.6	78.50	47%

Cupira - PCD	41.3	78.50	53%
Feira Nova	33.6	65.20	52%
Frei Miguelinho (IPA)	70.7	73.90	96%
Garanhuns	51.4	99.70	52%
Gravatá	74.6	85.10	88%
Iati	25.4	73.90	34%
Ibirajuba	64.5	65.00	99%
Itaíba	74.9	93.80	80%
Jatauba	43.9	98.60	45%
João Alfredo	134.0	106.00	126%
Jucati	43.0	78.30	55%
Jupi	190.2	79.80	238%
Jurema	110.0	73.30	150%
Lagoa do Ouro	83.7	85.60	98%
Lagoa dos Gatos	87.8	82.80	106%
Lajedo	59.4	74.80	79%
Limoeiro	115.8	86.30	134%
Machados	94.9	116.70	81%
Orobó	153.3	75.60	203%
Palmeirina	17.0	94.40	18%
Panelas	32.0	75.60	42%
Paranatama	30.2	94.40	32%
Passira	61.9	70.60	88%
Pedra (São Pedro do Cordeiro)	104.0	111.90	93%
Pesqueira	28.1	93.40	30%
Poção	0.0	103.40	0%
Riacho das Almas	178.0	74.30	240%
Sairé	86.5	92.70	93%
Salgadinho	61.5	82.20	75%
Saloá	45.0	87.60	51%
Sanharó	67.0	121.20	55%
Santa Cruz do Capibaribe	105.5	71.00	149%
Santa Maria do Cambuca	42.9	76.50	56%
São Bento do Una (IPA)	115.4	100.10	115%
São Bento do Una - PCD	118.8	100.10	119%
São Caetano	143.0	88.10	162%
São João	42.5	90.20	47%
São Joaquim do Monte	51.8	90.10	57%
São Vicente Férrer	194.0	115.10	169%
Surubim	74.4	90.20	82%
Tacaimbó	56.0	100.50	56%
Taquaritinga do Norte	60.1	76.20	79%



Terezinha	56.0	82.80	68%
Toritama	98.2	87.70	112%
Tupanatinga	97.6	109.20	89%
Venturosa	92.0	112.30	82%
Vertente do Lério	60.4	86.10	70%
Vertentes (IPA)	113.2	69.60	163%

**Sertão – Período chuvoso: janeiro a abril**  
**Maior índice de chuva acumulada da mesorregião: 295,0 mm (São José do Egito (IPA))**

Município/Posto	Chuva acumulada do mês de março (mm)	Média climatológica de março (mm)	Percentual do acumulado em relação à média
Afogados da Ingazeira	155.0	154.10	101%
Afrânio	89.3	108.60	82%
Arapipina	212.6	201.80	105%
Arcoverde (INMET)	86.7	121.60	71%
Belém de São Francisco (CHESF)	72.4	133.30	54%
Belém de São Francisco (Ibó - CHESF)	58.2	133.30	44%
Belém de São Francisco (IPA)	74.0	133.30	56%
Betânia	142.7	125.40	114%
Bodocó	87.0	157.90	55%
Brejinho	170.8	136.60	125%
Cabrobó	123.0	140.50	88%
Calumbi	144.7	178.30	81%
Carnaíba	259.0	156.80	165%
Carnaubeira da Penha	148.0	146.90	101%
Cedro	155.5	153.40	101%
Custódia	220.0	121.70	181%
Dormentes	178.5	112.80	158%
Exu (IPA)	169.0	158.30	107%
Flores	144.5	159.50	91%
Floresta (CHESF)	150.9	156.30	97%
Floresta (IPA)	151.7	156.30	97%
Granito	102.0	141.30	72%
Ibimirim (IPA)	113.8	133.40	85%
Igaraci	152.4	132.30	115%
Inajá (CHESF)	56.0	85.50	65%
Ingazeira	218.0	134.20	162%
Ipubi	75.0	181.00	41%
Itacuruba	55.5	137.80	40%
Itapetim	186.0	141.10	132%
Lagoa Grande (IPA)	55.7	122.40	46%

Manari	76.6	87.80	87%
Mirandiba	64.0	149.20	43%
Moreilândia	60.0	125.60	48%
Orocó	110.2	122.20	90%
Ouicuri	83.3	140.00	60%
Parnamirim	82.0	126.70	65%
Petrolândia	32.0	107.90	30%
Petrolina	43.0	97.10	44%
Petrolina (INMET)	52.5	97.10	54%
Quixaba	199.5	168.10	119%
Salgueiro	170.6	142.60	120%
Salgueiro - PCD	42.4	142.60	30%
Santa Cruz da Baixa Verde	277.0	213.80	130%
Santa Cruz da Venerada	135.0	103.40	131%
Santa Filomena	172.9	127.00	136%
Santa Maria da Boa Vista	44.6	114.70	39%
Santa Maria da Boa Vista (CHESF)	41.8	114.70	36%
Santa Terezinha	200.5	144.90	138%
São José do Belmonte	150.0	157.40	95%
São José do Egito (IPA)	295.0	117.80	250%
Serra Talhada	80.8	148.70	54%
Serra Talhada (Açude Cachoeira)	91.9	148.70	62%
Serra Talhada (IPA)	104.0	148.70	70%
Serita	148.0	151.60	98%
Sertânia	145.4	111.00	131%
Solidão	224.4	157.30	143%
Tabira	199.0	144.40	138%
Tacaratu (Sítio Gameleira)	17.4	98.00	18%
Terra Nova	90.0	134.00	67%
Trindade	109.0	164.30	66%
Triunfo	214.0	226.00	95%
Tuparetama	137.2	122.40	112%
Tuparetama (Fazenda Riacho)	102.8	122.40	84%
Verdejante	207.0	151.50	137%

### 5.17.1. Matérias jornalísticas

Destacam-se abaixo algumas reportagens relacionadas ao evento ocorrido.

#### [Chuvas deixaram Itapetim sem energia : Nill Junior](#)

## Chuvas deixaram Itapetim sem energia

Publicado em Notícias por Nill Júnior em 4 de março de 2024



A madrugada foi de chuva, raios e muitos trovões em Itapetim nessa madrugada de domingo (3).

As pancadas começaram por volta das 22h do sábado e foram até uma da manhã do domingo (03).

Segundo o IPA, choveram 59 milímetros em três horas. Pluviômetros instalados em comunidades rurais nas

cercanias da sede do município registraram 70mm e outras comunidades até 76mm. Na comunidade das Cacimbas, segundo o Jota Campos, pluviômetros marcaram 150mm.

Muitos raios foram registrados na zona urbana, provocando a queda da energia elétrica na cidade. Por volta de 23h30, começo a faltar energia. O fornecimento só veio a ser normalizado às 4:30h da manhã deste domingo.

Outras cidades como Ingazeira , São José do Egito, Iguaracy e Tuparetama também tiveram problemas com falta de energia nos últimos dias.

[Chuvas com grande incidência de raios caem na região : Nill Junior](#)

## Chuvas com grande incidência de raios caem na região

Publicado em Notícias por Nill Júnior em 2 de março de 2024



Foi confirmado o alerta da meteorologia e as chuvas voltaram essa noite e madrugada ao Sertão do Pajeú.

A APAC emitiu um alerta de chuva para o Sertão e o Agreste.

Em boa parte das cidades, um fenômeno observado foi o de raios e trovões. Muitos acordaram de madrugada com o susto provocado pelo fenômenos.

Em Carnaíba, a chuva chegou a 80 milímetros. Em Afogados da Ingazeira, foram 20 milímetros. Mas choveu em toda a região. Imagens de riachos e rios com muito volume de água começaram a correr as redes sociais.

O INMET renovou o alerta para chuvas intensas. "As regiões do Sertão e Agreste estão com bastante convergência de umidade e áreas de instabilidades que devem provocar pancadas de chuva em vários municípios, com intensidades moderadas e localmente forte", explicou a Apac.



[Em apenas 65 dias Petrolina está próximo de atingir a média de chuvas para todo 2024 | Blog do Banana \(ricardobanana.com.br\)](#)

## Em apenas 65 dias Petrolina está próximo de atingir a média de chuvas para todo 2024

8 de março de 2024 | A+A-



2024 já entrou pra história de Petrolina como um ano atípico no volume de chuvas. Nos três primeiros meses foram registrados altos índices de chuva no sertão pernambucano. De acordo com Instituto Nacional de Meteorologia (INMET), a média anual no município é de 419mm. No entanto, em apenas 65 dias foram registrados 398,7mm, quase o volume de chuvas esperado para todo o ano. Com previsão de mais precipitações nas próximas semanas, a meta anual deve ser batida ainda neste mês de março.

A Defesa Civil de Petrolina explica que o Brasil está em um período de transição do El niño para o La niña e no segundo semestre o resfriamento do oceano Pacífico tende a trazer mais chuvas para o Nordeste. De acordo com as análises, será um ano com muitas precipitações acima da média.

As equipes da Prefeitura Municipal seguem monitorando áreas sensíveis aos efeitos dos fenômenos naturais e na prevenção contra os riscos. Quem precisar de algum tipo de assistência, pode acionar a Defesa Civil através do número 153 ou pelo whatsapp (87) 991329568, que funciona 24h. Os servidores estão de prontidão para atender à população em caso de emergência.

*Com informações: Ascom PMP*



[Cidades do Agreste e Sertão registraram maior índice de chuvas das últimas 24h; Confira a previsão — Blog Edenevaldo Alves](#)

---

## Cidades do Agreste e Sertão registraram maior índice de chuvas das últimas 24h; Confira a previsão

por **Edenevaldo Alves**  Postado em 2 de março de 2024



Desde a última quarta-feira (28), cidades do Agreste e Sertão de Pernambuco têm registrado o maior índice de chuvas do estado. De acordo com a Agência Pernambucana de Águas e Clima (Apac), o município com maior registro de precipitação foi Custódia, no Sertão.

As 10 cidades com maior incidência de chuvas nas últimas 24h, de acordo com o monitoramento, foram:

1. Custódia – 102,16 mm
2. Passira – 76,55 mm
3. Taquaritinga do Norte – 74,29 mm
4. Vertente do Lério – 73,67 mm
5. Santa Maria do Cambucá – 70,13 mm
6. Araçoiaba – 68,53 mm
7. Bezerros – 67,70 mm
8. Quipapá – 62,55 mm
9. Sanharó – 55,80 mm
10. Floresta – 49,40 mm

A previsão é de mais chuva também para Petrolina (PE) e outras cidades próximas dessa região até segunda-feira (4).

[Ouricuri \(PE\) e Dormentes \(PE\) recebem maiores volumes de chuvas nas últimas 24h; foram mais de 100 mm – Blog Edenevaldo Alves](#)

## Ouricuri (PE) e Dormentes (PE) recebem maiores volumes de chuvas nas últimas 24h; foram mais de 100 mm

por **Edenevaldo Alves**  Postado em 1 de março de 2024



O monitoramento das chuvas no Estado de Pernambuco mostra a intensidade de volume de água principalmente em cidades do Sertão do São Francisco.

Os índices pluviométricos revelam chuvas intensas nas últimas 24h em Ouricuri (PE) e Dormentes (PE), além de Rajada, interior de Petrolina (PE).

**Confira a quantidade:**

Ouricuri: 98,38mm

Dormentes: 70,19mm

Petrolina: 44,84mm

## Anexo I – Laudo de evento meteorológico (CLIMATEMPO)





Climatempo Energia

## **LAUDO METEOROLÓGICO DE EVENTO CLIMÁTICO 24 de fevereiro a 05 de março de 2024**

**Produzido por:**

CLIMATEMPO

**Cliente:**

Neoenergia - Pernambuco

Março, 2024

## Sumário

<b>1</b>	<b>Análise de Evento Meteorológico</b>	<b>2</b>
1.1	Região de Estudo . . . . .	2
1.2	Descrição do Evento . . . . .	2
1.3	Abrangência do Evento . . . . .	3
1.3.1	Satélite . . . . .	3
1.3.2	Chuva . . . . .	9
1.3.3	Descargas Atmosféricas . . . . .	23
1.3.4	Rajadas de Vento . . . . .	29
<b>2</b>	<b>Notícias</b>	<b>37</b>
<b>3</b>	<b>Classificação COBRADE</b>	<b>38</b>
3.1	Resumo do Evento . . . . .	38
<b>4</b>	<b>Referências</b>	<b>40</b>
<b>5</b>	<b>Anexos</b>	<b>41</b>

# 1 Análise de Evento Meteorológico

## 1.1 Região de Estudo

Na figura a seguir é apresentada a área de concessão da Neoenergia - Pernambuco, dividida em regionais, a serem analisadas neste relatório.

Figura 1: Regionais do estado do Pernambuco atendidas pela Neoenergia - Pernambuco.



## 1.2 Descrição do Evento

Durante o período de 24 de fevereiro a 05 de março de 2024, houve a atuação de um Vórtice Ciclônico de Altos Níveis (VCAN) combinado com a convergência de calor e umidade em superfície sobre o estado de Pernambuco. Esses fatores foram responsáveis por provocar chuvas intensas, fortes rajadas de vento e alta incidência de raios sobre a área de concessão da Neoenergia - Pernambuco.

## 1.3 Abrangência do Evento

### 1.3.1 Satélite

A fim de identificar núcleos de chuva atuantes na atmosfera e visualizar o desenvolvimento e posição de sistemas meteorológicos são utilizadas imagens de satélite. A partir dessas análises, é possível inferir a abrangência do evento e também determinar o horário de início e fim do evento.

As Figuras 2 a 12 apresentam as imagens do satélite GOES 16 (Canal 13) a cada 3 horas para cada dia do evento, durante o período de 24 de fevereiro a 05 de março de 2024. Os tons mais quentes (amarelo, vermelho e rosa) indicam a presença de nuvens de grande desenvolvimento vertical, geralmente associadas à ocorrência de tempo severo.

Na Região Nordeste é comum a ocorrência de nuvens baixas, com topos quentes. Isso acontece pois a atmosfera na região tropical apresenta uma temperatura mais alta e uma extensão vertical maior. Por isso, nessa região, mesmo a ocorrência de nebulosidade baixa tem potencial para provocar grandes volumes de chuva.

Na madrugada do dia 24 de fevereiro (Figura 2), nuvens profundas atuaram no oeste do estado com potencial para causar chuvas moderadas a fortes, raios e rajadas de vento. Ao longo da manhã, houve predomínio de céu claro no estado. A partir da tarde, nuvens rasas e médias se desenvolveram e atuaram de forma abrangente em todo o estado de Pernambuco. Essa nebulosidade está associada a chuvas de moderada a forte intensidade acompanhada de rajadas de vento e raios.

Na madrugada do dia 25 de fevereiro (Figura 3), nuvens médias com potencial para causar chuvas acompanhada de raios, continuaram atuando no centro e oeste do estado de Pernambuco. Ao longo da manhã, nuvens rasas se concentraram no oeste do estado com potencial para causar chuvas fracas. A partir da tarde, nuvens profundas se desenvolveram no centro e leste do estado. Essa nebulosidade está associada a chuvas de moderada a forte intensidade acompanhada de raios e rajadas de vento.

Ao longo do dia 26 de fevereiro (Figura 4), houve predomínio de nuvens rasas e médias no estado de Pernambuco. Essa nebulosidade está associada a chuvas e pode gerar acumulados significativos ao longo do dia.

Na madrugada do dia 27 de fevereiro (Figura 5) houve predomínio de céu claro no estado. Ao longo da manhã, a nebulosidade aumentou. Nuvens médias atuaram no oeste e no litoral do estado com potencial para causar chuvas de até moderada intensidade acompanhada de raios e rajadas de vento. A partir da tarde, nuvens profundas com potencial para causar chuvas fortes e gerar grande quantidade de raios e fortes rajadas de vento atuaram no estado, principalmente nas áreas mais ao leste. Ao longo da noite, nuvens de chuva se espalharam no estado com potencial para causar chuva acompanhada de raios. Nuvens com potencial para chuva mais forte se concentraram no oeste do estado.

Na madrugada do dia 28 de fevereiro (Figura 6), nuvens profundas continuaram atuando no oeste

Sede Climatedempo – Avenida Paulista, 302 – 5º andar | Sala 63 – Bela Vista – São Paulo/SP - CEP 01310-000 - Tel. (11) 3736-4591

do estado, com potencial para chuvas de até forte intensidade acompanhada de raios. Ao longo da manhã, o predomínio foi de nuvens rasas e médias, com potencial para gerar acumulados expressivos de chuva. A partir da tarde, núcleos convectivos começaram a se desenvolver no estado, associados à chuvas intensas, grande quantidade de raios e fortes rajadas de vento. À noite, nuvens profundas com alto potencial para causar tempo severo continuaram atuando no estado.

Ainda na madrugada do dia 29 de fevereiro (Figura 7), nuvens de tempestade continuaram atuando no estado de Pernambuco. Ao longo da manhã, essas nuvens se dissiparam dando lugar a nuvens rasas e médias com potencial para causar chuvas fracas a moderadas. A partir da tarde, novos núcleos convectivos se formaram e impactaram todo o estado. Esses núcleos estão associados à tempo severo, com chuvas intensas, fortes rajadas de vento e grande quantidade de raios.

Ao longo da madrugada e manhã do dia 01 de março (Figura 8), nuvens de tempestade continuaram atuando no estado. Essa nebulosidade está associada a chuvas intensas, fortes rajadas de vento e alta incidência de raios. Ao longo da manhã, as nuvens de tempestade se dissiparam dando lugar à nuvens rasas e médias associadas à chuvas de até moderada intensidade. A partir da tarde, a nuvens profundas voltam a atuar no oeste do estado. Essa nebulosidade está associada a chuvas fortes, rajadas de vento e raios. À noite, as nuvens profundas se concentraram no leste do estado.

Ao longo dos dias 02 de março e 03 de março (Figuras 9-10), nuvens de tempestade com potencial para tempo severo atuaram sobre o estado de Pernambuco. Essa nebulosidade está associada à chuvas intensas, fortes rajadas de vento e grande quantidade de raios.

Na madrugada e manhã do dia 04 de março (Figura 11), nuvens de tempestade continuaram concentradas no oeste do estado de Pernambuco. Essa nebulosidade está associada a chuvas de intensidade moderada a forte, rajadas de vento e raios. À partir da, nuvens de chuva continuaram atuando no oeste do estado, associadas a chuva de até forte intensidade acompanhada de rajadas de vento e raios.

Entre a madrugada e manhã do dia 05 de março (Figura 12), nuvens de chuva continuaram atuando no oeste do estado de Pernambuco. Essa nebulosidade tem potencial para causar chuvas moderadas a fortes e está associada a rajadas de vento e raios. Ao longo da tarde e noite, nuvens de tempestade atuaram de forma generalizada no estado.

Figura 2: Imagens realçadas do satélite GOES-16 das 00 BRT até 21 BRT (a cada 3 horas) para o dia 24 de fevereiro.



Figura 3: Imagens realçadas do satélite GOES-16 das 00 BRT até 21 BRT (a cada 3 horas) para o dia 25 de fevereiro.



Figura 4: Imagens realçadas do satélite GOES-16 das 00 BRT até 21 BRT (a cada 3 horas) para o dia 26 de fevereiro.



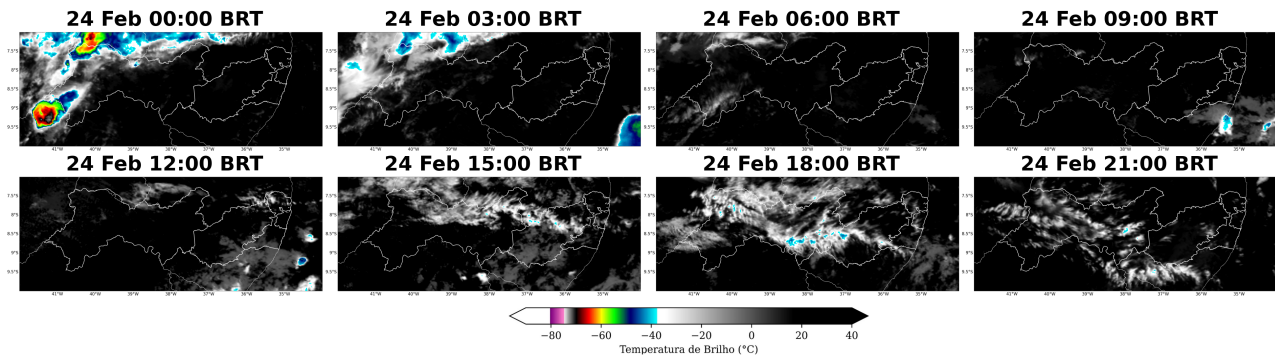

Figura 5: Imagens realçadas do satélite GOES-16 das 00 BRT até 21 BRT (a cada 3 horas) para o dia 27 de fevereiro.

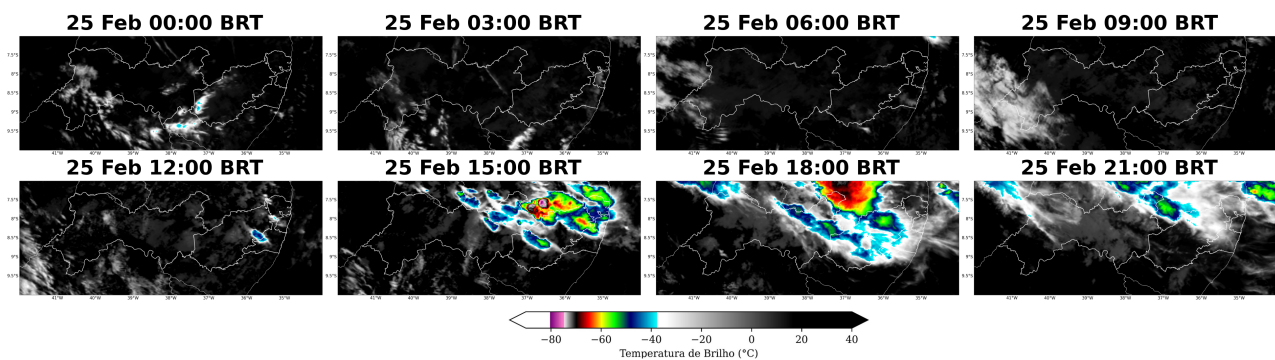

Figura 6: Imagens realçadas do satélite GOES-16 das 00 BRT até 21 BRT (a cada 3 horas) para o dia 28 de fevereiro.

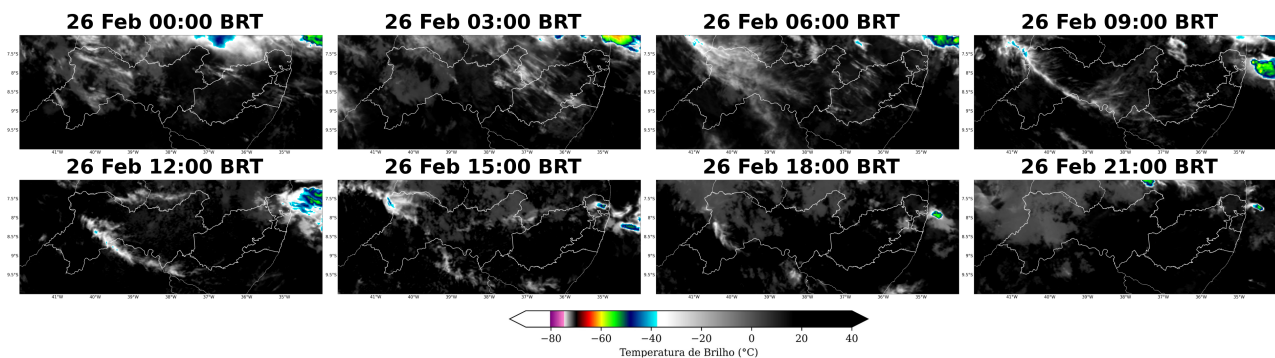

Figura 7: Imagens realçadas do satélite GOES-16 das 00 BRT até 21 BRT (a cada 3 horas) para o dia 29 de fevereiro.

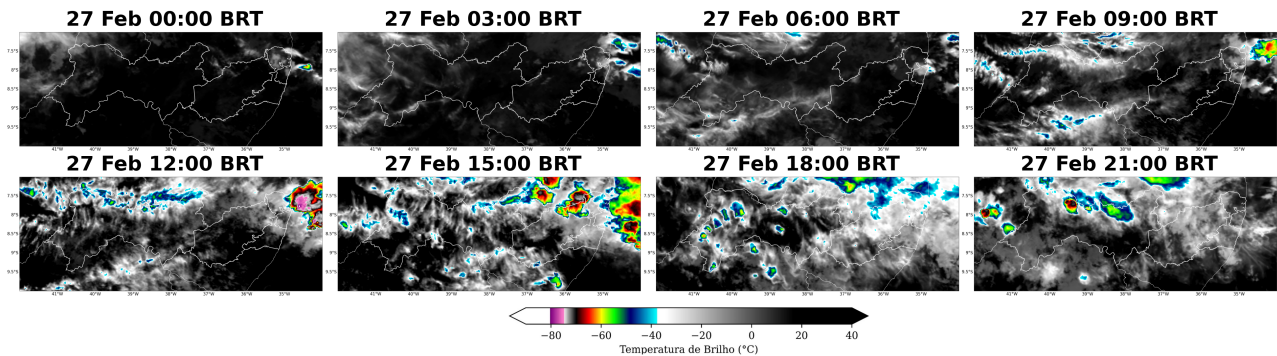

Figura 8: Imagens realçadas do satélite GOES-16 das 00 BRT até 21 BRT (a cada 3 horas) para o dia 01 de março.

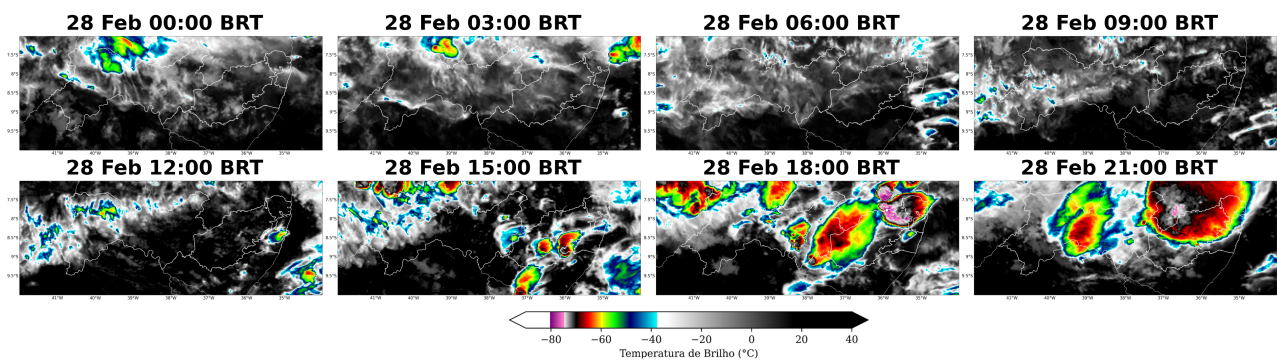

Figura 9: Imagens realçadas do satélite GOES-16 das 00 BRT até 21 BRT (a cada 3 horas) para o dia 02 de março.

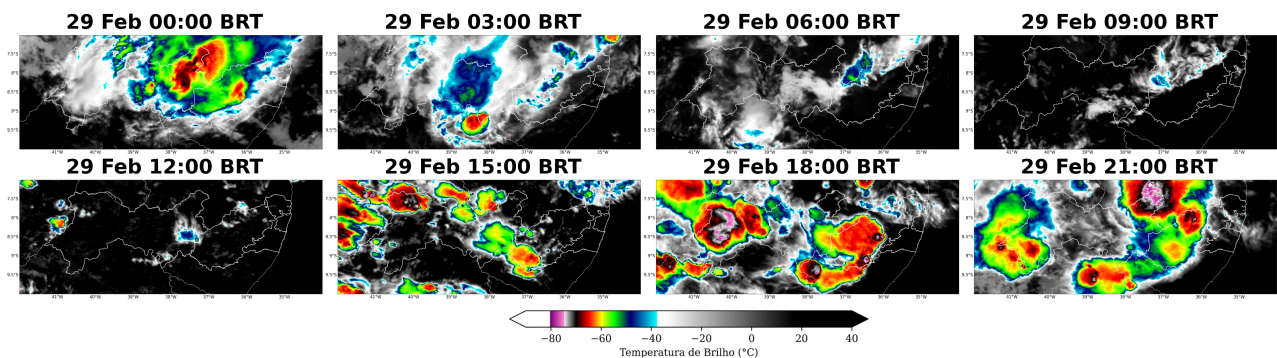

Figura 10: Imagens realçadas do satélite GOES-16 das 00 BRT até 21 BRT (a cada 3 horas) para o dia 03 de março.



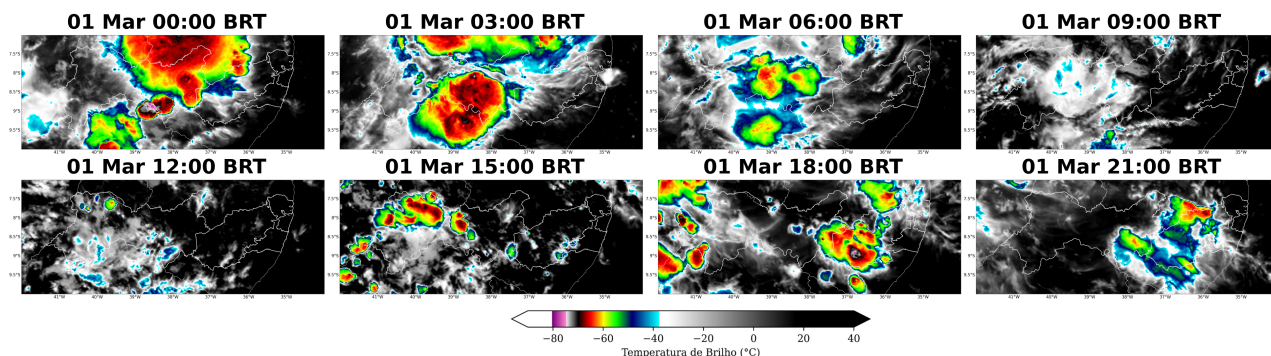

Figura 11: Imagens realçadas do satélite GOES-16 das 00 BRT até 21 BRT (a cada 3 horas) para o dia 04 de março.

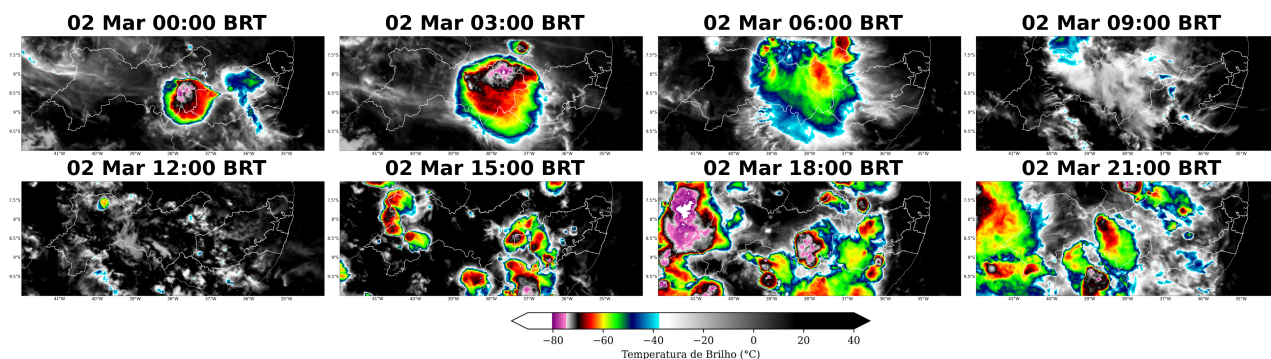

Figura 12: Imagens realçadas do satélite GOES-16 das 00 BRT até 21 BRT (a cada 3 horas) para o dia 05 de março.

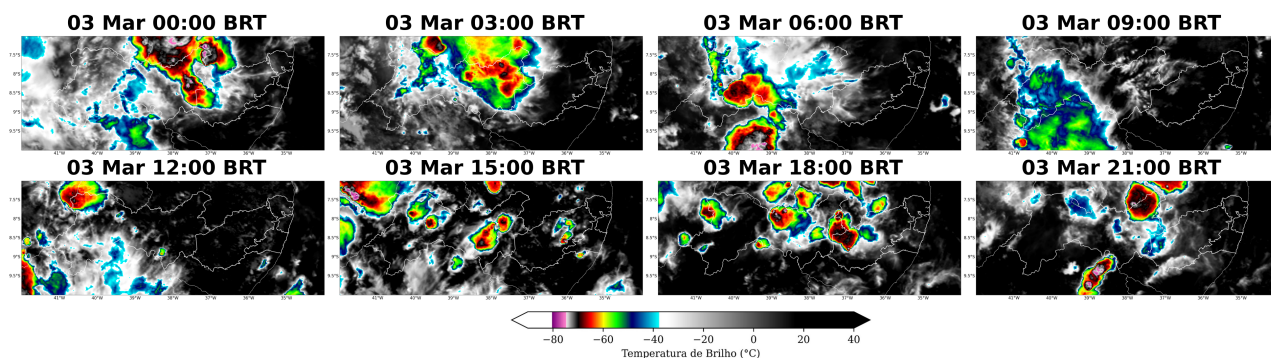

### 1.3.2 Chuva

Para facilitar a compreensão espacial dos volumes de chuva registrados em Pernambuco, as figuras à seguir mostram os acumulados diários de chuva (Figuras 13-23) registrada pelas estações meteorológicas do INMET e do CEMADEN. Os tons mais frios (verde, azul e roxo) indicam chuvas mais intensas. A classificação da intensidade da chuva acumulada diária é apresentada na referência [4].

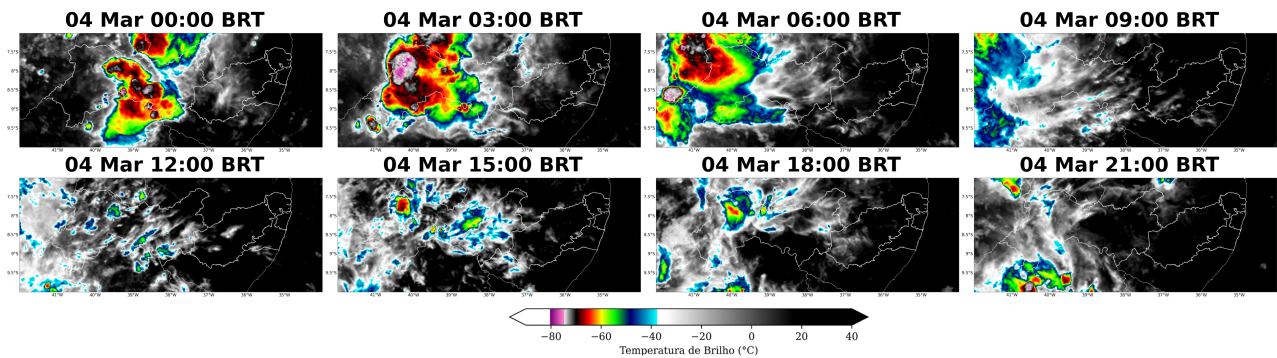
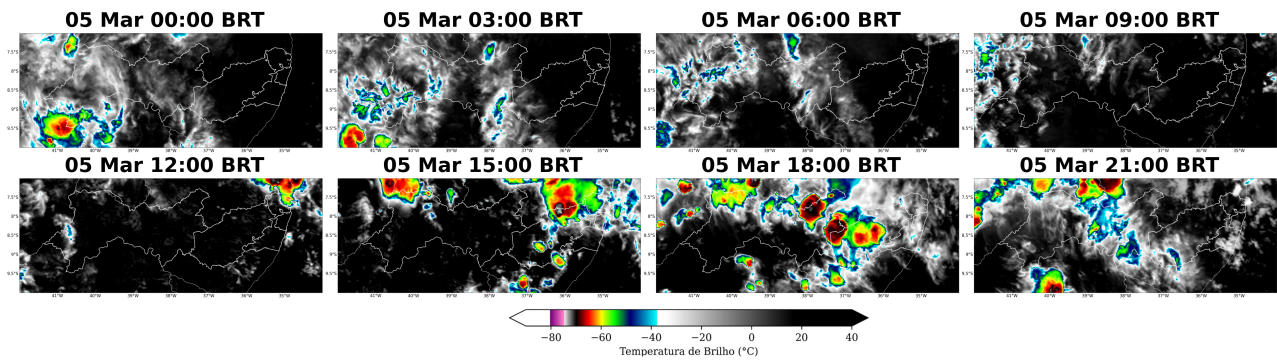
As estações meteorológicas realizam medições pontuais, porém, esses valores são representativos de toda a área em seu entorno. Além disso, essa análise pode ser combinada com as imagens de satélite a fim de se obter uma maior confiabilidade da ocorrência de chuva na região.

No dia 24 de fevereiro (Figura 13) houve registro de chuva moderada na regional Sertão Pernambucano. Nas demais áreas, a chuva variou entre chuveiro e chuva fraca, exceto em Recife onde não houve registro de chuva.

Durante o dia 25 de fevereiro (Figura 14), as chuvas se espalharam no estado. Houve registro de chuva moderada em todas as regionais.

No dia 26 de fevereiro (Figura 15) houve registro de chuva extrema na regional Mata Pernambucana. Nas regionais Recife e Agreste Pernambucano os registros variaram entre chuveiro e chuva fraca. No Sertão Pernambucano, Não houve registro de chuva.

Ao longo do dia 27 de fevereiro (Figura 16), as chuvas se intensificaram no estado de Pernambuco. Houve registro de chuva extrema nas regionais Recife, Sertão e Mata Pernambucana. Na regional Agreste Pernambucano os registros variaram entre chuveiro e chuva fraca.

No dia 28 de fevereiro (Figura 17), houve registro de chuva extrema em todas as regionais.

No dia 29 de fevereiro (Figura 18), chuva extrema foi registrada nas regionais Sertão e Agreste Pernambucano. Em Recife e Mata Pernambucana, os registros variaram entre chuveiro e chuva fraca.

Ao longo do dia 01 de março (Figura 19) houve registro de chuva extrema na regional Sertão Pernambucano. Choveu forte nas regionais Agreste e Mata Pernambucana. Em Recife, os registros foram de chuva fraca.

No dia 02 de março (Figura 20) foi registrada chuva extrema na regional Sertão Pernambucano. Choveu com forte intensidade na regional Agreste Pernambucano. Nas demais regionais, não houve registro de chuva.

Ao longo do dia 03 de março (Figura 21) houve, novamente, registro de chuva extrema na regional Sertão Pernambucano. Choveu forte em Agreste Pernambucano. Houve registro de chuva moderada na regional Mata Pernambucana. Em Recife, os registros foram de chuveiro.

No dia 04 de março (Figura 22), chuva extrema foi registrada na regional Sertão Pernambucano. Choveu com moderada intensidade nas regionais Mata Pernambucana e Recife. A chuva chegou a fraca intensidade

Sede Climatepo - Avenida Paulista, 302 - 5º andar | Sala 63 - Bela Vista - São Paulo/SP - CEP 01310-000 - Tel. (11) 3736-4591

no Agreste Pernambucano.

No dia 05 de março (Figura 23), choveu com forte intensidade nas regionais Sertão e Agreste Pernambucano. Houve registro de chuva moderada na regional Mata Pernambucana. Em Recife, os registros foram de chuva fraca.

Os maiores acumulados de chuva de todo o período do evento (Figura 24) ficaram concentrados sobre as regionais Sertão e Mata Pernambucana, onde os acumulados ultrapassaram 300 mm. A persistência e intensidade da chuva evidenciam a ocorrência de um evento severo e aumentam o potencial para transtornos no estado de Pernambuco.

Figura 13: Acumulado diário de precipitação sobre o estado de Pernambuco para o dia 24 de fevereiro, baseado nas estações meteorológicas do INMET e CEMADEN.



Figura 14: Acumulado diário de precipitação sobre o estado de Pernambuco para o dia 25 de fevereiro, baseado nas estações meteorológicas do INMET e CEMADEN.



Figura 15: Acumulado diário de precipitação sobre o estado de Pernambuco para o dia 26 de fevereiro, baseado nas estações meteorológicas do INMET e CEMADEN.

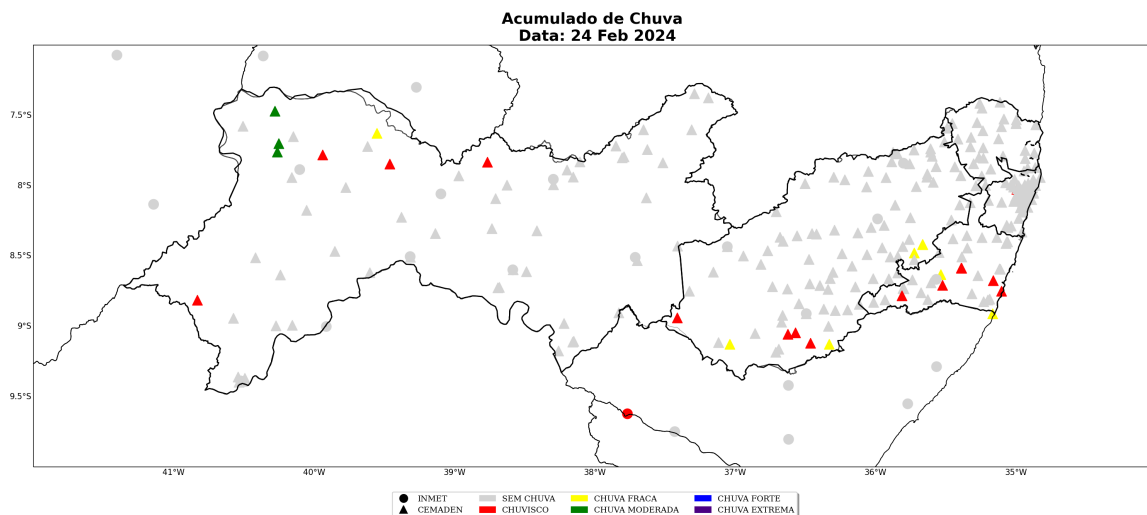

Figura 16: Acumulado diário de precipitação sobre o estado de Pernambuco para o dia 27 de fevereiro, baseado nas estações meteorológicas do INMET e CEMADEN.

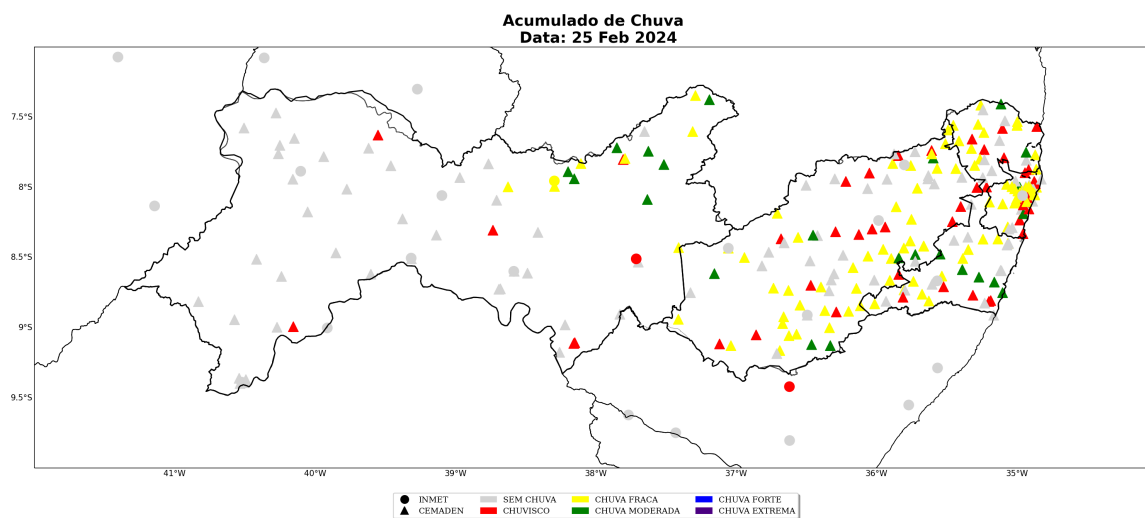

Figura 17: Acumulado diário de precipitação sobre o estado de Pernambuco para o dia 28 de fevereiro, baseado nas estações meteorológicas do INMET e CEMADEN.

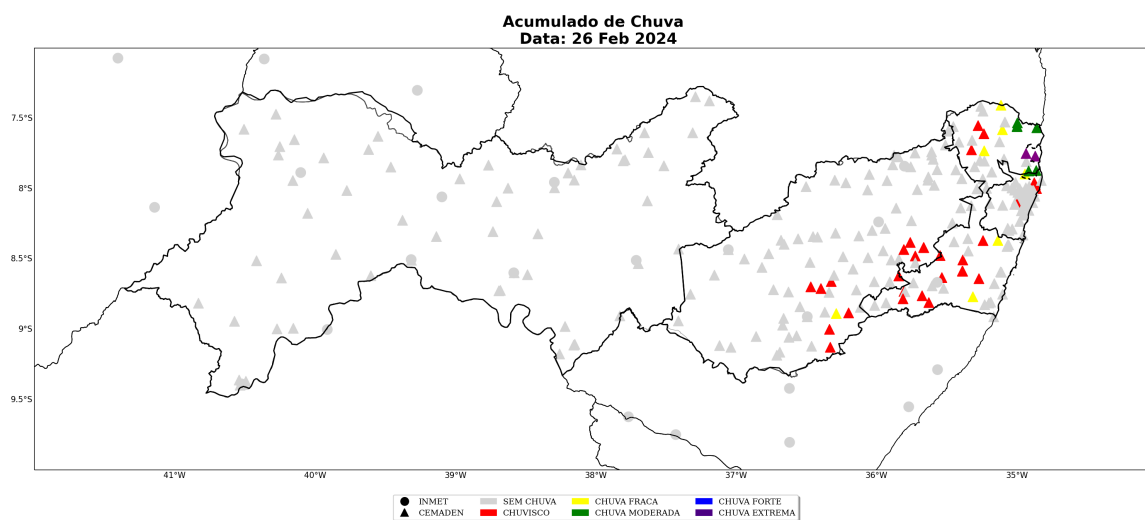

Figura 18: Acumulado diário de precipitação sobre o estado de Pernambuco para o dia 29 de fevereiro, baseado nas estações meteorológicas do INMET e CEMADEN.

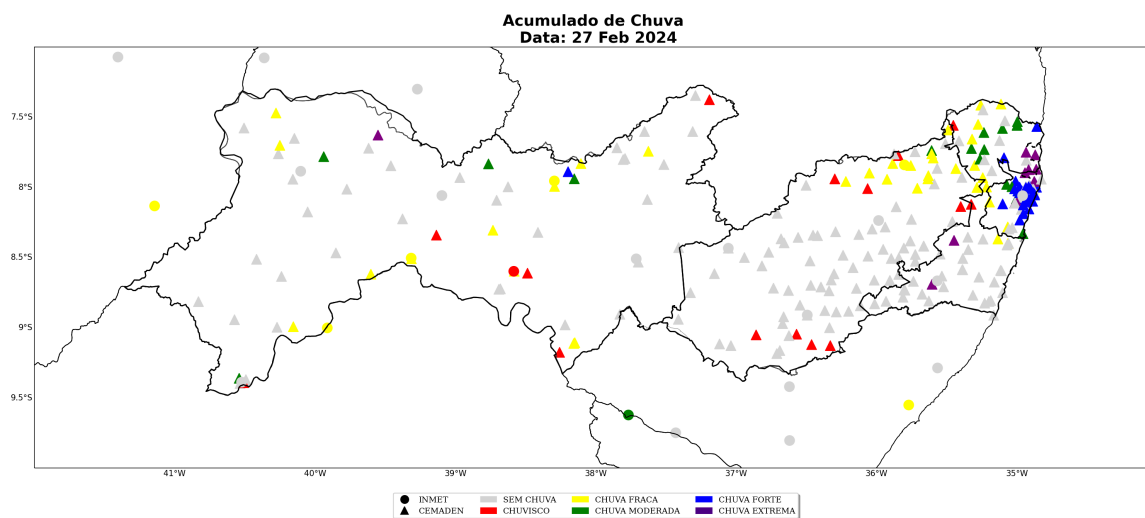

Figura 19: Acumulado diário de precipitação sobre o estado de Pernambuco para o dia 01 de março, baseado nas estações meteorológicas do INMET e CEMADEN.

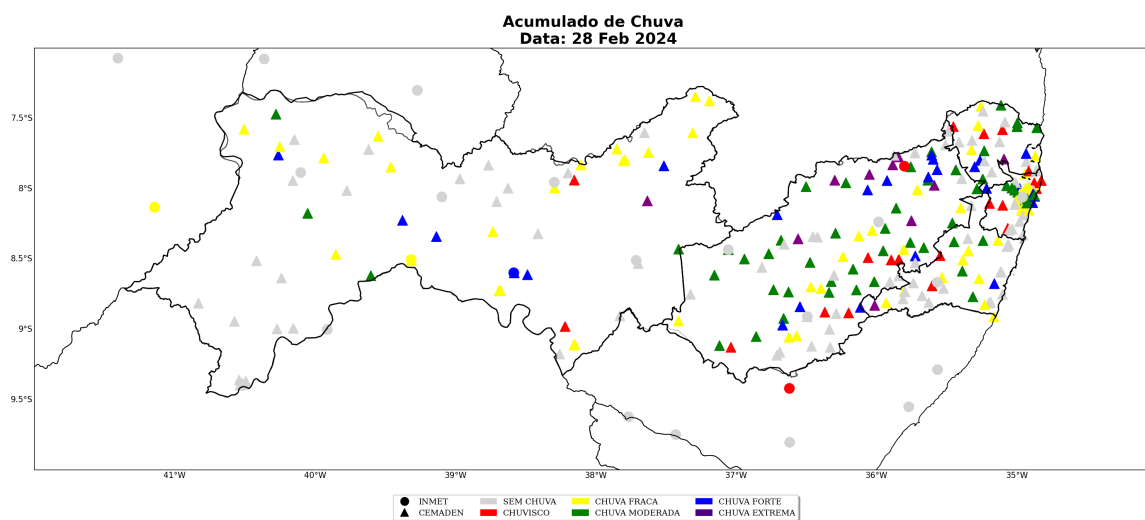

Figura 20: Acumulado diário de precipitação sobre o estado de Pernambuco para o dia 02 de março, baseado nas estações meteorológicas do INMET e CEMADEN.

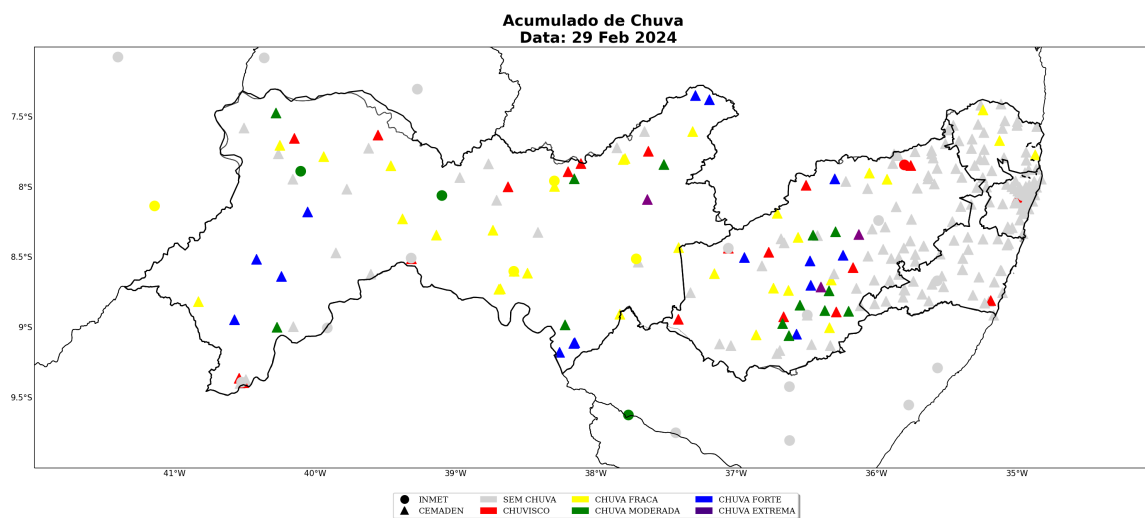

Figura 21: Acumulado diário de precipitação sobre o estado de Pernambuco para o dia 03 de março, baseado nas estações meteorológicas do INMET e CEMADEN.

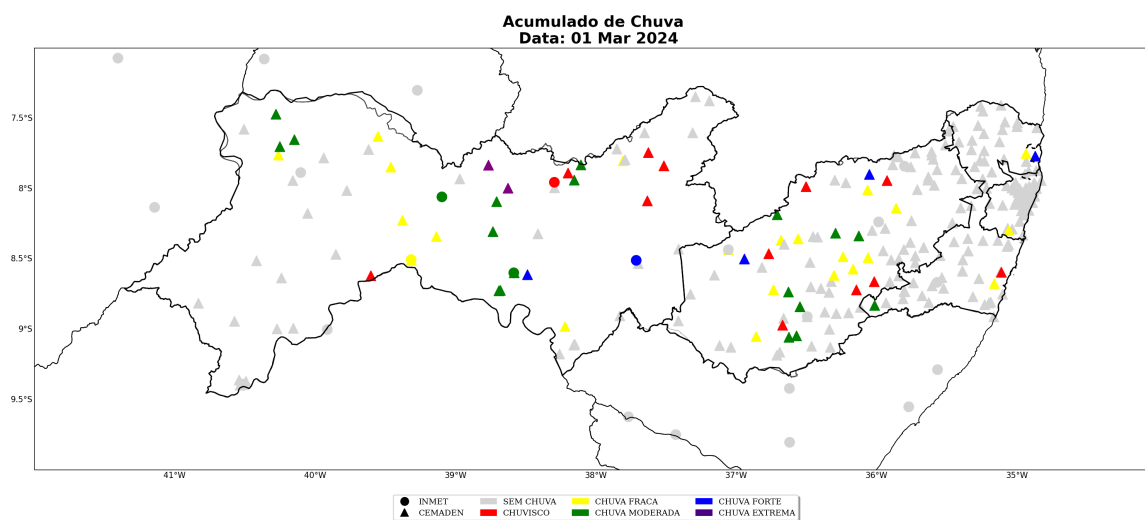

Figura 22: Acumulado diário de precipitação sobre o estado de Pernambuco para o dia 04 de março, baseado nas estações meteorológicas do INMET e CEMADEN.

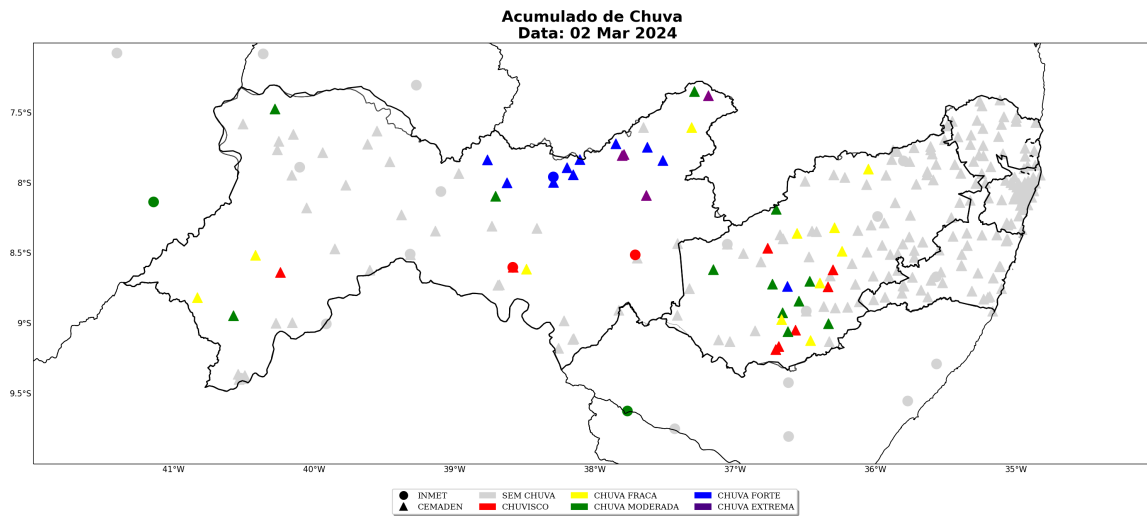

Figura 23: Acumulado diário de precipitação sobre o estado de Pernambuco para o dia 05 de março, baseado nas estações meteorológicas do INMET e CEMADEN.



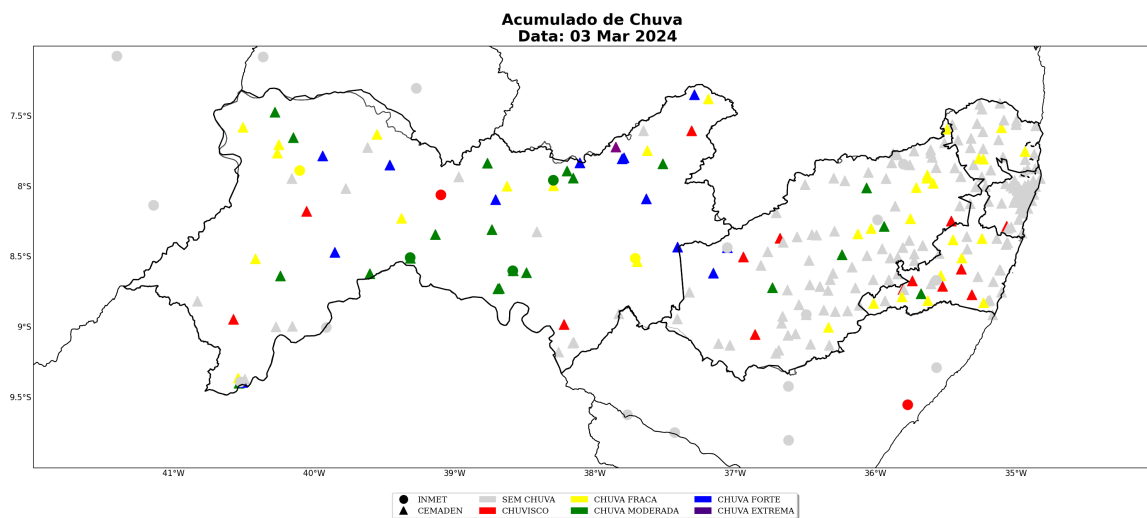

Figura 24: Acumulado de precipitação sobre o estado do Pernambuco para o período do evento (dias 24 de fevereiro a 05 de março de 2024), baseado nas estações meteorológicas do INMET e CEMADEN.

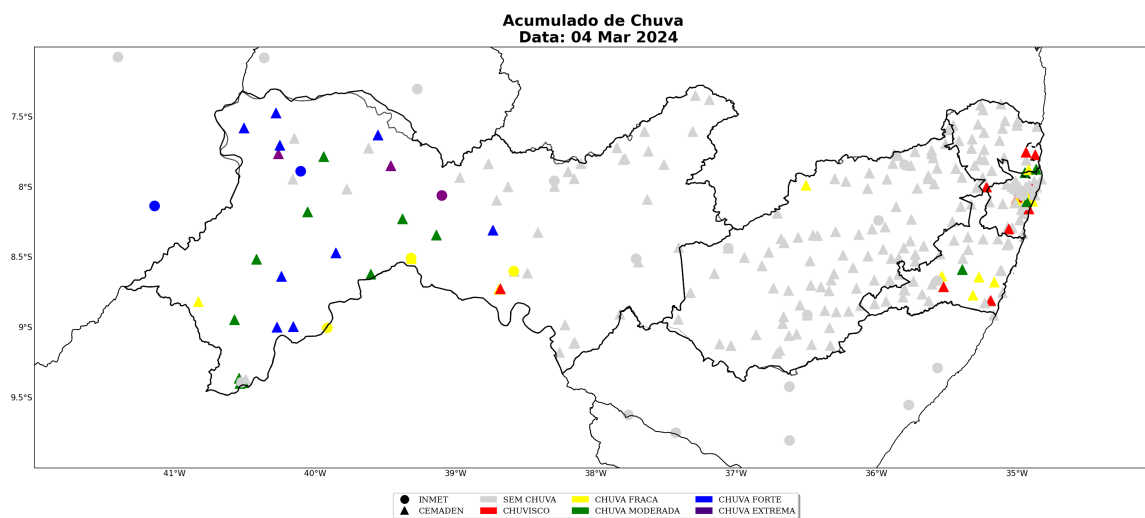

A Tabela 6 mostra os acumulados de chuva para o período 24 de fevereiro a 05 de março de 2024. Destaca-se que o maior acumulado de precipitação foi registrado no município de Itapissuma, localizado na regional Mata Pernambucana, com valor igual a 390 mm.

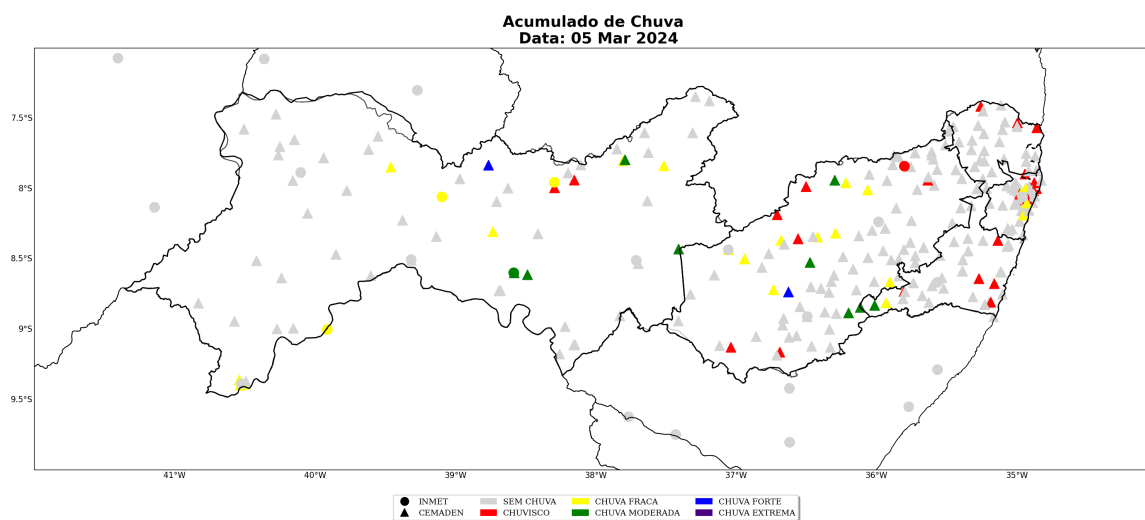
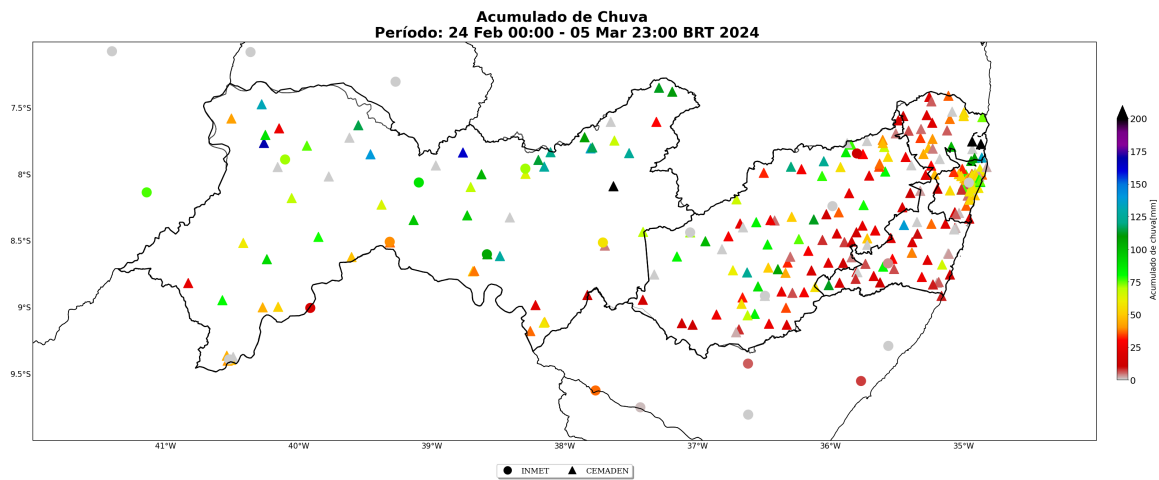
Tabela 1: Chuva acumulada no período de 24 de fevereiro a 05 de março de 2024 nos municípios sob concessão da Neoenergia - Pernambuco.

Estação	Município	Regional	Chuva Total (mm)	Fonte
BOTAFOGO - APAC	Itapissuma	Mata PE	390	CEMADEN
CUSTODIA - APAC	Custódia	Sertão PE	319	CEMADEN
ILHA DE ITAMARACA - APAC	Ilha de itamaracá	Mata PE	256	CEMADEN
Trindade [PSF] - APAC	Trindade	Sertão PE	169	CEMADEN
SAO JOSE DO BELMONTE - APAC	São José do Belmonte	Sertão PE	163	CEMADEN
IPUEIRA - APAC	Serrita	Sertão PE	139	CEMADEN
AMARAJI - APAC	Amaraji	Mata PE	138	CEMADEN
Carnaíba [Prefeitura] - APAC	Carnaíba	Sertão PE	137	CEMADEN
Cruz de Rebouças2	Igarassu	Recife	135	CEMADEN
Serrolândia	Ipubi	Sertão PE	132	CEMADEN
FLORESTA	Floresta	Sertão PE	127	CEMADEN
CALUMBI - APAC	Calumbi	Sertão PE	126	CEMADEN
CAPOEIRAS - APAC	Capoeiras	Agreste PE	124	CEMADEN
Taquaritinga do NorteCAIC>CAIC - APAC	Taquaritinga do norte	Agreste PE	123	CEMADEN
TRIUNFO - APAC	Triunfo	Sertão PE	121	CEMADEN
SANTA CRUZ DO CAPIBARIBE	Santa cruz do capibaribe	Agreste PE	119	CEMADEN
CARNAIBA	Carnaíba	Sertão PE	116	CEMADEN
MOREILANDIA - APAC	Moreilândia	Sertão PE	115	CEMADEN
JATIUCA - APAC	Santa cruz da baixa verde	Sertão PE	114	CEMADEN
BREJINHO - APAC	Brejinho	Sertão PE	112	CEMADEN
Centro	Quipapá	Mata PE	112	CEMADEN
SAO CAITANO - APAC	São caitano	Agreste PE	112	CEMADEN
ITAPETIM - APAC	Itapetim	Sertão PE	111	CEMADEN
QUIXABA - APAC	Quixaba	Sertão PE	109	CEMADEN
Cruz de Rebouças	Igarassu	Recife	109	CEMADEN
Centro	Floresta	Sertão PE	108	CEMADEN
JUPI - APAC	Jupi	Agreste PE	107	CEMADEN
FLORESTA	Floresta	Sertão PE	106	INMET
ABREU E LIMA - APAC	Abreu e lima	Recife	105	CEMADEN
BOM NOME - APAC	São José do Belmonte	Sertão PE	102	CEMADEN
ARACOIABA - APAC	Araçoiaba	Recife	101	CEMADEN
PEDRA - APAC	Pedra	Agreste PE	101	CEMADEN

Table 1 continued from previous page

Estação	Município	Regional	Chuva Total (mm)	Fonte
NOVO MURICI - APAC	Cabrobó	Sertão PE	96	CEMADEN
CARNAUBEIRAS DA PENHA	Carnaubeira da penha	Sertão PE	95	CEMADEN
Jutaí	Lagoa grande	Sertão PE	91	CEMADEN
GARANHUNS	Garanhuns	Agreste PE	89	CEMADEN
Porto	Recife	Recife	89	CEMADEN
SALGUEIRO	Salgueiro	Sertão PE	88	INMET
TRINDADE	Trindade	Sertão PE	88	CEMADEN
SANTA MARIA DO CAMBUCA - APAC	Santa maria do cambucá	Agreste PE	85	CEMADEN
BREJAO	Brejão	Agreste PE	83	CEMADEN
COMPESA	Sanharó	Agreste PE	83	CEMADEN
SAO BENTO DO UNA	São bento do una	Agreste PE	83	CEMADEN
Centro	Jaboatão dos guararapes	Recife	82	CEMADEN
BUIQUE - APAC	Buíque	Agreste PE	82	CEMADEN
Japaranduba	Palmares	Mata PE	82	CEMADEN
PASSIRA - APAC	Passira	Agreste PE	82	CEMADEN
URUÃS - APAC	Petrolina	Sertão PE	82	CEMADEN
Centro	Bezerros	Agreste PE	80	CEMADEN
Torreão	Recife	Recife	80	CEMADEN
Cavaleiro	Jaboatão dos guararapes	Recife	79	CEMADEN
Vila da Fábrica	Camargibe	Recife	79	CEMADEN
SANTA MARIA DA BOA VISTA	Santa maria da boa vista	Sertão PE	79	CEMADEN
TORITAMA - APAC	Toritama	Agreste PE	78	CEMADEN
Cavaleiro 2	Jaboatão dos guararapes	Recife	78	CEMADEN
Vertente do Lério [EREN] - APAC	Vertente do lério	Agreste PE	77	CEMADEN
Santana	Jaboatão dos guararapes	Recife	76	CEMADEN
Bodocó [IPA] - APAC	Bodocó	Sertão PE	75	CEMADEN
RECIFE - APAC	Recife	Recife	75	CEMADEN
Centro	Cachoeirinha	Agreste PE	75	CEMADEN
PONTA DE PEDRA - APAC	Goiana	Mata PE	74	CEMADEN
OURICURI	Ouricuri	Sertão PE	72	INMET
IPOJUCA - APAC	Arcoverde	Agreste PE	72	CEMADEN
SERRA TALHADA	Serra talhada	Sertão PE	71	INMET
MODERNA - APAC	Sertânia	Agreste PE	70	CEMADEN
San Martin	Recife	Recife	70	CEMADEN
Alto do Reservatório	Jaboatão dos guararapes	Recife	70	CEMADEN
MIRANDIBA	Mirandiba	Sertão PE	69	CEMADEN
TEREZINHA - APAC	Terezinha	Agreste PE	69	CEMADEN

Sede Climatempo - Avenida Paulista, 302 - 5º andar | Sala 63 - Bela Vista - São Paulo/SP - CEP 01310-000 - Tel. (11) 3736-4591

Table 1 continued from previous page

Estação	Município	Regional	Chuva Total (mm)	Fonte
MATIAS - APAC	Parnamirim	Sertão PE	69	CEMADEN
Alto Vento	Jaboatão dos guararapes	Recife	68	CEMADEN
BOM JARDIM - APAC	Bom jardim	Mata PE	68	CEMADEN
AFOGADOS DA INGAZEIRA - APAC	Afogados da ingazeira	Sertão PE	67	CEMADEN
Centro	Poção	Agreste PE	67	CEMADEN
Alto Mandu	Recife	Recife	66	CEMADEN
RIO FORMOSO - APAC	Rio formoso	Mata PE	66	CEMADEN
Terra Nova - APAC	Terra nova	Sertão PE	65	CEMADEN
SERRA TALHADA	Serra talhada	Sertão PE	65	CEMADEN
COMPESA - Dois Carneiros	Jaboatão dos guararapes	Recife	61	CEMADEN
CAETES	Caetés	Agreste PE	60	CEMADEN
Vila Torres Galvão	Paulista	Recife	60	CEMADEN
COMPESA - Alto da Esperança	Recife	Recife	59	CEMADEN
LAGOAS - APAC	Dormentes	Sertão PE	59	CEMADEN
Pina	Recife	Recife	59	CEMADEN
TACARATU	Tacaratu	Sertão PE	58	CEMADEN
UR12 - COHAB II	Recife	Recife	58	CEMADEN
IBIMIRIM	Ibimirim	Agreste PE	57	INMET
Areias	Recife	Recife	57	CEMADEN
Frei Miguelinho EREN São José>EREN São José - APAC	Frei miguelinho	Agreste PE	56	CEMADEN
COMPESA - Alto da Brasileira	Recife	Recife	56	CEMADEN
Convento Carmelo	Camaragibe	Recife	56	CEMADEN
SALOA - APAC	Saloá	Agreste PE	56	CEMADEN
Vila Nova	Quipapá	Mata PE	56	CEMADEN
Secretaria de Saúde <i>APAC</i>	João alfredo	Agreste PE	55	CEMADEN
Canal de Goiana	Goiana	Mata PE	55	CEMADEN
Centro	Moreno	Recife	54	CEMADEN
Caixa D'Água	Olinda	Recife	54	CEMADEN
Jardim Primavera	Camaragibe	Recife	54	CEMADEN
ETA Compesa	Goiana	Mata PE	53	CEMADEN
Prazeres	Jaboatão dos guararapes	Recife	53	CEMADEN
LAGOA GRANDE	Lagoa grande	Sertão PE	52	CEMADEN
Rua dos Milagres	São lourenço da mata	Recife	52	CEMADEN
Timbi	Camaragibe	Recife	52	CEMADEN
COMPAZ - Alto Sta. Terezinha	Recife	Recife	52	CEMADEN
Morro da Conceição	Recife	Recife	52	CEMADEN

Table 1 continued from previous page

Estação	Município	Regional	Chuva Total (mm)	Fonte
Aguazinha	Olinda	Recife	51	CEMADEN
TACAIMBO - APAC	Tacaimbó	Agreste PE	51	CEMADEN
JUCATI - APAC	Jucati	Agreste PE	50	CEMADEN
Piedade	Jaboatão dos guararapes	Recife	50	CEMADEN
Tacaratu - APAC	Tacaratu	Sertão PE	50	CEMADEN
Nova Descoberta	Recife	Recife	49	CEMADEN
BONITO - APAC	Bonito	Mata PE	49	CEMADEN
Tabajara	Olinda	Recife	49	CEMADEN
ITACURUBA - APAC	Itacuruba	Sertão PE	49	CEMADEN
Chã da Tábua	São lourenço da mata	Recife	49	CEMADEN
Centro	Orocó	Sertão PE	48	CEMADEN
Centro	Goiana	Mata PE	48	CEMADEN
Brega e Chique	Recife	Recife	47	CEMADEN
Gercino Coelho	Petrolina	Sertão PE	47	CEMADEN
Fazenda Sertãozinho	Nazaré da mata	Mata PE	47	CEMADEN
OROBO	Orobó	Agreste PE	46	CEMADEN
CHA DE ALEGRIA - APAC	Chã de alegria	Recife	46	CEMADEN
Lagoa Grande [Antena Oi] - APAC	Lagoa grande	Sertão PE	45	CEMADEN
Jardim Sao Paulo	Petrolina	Sertão PE	45	CEMADEN
CALCADO - APAC	Calçado	Agreste PE	43	CEMADEN
LAGOA DO CARRO - APAC	Lagoa do carro	Mata PE	43	CEMADEN
Araripina - APAC	Araripina	Sertão PE	42	CEMADEN
PETROLINA	Petrolina	Sertão PE	41	CEMADEN
Barreira	Recife	Recife	41	CEMADEN
Centro	Nazaré da mata	Mata PE	40	CEMADEN
Orobó [Secretária de Agricultura] - APAC	Orobó	Agreste PE	40	CEMADEN
CABROBO	Cabrobo	Sertão PE	39	INMET
Centro	Gameleira	Mata PE	39	CEMADEN
ITACURUBA	Itacuruba	Sertão PE	38	CEMADEN
CONDADO - APAC	Condado	Mata PE	38	CEMADEN
Jaguaribe	Escada	Recife	37	CEMADEN
Jatobá [Eunápio Gomes Varjão] - APAC	Jatobá	Sertão PE	37	CEMADEN
SALGADINHO	Salgadinho	Agreste PE	37	CEMADEN
BR428-km05	Cabrobó	Sertão PE	37	CEMADEN
Jardim Fragoso	Olinda	Recife	36	CEMADEN
ITAMBE - APAC	Itambé	Mata PE	36	CEMADEN
Cidade Jardim	Caruaru	Agreste PE	36	CEMADEN

Sede Climatempo - Avenida Paulista, 302 - 5º andar | Sala 63 - Bela Vista - São Paulo/SP - CEP 01310-000 - Tel. (11) 3736-4591

Table 1 continued from previous page

Estação	Município	Regional	Chuva Total (mm)	Fonte
Pontes dos Carvalhos	Cabo de santo agostinho	Recife	36	CEMADEN
PALMEIRINA - APAC	Palmeirina	Agreste PE	35	CEMADEN
BUENOS AIRES - APAC	Buenos aires	Mata PE	34	CEMADEN
Salgadinho [Meu Refúgio] - APAC	Salgadinho	Agreste PE	34	CEMADEN
Jataúba [Centro] - APAC	Jataúba	Agreste PE	33	CEMADEN
Centro	Lajedo	Agreste PE	33	CEMADEN
Tiúma	São lourenço da mata	Recife	33	CEMADEN
Aldeia	Camaragibe	Recife	32	CEMADEN
PARANATAMA - APAC	Paranatama	Agreste PE	32	CEMADEN
Surubim [Bombeiros] - APAC	Surubim	Agreste PE	30	CEMADEN
Tuparetama [Compesa] - APAC	Tuparetama	Sertão PE	30	CEMADEN
LAGOA DO ITAENGA - APAC	Lagoa de itaenga	Mata PE	29	CEMADEN
JOAQUIM NABUCO - APAC	Joaquim nabuco	Mata PE	29	CEMADEN
Alagoinha [Garagem Municipal] - APAC	Alagoinha	Agreste PE	28	CEMADEN
Ibirajuba [Chacarã] - APAC	Ibirajuba	Agreste PE	28	CEMADEN
CANHOTINHO - APAC	Canhotinho	Mata PE	27	CEMADEN
SANTA CRUZ DO CAPIBARIBE - APAC	Santa cruz do capibaribe	Agreste PE	27	CEMADEN
Curado II	Jaboatão dos guararapes	Recife	26	CEMADEN
BELO JARDIM	Belo jardim	Agreste PE	25	CEMADEN
IATI - APAC	Iati	Agreste PE	25	CEMADEN
SAUÊ - APAC	Tamandaré	Mata PE	25	CEMADEN
Centro	Ipubi	Sertão PE	25	CEMADEN
LIMOEIRO - APAC	Limoeiro	Mata PE	24	CEMADEN
SAO JOAO - APAC	São joão	Agreste PE	24	CEMADEN
LAGOA DO OURO - APAC	Lagoa do ouro	Agreste PE	24	CEMADEN
Centro	Barra de guabiraba	Mata PE	24	CEMADEN
CUMARU - APAC	Cumaru	Agreste PE	23	CEMADEN
CAMOCIM DE SAO FELIX - APAC	Camocim de são félix	Agreste PE	23	CEMADEN
SALOBRO - APAC	Pesqueira	Agreste PE	23	CEMADEN
GLORIA DO GOITA - APAC	Glória do goitá	Mata PE	23	CEMADEN
RIACHO DAS ALMAS - APAC	Riacho das almas	Agreste PE	23	CEMADEN
RAJADA - APAC	Petrolina	Sertão PE	23	CEMADEN
PANELAS - APAC	Panelas	Mata PE	22	CEMADEN
Cocaú	Rio formoso	Mata PE	22	CEMADEN
NÚCLEO MARANHÃO - APAC	Ipojuca	Recife	21	CEMADEN

Sede Climatempo - Avenida Paulista, 302 - 5º andar | Sala 63 - Bela Vista - São Paulo/SP - CEP 01310-000 - Tel. (11) 3736-4591

Table 1 continued from previous page

Estação	Município	Regional	Chuva Total (mm)	Fonte
USINA CRUANGI - APAC	Timbaúba	Mata PE	21	CEMADEN
Petrolândia [Prefeitura] - APAC	Petrolândia	Sertão PE	21	CEMADEN
ALIANCA - APAC	Aliança	Mata PE	21	CEMADEN
Centro	Correntes	Agreste PE	20	CEMADEN
Nova Cortês	Cortês	Mata PE	20	CEMADEN
SANTO ANTÔNIO				
DOS PALMARES - APAC	Palmares	Mata PE	20	CEMADEN
Bandeirante	Ribeirão	Mata PE	20	CEMADEN
CAMUTANGA - APAC	Camutanga	Mata PE	19	CEMADEN
Centro	Barra de guabiraba	Mata PE	19	CEMADEN
Centro	Chã grande	Mata PE	19	CEMADEN
AGRESTINA - APAC	Agrestina	Agreste PE	18	CEMADEN
Centro	Jurema	Mata PE	17	CEMADEN
SAO VICENTE FERRER - APAC	São vicente ferrer	Mata PE	16	CEMADEN
SAO JOAQUIM DO MONTE	São joaquim do monte	Mata PE	15	CEMADEN
Pirapama	Cabo de santo agostinho	Recife	15	CEMADEN
Centro	São benedito do sul	Mata PE	15	CEMADEN
Enseado dos Corais	Cabo de santo agostinho	Recife	15	CEMADEN
SAO JOAQUIM				
DO MONTE - APAC	São joaquim do monte	Mata PE	14	CEMADEN
ITAIBA - APAC	Itaíba	Agreste PE	14	CEMADEN
Alto do Moura	Caruaru	Agreste PE	13	CEMADEN
jaqueira01	Jaqueira	Mata PE	13	CEMADEN
Centro	Águas belas	Agreste PE	13	CEMADEN
LAGOA DOS GATOS - APAC	Lagoa dos gatos	Mata PE	11	CEMADEN
MACAPARANA - APAC	Macaparana	Mata PE	11	CEMADEN
TAMANDARE - APAC	Tamandaré	Mata PE	11	CEMADEN
SURUBIM	Surubim	Agreste PE	11	INMET
Bonança	Moreno	Recife	11	CEMADEN
Garanhuns	Águas belas	Agreste PE	11	CEMADEN
Centro	Xexéu	Mata PE	10	CEMADEN
Vila São José	Pombos	Mata PE	10	CEMADEN
Centro	Ipojuca	Recife	10	CEMADEN
ARIPIBU - APAC	Ribeirão	Mata PE	10	CEMADEN
Inajá [Estádio Municipal] - APAC	Inajá	Sertão PE	10	CEMADEN

### 1.3.3 Descargas Atmosféricas

Para os dados de descargas atmosféricas, utiliza-se a base de dados da rede Earth Networks, sendo esta uma rede global que apresenta melhoria ano após ano em sua detecção de qualquer tipo de raios, seja nuvem-solo, nuvem-nuvem e solo-nuvem. Para o propósito deste trabalho, utiliza-se apenas os raios nuvem-solo em suas quantidades totais diárias, os quais apresentam o maior impacto à infraestrutura e vida humana. Dessa maneira, de agora em diante sempre que mencionado a palavra raios, será referido à nuvem-solo.

No dia 24 de fevereiro (Figura 25) houve registro de raios na regional Sertão Pernambucano.

Ao longo do dia 25 de fevereiro (Figura 26) houve registro de raios nas regionais Sertão e Agreste Pernambucano.

No dia 26 de fevereiro, não houve registro de raios no estado.

Ao longo do dia 27 de fevereiro (Figura 27), os registros de raios ocorreram sobre as regionais Sertão, Agreste e Mata Pernambucana.

No dia 28 de fevereiro (Figura 28), houve uma grande quantidade de raios registrados no estado de Pernambuco. Os registros de raios se concentraram nas regionais Agreste e Sertão Pernambucano.

Ao longo do dia 29 de fevereiro (Figura 29), alta incidência de raios foi registrada sobre as regionais Sertão e Agreste Pernambucano.

Entre os dias 01 de março e 03 de março (Figuras 30 - 32) um grande número de raios foi registrado nas regionais Sertão e Agreste Pernambucano. A maior incidência de raios se concentrou no Sertão Pernambucano.

Ao longo do dia 04 de março (Figura 33), houve registro expressivo de raios na regional Sertão Pernambucano.

No dia 05 de março (Figura 34), os registros de raios se concentraram sobre as regionais Agreste e Sertão Pernambucano.

A Figura 35 apresenta o total de raios para o período do evento. Observa-se uma alta densidade de raios sobre as regionais Sertão e Agreste Pernambucano, caracterizando a ocorrência de uma tempestade de raios.



Figura 25: Ocorrência de descargas atmosféricas nuvem-solo detectadas pelo sistema Earth Networks para o dia 24 de fevereiro sobre a área de concessão da Neoenergia - Pernambuco.



Figura 26: Ocorrência de descargas atmosféricas nuvem-solo detectadas pelo sistema Earth Networks para o dia 25 de fevereiro sobre a área de concessão da Neoenergia - Pernambuco.



Figura 27: Ocorrência de descargas atmosféricas nuvem-solo detectadas pelo sistema Earth Networks para o dia 27 de fevereiro sobre a área de concessão da Neoenergia - Pernambuco.

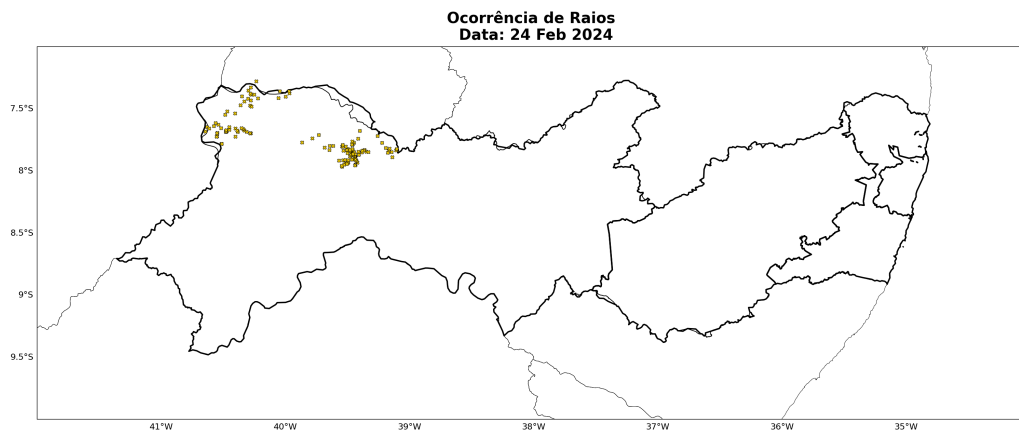

Figura 28: Ocorrência de descargas atmosféricas nuvem-solo detectadas pelo sistema Earth Networks para o dia 28 de fevereiro sobre a área de concessão da Neoenergia - Pernambuco.

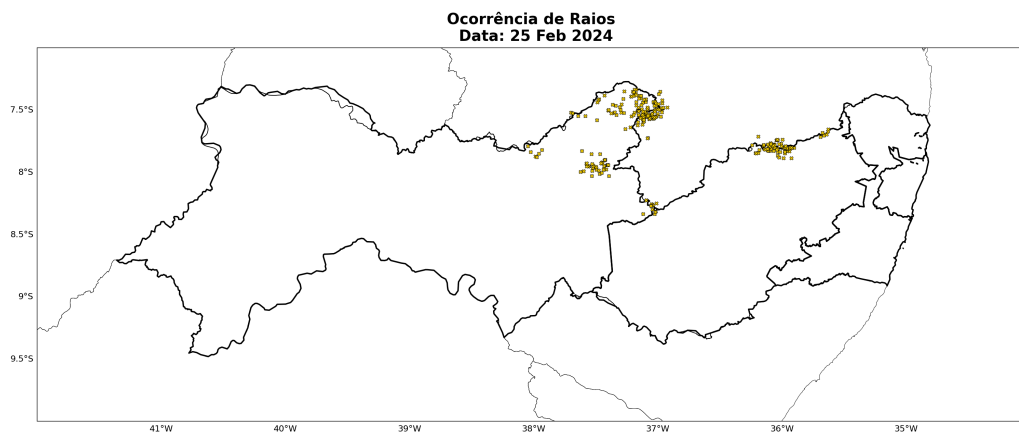

Figura 29: Ocorrência de descargas atmosféricas nuvem-solo detectadas pelo sistema Earth Networks para o dia 29 de fevereiro sobre a área de concessão da Neoenergia - Pernambuco.

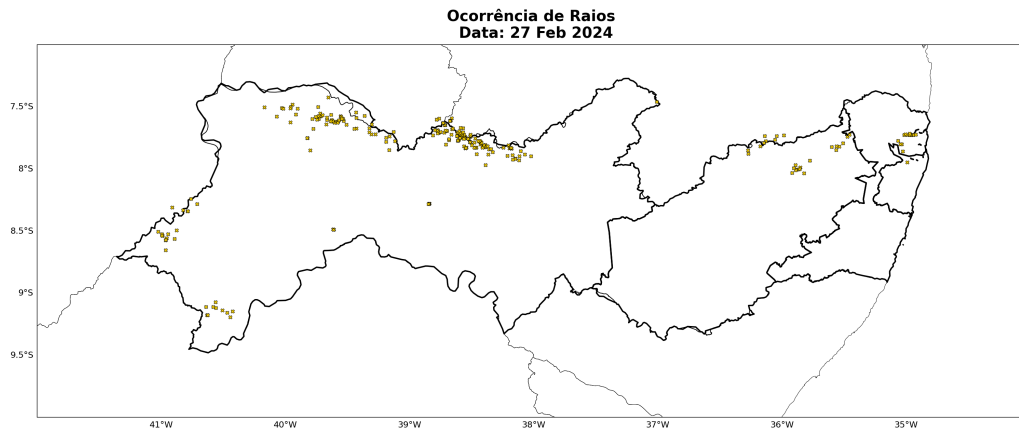

Figura 30: Ocorrência de descargas atmosféricas nuvem-solo detectadas pelo sistema Earth Networks para o dia 01 de março sobre a área de concessão da Neoenergia - Pernambuco.

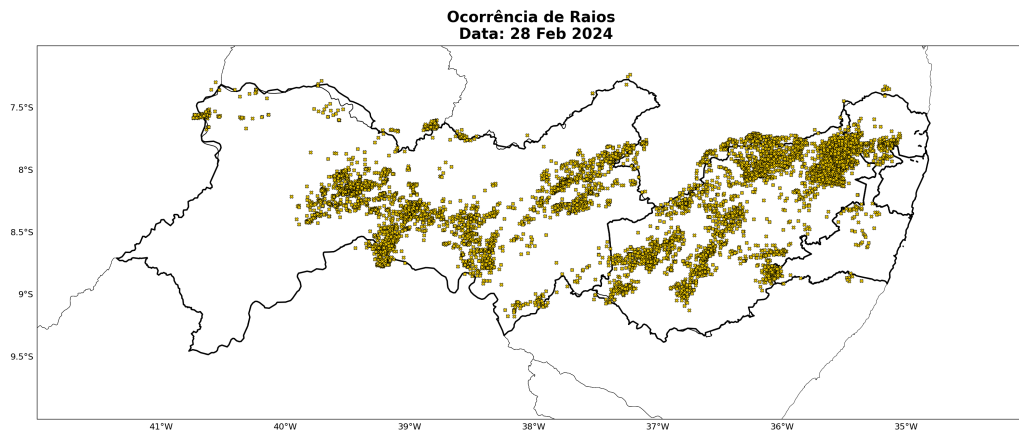

Figura 31: Ocorrência de descargas atmosféricas nuvem-solo detectadas pelo sistema Earth Networks para o dia 02 de março sobre a área de concessão da Neoenergia - Pernambuco.

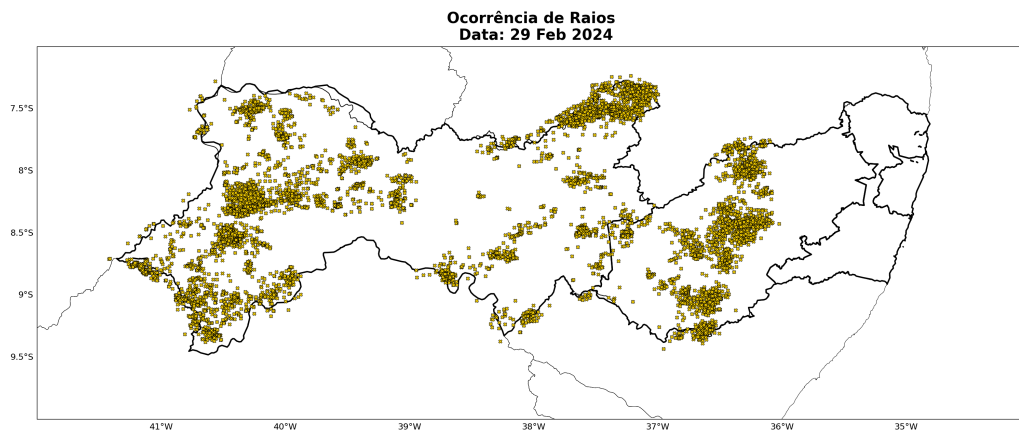

Figura 32: Ocorrência de descargas atmosféricas nuvem-solo detectadas pelo sistema Earth Networks para o dia 03 de março sobre a área de concessão da Neoenergia - Pernambuco.

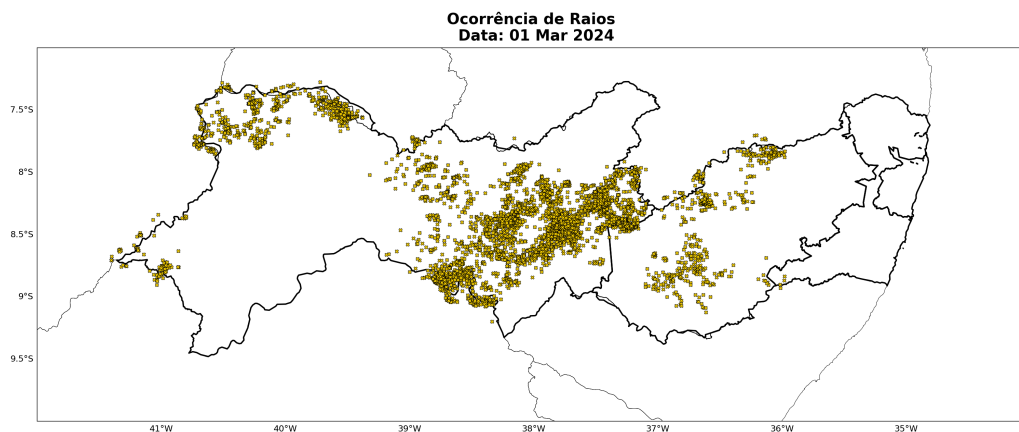

Figura 33: Ocorrência de descargas atmosféricas nuvem-solo detectadas pelo sistema Earth Networks para o dia 04 de março sobre a área de concessão da Neoenergia - Pernambuco.

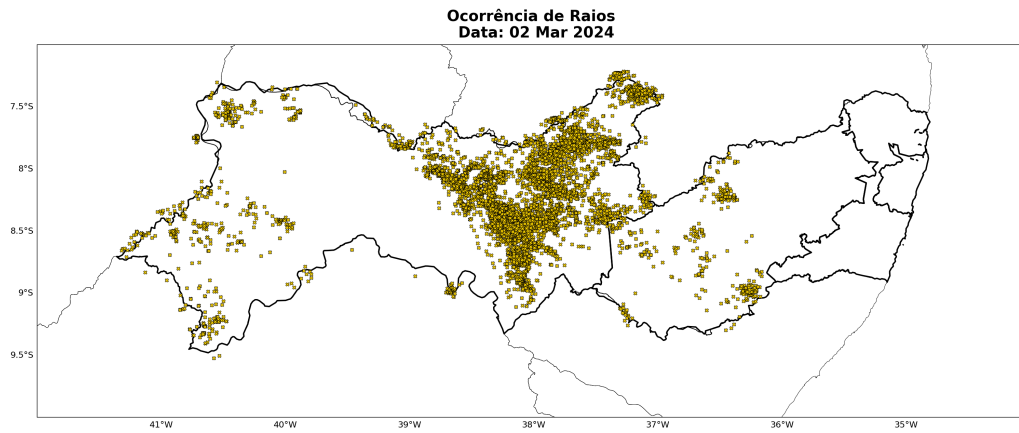

Figura 34: Ocorrência de descargas atmosféricas nuvem-solo detectadas pelo sistema Earth Networks para o dia 05 de março sobre a área de concessão da Neoenergia - Pernambuco.

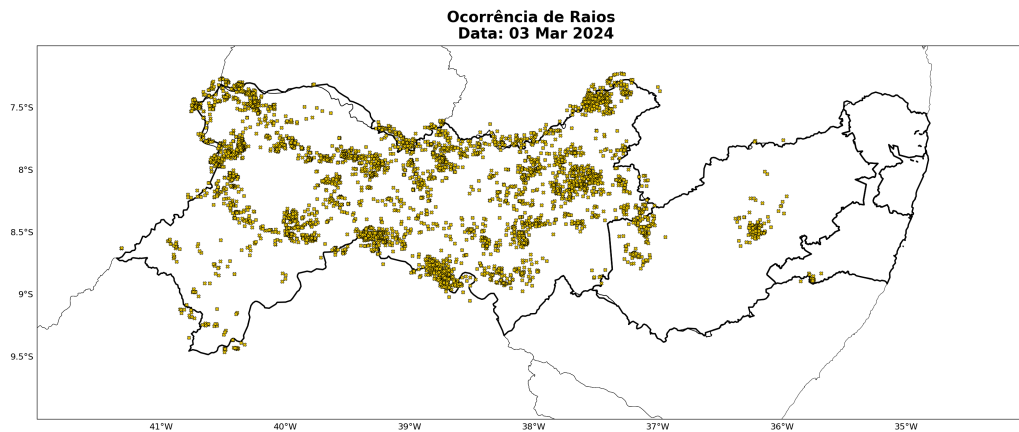

Figura 35: Ocorrência de descargas atmosféricas nuvem-solo detectadas pelo sistema Earth Networks para o período de 24 de fevereiro a 05 de março de 2024 sobre a área de concessão da Neoenergia - Pernambuco.

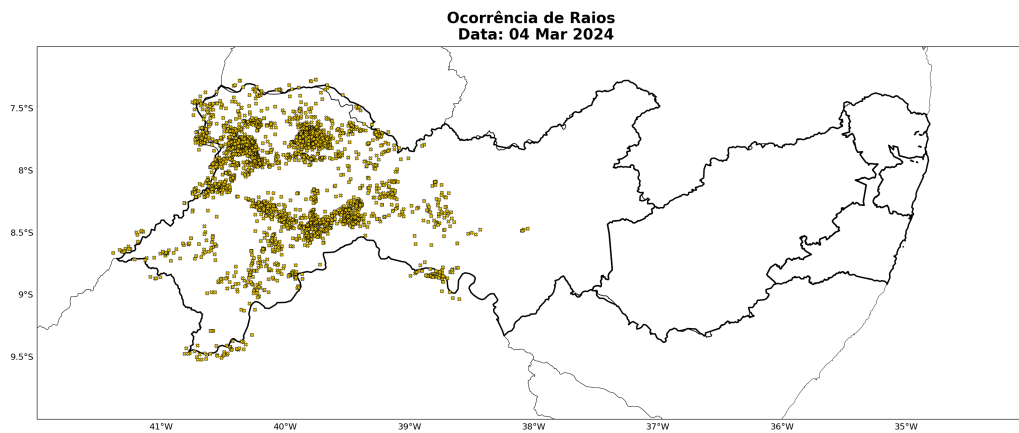

A Tabela 2 apresenta os totais de raios para todo o período do evento por cada regional. Os maiores registros de raios ocorreram sobre a regional Sertão Pernambucano, totalizando 30.836 registros.

Tabela 2: Total de raios no período de 24 de fevereiro a 05 de março de 2024 nas regionais sob concessão da Neoenergia - Pernambuco.

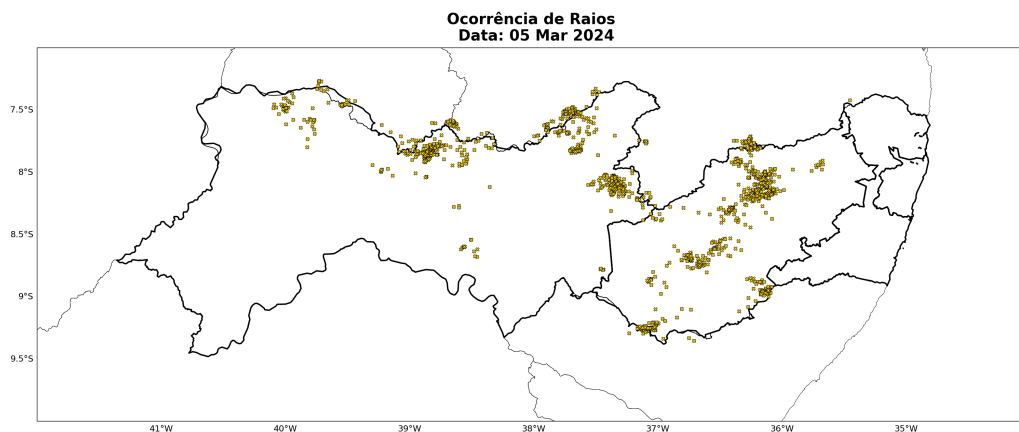
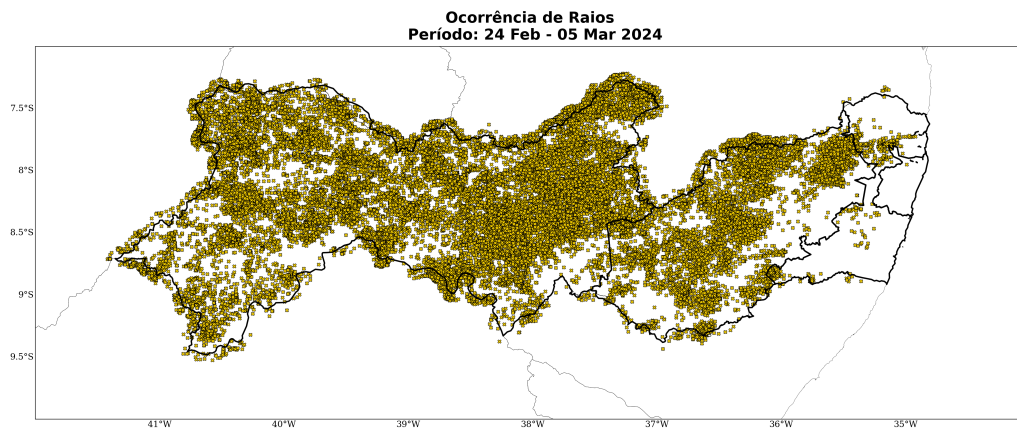
Regional	Total de Raios
Sertão Pernambucano	30836
Agreste Pernambucano	9453
Mata Pernambucana	497
Recife	5

### 1.3.4 Rajadas de Vento

As Figuras 36 a 46 mostram as estações meteorológicas do INMET presentes sobre a área de concessão da Neoenergia - Pernambuco no período de 24 de fevereiro a 05 de março de 2024. A intensidade do vento é avaliada de acordo com a Escala Beaufort (ver Tabela 5). A Escala Beaufort é uma escala de intensidade dos ventos associada aos efeitos resultantes das ventanias sobre o mar e a terra.

No dia 24 de fevereiro (Figura 36), as máximas rajadas de vento atingiram a classificação de vento forte na regional Sertão Pernambucano. Ventos com essa intensidade têm potencial para movimentar grandes árvores. Nas demais regionais, as rajadas variaram entre brisa forte e vento fresco, com potencial para movimentar grandes galhos, pequenas árvores e até mesmo mover ramos de árvores.

Ao longo do dia 25 de fevereiro (Figura 37), as máximas rajadas de vento foram classificadas como vento forte nas regional Agreste Pernambucano. Nas demais regionais, as rajadas variaram entre brisa forte e vento fresco.

Sede Climatempo - Avenida Paulista, 302 - 5º andar | Sala 63 - Bela Vista - São Paulo/SP - CEP 01310-000 - Tel. (11) 3736-4591

Entre os dias 26 de fevereiro e 03 de março (Figuras 38-44), as máximas rajadas de vento registradas no estado variaram entre brisa forte e vento fresco.

No dia 04 de março (Figura 45) houve registro de vento forte na regional Sertão Pernambucano. Nas demais regionais, os registros atingiram no máximo a classificação de brisa forte.

Ao longo do dia 05 de março (Figura 46) houve registro de ventania na regional Agreste Pernambucano, com potencial para quebrar galhos de árvores. Na regional Sertão Pernambucano houve registro de vento forte. Nas demais regionais, os registros atingiram no máximo a classificação de brisa forte.

Figura 36: Rajada de vento sobre o estado de Pernambuco para o dia 24 de fevereiro, baseado nas estações meteorológicas do INMET





Figura 37: Rajada de vento sobre o estado de Pernambuco para o dia 25 de fevereiro, baseado nas estações meteorológicas do INMET



Figura 38: Rajada de vento sobre o estado de Pernambuco para o dia 26 de fevereiro, baseado nas estações meteorológicas do INMET

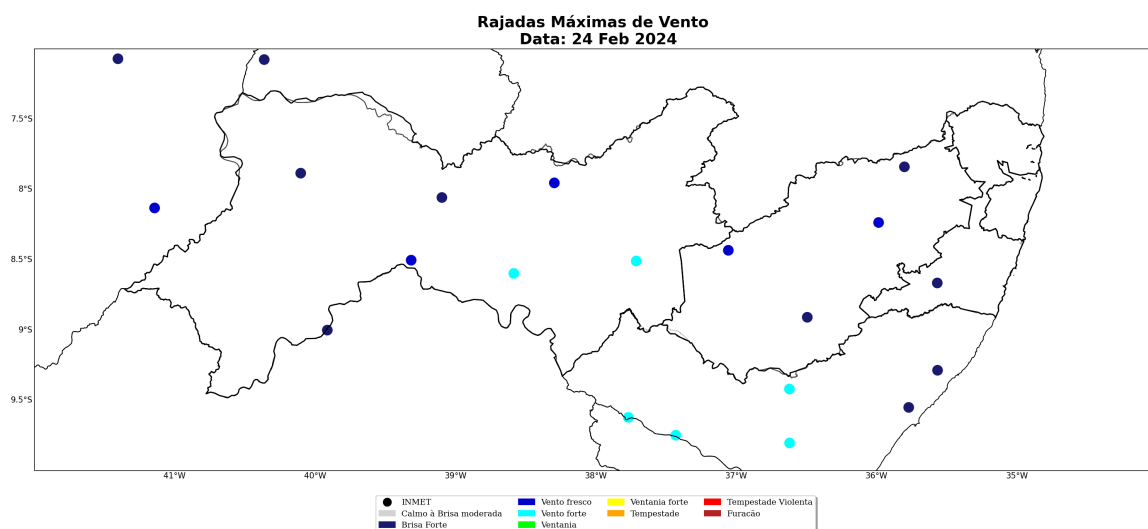

Figura 39: Rajada de vento sobre o estado de Pernambuco para o dia 27 de fevereiro, baseado nas estações meteorológicas do INMET

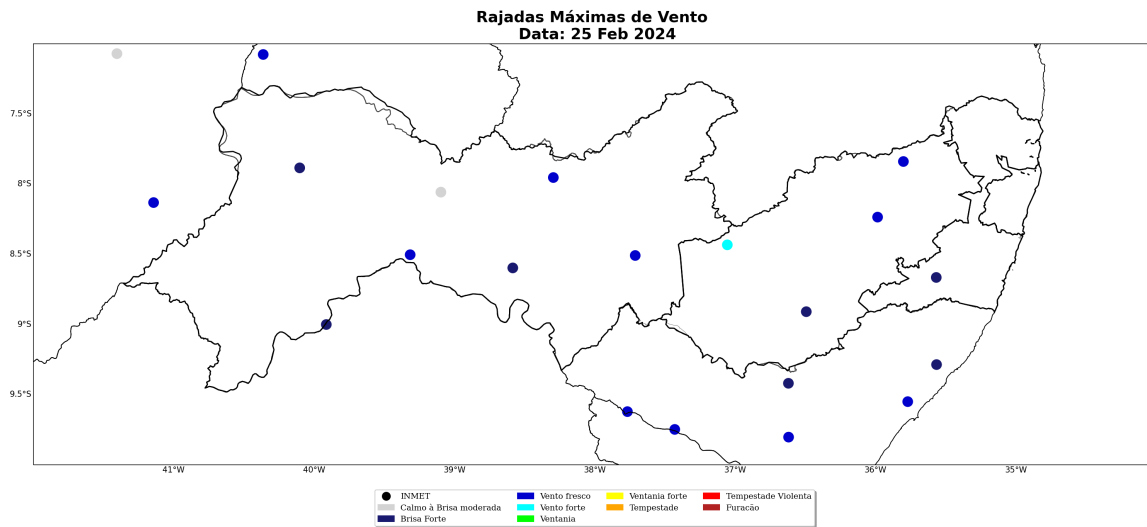

Figura 40: Rajada de vento sobre o estado de Pernambuco para o dia 28 de fevereiro, baseado nas estações meteorológicas do INMET

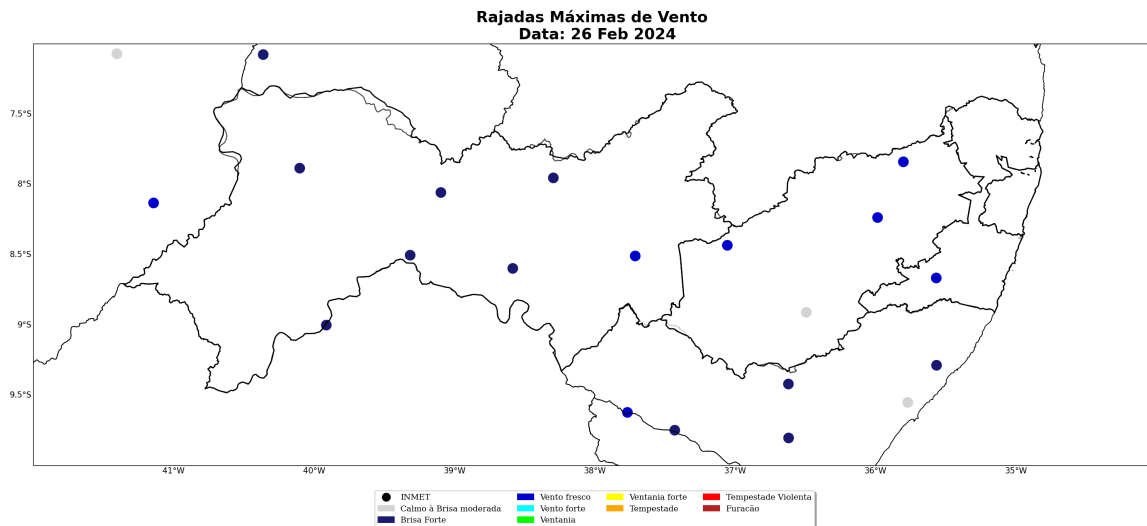

Figura 41: Rajada de vento sobre o estado de Pernambuco para o dia 29 de fevereiro, baseado nas estações meteorológicas do INMET

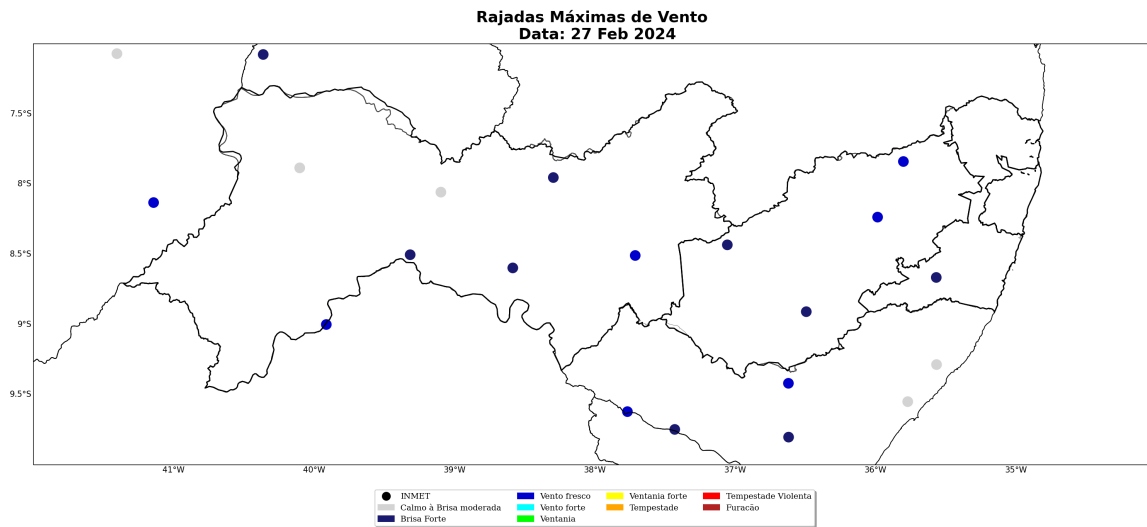

Figura 42: Rajada de vento sobre o estado de Pernambuco para o dia 01 de março, baseado nas estações meteorológicas do INMET

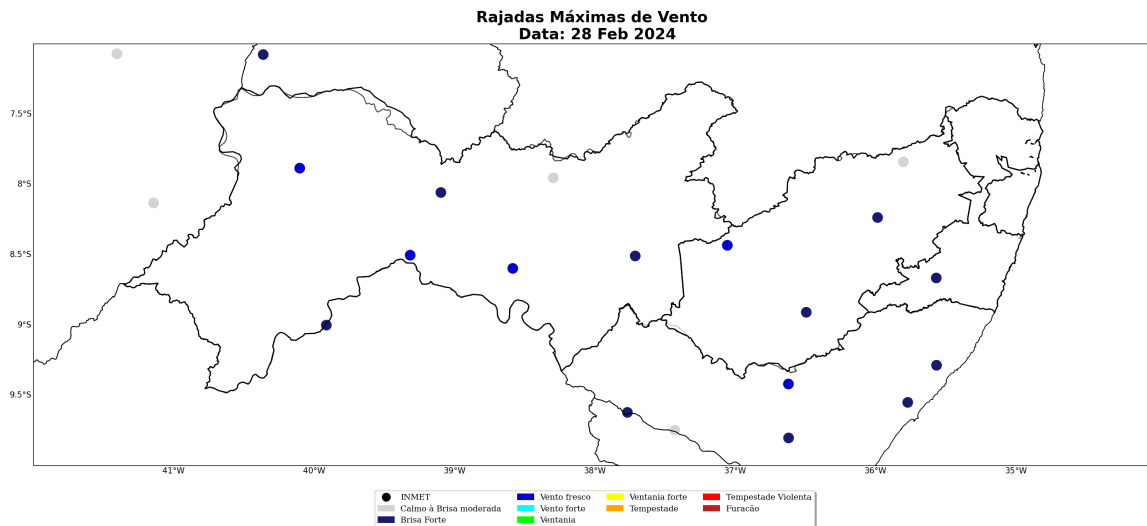

Figura 43: Rajada de vento sobre o estado de Pernambuco para o dia 02 de março, baseado nas estações meteorológicas do INMET

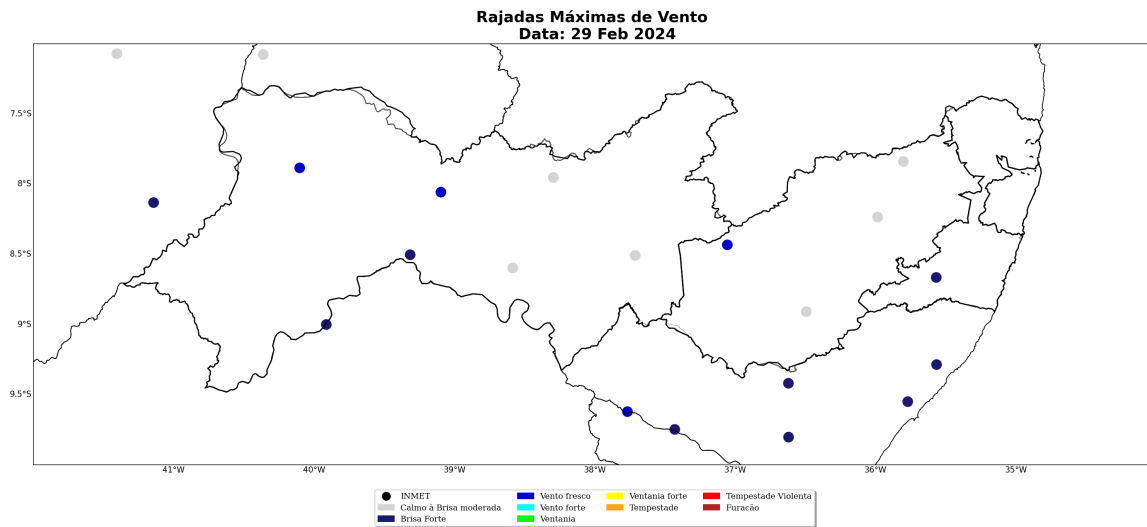

Figura 44: Rajada de vento sobre o estado de Pernambuco para o dia 03 de março, baseado nas estações meteorológicas do INMET

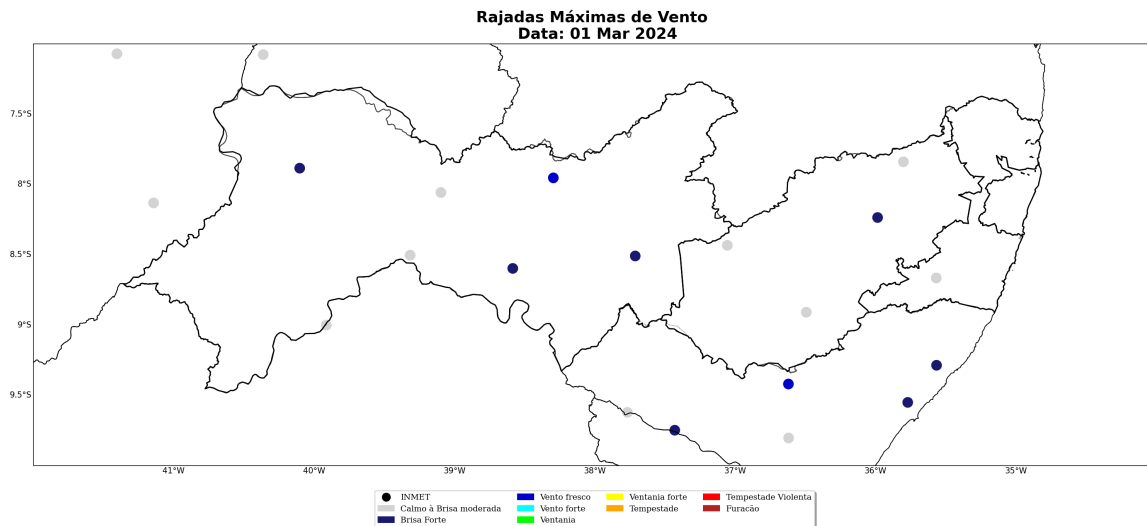

Figura 45: Rajada de vento sobre o estado de Pernambuco para o dia 04 de março, baseado nas estações meteorológicas do INMET

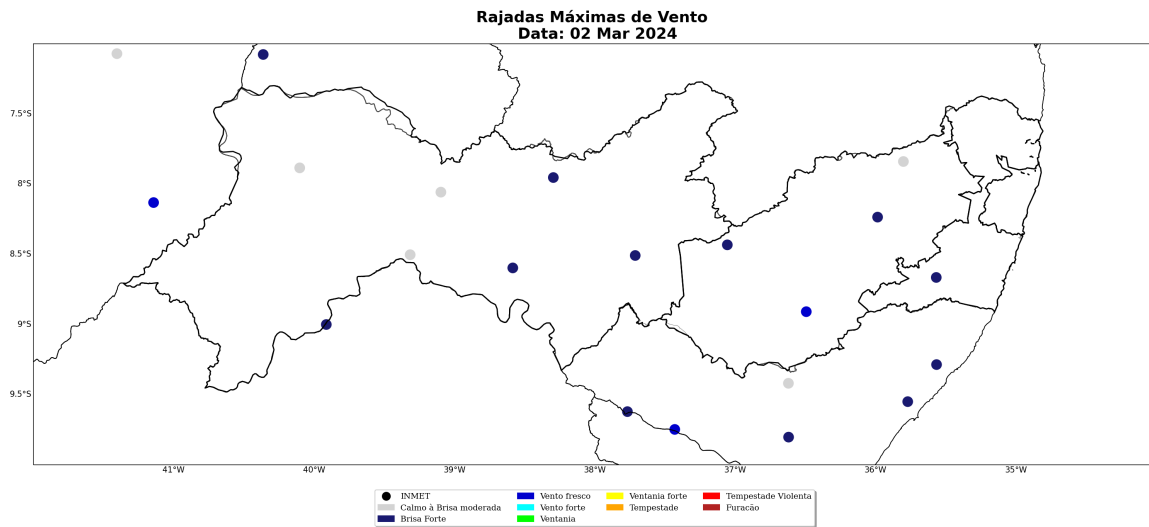

Figura 46: Rajada de vento sobre o estado de Pernambuco para o dia 05 de março, baseado nas estações meteorológicas do INMET

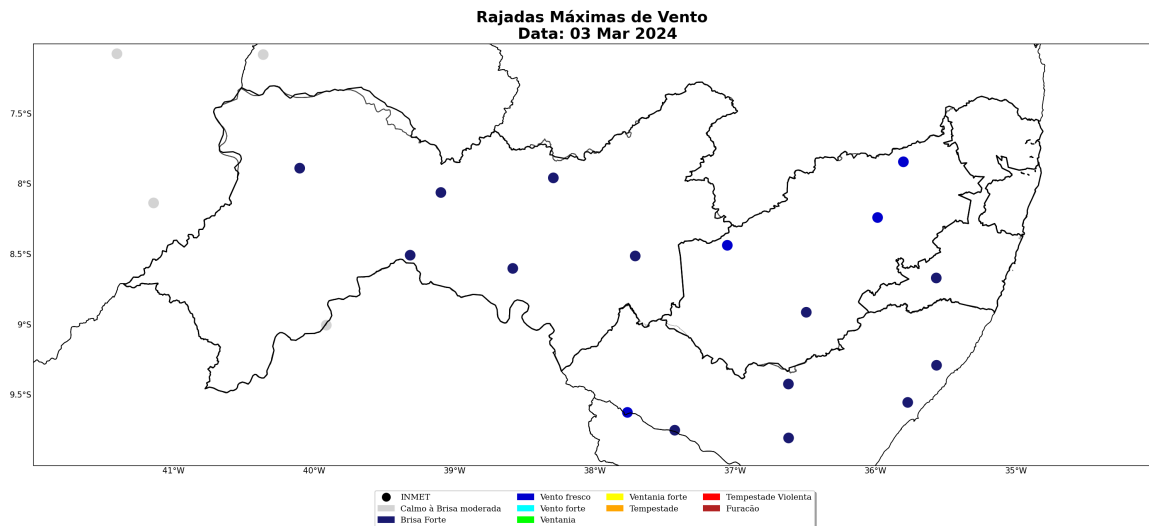

A Tabela 3 apresenta as máximas rajadas de vento registradas no período do evento. No município de Arco Verde (Agreste Pernambucano), a máxima rajada de vento alcançou 62 km/h, às 16 BRT do dia 05 de março. Esse valor é considerado como vento forte e está associado à ocorrência de transtornos.

Tabela 3: Rajada máxima de vento (km/h) no período de 24 de fevereiro a 05 de março de 2024 nos municípios sob concessão da Neoenergia - Pernambuco.

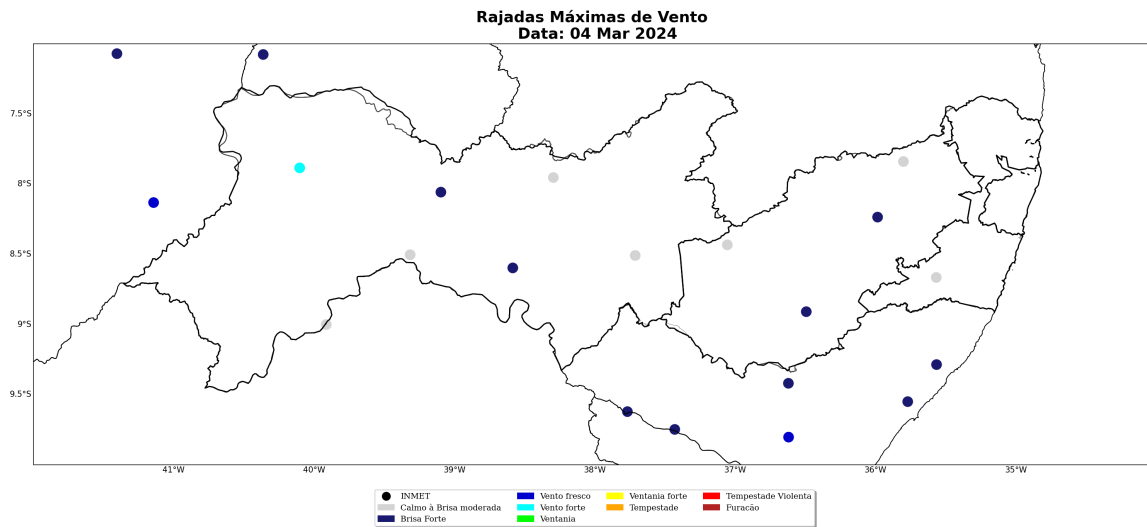
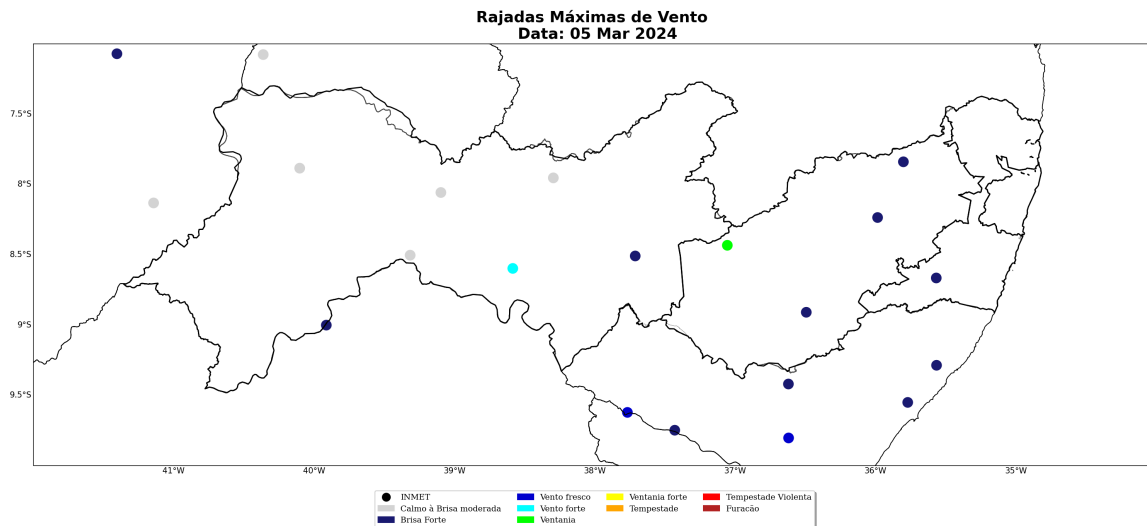
Estação	Município	Regional	Rajada Máxima (km/h)	Data/Hora (BRT)
ARCO VERDE	Arco verde	Agreste PE	62	05/03/2024 16
IBIMIRIM	Ibimirim	Sertão PE	58	24/02/2024 14
FLORESTA	Floresta	Sertão PE	56	24/02/2024 15
OURICURI	Ouricuri	Sertão PE	51	04/03/2024 13
CARUARU	Caruaru	Agreste PE	48	26/02/2024 05
PALMARES	Palmares	Mata PE	46	26/02/2024 11
CABROBO	Cabrobo	Sertão PE	45	28/02/2024 19
SERRA TALHADA	Serra talhada	Sertão PE	45	24/02/2024 10
SURUBIM	Surubim	Agreste PE	44	27/02/2024 12
SALGUEIRO	Salgueiro	Sertão PE	41	29/02/2024 15
GARANHUNS	Garanhuns	Agreste PE	39	02/03/2024 14

## 2 Notícias

Foi realizado um compilado das principais notícias das condições climáticas severas que atingiram a área de concessão da Neoenergia - Pernambuco durante o período do evento. Todas as notícias estão referenciadas no final do documento.

As notícias relatam a ocorrência de chuvas intensas ao longo do período de 24 de fevereiro a 05 de março de 2024 no estado de Pernambuco.

Figura 47: Notícia dos impactos das condições climáticas severas sobre a área de concessão da Neoenergia - Pernambuco durante os dias do evento.

Chuvvas e queda de energia marcam noite agitada em Itapetim



Na madrugada de sábado para domingo, Itapetim foi palco de um espetáculo climático marcado por chuvas intensas, raios e trovões. As precipitações começaram por volta das 22h do sábado, estendendo-se até as 01h da manhã de domingo, totalizando três horas de intensas chuvas.

**Carnaíba é o município com mais chuva neste mês de março. Já São José do Egito é o que mais choveu neste ano**

5 de março de 2024

Compartilhar Twitter Compartilhar





### 3 Classificação COBRADE

O COBRADE (Classificação e Codificação Brasileira de Desastres) foi criado com o intuito de adequar a classificação brasileira às especificações utilizadas pela ONU na categorização de desastres e nivelar o país aos demais organismos de gerenciamento de desastres do mundo.

O evento ocorrido durante o período de 24 de fevereiro a 05 de março de 2024 sobre a área de concessão da Neoenergia - Pernambuco, pode ser classificado como chuvas intensas (1.3.2.1.4), vendaval (1.3.2.1.5) e tempestade de raios (1.3.2.1.2).

#### 3.1 Resumo do Evento

Durante o período de 24 de fevereiro a 05 de março de 2024, houve a atuação de um Vórtice Ciclônico de Altos Níveis (VCAN) combinado com a convergência de calor e umidade em superfície sobre o estado de Pernambuco. Esses fatores foram responsáveis por provocar chuvas intensas, fortes rajadas de vento e alta incidência de raios sobre a área de concessão da Neoenergia - Pernambuco.

No período de 24 de fevereiro a 05 de março de 2024, os acumulados de chuva alcançaram os 390 mm no município de Itapissuma, na regional Mata Pernambucana. Tal valor corresponde a mais de 430% da média climatológica de chuva na região no mês de fevereiro, acontecendo em apenas 11 dias.

Durante o período do evento houve registro de rajadas de vento que chegaram a 62 km/h no município de Arco Verde, localizado na regional Agreste Pernambucano. Ventos com essa intensidade são classificados como ventania, com potencial para quebrar galhos de árvores.

Houve registro de alta densidade de raios sobre as regionais Sertão e Agreste Pernambucano. No Sertão Pernambucano, foram registrados 30.836 raios, o que caracteriza uma tempestade de raios na região.

Os grandes acumulados de chuva associados às fortes rajadas de vento e alta incidência de raios evidenciam a ocorrência de um evento severo nesse período.

Tabela 4: Resumo do evento de acordo com a classificação COBRADE.

<b>Resumo do Evento</b>	
<b>Número/Código do Evento</b> <b>Número/Código do Relatório</b>	
<b>Descrição</b>	Chuvas intensas, vendaval e tempestade de raios associadas à convergência de calor e umidade em baixos níveis e da presença de um VCAN sobre o estado de Pernambuco.
<b>Código COBRADE</b>	1.3.2.1.4 - Chuvas intensas 1.3.2.1.5 - Vendaval 1.3.2.1.2 - Tempestades de raios
<b>Hora de início</b>	24/02/2024 - 00:00
<b>Hora do término</b>	05/03/2024 - 23:00
<b>Abrangência espacial</b>	Áreas das regionais Sertão Pernambucano, Agreste Pernambucano, Mata Pernambucana e Recife, sob concessão da cliente.

## 4 Referências

1 - Instituto Nacional de Meteorologia (INMET) - <http://www.inmet.gov.br>

2 - Centro Nacional de Monitoramento e Alertas de Desastres Naturais (CEMADEN) - <http://www2.cemaden.gov.br/>

3 - Guide to Meteorological Instruments and Methods of Observation - <https://www.posmet.ufv.br/wp-content/uploads/2016/09/MET-474-WMO-Guide.pdf>

4 - CALVETTI, L., BENETI, C., GONÇALVES, J. E., MOREIRA, I. A., DUQUIA, C., BREDÁ, Â., & ALVES, T. A. (2006, August). Definição de classes de precipitação para utilização em previsões por categoria e hidrológica. In XIV Congresso Brasileiro de Meteorologia.

5 - <https://tvumburanas.com/2024/03/03/chuvas-e-queda-de-energia-marcam-noite-agitada-em-itapetim/>

6 - <https://superblogcidadelivre.com.br/carnaiba-e-o-municipio-com-mais-chuva-neste-mes-de-marco-ja-sao-jose-do-egito-e-o-que-mais-choveu-neste-ano/>

## 5 Anexos

Tabela 5: Escala Beaufort que apresenta as características do vento associadas a impactos dependendo do seu grau de intensidade.

Escala Beaufort			
Grau	Designação	Intensidade do Vento (km/h)	Efeitos sobre o continente
0	Calmo	<1	Fumaça sobe na vertical.
1	Aragem	1 – 5	Fumaça indica direção do vento.
2	Brisa leve	6 – 11	Sente o vento no rosto; As folhas das árvores movem; os moinhos começam a trabalhar.
3	Brisa fraca	12 – 19	As folhas agitam-se e as bandeiras desfraldam ao vento.
4	Brisa moderada	20 – 28	Poeira e pequenos papéis levantados; movem-se os galhos das árvores.
5	Brisa forte	29 – 38	Movimentação de grandes galhos e árvores pequenas.
6	Vento fresco	39 – 49	Movem-se os ramos das árvores; dificuldade em manter um guarda chuva aberto; assobio em fios de postes.
7	Vento forte	50 – 61	Movem-se as árvores grandes; dificuldade em andar contra o vento.
8	Ventania	62 – 74	Quebram-se galhos de árvores; dificuldade em andar contra o vento; barcos permanecem nos portos.
9	Ventania forte	75 – 88	Danos em árvores e pequenas construções; impossível andar contra o vento.
10	Tempestade	89 – 102	Árvores arrancadas; danos estruturais em construções.
11	Tempestade violenta	103 – 117	Estragos generalizados em construções.
12	Furacão	>118	Estragos graves e generalizados em construções.

Tabela 6: Escala de intensidade da chuva de acordo com Calvetti et al. (2006), referência [4].

Intensidade	Intervalo em mm/dia
Chuvisco	até 2,5 mm/dia
Chuva fraca	2,5 - 10 mm/dia
Chuva moderada	10 - 25 mm/dia
Chuva forte	25 - 50 mm/dia
Chuva extrema	maior que 50 mm/dia



**Marcely Sondermann**

**Meteorologista**

**CREA 2020108081**

# Anexo II – Lista de Interrupções Expurgadas

Número Ordem Interrupção	Município	Início Interrupção	Fim Interrupção	Conjunto	Fato Gerador
18723433_17603798	VITORIA DE SANTO ANTA	01/03/2024 00:30	01/03/2024 02:25	VITORIA DE SANTO ANTA	INTERNO - NAO PROGRAMADA - MEIO AMBIENTE - DESCARGA ATMOSFERICA
18723433_17603798	VITORIA DE SANTO ANTA	01/03/2024 00:30	01/03/2024 16:00	VITORIA DE SANTO ANTA	INTERNO - NAO PROGRAMADA - MEIO AMBIENTE - DESCARGA ATMOSFERICA
18723445_17605961	IBIMIRIM	01/03/2024 00:39	01/03/2024 09:10	IBIMIRIM	INTERNO - NAO PROGRAMADA - MEIO AMBIENTE - ARVORE OU VEGETACAO
18723452_17606007	PEDRA	01/03/2024 00:42	01/03/2024 08:20	VENTUROSA	INTERNO - NAO PROGRAMADA - MEIO AMBIENTE - DESCARGA ATMOSFERICA
18723452_17606007	PEDRA	01/03/2024 00:42	01/03/2024 08:30	VENTUROSA	INTERNO - NAO PROGRAMADA - MEIO AMBIENTE - DESCARGA ATMOSFERICA
18723452_17606007	PEDRA	01/03/2024 00:42	01/03/2024 08:40	VENTUROSA	INTERNO - NAO PROGRAMADA - MEIO AMBIENTE - DESCARGA ATMOSFERICA
18723459_17606608	JATAUBA	01/03/2024 00:52	01/03/2024 17:15	BREJO DA MADRE DE DEU	INTERNO - NAO PROGRAMADA - MEIO AMBIENTE - VENTO
18723471_17604675	RIACHO DAS ALMAS	01/03/2024 01:08	01/03/2024 11:10	RIACHO DAS ALMAS	INTERNO - NAO PROGRAMADA - MEIO AMBIENTE - DESCARGA ATMOSFERICA
18723479_17693729	CACHOEIRINHA	01/03/2024 01:20	01/03/2024 19:55	BELO JARDIM	INTERNO - NAO PROGRAMADA - MEIO AMBIENTE - VENTO
18718539_17603699	SANTA CRUZ DO CAPIBAR	01/03/2024 01:30	01/03/2024 01:35	SANTA CRUZ DO CAPIBAR	INTERNO - NAO PROGRAMADA - MEIO AMBIENTE - DESCARGA ATMOSFERICA
18723497_17604989	PARNAMIRIM	01/03/2024 01:56	01/03/2024 12:02	SANTA CRUZ	INTERNO - NAO PROGRAMADA - MEIO AMBIENTE - DESCARGA ATMOSFERICA
18723517_17604432	SANTA MARIA DA BOA VIS	01/03/2024 02:38	01/03/2024 09:25	SANTA MARIA DA BOA VIS	INTERNO - NAO PROGRAMADA - MEIO AMBIENTE - ARVORE OU VEGETACAO
18723522_17604117	TACARATU	01/03/2024 02:54	01/03/2024 09:02	NOVA PETROLANDIA	INTERNO - NAO PROGRAMADA - MEIO AMBIENTE - DESCARGA ATMOSFERICA
18723524_17605670	QUIPAPA	01/03/2024 02:59	01/03/2024 13:55	QUIPAPA	INTERNO - NAO PROGRAMADA - MEIO AMBIENTE - VENTO
18723524_17605670	QUIPAPA	01/03/2024 02:59	01/03/2024 14:11	QUIPAPA	INTERNO - NAO PROGRAMADA - MEIO AMBIENTE - VENTO
18723535_17691649	BELEM DE SAO FRANCISCO	01/03/2024 03:21	01/03/2024 14:35	CABROBO	INTERNO - NAO PROGRAMADA - MEIO AMBIENTE - VENTO
18722108_17620984	PANELAS	01/03/2024 03:40	01/03/2024 12:40	LAJEDO	INTERNO - NAO PROGRAMADA - MEIO AMBIENTE - DESCARGA ATMOSFERICA
18722887_17603976	BELO JARDIM	01/03/2024 03:55	01/03/2024 09:23	BELO JARDIM	INTERNO - NAO PROGRAMADA - MEIO AMBIENTE - ARVORE OU VEGETACAO
18723544_17603957	SAO JOSE DO EGITO	01/03/2024 04:00	01/03/2024 06:37	SAO JOSE DO EGITO	INTERNO - NAO PROGRAMADA - MEIO AMBIENTE - VENTO
18723547_17605632	BUENOS AIRES	01/03/2024 04:02	01/03/2024 19:09	NAZARE DA MATA	INTERNO - NAO PROGRAMADA - MEIO AMBIENTE - DESCARGA ATMOSFERICA
18723555_17605410	ANGELIM	01/03/2024 04:49	01/03/2024 15:20	HELIOPOLIS	INTERNO - NAO PROGRAMADA - MEIO AMBIENTE - VENTO
18723562_17604498	ALIANCA	01/03/2024 05:12	01/03/2024 08:50	CONDADO	INTERNO - NAO PROGRAMADA - MEIO AMBIENTE - VENTO
18723565_17606591	SAO BENTO DO UNA	01/03/2024 05:14	01/03/2024 15:14	SAO BENTO DO UNA	INTERNO - NAO PROGRAMADA - MEIO AMBIENTE - DESCARGA ATMOSFERICA
18723565_17606591	SAO BENTO DO UNA	01/03/2024 05:14	01/03/2024 15:28	SAO BENTO DO UNA	INTERNO - NAO PROGRAMADA - MEIO AMBIENTE - DESCARGA ATMOSFERICA
18723565_17606591	SAO BENTO DO UNA	01/03/2024 05:14	01/03/2024 15:35	SAO BENTO DO UNA	INTERNO - NAO PROGRAMADA - MEIO AMBIENTE - DESCARGA ATMOSFERICA
18723565_17606591	SAO BENTO DO UNA	01/03/2024 05:14	01/03/2024 16:00	SAO BENTO DO UNA	INTERNO - NAO PROGRAMADA - MEIO AMBIENTE - DESCARGA ATMOSFERICA
18723568_17604954	AFOGADOS DA INGAZEIRA	01/03/2024 05:18	01/03/2024 11:18	AFOGADOS DA INGAZEIRA	INTERNO - NAO PROGRAMADA - MEIO AMBIENTE - VENTO
18723570_17604331	CUSTODIA	01/03/2024 05:24	01/03/2024 09:05	CUSTODIA	INTERNO - NAO PROGRAMADA - MEIO AMBIENTE - DESCARGA ATMOSFERICA
18723570_17604326	CUSTODIA	01/03/2024 05:24	01/03/2024 09:05	CUSTODIA	INTERNO - NAO PROGRAMADA - MEIO AMBIENTE - DESCARGA ATMOSFERICA
18723572_17606245	LAGOA GRANDE	01/03/2024 05:27	01/03/2024 19:15	BARRA DE BEBEDOURO	INTERNO - NAO PROGRAMADA - MEIO AMBIENTE - VENTO
18723576_17605720	SAO CAETANO	01/03/2024 05:31	01/03/2024 17:37	BELO JARDIM	INTERNO - NAO PROGRAMADA - MEIO AMBIENTE - ARVORE OU VEGETACAO
18723577_17605837	AGUAS BELAS	01/03/2024 05:32	01/03/2024 15:04	AGUAS BELAS	INTERNO - NAO PROGRAMADA - MEIO AMBIENTE - DESCARGA ATMOSFERICA
18723581_17605917	AFOGADOS DA INGAZEIRA	01/03/2024 05:33	04/03/2024 19:40	AFOGADOS DA INGAZEIRA	INTERNO - NAO PROGRAMADA - MEIO AMBIENTE - ARVORE OU VEGETACAO
18723634_17606124	BUIQUE	01/03/2024 05:37	01/03/2024 12:15	BUIQUE	INTERNO - NAO PROGRAMADA - MEIO AMBIENTE - DESCARGA ATMOSFERICA
18723634_17606125	BUIQUE	01/03/2024 05:37	01/03/2024 12:25	BUIQUE	INTERNO - NAO PROGRAMADA - MEIO AMBIENTE - DESCARGA ATMOSFERICA
18723635_17691658	BELEM DE SAO FRANCISCO	01/03/2024 05:37	01/03/2024 13:05	CABROBO	INTERNO - NAO PROGRAMADA - MEIO AMBIENTE - VENTO
18723639_17618613	JOAO ALFREDO	01/03/2024 05:42	01/03/2024 11:25	BOM JARDIM	INTERNO - NAO PROGRAMADA - MEIO AMBIENTE - ARVORE OU VEGETACAO
18723639_17618612	JOAO ALFREDO	01/03/2024 05:42	01/03/2024 11:25	BOM JARDIM	INTERNO - NAO PROGRAMADA - MEIO AMBIENTE - ARVORE OU VEGETACAO
18722910_17603929	SANTA CRUZ DO CAPIBAR	01/03/2024 05:50	01/03/2024 06:58	SANTA CRUZ DO CAPIBAR	INTERNO - NAO PROGRAMADA - MEIO AMBIENTE - DESCARGA ATMOSFERICA
18723655_17691664	LAGOA GRANDE	01/03/2024 05:51	01/03/2024 11:32	BARRA DE BEBEDOURO	INTERNO - NAO PROGRAMADA - MEIO AMBIENTE - VENTO
18723443_17604776	AFOGADOS DA INGAZEIRA	01/03/2024 05:56	01/03/2024 10:16	TABIRA	INTERNO - NAO PROGRAMADA - MEIO AMBIENTE - DESCARGA ATMOSFERICA
18723663_17604985	SANTA TEREZINHA	01/03/2024 05:58	01/03/2024 11:20	SAO JOSE DO EGITO	INTERNO - NAO PROGRAMADA - MEIO AMBIENTE - ARVORE OU VEGETACAO
18723693_17606219	SALGADINHO	01/03/2024 06:11	01/03/2024 11:41	BOM JARDIM	INTERNO - NAO PROGRAMADA - MEIO AMBIENTE - VENTO
18723701_17605667	FLORES	01/03/2024 06:15	01/03/2024 18:30	FLORES	INTERNO - NAO PROGRAMADA - MEIO AMBIENTE - DESCARGA ATMOSFERICA
18723706_17606813	BOM JARDIM	01/03/2024 06:18	04/03/2024 18:15	BOM JARDIM	INTERNO - NAO PROGRAMADA - MEIO AMBIENTE - DESCARGA ATMOSFERICA
18723713_17604966	BREJO DA MADRE DE DEU	01/03/2024 06:21	01/03/2024 11:57	TORITAMA	INTERNO - NAO PROGRAMADA - MEIO AMBIENTE - DESCARGA ATMOSFERICA
18723723_17691674	SERTANIA	01/03/2024 06:23	01/03/2024 17:25	SERTANIA	INTERNO - NAO PROGRAMADA - MEIO AMBIENTE - DESCARGA ATMOSFERICA
18723729_17617708	BETANIA	01/03/2024 06:26	06/03/2024 11:02	CUSTODIA	INTERNO - NAO PROGRAMADA - MEIO AMBIENTE - DESCARGA ATMOSFERICA
18723733_17605543	SALOA	01/03/2024 06:27	01/03/2024 13:30	BREJAO	INTERNO - NAO PROGRAMADA - MEIO AMBIENTE - VENTO
18723739_17693741	ITAIBA	01/03/2024 06:31	01/03/2024 10:40	AGUAS BELAS	INTERNO - NAO PROGRAMADA - MEIO AMBIENTE - DESCARGA ATMOSFERICA
18723748_17604725	QUIPAPA	01/03/2024 06:36	01/03/2024 12:30	QUIPAPA	INTERNO - NAO PROGRAMADA - MEIO AMBIENTE - VENTO
18723748_17607819	QUIPAPA	01/03/2024 06:36	01/03/2024 12:50	QUIPAPA	INTERNO - NAO PROGRAMADA - MEIO AMBIENTE - VENTO
18723763_17603977	PALMARES	01/03/2024 06:42	01/03/2024 07:45	PALMARES	INTERNO - NAO PROGRAMADA - MEIO AMBIENTE - VENTO
18723765_17606399	QUIPAPA	01/03/2024 06:43	01/03/2024 19:39	QUIPAPA	INTERNO - NAO PROGRAMADA - MEIO AMBIENTE - DESCARGA ATMOSFERICA
18723768_17605898	CACHOEIRINHA	01/03/2024 06:44	01/03/2024 16:23	LAJEDO	INTERNO - NAO PROGRAMADA - MEIO AMBIENTE - VENTO
18723772_17607609	CARNAIBA	01/03/2024 06:45	02/03/2024 12:20	AFOGADOS DA INGAZEIRA	INTERNO - NAO PROGRAMADA - MEIO AMBIENTE - VENTO
18723777_17605478	QUIPAPA	01/03/2024 06:46	01/03/2024 16:10	QUIPAPA	INTERNO - NAO PROGRAMADA - MEIO AMBIENTE - VENTO
18723778_17604391	ITAPETIM	01/03/2024 06:47	01/03/2024 10:00	SAO JOSE DO EGITO	INTERNO - NAO PROGRAMADA - MEIO AMBIENTE - VENTO
18723781_17714327	AFOGADOS DA INGAZEIRA	01/03/2024 06:47	01/03/2024 11:43	TABIRA	INTERNO - NAO PROGRAMADA - MEIO AMBIENTE - VENTO
18723781_17714327	AFOGADOS DA INGAZEIRA	01/03/2024 06:47	01/03/2024 12:04	TABIRA	INTERNO - NAO PROGRAMADA - MEIO AMBIENTE - VENTO
18723781_17714327	AFOGADOS DA INGAZEIRA	01/03/2024 06:47	01/03/2024 12:28	TABIRA	INTERNO - NAO PROGRAMADA - MEIO AMBIENTE - VENTO
18723781_17714327	AFOGADOS DA INGAZEIRA	01/03/2024 06:47	01/03/2024 12:32	TABIRA	INTERNO - NAO PROGRAMADA - MEIO AMBIENTE - VENTO
18723781_17714349	AFOGADOS DA INGAZEIRA	01/03/2024 06:47	01/03/2024 12:35	TABIRA	INTERNO - NAO PROGRAMADA - MEIO AMBIENTE - VENTO
18723781_17714327	AFOGADOS DA INGAZEIRA	01/03/2024 06:47	01/03/2024 12:37	TABIRA	INTERNO - NAO PROGRAMADA - MEIO AMBIENTE - VENTO
18723781_17714327	AFOGADOS DA INGAZEIRA	01/03/2024 06:47	01/03/2024 12:57	TABIRA	INTERNO - NAO PROGRAMADA - MEIO AMBIENTE - VENTO
18723781_17714327	AFOGADOS DA INGAZEIRA	01/03/2024 06:47	01/03/2024 13:11	TABIRA	INTERNO - NAO PROGRAMADA - MEIO AMBIENTE - VENTO
18723802_17607004	MIRANDIBA	01/03/2024 06:56	02/03/2024 01:21	BOM NOME	INTERNO - NAO PROGRAMADA - MEIO AMBIENTE - VENTO
18723810_17701957	FLORESTA	01/03/2024 06:57	01/03/2024 17:40	FLORESTA	INTERNO - NAO PROGRAMADA - MEIO AMBIENTE - DESCARGA ATMOSFERICA
18723810_17701957	FLORESTA	01/03/2024 06:57	01/03/2024 18:00	FLORESTA	INTERNO - NAO PROGRAMADA - MEIO AMBIENTE - DESCARGA ATMOSFERICA
18723810_17701957	FLORESTA	01/03/2024 06:57	02/03/2024 13:17	FLORESTA	INTERNO - NAO PROGRAMADA - MEIO AMBIENTE - DESCARGA ATMOSFERICA
18722910_17612726	SANTA CRUZ DO CAPIBAR	01/03/2024 06:58	09/03/2024 16:43	SANTA CRUZ DO CAPIBAR	INTERNO - NAO PROGRAMADA - MEIO AMBIENTE - DESCARGA ATMOSFERICA
18723823_17606722	BOM CONSELHO	01/03/2024 07:03	01/03/2024 19:16	BOM CONSELHO	INTERNO - NAO PROGRAMADA - MEIO AMBIENTE - DESCARGA ATMOSFERICA
18723826_17605145	TABIRA	01/03/2024 07:03	01/03/2024 12:10	TABIRA	INTERNO - NAO PROGRAMADA - MEIO AMBIENTE - DESCARGA ATMOSFERICA
18723831_17606095	TRIUNFO	01/03/2024 07:04	01/03/2024 16:38	FLORES	INTERNO - NAO PROGRAMADA - MEIO AMBIENTE - VENTO
18723855_17606037	BARRA DE GUABIRABA	01/03/2024 07:12	01/03/2024 16:05	CAMOCIM DE SAO FELIX	INTERNO - NAO PROGRAMADA - MEIO AMBIENTE - VENTO
18723870_17608307	PETROLINA	01/03/2024 07:17	01/03/2024 11:01	MASSANGANO II	INTERNO - NAO PROGRAMADA - MEIO AMBIENTE - DESCARGA ATMOSFERICA
18723882_17614251	BREJO DA MADRE DE DEU	01/03/2024 07:20	01/03/2024 13:58	BREJO DA MADRE DE DEU	INTERNO - NAO PROGRAMADA - MEIO AMBIENTE - DESCARGA ATMOSFERICA
18723882_17614251	BREJO DA MADRE DE DEU	01/03/2024 07:20	01/03/2024 14:21	BREJO DA MADRE DE DEU	INTERNO - NAO PROGRAMADA - MEIO AMBIENTE - DESCARGA ATMOSFERICA
18723889_17607025	SANTA CRUZ DA BAIXA VE	01/03/2024 07:22	01/03/2024 19:54	SERRA TALHADA	INTERNO - NAO PROGRAMADA - MEIO AMBIENTE - DESCARGA ATMOSFERICA
18723891_17606072	BREJO DA MADRE DE DEU	01/03/2024 07:22	01/03/2024 10:30	SANTA CRUZ DO CAPIBAR	INTERNO - NAO PROGRAMADA - MEIO AMBIENTE - DESCARGA ATMOSFERICA
18723894_17608012	QUIPAPA	01/03/2024 07:23	02/03/2024 12:05	QUIPAPA	INTERNO - NAO PROGRAMADA - MEIO AMBIENTE - ARVORE OU VEGETACAO
18723898_17693749	CACHOEIRINHA	01/03/2024 07:25	01/03/2024 14:50	LAJEDO	INTERNO - NAO PROGRAMADA - MEIO AMBIENTE - VENTO
18723900_17610426	PEDRA	01/03/2024 07:25	03/03/2024 18:18	VENTUROSA	INTERNO - NAO PROGRAMADA - MEIO AMBIENTE - DESCARGA ATMOSFERICA
18723917_17605155	BODOCO	01/03/2024 07:27	01/03/2024 13:50	OURICURI	INTERNO - NAO PROGRAMADA - MEIO AMBIENTE - DESCARGA ATMOSFERICA
18723927_17607875	BELO JARDIM	01/03/2024 07:29	02/03/2024 15:10	BELO JARDIM	INTERNO - NAO PROGRAMADA - MEIO AMBIENTE - DESCARGA ATMOSFERICA
18723934_17604460	CHA GRANDE	01/03/2024 07:32	01/03/2024 10:16	VITORIA DE SANTO ANTA	INTERNO - NAO PROGRAMADA - MEIO AMBIENTE - VENTO
18723934_17604460	CHA GRANDE	01/03/2024 07:32	01/03/2024 10:16	GRAVATA II	INTERNO - NAO PROGRAMADA - MEIO AMBIENTE - VENTO
18723934_17604461	CHA GRANDE	01/03/2024 07:32	01/03/2024 10:16	GRAVATA II	INTERNO - NAO PROGRAMADA - MEIO AMBIENTE - VENTO
18723937_17607027	PARNAMIRIM	01/03/2024 07:32	01/03/2024 13:40	SANTA CRUZ	INTERNO - NAO PROGRAMADA - MEIO AMBIENTE - ARVORE OU VEGETACAO
18723939_17605412	BUIQUE	01/03/2024 07:32	01/03/2024 14:40	BUIQUE	INTERNO - NAO PROGRAMADA - MEIO AMBIENTE - VENTO
18723940_17606190	CUMARU	01/03/2024 07:33	01/03/2024 16:45	PASSIRA	INTERNO - NAO PROGRAMADA - MEIO AMBIENTE - VENTO
18723944_17606890	SAIRE	01/03/2024 07:35	02/03/2024 02:45	CAMOCIM DE SAO FELIX	INTERNO - NAO PROGRAMADA - MEIO AMBIENTE - VENTO
18723947_17604238	PAULISTA	01/03/2024 07:35	01/03/2024 12:40	PARATIBE I	INTERNO - NAO PROGRAMADA - MEIO AMBIENTE - ARVORE OU VEGETACAO
18723949_17604879	BELO JARDIM	01/03/2024 07:36	01/03/2024 12:37	BELO JARDIM	INTERNO - NAO PROGRAMADA - MEIO AMBIENTE - ARVORE OU VEGETACAO
18723956_17693753	RIO FORMOSO	01/03/2024 07:37	01/03/2024 09:30	RIO FORMOSO	INTERNO - NAO PROGRAMADA - MEIO AMBIENTE - VENTO
18723971_17606637	BOM JARDIM	01/03/2024 07:41	01/03/2024 22:40	BOM JARDIM	INTERNO - NAO PROGRAMADA - MEIO AMBIENTE - VENTO
18723972_17605746	CANHOINHO	01/03/2024 07:42	01/03/2024 15:37	QUIPAPA	INTERNO - NAO PROGRAMADA - MEIO AMBIENTE - DESCARGA ATMOSFERICA
18723988_17606048	JOAO ALFREDO	01/03/2024 07:45	01/03/2024 17:23	LIMOIEIRO	INTERNO - NAO PROGRAMADA - MEIO AMBIENTE - VENTO
18723988_17606048	JOAO ALFREDO	01/03/2024 07:45	01/03/2024 18:00	LIMOIEIRO	INTERNO - NAO PROGRAMADA - MEIO AMBIENTE - VENTO
18723988_17606048	JOAO ALFREDO	01/03/2024 07:45	01/03/2024 18:25	LIMOIEIRO	INTERNO - NAO PROGRAMADA - MEIO AMBIENTE - VENTO
18723990_17609830	OROB	01/03/2024 07:45	24/03/2024 15:00	BOM JARDIM	INTERNO - NAO PROGRAMADA - MEIO AMBIENTE - VENTO
18723992_17604793	CUSTODIA	01/03/2024 07:45	01/03/2024 12:20	CUSTODIA	INTERNO - NAO PROGRAMADA - MEIO AMBIENTE - DESCARGA ATMOSFERICA
18724013_17606151	BOM JARDIM	01/03/2024 07:49	01/03/2024 16:20	BOM JARDIM	INTERNO - NAO PROGRAMADA - MEIO AMBIENTE - VENTO
18724030_17604736	PARNAMIRIM	01/03/2024 07:54	01/03/2024 11:24	PARNAMIRIM	INTERNO - NAO PROGRAMADA - MEIO AMBIENTE - VENTO
18724046_17724880	ARARIPINA	01/03/2024 07:58	01/03/2024 11:40	TRINDADE	INTERNO - NAO PROGRAMADA - MEIO AMBIENTE - VENTO
18724046_17724880	ARARIPINA	01/03/2024 07:58	01/03/2024 11:40	ARARIPINA	INTERNO - NAO PROGRAMADA - MEIO AMBIENTE - VENTO
18724050_17605055	ARARIPINA	01/03/2024 07:59	01/03/2024 10:25	ARARIPINA	INTERNO - NAO PROGRAMADA - MEIO AMBIENTE - VENTO
18724052_17604524	BREJINHO	01/03/2024 07:59	01/03/2024 10:40	SAO JOSE DO EGITO	INTERNO - NAO PROGRAMADA - MEIO AMBIENTE - VENTO
18724061_17603991	VERTENTES	01/03/2024 08:00	01/03/2024 08:20	TORITAMA	INTERNO - NAO PROGRAMADA - MEIO AMBIENTE - DESCARGA ATMOSFERICA
18724068_17607954	CALUMBI	01/03/2024 08:02	01/03/2024 15:23	SERRA TALHADA	INTERNO - NAO PROGRAMADA - MEIO AMBIENTE - DESCARGA ATMOSFERICA
18724070_17693757	TAMANDARE	01/03/2024 08:02	01/03/2024 12:35	RIO FORMOSO	INTERNO - NAO PROGRAMADA - MEIO AMBIENTE - ARVORE OU VEGETACAO



18724081_17604473	TRACUNHAEM	01/03/2024 08:04	01/03/2024 11:13	CONDADO	INTERNO - NAO PROGRAMADA - MEIO AMBIENTE - DESCARGA ATMOSFERICA
18724086_17611418	PETROLINA	01/03/2024 08:05	04/03/2024 11:35	MASSANGANO II	INTERNO - NAO PROGRAMADA - MEIO AMBIENTE - DESCARGA ATMOSFERICA
18724092_17606234	TACAIMBO	01/03/2024 08:06	01/03/2024 16:50	BELO JARDIM	INTERNO - NAO PROGRAMADA - MEIO AMBIENTE - DESCARGA ATMOSFERICA
18724093_17606385	ARCOVERDE	01/03/2024 08:06	01/03/2024 17:41	ARCOVERDE	INTERNO - NAO PROGRAMADA - MEIO AMBIENTE - DESCARGA ATMOSFERICA
18724098_17691886	QUIPAPA	01/03/2024 08:07	02/03/2024 11:00	QUIPAPA	INTERNO - NAO PROGRAMADA - MEIO AMBIENTE - VENTO
18724099_17605258	SÃO JOSE DO EGITO	01/03/2024 08:07	01/03/2024 13:43	SÃO JOSE DO EGITO	INTERNO - NAO PROGRAMADA - MEIO AMBIENTE - DESCARGA ATMOSFERICA
18724103_17608675	BREJO DA MADRE DE DEU	01/03/2024 08:08	02/03/2024 20:30	BREJO DA MADRE DE DEU	INTERNO - NAO PROGRAMADA - MEIO AMBIENTE - DESCARGA ATMOSFERICA
18724106_17693762	MANARI	01/03/2024 08:08	01/03/2024 14:27	AGUAS BELAS	INTERNO - NAO PROGRAMADA - MEIO AMBIENTE - DESCARGA ATMOSFERICA
18724115_17693772	SÃO JOAQUIM DO MONTE	01/03/2024 08:10	01/03/2024 20:05	CAMOCIM DE SÃO FELIX	INTERNO - NAO PROGRAMADA - MEIO AMBIENTE - VENTO
18724120_17694757	ITAMARACA	01/03/2024 08:10	01/03/2024 11:01	ITAPISSUMA	INTERNO - NAO PROGRAMADA - MEIO AMBIENTE - DESCARGA ATMOSFERICA
18724124_17607134	QUIPAPA	01/03/2024 08:11	02/03/2024 09:30	QUIPAPA	INTERNO - NAO PROGRAMADA - MEIO AMBIENTE - VENTO
18724131_17609822	BELO JARDIM	01/03/2024 08:11	03/03/2024 15:00	BREJO DA MADRE DE DEU	INTERNO - NAO PROGRAMADA - MEIO AMBIENTE - VENTO
18722910_17604137	SANTA CRUZ DO CAPIBAR	01/03/2024 08:11	01/03/2024 12:15	SANTA CRUZ DO CAPIBAR	INTERNO - NAO PROGRAMADA - MEIO AMBIENTE - DESCARGA ATMOSFERICA
18722910_17604137	SANTA CRUZ DO CAPIBAR	01/03/2024 08:11	01/03/2024 13:15	SANTA CRUZ DO CAPIBAR	INTERNO - NAO PROGRAMADA - MEIO AMBIENTE - DESCARGA ATMOSFERICA
18722910_17604137	SANTA CRUZ DO CAPIBAR	01/03/2024 08:11	01/03/2024 13:17	SANTA CRUZ DO CAPIBAR	INTERNO - NAO PROGRAMADA - MEIO AMBIENTE - DESCARGA ATMOSFERICA
18722910_17604137	SANTA CRUZ DO CAPIBAR	01/03/2024 08:11	01/03/2024 13:20	SANTA CRUZ DO CAPIBAR	INTERNO - NAO PROGRAMADA - MEIO AMBIENTE - DESCARGA ATMOSFERICA
18722910_17604137	SANTA CRUZ DO CAPIBAR	01/03/2024 08:11	01/03/2024 13:26	SANTA CRUZ DO CAPIBAR	INTERNO - NAO PROGRAMADA - MEIO AMBIENTE - DESCARGA ATMOSFERICA
18724141_17605271	BREJINHO	01/03/2024 08:13	01/03/2024 11:30	SÃO JOSE DO EGITO	INTERNO - NAO PROGRAMADA - MEIO AMBIENTE - VENTO
18724156_17606492	CARNAUBEIRA DA PENHA	01/03/2024 08:15	01/03/2024 18:30	FLORESTA	INTERNO - NAO PROGRAMADA - MEIO AMBIENTE - VENTO
18724164_17605705	FREI MIGUELINHO	01/03/2024 08:16	01/03/2024 16:01	VERTENTES	INTERNO - NAO PROGRAMADA - MEIO AMBIENTE - DESCARGA ATMOSFERICA
18724165_17694760	AFRANIO	01/03/2024 08:17	01/03/2024 09:47	AFRANIO	INTERNO - NAO PROGRAMADA - MEIO AMBIENTE - VENTO
18724185_17606706	CARUARU	01/03/2024 08:19	01/03/2024 23:50	CARUARU	INTERNO - NAO PROGRAMADA - MEIO AMBIENTE - DESCARGA ATMOSFERICA
18724198_17694769	VICENCIA	01/03/2024 08:22	01/03/2024 11:45	VICENCIA	INTERNO - NAO PROGRAMADA - MEIO AMBIENTE - ARVORE OU VEGETACAO
18724204_17694774	SÃO JOSE DO EGITO	01/03/2024 08:23	01/03/2024 10:25	TABIRA	INTERNO - NAO PROGRAMADA - MEIO AMBIENTE - DESCARGA ATMOSFERICA
18724204_17694774	SÃO JOSE DO EGITO	01/03/2024 08:23	01/03/2024 10:25	SÃO JOSE DO EGITO	INTERNO - NAO PROGRAMADA - MEIO AMBIENTE - DESCARGA ATMOSFERICA
18724429_17606630	CALUMBI	01/03/2024 08:25	01/03/2024 20:58	SERRA TALHADA	INTERNO - NAO PROGRAMADA - MEIO AMBIENTE - DESCARGA ATMOSFERICA
18724429_17606633	CALUMBI	01/03/2024 08:25	01/03/2024 21:33	SERRA TALHADA	INTERNO - NAO PROGRAMADA - MEIO AMBIENTE - DESCARGA ATMOSFERICA
18724229_17694778	SALGADINHO	01/03/2024 08:28	01/03/2024 14:32	PASSIRA	INTERNO - NAO PROGRAMADA - MEIO AMBIENTE - VENTO
18724233_17605953	CUSTODIA	01/03/2024 08:29	01/03/2024 10:15	CUSTODIA	INTERNO - NAO PROGRAMADA - MEIO AMBIENTE - DESCARGA ATMOSFERICA
18724244_17607380	PASSIRA	01/03/2024 08:30	02/03/2024 17:10	PASSIRA	INTERNO - NAO PROGRAMADA - MEIO AMBIENTE - DESCARGA ATMOSFERICA
18724247_17605750	CABO DE SANTO AGOSTIN	01/03/2024 08:30	01/03/2024 12:35	POJUICA	INTERNO - NAO PROGRAMADA - MEIO AMBIENTE - ARVORE OU VEGETACAO
18724257_17604861	JUPI	01/03/2024 08:32	01/03/2024 11:20	LAJEDO	INTERNO - NAO PROGRAMADA - MEIO AMBIENTE - VENTO
18724267_17658468	SÃO JOSE DO EGITO	01/03/2024 08:34	02/03/2024 09:22	SÃO JOSE DO EGITO	INTERNO - NAO PROGRAMADA - MEIO AMBIENTE - VENTO
18724275_17607851	CANHOTINHO	01/03/2024 08:35	01/03/2024 17:10	QUIPAPA	INTERNO - NAO PROGRAMADA - MEIO AMBIENTE - DESCARGA ATMOSFERICA
18724290_17632985	SÃO JOAQUIM DO MONTE	01/03/2024 08:38	01/03/2024 13:16	BONITO	INTERNO - NAO PROGRAMADA - MEIO AMBIENTE - DESCARGA ATMOSFERICA
18724296_17613484	LAGOA GRANDE	01/03/2024 08:39	04/03/2024 16:45	BARRA DE BEBEDOURO	INTERNO - NAO PROGRAMADA - MEIO AMBIENTE - VENTO
18724316_17606264	LIMOIEIRO	01/03/2024 08:42	01/03/2024 12:45	LIMOIEIRO	INTERNO - NAO PROGRAMADA - MEIO AMBIENTE - DESCARGA ATMOSFERICA
18724323_17606294	TRINDADE	01/03/2024 08:44	01/03/2024 18:30	TRINDADE	INTERNO - NAO PROGRAMADA - MEIO AMBIENTE - VENTO
18724327_17607864	SANTA CRUZ DO CAPIBAR	01/03/2024 08:45	02/03/2024 11:02	SANTA CRUZ DO CAPIBAR	INTERNO - NAO PROGRAMADA - MEIO AMBIENTE - DESCARGA ATMOSFERICA
18724350_17606941	EXU	01/03/2024 08:50	02/03/2024 02:15	EXU	INTERNO - NAO PROGRAMADA - MEIO AMBIENTE - VENTO
18724361_17606059	LIMOIEIRO	01/03/2024 08:53	01/03/2024 10:20	LIMOIEIRO	INTERNO - NAO PROGRAMADA - MEIO AMBIENTE - VENTO
18724368_17607202	SÃO CAETANO	01/03/2024 08:54	02/03/2024 11:19	SÃO CAETANO	INTERNO - NAO PROGRAMADA - MEIO AMBIENTE - DESCARGA ATMOSFERICA
18724371_17607329	MIRANDIBA	01/03/2024 08:54	02/03/2024 11:27	BOM NOME	INTERNO - NAO PROGRAMADA - MEIO AMBIENTE - VENTO
18724396_17604082	FEIRA NOVA	01/03/2024 08:55	01/03/2024 09:07	PASSIRA	INTERNO - NAO PROGRAMADA - MEIO AMBIENTE - DESCARGA ATMOSFERICA
18724396_17604082	FEIRA NOVA	01/03/2024 08:55	01/03/2024 09:46	PASSIRA	INTERNO - NAO PROGRAMADA - MEIO AMBIENTE - DESCARGA ATMOSFERICA
18724396_17604082	FEIRA NOVA	01/03/2024 08:55	01/03/2024 10:00	PASSIRA	INTERNO - NAO PROGRAMADA - MEIO AMBIENTE - DESCARGA ATMOSFERICA
18724396_17604082	FEIRA NOVA	01/03/2024 08:55	01/03/2024 14:30	PASSIRA	INTERNO - NAO PROGRAMADA - MEIO AMBIENTE - DESCARGA ATMOSFERICA
18724396_17604082	FEIRA NOVA	01/03/2024 08:55	01/03/2024 14:30	GRAVATA II	INTERNO - NAO PROGRAMADA - MEIO AMBIENTE - DESCARGA ATMOSFERICA
18724393_17604698	PAUDALHO	01/03/2024 08:58	01/03/2024 11:46	PAUDALHO	INTERNO - NAO PROGRAMADA - MEIO AMBIENTE - DESCARGA ATMOSFERICA
18724407_17613474	QUIPAPA	01/03/2024 09:00	04/03/2024 17:15	QUIPAPA	INTERNO - NAO PROGRAMADA - MEIO AMBIENTE - VENTO
18724408_17605758	SANHARO	01/03/2024 09:00	01/03/2024 15:56	BELO JARDIM	INTERNO - NAO PROGRAMADA - MEIO AMBIENTE - DESCARGA ATMOSFERICA
18724410_17637809	CARNAIBA	01/03/2024 09:01	01/03/2024 13:09	AFOGADOS DA INGAZEIR	INTERNO - NAO PROGRAMADA - MEIO AMBIENTE - DESCARGA ATMOSFERICA
18724410_17637812	CARNAIBA	01/03/2024 09:01	01/03/2024 13:27	AFOGADOS DA INGAZEIR	INTERNO - NAO PROGRAMADA - MEIO AMBIENTE - DESCARGA ATMOSFERICA
18724412_17716536	ARARIPINA	01/03/2024 09:01	01/03/2024 15:55	ARARIPINA	INTERNO - NAO PROGRAMADA - MEIO AMBIENTE - DESCARGA ATMOSFERICA
18724412_17716541	ARARIPINA	01/03/2024 09:01	01/03/2024 15:59	ARARIPINA	INTERNO - NAO PROGRAMADA - MEIO AMBIENTE - DESCARGA ATMOSFERICA
18724431_17607012	MIRANDIBA	01/03/2024 09:05	02/03/2024 00:31	BOM NOME	INTERNO - NAO PROGRAMADA - MEIO AMBIENTE - DESCARGA ATMOSFERICA
18724433_17626822	TORITAMA	01/03/2024 09:05	01/03/2024 14:50	TORITAMA	INTERNO - NAO PROGRAMADA - MEIO AMBIENTE - DESCARGA ATMOSFERICA
18724441_17627792	IGUARACI	01/03/2024 09:06	01/03/2024 16:04	AFOGADOS DA INGAZEIR	INTERNO - NAO PROGRAMADA - MEIO AMBIENTE - DESCARGA ATMOSFERICA
18724443_17605282	CALUMBI	01/03/2024 09:07	01/03/2024 12:30	SERRA TALHADA	INTERNO - NAO PROGRAMADA - MEIO AMBIENTE - VENTO
18724450_17638398	POJUICA	01/03/2024 09:08	01/03/2024 10:25	PORTO DE GALINHAS	INTERNO - NAO PROGRAMADA - MEIO AMBIENTE - ARVORE OU VEGETACAO
18724489_17691986	BODOCO	01/03/2024 09:15	04/03/2024 17:10	TRINDADE	INTERNO - NAO PROGRAMADA - MEIO AMBIENTE - VENTO
18724492_17606559	BREJAO	01/03/2024 09:17	01/03/2024 22:44	BREJAO	INTERNO - NAO PROGRAMADA - MEIO AMBIENTE - DESCARGA ATMOSFERICA
18724492_17606559	BREJAO	01/03/2024 09:17	01/03/2024 22:44	HELIOPOLIS	INTERNO - NAO PROGRAMADA - MEIO AMBIENTE - DESCARGA ATMOSFERICA
18724502_17604899	TAQUARITINGA DO NORTE	01/03/2024 09:20	01/03/2024 12:34	VERTENTES	INTERNO - NAO PROGRAMADA - MEIO AMBIENTE - ARVORE OU VEGETACAO
18724512_17694878	SÃO JOAQUIM DO MONTE	01/03/2024 09:21	04/03/2024 11:30	BONITO	INTERNO - NAO PROGRAMADA - MEIO AMBIENTE - ARVORE OU VEGETACAO
18724520_17608521	BREJINHO	01/03/2024 09:23	02/03/2024 16:55	SÃO JOSE DO EGITO	INTERNO - NAO PROGRAMADA - MEIO AMBIENTE - ARVORE OU VEGETACAO
18724521_17610221	AFOGADOS DA INGAZEIRA	01/03/2024 09:23	03/03/2024 16:18	AFOGADOS DA INGAZEIR	INTERNO - NAO PROGRAMADA - MEIO AMBIENTE - VENTO
18724535_17604583	PARNAMIRIM	01/03/2024 09:27	01/03/2024 11:20	PARNAMIRIM	INTERNO - NAO PROGRAMADA - MEIO AMBIENTE - DESCARGA ATMOSFERICA
18724535_17604583	PARNAMIRIM	01/03/2024 09:27	01/03/2024 11:38	PARNAMIRIM	INTERNO - NAO PROGRAMADA - MEIO AMBIENTE - DESCARGA ATMOSFERICA
18724545_17613820	IGUARACI	01/03/2024 09:29	03/03/2024 08:35	AFOGADOS DA INGAZEIR	INTERNO - NAO PROGRAMADA - MEIO AMBIENTE - ARVORE OU VEGETACAO
18724552_17607596	GRAVATA	01/03/2024 09:31	02/03/2024 11:56	CAMOCIM DE SÃO FELIX	INTERNO - NAO PROGRAMADA - MEIO AMBIENTE - DESCARGA ATMOSFERICA
18724552_17607595	GRAVATA	01/03/2024 09:31	04/03/2024 22:00	CAMOCIM DE SÃO FELIX	INTERNO - NAO PROGRAMADA - MEIO AMBIENTE - DESCARGA ATMOSFERICA
18724556_17606038	PASSIRA	01/03/2024 09:32	01/03/2024 16:15	PASSIRA	INTERNO - NAO PROGRAMADA - MEIO AMBIENTE - VENTO
18724563_17605970	SÃO JOSE DO EGITO	01/03/2024 09:34	01/03/2024 13:10	SÃO JOSE DO EGITO	INTERNO - NAO PROGRAMADA - MEIO AMBIENTE - DESCARGA ATMOSFERICA
18724564_17608878	SALGADINHO	01/03/2024 09:34	03/03/2024 03:45	BOM JARDIM	INTERNO - NAO PROGRAMADA - MEIO AMBIENTE - DESCARGA ATMOSFERICA
18724578_17606299	INAJÁ	01/03/2024 09:39	01/03/2024 18:45	INAJÁ	INTERNO - NAO PROGRAMADA - MEIO AMBIENTE - ARVORE OU VEGETACAO
18724581_17663231	BUIQUE	01/03/2024 09:39	01/03/2024 15:25	BUIQUE	INTERNO - NAO PROGRAMADA - MEIO AMBIENTE - DESCARGA ATMOSFERICA
18724586_17605309	AFOGADOS DA INGAZEIRA	01/03/2024 09:40	01/03/2024 11:22	AFOGADOS DA INGAZEIR	INTERNO - NAO PROGRAMADA - MEIO AMBIENTE - ARVORE OU VEGETACAO
18724596_17605058	BELO JARDIM	01/03/2024 09:41	01/03/2024 17:30	BELO JARDIM	INTERNO - NAO PROGRAMADA - MEIO AMBIENTE - DESCARGA ATMOSFERICA
18724613_17606797	TRACUNHAEM	01/03/2024 09:44	01/03/2024 20:00	NAZARE DA MATA	INTERNO - NAO PROGRAMADA - MEIO AMBIENTE - DESCARGA ATMOSFERICA
18724614_17608212	SÃO BENTO DO UNA	01/03/2024 09:44	02/03/2024 18:32	SÃO BENTO DO UNA	INTERNO - NAO PROGRAMADA - MEIO AMBIENTE - DESCARGA ATMOSFERICA
18724645_17607761	PETROLINA	01/03/2024 09:52	02/03/2024 07:40	MASSANGANO I	INTERNO - NAO PROGRAMADA - MEIO AMBIENTE - ARVORE OU VEGETACAO
18724645_17607761	PETROLINA	01/03/2024 09:52	02/03/2024 14:20	MASSANGANO I	INTERNO - NAO PROGRAMADA - MEIO AMBIENTE - ARVORE OU VEGETACAO
18724646_17607186	BOM JARDIM	01/03/2024 09:52	02/03/2024 07:25	BOM JARDIM	INTERNO - NAO PROGRAMADA - MEIO AMBIENTE - ARVORE OU VEGETACAO
18724657_17605318	FREI MIGUELINHO	01/03/2024 09:55	01/03/2024 14:01	VERTENTES	INTERNO - NAO PROGRAMADA - MEIO AMBIENTE - ARVORE OU VEGETACAO
18724664_17694885	SÃO JOSE DO EGITO	01/03/2024 09:56	01/03/2024 15:00	SÃO JOSE DO EGITO	INTERNO - NAO PROGRAMADA - MEIO AMBIENTE - VENTO
18724669_17605358	JUCATI	01/03/2024 09:57	01/03/2024 13:00	LAJEDO	INTERNO - NAO PROGRAMADA - MEIO AMBIENTE - DESCARGA ATMOSFERICA
18724676_17694892	CARPINA	01/03/2024 10:00	01/03/2024 15:35	NAZARE DA MATA	INTERNO - NAO PROGRAMADA - MEIO AMBIENTE - DESCARGA ATMOSFERICA
18724683_17604950	POMBOS	01/03/2024 10:02	01/03/2024 13:14	VITORIA DE SANTO ANTA	INTERNO - NAO PROGRAMADA - MEIO AMBIENTE - ARVORE OU VEGETACAO
18724695_17607859	SALOA	01/03/2024 10:04	01/03/2024 18:24	BREJAO	INTERNO - NAO PROGRAMADA - MEIO AMBIENTE - VENTO
18724702_17608024	CACHOEIRINHA	01/03/2024 10:05	02/03/2024 11:18	SÃO BENTO DO UNA	INTERNO - NAO PROGRAMADA - MEIO AMBIENTE - VENTO
18724723_17616564	BREJAO	01/03/2024 10:09	01/03/2024 13:44	BREJAO	INTERNO - NAO PROGRAMADA - MEIO AMBIENTE - ARVORE OU VEGETACAO
18724723_17616566	BREJAO	01/03/2024 10:09	05/03/2024 13:52	BREJAO	INTERNO - NAO PROGRAMADA - MEIO AMBIENTE - ARVORE OU VEGETACAO
18724631_17696518	SANHARO	01/03/2024 10:10	01/03/2024 20:45	SÃO BENTO DO UNA	INTERNO - NAO PROGRAMADA - MEIO AMBIENTE - VENTO
18724631_17696518	SANHARO	01/03/2024 10:10	01/03/2024 20:45	BELO JARDIM	INTERNO - NAO PROGRAMADA - MEIO AMBIENTE - VENTO
18724728_17615055	BELO JARDIM	01/03/2024 10:10	02/03/2024 18:40	BELO JARDIM	INTERNO - NAO PROGRAMADA - MEIO AMBIENTE - DESCARGA ATMOSFERICA
18724728_17615057	BELO JARDIM	01/03/2024 10:10	02/03/2024 19:03	BELO JARDIM	INTERNO - NAO PROGRAMADA - MEIO AMBIENTE - DESCARGA ATMOSFERICA
18724728_17615057	BELO JARDIM	01/03/2024 10:10	02/03/2024 19:28	BELO JARDIM	INTERNO - NAO PROGRAMADA - MEIO AMBIENTE - DESCARGA ATMOSFERICA
18724732_17608643	SANTA CRUZ DA BAIXA VE	01/03/2024 10:11	02/03/2024 10:00	SERRA TALHADA	INTERNO - NAO PROGRAMADA - MEIO AMBIENTE - VENTO
18724733_17607713	TACAIMBO	01/03/2024 10:11	02/03/2024 12:37	SÃO CAETANO	INTERNO - NAO PROGRAMADA - MEIO AMBIENTE - DESCARGA ATMOSFERICA
18724735_17608301	PETROLINA	01/03/2024 10:11	01/03/2024 12:18	MASSANGANO II	INTERNO - NAO PROGRAMADA - MEIO AMBIENTE - DESCARGA ATMOSFERICA
18724739_17606116	TRINDADE	01/03/2024 10:12	01/03/2024 16:55	TRINDADE	INTERNO - NAO PROGRAMADA - MEIO AMBIENTE - VENTO
18724780_17607663	BODOCO	01/03/2024 10:17	02/03/2024 09:30	TRINDADE	INTERNO - NAO PROGRAMADA - MEIO AMBIENTE - DESCARGA ATMOSFERICA
18724792_17663468	IBIMIRIM	01/03/2024 10:20	04/03/2024 19:30	IBIMIRIM	INTERNO - NAO PROGRAMADA - MEIO AMBIENTE - DESCARGA ATMOSFERICA
18724793_17604962	SERRITA	01/03/2024 10:20	01/03/2024 13:15	SERRITA	INTERNO - NAO PROGRAMADA - MEIO AMBIENTE - DESCARGA ATMOSFERICA
18724799_17605566	LAGOA DE ITAENGA	01/03/2024 10:22	01/03/2024 15:25	GLORIA DO GOITA	INTERNO - NAO PROGRAMADA - MEIO AMBIENTE - ARVORE OU VEGETACAO
18724810_17608609	DORMENTES	01/03/2024 10:23	02/03/2024 20:40	SANTA CRUZ	INTERNO - NAO PROGRAMADA - MEIO AMBIENTE - VENTO
18724810_17608605	DORMENTES	01/03/2024 10:23	02/03/2024 21:03	SANTA CRUZ	INTERNO - NAO PROGRAMADA - MEIO AMBIENTE - VENTO
18724814_17605289	TABIRA	01/03/2024 10:23	01/03/2024 12:54	TABIRA	INTERNO - NAO PROGRAMADA - MEIO AMBIENTE - DESCARGA ATMOSFERICA
18724814_17605289	TABIRA	01/03/2024 10:23	01/03/2024 15:31	TABIRA	INTERNO - NAO PROGRAMADA - MEIO AMBIENTE - DESCARGA ATMOSFERICA
18724457_17694832	SÃO JOSE DO EGITO	01/03/2024 10:25	01/03/2024 14:20	TABIRA	INTERNO - NAO PROGRAMADA - MEIO AMBIENTE - VENTO

18724852_17604449	LAGOA DO CARRO		01/03/2024 10:28	01/03/2024 11:06	CARPINA	INTERNO - NAO PROGRAMADA - MEIO AMBIENTE - DESCARGA ATMOSFERICA
18724842_17652989	SAO BENTO DO UNA		01/03/2024 10:29	06/03/2024 11:12	SAO BENTO DO UNA	INTERNO - NAO PROGRAMADA - MEIO AMBIENTE - DESCARGA ATMOSFERICA
18724884_17610600	SAO BENTO DO UNA		01/03/2024 10:30	02/03/2024 13:10	SAO BENTO DO UNA	INTERNO - NAO PROGRAMADA - MEIO AMBIENTE - DESCARGA ATMOSFERICA
18724886_17609641	AFOGADOS DA INGAZEIRA		01/03/2024 10:38	03/03/2024 11:48	AFOGADOS DA INGAZEIRA	INTERNO - NAO PROGRAMADA - MEIO AMBIENTE - VENTO
18724897_17606766	BOM JARDIM		01/03/2024 10:40	01/03/2024 23:50	BOM JARDIM	INTERNO - NAO PROGRAMADA - MEIO AMBIENTE - VENTO
18724909_17605708	PARNAMIRIM		01/03/2024 10:43	01/03/2024 15:26	PARNAMIRIM	INTERNO - NAO PROGRAMADA - MEIO AMBIENTE - VENTO
18724937_17606132	CARNAUBEIRA DA PENHA		01/03/2024 10:50	01/03/2024 17:18	FLORESTA	INTERNO - NAO PROGRAMADA - MEIO AMBIENTE - VENTO
18724956_17604873	SANHARO		01/03/2024 10:53	01/03/2024 12:55	BELO JARDIM	INTERNO - NAO PROGRAMADA - MEIO AMBIENTE - DESCARGA ATMOSFERICA
18724957_17609579	BELO JARDIM		01/03/2024 10:53	03/03/2024 12:30	BELO JARDIM	INTERNO - NAO PROGRAMADA - MEIO AMBIENTE - ARVORE OU VEGETACAO
18724958_17605049	BODOCO		01/03/2024 10:53	01/03/2024 12:58	OURICURI	INTERNO - NAO PROGRAMADA - MEIO AMBIENTE - DESCARGA ATMOSFERICA
18724965_17606604	CUSTODIA		01/03/2024 10:55	01/03/2024 21:00	CUSTODIA	INTERNO - NAO PROGRAMADA - MEIO AMBIENTE - DESCARGA ATMOSFERICA
18724997_17606515	BODOCO		01/03/2024 11:06	01/03/2024 21:26	OURICURI	INTERNO - NAO PROGRAMADA - MEIO AMBIENTE - ARVORE OU VEGETACAO
18724997_17606515	BODOCO		01/03/2024 11:06	07/03/2024 13:31	OURICURI	INTERNO - NAO PROGRAMADA - MEIO AMBIENTE - ARVORE OU VEGETACAO
18725010_17605830	SANTA CRUZ		01/03/2024 11:10	01/03/2024 15:46	SANTA CRUZ	INTERNO - NAO PROGRAMADA - MEIO AMBIENTE - DESCARGA ATMOSFERICA
18725010_17605830	SANTA CRUZ		01/03/2024 11:10	01/03/2024 15:50	SANTA CRUZ	INTERNO - NAO PROGRAMADA - MEIO AMBIENTE - DESCARGA ATMOSFERICA
18725011_17613673	TACAIMBO		01/03/2024 11:10	04/03/2024 18:55	LAJEDO	INTERNO - NAO PROGRAMADA - MEIO AMBIENTE - ARVORE OU VEGETACAO
18725042_17605661	IPOJUCA		01/03/2024 11:18	01/03/2024 15:00	PORTO DE GALINHAS	INTERNO - NAO PROGRAMADA - MEIO AMBIENTE - VENTO
18725046_17610129	BOM CONSELHO		01/03/2024 11:20	02/03/2024 23:55	BOM CONSELHO	INTERNO - NAO PROGRAMADA - MEIO AMBIENTE - DESCARGA ATMOSFERICA
18725051_17618977	BODOCO		01/03/2024 11:21	01/03/2024 16:18	TRINDADE	INTERNO - NAO PROGRAMADA - MEIO AMBIENTE - ARVORE OU VEGETACAO
18725070_17663243	TUPANATINGA		01/03/2024 11:26	01/03/2024 14:00	BUIQUE	INTERNO - NAO PROGRAMADA - MEIO AMBIENTE - ARVORE OU VEGETACAO
18725074_17607398	SANTA CRUZ DO CAPIBARA		01/03/2024 11:26	02/03/2024 11:20	SANTA CRUZ DO CAPIBARA	INTERNO - NAO PROGRAMADA - MEIO AMBIENTE - DESCARGA ATMOSFERICA
18725081_17613057	CAPOEIRAS		01/03/2024 11:29	01/03/2024 17:22	CAETES	INTERNO - NAO PROGRAMADA - MEIO AMBIENTE - VENTO
18725104_17605656	PANELAS		01/03/2024 11:36	02/03/2024 10:44	CUPIRA	INTERNO - NAO PROGRAMADA - MEIO AMBIENTE - DESCARGA ATMOSFERICA
18725107_17606510	TRIUNFO		01/03/2024 11:36	01/03/2024 18:12	FLORES	INTERNO - NAO PROGRAMADA - MEIO AMBIENTE - ARVORE OU VEGETACAO
18725118_17609794	IGUARACI		01/03/2024 11:38	03/03/2024 10:53	AFOGADOS DA INGAZEIRA	INTERNO - NAO PROGRAMADA - MEIO AMBIENTE - DESCARGA ATMOSFERICA
18725124_17627872	TABIRA		01/03/2024 11:40	02/03/2024 19:30	TABIRA	INTERNO - NAO PROGRAMADA - MEIO AMBIENTE - DESCARGA ATMOSFERICA
18725127_17604742	OLINDA		01/03/2024 11:41	01/03/2024 13:05	RIO DOCE	INTERNO - NAO PROGRAMADA - MEIO AMBIENTE - ARVORE OU VEGETACAO
18725143_17606783	RIACHO DAS ALMAS		01/03/2024 11:44	02/03/2024 01:07	RIACHO DAS ALMAS	INTERNO - NAO PROGRAMADA - MEIO AMBIENTE - ARVORE OU VEGETACAO
18725145_17663249	PESQUEIRA		01/03/2024 11:45	01/03/2024 17:23	PESQUEIRA	INTERNO - NAO PROGRAMADA - MEIO AMBIENTE - DESCARGA ATMOSFERICA
18725154_17724899	JUCATI		01/03/2024 11:46	01/03/2024 15:07	LAJEDO	INTERNO - NAO PROGRAMADA - MEIO AMBIENTE - VENTO
18725154_17724897	JUCATI		01/03/2024 11:46	01/03/2024 17:15	LAJEDO	INTERNO - NAO PROGRAMADA - MEIO AMBIENTE - VENTO
18725154_17724895	JUCATI		01/03/2024 11:46	01/03/2024 17:15	LAJEDO	INTERNO - NAO PROGRAMADA - MEIO AMBIENTE - VENTO
18725154_17724896	JUCATI		01/03/2024 11:46	01/03/2024 17:15	LAJEDO	INTERNO - NAO PROGRAMADA - MEIO AMBIENTE - VENTO
18725165_17633005	SAO CAETANO		01/03/2024 11:49	02/03/2024 11:45	BELO JARDIM	INTERNO - NAO PROGRAMADA - MEIO AMBIENTE - DESCARGA ATMOSFERICA
18725170_17606539	BELO JARDIM		01/03/2024 11:50	01/03/2024 17:25	PESQUEIRA	INTERNO - NAO PROGRAMADA - MEIO AMBIENTE - DESCARGA ATMOSFERICA
18725172_17609675	CUSTODIA		01/03/2024 11:51	03/03/2024 12:25	CUSTODIA	INTERNO - NAO PROGRAMADA - MEIO AMBIENTE - DESCARGA ATMOSFERICA
18724502_17604901	TAQUARITINGA DO NORTE		01/03/2024 11:56	01/03/2024 12:34	VERTENTES	INTERNO - NAO PROGRAMADA - MEIO AMBIENTE - ARVORE OU VEGETACAO
18725198_17606184	CUMARU		01/03/2024 11:56	01/03/2024 15:50	PASSIRA	INTERNO - NAO PROGRAMADA - MEIO AMBIENTE - DESCARGA ATMOSFERICA
18725204_17605894	OLINDA		01/03/2024 11:57	01/03/2024 15:10	RIO DOCE	INTERNO - NAO PROGRAMADA - MEIO AMBIENTE - ARVORE OU VEGETACAO
18725204_17605894	OLINDA		01/03/2024 11:57	01/03/2024 16:00	RIO DOCE	INTERNO - NAO PROGRAMADA - MEIO AMBIENTE - ARVORE OU VEGETACAO
18725205_17612824	AFRANIO		01/03/2024 11:58	04/03/2024 16:10	AFRANIO	INTERNO - NAO PROGRAMADA - MEIO AMBIENTE - VENTO
18725208_17609328	AFOGADOS DA INGAZEIRA		01/03/2024 11:59	03/03/2024 08:30	AFOGADOS DA INGAZEIRA	INTERNO - NAO PROGRAMADA - MEIO AMBIENTE - DESCARGA ATMOSFERICA
18725231_17608620	CAMARAGIBE		01/03/2024 12:06	02/03/2024 22:39	SAO LOURENCO DA MAT.	INTERNO - NAO PROGRAMADA - MEIO AMBIENTE - DESCARGA ATMOSFERICA
18725235_17607383	TRACUNHAEM		01/03/2024 12:08	02/03/2024 10:48	CONDADO	INTERNO - NAO PROGRAMADA - MEIO AMBIENTE - DESCARGA ATMOSFERICA
18725238_17673398	SALOA		01/03/2024 12:08	01/03/2024 12:50	BREJAO	INTERNO - NAO PROGRAMADA - MEIO AMBIENTE - ARVORE OU VEGETACAO
18725248_17604779	TERRA NOVA		01/03/2024 12:10	01/03/2024 12:20	SALGUEIRO	INTERNO - NAO PROGRAMADA - MEIO AMBIENTE - ARVORE OU VEGETACAO
18725256_17694941	MACAPARANA		01/03/2024 12:11	01/03/2024 16:05	TIMBAUBA	INTERNO - NAO PROGRAMADA - MEIO AMBIENTE - VENTO
18725259_17610064	BUIQUE		01/03/2024 12:12	03/03/2024 16:30	BUIQUE	INTERNO - NAO PROGRAMADA - MEIO AMBIENTE - DESCARGA ATMOSFERICA
18725264_17694924	CARUARU		01/03/2024 12:13	01/03/2024 17:20	TORITAMA	INTERNO - NAO PROGRAMADA - MEIO AMBIENTE - DESCARGA ATMOSFERICA
18725265_17613326	FLORESTA		01/03/2024 12:13	04/03/2024 14:48	FLORESTA	INTERNO - NAO PROGRAMADA - MEIO AMBIENTE - VENTO
18725267_17610328	BUIQUE		01/03/2024 12:13	03/03/2024 19:27	BUIQUE	INTERNO - NAO PROGRAMADA - MEIO AMBIENTE - DESCARGA ATMOSFERICA
18725292_17694931	NAZARE DA MATA		01/03/2024 12:19	01/03/2024 22:26	NAZARE DA MATA	INTERNO - NAO PROGRAMADA - MEIO AMBIENTE - VENTO
18725294_17607401	SANTA CRUZ		01/03/2024 12:19	02/03/2024 10:20	SANTA CRUZ	INTERNO - NAO PROGRAMADA - MEIO AMBIENTE - VENTO
18725297_17606396	CABO DE SANTO AGOSTIN		01/03/2024 12:20	01/03/2024 17:50	ESCADA	INTERNO - NAO PROGRAMADA - MEIO AMBIENTE - ARVORE OU VEGETACAO
18725297_17606396	CABO DE SANTO AGOSTIN		01/03/2024 12:20	01/03/2024 17:50	PIRAPAMA I	INTERNO - NAO PROGRAMADA - MEIO AMBIENTE - ARVORE OU VEGETACAO
18725296_17604800	BELEM DE SAO FRANCISCO		01/03/2024 12:20	01/03/2024 17:21	CABROBO	INTERNO - NAO PROGRAMADA - MEIO AMBIENTE - VENTO
18725300_17605400	TORITAMA		01/03/2024 12:21	01/03/2024 14:40	TORITAMA	INTERNO - NAO PROGRAMADA - MEIO AMBIENTE - DESCARGA ATMOSFERICA
18725307_17606508	ARCOVERDE		01/03/2024 12:23	01/03/2024 19:12	ARCOVERDE	INTERNO - NAO PROGRAMADA - MEIO AMBIENTE - DESCARGA ATMOSFERICA
18724308_17606655	BUIQUE		01/03/2024 12:25	01/03/2024 21:10	BUIQUE	INTERNO - NAO PROGRAMADA - MEIO AMBIENTE - DESCARGA ATMOSFERICA
18725323_17607047	SERTANIA		01/03/2024 12:25	01/03/2024 16:20	ARCOVERDE	INTERNO - NAO PROGRAMADA - MEIO AMBIENTE - DESCARGA ATMOSFERICA
18725451_17611937	ITAMBE		01/03/2024 12:25	01/03/2024 14:44	ORATORIO	INTERNO - NAO PROGRAMADA - MEIO AMBIENTE - ARVORE OU VEGETACAO
18725329_17692379	QUIXABA		01/03/2024 12:25	04/03/2024 16:32	CARNAIBA	INTERNO - NAO PROGRAMADA - MEIO AMBIENTE - ARVORE OU VEGETACAO
18725343_17611225	SANTA CRUZ		01/03/2024 12:29	01/03/2024 15:20	SANTA CRUZ	INTERNO - NAO PROGRAMADA - MEIO AMBIENTE - DESCARGA ATMOSFERICA
18725346_17611766	PARNAMIRIM		01/03/2024 12:29	03/03/2024 13:50	PARNAMIRIM	INTERNO - NAO PROGRAMADA - MEIO AMBIENTE - VENTO
18725347_17607941	SANTA CRUZ		01/03/2024 12:30	02/03/2024 09:40	SANTA CRUZ	INTERNO - NAO PROGRAMADA - MEIO AMBIENTE - DESCARGA ATMOSFERICA
18725347_17607942	SANTA CRUZ		01/03/2024 12:30	02/03/2024 09:45	SANTA CRUZ	INTERNO - NAO PROGRAMADA - MEIO AMBIENTE - DESCARGA ATMOSFERICA
18725347_17607941	SANTA CRUZ		01/03/2024 12:30	02/03/2024 09:50	SANTA CRUZ	INTERNO - NAO PROGRAMADA - MEIO AMBIENTE - DESCARGA ATMOSFERICA
18725361_17606631	JABOATAO DOS GUARARAS		01/03/2024 12:32	01/03/2024 20:50	IBURA	INTERNO - NAO PROGRAMADA - MEIO AMBIENTE - VENTO
18725364_17606305	CATENDE		01/03/2024 12:33	01/03/2024 23:58	PALMARES	INTERNO - NAO PROGRAMADA - MEIO AMBIENTE - ARVORE OU VEGETACAO
18725364_17606305	CATENDE		01/03/2024 12:33	03/03/2024 08:30	PALMARES	INTERNO - NAO PROGRAMADA - MEIO AMBIENTE - ARVORE OU VEGETACAO
18725371_17607552	BREJO DA MADRE DE DEUS		01/03/2024 12:34	01/03/2024 21:20	TORITAMA	INTERNO - NAO PROGRAMADA - MEIO AMBIENTE - ARVORE OU VEGETACAO
18725373_17606657	PETROLINA		01/03/2024 12:34	01/03/2024 23:55	AFRANIO	INTERNO - NAO PROGRAMADA - MEIO AMBIENTE - VENTO
18719688_17608655	JATAUBA		01/03/2024 12:44	02/03/2024 14:20	PESQUEIRA	INTERNO - NAO PROGRAMADA - MEIO AMBIENTE - DESCARGA ATMOSFERICA
18719688_17608653	JATAUBA		01/03/2024 12:44	02/03/2024 15:30	PESQUEIRA	INTERNO - NAO PROGRAMADA - MEIO AMBIENTE - DESCARGA ATMOSFERICA
18719688_17608652	JATAUBA		01/03/2024 12:44	02/03/2024 16:10	PESQUEIRA	INTERNO - NAO PROGRAMADA - MEIO AMBIENTE - DESCARGA ATMOSFERICA
18725415_17605951	SALGUEIRO		01/03/2024 12:48	01/03/2024 16:20	SALGUEIRO	INTERNO - NAO PROGRAMADA - MEIO AMBIENTE - DESCARGA ATMOSFERICA
18725437_17609140	BREJAO		01/03/2024 12:55	02/03/2024 00:33	CORRENTES	INTERNO - NAO PROGRAMADA - MEIO AMBIENTE - DESCARGA ATMOSFERICA
18725438_17611236	CORRENTES		01/03/2024 12:55	03/03/2024 18:24	CORRENTES	INTERNO - NAO PROGRAMADA - MEIO AMBIENTE - DESCARGA ATMOSFERICA
18725439_17628450	SAO JOSE DO EGITO		01/03/2024 12:55	01/03/2024 16:27	SAO JOSE DO EGITO	INTERNO - NAO PROGRAMADA - MEIO AMBIENTE - VENTO
18725439_17628449	SAO JOSE DO EGITO		01/03/2024 12:55	01/03/2024 16:27	SAO JOSE DO EGITO	INTERNO - NAO PROGRAMADA - MEIO AMBIENTE - VENTO
18725449_17609020	SAO BENTO DO UNA		01/03/2024 12:57	03/03/2024 02:13	SAO BENTO DO UNA	INTERNO - NAO PROGRAMADA - MEIO AMBIENTE - DESCARGA ATMOSFERICA
18725461_17607174	SERRA TALHADA		01/03/2024 13:01	02/03/2024 09:01	FLORESTA	INTERNO - NAO PROGRAMADA - MEIO AMBIENTE - DESCARGA ATMOSFERICA
18725471_17694944	SANTA CRUZ		01/03/2024 13:04	01/03/2024 17:41	SANTA CRUZ	INTERNO - NAO PROGRAMADA - MEIO AMBIENTE - DESCARGA ATMOSFERICA
18725478_17606110	MACAPARANA		01/03/2024 13:06	01/03/2024 15:50	TIMBAUBA	INTERNO - NAO PROGRAMADA - MEIO AMBIENTE - VENTO
18725486_17694949	IGUARACI		01/03/2024 13:08	01/03/2024 15:35	SAO JOSE DO EGITO	INTERNO - NAO PROGRAMADA - MEIO AMBIENTE - ARVORE OU VEGETACAO
18725487_17606358	IGUARACI		01/03/2024 13:08	01/03/2024 18:50	SAO JOSE DO EGITO	INTERNO - NAO PROGRAMADA - MEIO AMBIENTE - VENTO
18725523_17606673	BODOCO		01/03/2024 13:18	01/03/2024 22:18	OURICURI	INTERNO - NAO PROGRAMADA - MEIO AMBIENTE - DESCARGA ATMOSFERICA
18725539_17604927	PARANATAMA		01/03/2024 13:19	01/03/2024 17:35	CAETES	INTERNO - NAO PROGRAMADA - MEIO AMBIENTE - ARVORE OU VEGETACAO
18725539_17604927	PARANATAMA		01/03/2024 13:19	01/03/2024 17:35	CAETES	INTERNO - NAO PROGRAMADA - MEIO AMBIENTE - ARVORE OU VEGETACAO
18725539_17604927	PARANATAMA		01/03/2024 13:19	01/03/2024 19:55	CAETES	INTERNO - NAO PROGRAMADA - MEIO AMBIENTE - ARVORE OU VEGETACAO
18725539_17604927	PARANATAMA		01/03/2024 13:19	01/03/2024 21:37	CAETES	INTERNO - NAO PROGRAMADA - MEIO AMBIENTE - ARVORE OU VEGETACAO
18725539_17604927	PARANATAMA		01/03/2024 13:19	01/03/2024 21:50	CAETES	INTERNO - NAO PROGRAMADA - MEIO AMBIENTE - ARVORE OU VEGETACAO
18725539_17604927	PARANATAMA		01/03/2024 13:19	01/03/2024 00:25	CAETES	INTERNO - NAO PROGRAMADA - MEIO AMBIENTE - ARVORE OU VEGETACAO
18725539_17604927	PARANATAMA		01/03/2024 13:19	02/03/2024 00:26	CAETES	INTERNO - NAO PROGRAMADA - MEIO AMBIENTE - ARVORE OU VEGETACAO
18725537_17608196	SALOA		01/03/2024 13:22	04/03/2024 17:50	BREJAO	INTERNO - NAO PROGRAMADA - MEIO AMBIENTE - INUNDACAO
18725548_17606689	BEZERROS		01/03/2024 13:23	02/03/2024 00:05	BEZERROS	INTERNO - NAO PROGRAMADA - MEIO AMBIENTE - VENTO
18725563_17607090	SAO BENTO DO UNA		01/03/2024 13:27	02/03/2024 09:37	SAO BENTO DO UNA	INTERNO - NAO PROGRAMADA - MEIO AMBIENTE - DESCARGA ATMOSFERICA
18725571_17606761	BOM JARDIM		01/03/2024 13:29	02/03/2024 16:59	BOM JARDIM	INTERNO - NAO PROGRAMADA - MEIO AMBIENTE - DESCARGA ATMOSFERICA
18725575_17694964	ITAIBA		01/03/2024 13:31	02/03/2024 10:38	AGUAS BELAS	INTERNO - NAO PROGRAMADA - MEIO AMBIENTE - DESCARGA ATMOSFERICA
18725594_17604975	IPUBI		01/03/2024 13:32	01/03/2024 13:36	OURICURI	INTERNO - NAO PROGRAMADA - MEIO AMBIENTE - VENTO
18725594_17604975	IPUBI		01/03/2024 13:32	01/03/2024 13:36	TRINDADE	INTERNO - NAO PROGRAMADA - MEIO AMBIENTE - VENTO
18725604_17612218	CAETES		01/03/2024 13:41	04/03/2024 14:10	CAETES	INTERNO - NAO PROGRAMADA - MEIO AMBIENTE - DESCARGA ATMOSFERICA
18725624_17644885	CARNAIBA		01/03/2024 13:46	01/03/2024 17:19	AFOGADOS DA INGAZEIRA	INTERNO - NAO PROGRAMADA - MEIO AMBIENTE - ARVORE OU VEGETACAO
18725625_17607872	LAJEDO		01/03/2024 13:46	02/03/2024 06:26	LAJEDO	INTERNO - NAO PROGRAMADA - MEIO AMBIENTE - VENTO
18725382_17606915	ALTIHNO		01/03/2024 13:50	01/03/2024 21:52	CARUARU	INTERNO - NAO PROGRAMADA - MEIO AMBIENTE - DESCARGA ATMOSFERICA
18725382_17606915	ALTIHNO		01/03/2024 13:50	01/03/2024 21:52	AGRESTINA	INTERNO - NAO PROGRAMADA - MEIO AMBIENTE - DESCARGA ATMOSFERICA
18725641_17606392	CABROBO		01/03/2024 13:51	01/03/2024 19:50	CABROBO	INTERNO - NAO PROGRAMADA - MEIO AMBIENTE - VENTO
18725641_17606392	CABROBO		01/03/2024 13:51	01/03/2024 19:50	SALGUEIRO	INTERNO

18725684_17614085	CATENDE	01/03/2024 14:05	01/03/2024 17:20	CATENDE	INTERNO - NAO PROGRAMADA - MEIO AMBIENTE - ARVORE OU VEGETACAO
18722910_17605345	SANTA CRUZ DO CAPIBARA	01/03/2024 14:06	01/03/2024 16:40	SANTA CRUZ DO CAPIBARA	INTERNO - NAO PROGRAMADA - MEIO AMBIENTE - DESCARGA ATMOSFERICA
18722910_17605345	SANTA CRUZ DO CAPIBARA	01/03/2024 14:06	01/03/2024 16:45	SANTA CRUZ DO CAPIBARA	INTERNO - NAO PROGRAMADA - MEIO AMBIENTE - DESCARGA ATMOSFERICA
18725699_17605972	CARPINA	01/03/2024 14:10	01/03/2024 15:28	CARPINA	INTERNO - NAO PROGRAMADA - MEIO AMBIENTE - ARVORE OU VEGETACAO
18725705_17610832	PETROLINA	01/03/2024 14:11	03/03/2024 02:58	MASSANGANO I	INTERNO - NAO PROGRAMADA - MEIO AMBIENTE - ARVORE OU VEGETACAO
18725717_17606166	CUSTODIA	01/03/2024 14:17	01/03/2024 17:05	CUSTODIA	INTERNO - NAO PROGRAMADA - MEIO AMBIENTE - DESCARGA ATMOSFERICA
18725743_17605912	AFRANIO	01/03/2024 14:25	01/03/2024 16:10	AFRANIO	INTERNO - NAO PROGRAMADA - MEIO AMBIENTE - DESCARGA ATMOSFERICA
18725793_17605284	AFRANIO	01/03/2024 14:26	01/03/2024 16:10	AFRANIO	INTERNO - NAO PROGRAMADA - MEIO AMBIENTE - VENTO
18725749_17658471	MIRANDIBA	01/03/2024 14:27	02/03/2024 08:13	BOM NOME	INTERNO - NAO PROGRAMADA - MEIO AMBIENTE - VENTO
18725763_17606778	PASSIRA	01/03/2024 14:30	01/03/2024 22:50	PASSIRA	INTERNO - NAO PROGRAMADA - MEIO AMBIENTE - VENTO
18725782_17662308	TRIUNFO	01/03/2024 14:36	02/03/2024 17:00	FLORES	INTERNO - NAO PROGRAMADA - MEIO AMBIENTE - DESCARGA ATMOSFERICA
18725783_17606415	SERRITA	01/03/2024 14:38	01/03/2024 17:40	SERRITA	INTERNO - NAO PROGRAMADA - MEIO AMBIENTE - DESCARGA ATMOSFERICA
18725783_17606417	SERRITA	01/03/2024 14:38	01/03/2024 17:40	SERRITA	INTERNO - NAO PROGRAMADA - MEIO AMBIENTE - DESCARGA ATMOSFERICA
18725791_17611303	SANTA CRUZ	01/03/2024 14:39	01/03/2024 16:00	SANTA CRUZ	INTERNO - NAO PROGRAMADA - MEIO AMBIENTE - DESCARGA ATMOSFERICA
18725794_17608640	SANTA CRUZ	01/03/2024 14:40	02/03/2024 11:29	SANTA CRUZ	INTERNO - NAO PROGRAMADA - MEIO AMBIENTE - DESCARGA ATMOSFERICA
18725801_17606253	OURICURI	01/03/2024 14:41	01/03/2024 18:20	OURICURI	INTERNO - NAO PROGRAMADA - MEIO AMBIENTE - DESCARGA ATMOSFERICA
18725801_17606250	OURICURI	01/03/2024 14:41	05/03/2024 10:25	OURICURI	INTERNO - NAO PROGRAMADA - MEIO AMBIENTE - DESCARGA ATMOSFERICA
18725811_17695001	BREJINHO	01/03/2024 14:44	01/03/2024 19:12	SAO JOSE DO EGITO	INTERNO - NAO PROGRAMADA - MEIO AMBIENTE - ARVORE OU VEGETACAO
18725817_17609826	FLORES	01/03/2024 14:46	03/03/2024 12:50	FLORES	INTERNO - NAO PROGRAMADA - MEIO AMBIENTE - DESCARGA ATMOSFERICA
18725817_17609826	FLORES	01/03/2024 14:46	03/03/2024 13:10	FLORES	INTERNO - NAO PROGRAMADA - MEIO AMBIENTE - DESCARGA ATMOSFERICA
18725817_17609823	FLORES	01/03/2024 14:46	03/03/2024 14:00	FLORES	INTERNO - NAO PROGRAMADA - MEIO AMBIENTE - DESCARGA ATMOSFERICA
18725822_17611914	SALGADINHO	01/03/2024 14:47	01/03/2024 14:58	SURUBIM	INTERNO - NAO PROGRAMADA - MEIO AMBIENTE - VENTO
18725822_17611912	SALGADINHO	01/03/2024 14:47	01/03/2024 15:08	PASSIRA	INTERNO - NAO PROGRAMADA - MEIO AMBIENTE - VENTO
18725830_17695021	TABIRA	01/03/2024 14:48	01/03/2024 17:41	TABIRA	INTERNO - NAO PROGRAMADA - MEIO AMBIENTE - ARVORE OU VEGETACAO
18725834_17695035	SANTA CRUZ	01/03/2024 14:48	01/03/2024 17:05	SANTA CRUZ	INTERNO - NAO PROGRAMADA - MEIO AMBIENTE - DESCARGA ATMOSFERICA
18725837_17607877	GARANHUNS	01/03/2024 14:49	01/03/2024 18:30	HELIOPOLIS	INTERNO - NAO PROGRAMADA - MEIO AMBIENTE - DESCARGA ATMOSFERICA
18725840_17607984	MOREILANDIA	01/03/2024 14:49	02/03/2024 16:50	EXU	INTERNO - NAO PROGRAMADA - MEIO AMBIENTE - ARVORE OU VEGETACAO
18725844_17609776	CANHOTINHO	01/03/2024 14:50	03/03/2024 14:45	QUIPAPA	INTERNO - NAO PROGRAMADA - MEIO AMBIENTE - VENTO
18725845_17606967	BREJINHO	01/03/2024 14:51	01/03/2024 17:48	SAO JOSE DO EGITO	INTERNO - NAO PROGRAMADA - MEIO AMBIENTE - VENTO
18725865_17607031	EXU	01/03/2024 14:56	02/03/2024 05:00	EXU	INTERNO - NAO PROGRAMADA - MEIO AMBIENTE - VENTO
18725877_17606174	BELO JARDIM	01/03/2024 15:00	01/03/2024 17:30	BELO JARDIM	INTERNO - NAO PROGRAMADA - MEIO AMBIENTE - VENTO
18725884_17660949	TRIUNFO	01/03/2024 15:01	04/03/2024 14:40	SERRA TALHADA	INTERNO - NAO PROGRAMADA - MEIO AMBIENTE - DESCARGA ATMOSFERICA
18726231_17606579	CUSTODIA	01/03/2024 15:02	01/03/2024 22:10	CUSTODIA	INTERNO - NAO PROGRAMADA - MEIO AMBIENTE - DESCARGA ATMOSFERICA
18725901_17605815	PETROLINA	01/03/2024 15:06	01/03/2024 18:45	PETROLINA II	INTERNO - NAO PROGRAMADA - MEIO AMBIENTE - VENTO
18725901_17606344	PETROLINA	01/03/2024 15:06	01/03/2024 18:45	PETROLINA II	INTERNO - NAO PROGRAMADA - MEIO AMBIENTE - VENTO
18725902_17611202	JUCATI	01/03/2024 15:07	02/03/2024 20:45	LAJEDO	INTERNO - NAO PROGRAMADA - MEIO AMBIENTE - DESCARGA ATMOSFERICA
18725923_17611858	CUMARU	01/03/2024 15:12	01/03/2024 15:35	PASSIRA	INTERNO - NAO PROGRAMADA - MEIO AMBIENTE - VENTO
18725923_17611860	CUMARU	01/03/2024 15:12	01/03/2024 15:40	PASSIRA	INTERNO - NAO PROGRAMADA - MEIO AMBIENTE - VENTO
18725930_17608072	QUIPAPA	01/03/2024 15:13	02/03/2024 18:01	QUIPAPA	INTERNO - NAO PROGRAMADA - MEIO AMBIENTE - VENTO
18725939_17606925	BEZERRAS	01/03/2024 15:15	02/03/2024 01:15	CAMOCIM DE SAO FELIX	INTERNO - NAO PROGRAMADA - MEIO AMBIENTE - DESCARGA ATMOSFERICA
18725952_17607017	PANELAS	01/03/2024 15:20	01/03/2024 18:20	CUPIRA	INTERNO - NAO PROGRAMADA - MEIO AMBIENTE - VENTO
18725958_17645642	ITAIBA	01/03/2024 15:21	01/03/2024 18:00	AGUAS BELAS	INTERNO - NAO PROGRAMADA - MEIO AMBIENTE - INUNDACAO
18725964_17607688	TUPANATINGA	01/03/2024 15:23	02/03/2024 14:50	BUIQUE	INTERNO - NAO PROGRAMADA - MEIO AMBIENTE - DESCARGA ATMOSFERICA
18725968_17610449	CARNAIBA	01/03/2024 15:24	01/03/2024 16:55	AFOGADOS DA INGAZEIRA	INTERNO - NAO PROGRAMADA - MEIO AMBIENTE - DESCARGA ATMOSFERICA
18725968_17610450	CARNAIBA	01/03/2024 15:24	01/03/2024 17:45	AFOGADOS DA INGAZEIRA	INTERNO - NAO PROGRAMADA - MEIO AMBIENTE - DESCARGA ATMOSFERICA
18725974_17606758	SURUBIM	01/03/2024 15:26	01/03/2024 22:41	SURUBIM	INTERNO - NAO PROGRAMADA - MEIO AMBIENTE - VENTO
18725976_17605818	BODOCO	01/03/2024 15:26	01/03/2024 16:50	EXU	INTERNO - NAO PROGRAMADA - MEIO AMBIENTE - DESCARGA ATMOSFERICA
18725979_17606217	SALGADINHO	01/03/2024 15:28	01/03/2024 15:45	BOM JARDIM	INTERNO - NAO PROGRAMADA - MEIO AMBIENTE - VENTO
18725999_17657660	TORITAMA	01/03/2024 15:32	02/03/2024 10:30	TORITAMA	INTERNO - NAO PROGRAMADA - MEIO AMBIENTE - DESCARGA ATMOSFERICA
18726002_17607700	ITAPETIM	01/03/2024 15:32	02/03/2024 14:30	SAO JOSE DO EGITO	INTERNO - NAO PROGRAMADA - MEIO AMBIENTE - VENTO
18726002_17607697	ITAPETIM	01/03/2024 15:32	02/03/2024 14:30	SAO JOSE DO EGITO	INTERNO - NAO PROGRAMADA - MEIO AMBIENTE - VENTO
18726068_17695050	SAO JOSE DO EGITO	01/03/2024 15:46	01/03/2024 18:10	SAO JOSE DO EGITO	INTERNO - NAO PROGRAMADA - MEIO AMBIENTE - DESCARGA ATMOSFERICA
18726073_17609441	CORRENTES	01/03/2024 15:47	05/03/2024 10:35	ANGELIM	INTERNO - NAO PROGRAMADA - MEIO AMBIENTE - DESCARGA ATMOSFERICA
18726076_17608028	IGUARACI	01/03/2024 15:47	02/03/2024 16:00	TABIRA	INTERNO - NAO PROGRAMADA - MEIO AMBIENTE - VENTO
18726076_17608028	IGUARACI	01/03/2024 15:47	02/03/2024 16:00	AFOGADOS DA INGAZEIRA	INTERNO - NAO PROGRAMADA - MEIO AMBIENTE - VENTO
18726082_17606990	PETROLINA	01/03/2024 15:48	02/03/2024 03:40	MASSANGANO II	INTERNO - NAO PROGRAMADA - MEIO AMBIENTE - VENTO
18726083_17606892	SAIRE	01/03/2024 15:49	01/03/2024 22:50	BEZERRAS	INTERNO - NAO PROGRAMADA - MEIO AMBIENTE - ARVORE OU VEGETACAO
18726113_17607452	IGUARACI	01/03/2024 15:58	02/03/2024 11:24	SAO JOSE DO EGITO	INTERNO - NAO PROGRAMADA - MEIO AMBIENTE - ARVORE OU VEGETACAO
18726120_17607378	BOM JARDIM	01/03/2024 16:00	02/03/2024 10:28	LIMOIEIRO	INTERNO - NAO PROGRAMADA - MEIO AMBIENTE - VENTO
18726122_17607719	SAO CAETANO	01/03/2024 16:00	02/03/2024 14:25	SAO CAETANO	INTERNO - NAO PROGRAMADA - MEIO AMBIENTE - VENTO
18726134_17607003	TORITAMA	01/03/2024 16:03	02/03/2024 13:50	TORITAMA	INTERNO - NAO PROGRAMADA - MEIO AMBIENTE - DESCARGA ATMOSFERICA
18726172_17605869	CUSTODIA	01/03/2024 16:04	01/03/2024 16:09	AFOGADOS DA INGAZEIRA	INTERNO - NAO PROGRAMADA - MEIO AMBIENTE - DESCARGA ATMOSFERICA
18726172_17605869	CUSTODIA	01/03/2024 16:04	01/03/2024 16:09	SERTANIA	INTERNO - NAO PROGRAMADA - MEIO AMBIENTE - DESCARGA ATMOSFERICA
18726172_17605873	CUSTODIA	01/03/2024 16:04	01/03/2024 16:09	SERTANIA	INTERNO - NAO PROGRAMADA - MEIO AMBIENTE - DESCARGA ATMOSFERICA
18726172_17605875	CUSTODIA	01/03/2024 16:04	01/03/2024 16:09	SERTANIA	INTERNO - NAO PROGRAMADA - MEIO AMBIENTE - DESCARGA ATMOSFERICA
18726172_17605875	CUSTODIA	01/03/2024 16:04	01/03/2024 16:09	ARCOVERDE	INTERNO - NAO PROGRAMADA - MEIO AMBIENTE - DESCARGA ATMOSFERICA
18726172_17605871	CUSTODIA	01/03/2024 16:04	01/03/2024 16:09	SERTANIA	INTERNO - NAO PROGRAMADA - MEIO AMBIENTE - DESCARGA ATMOSFERICA
18726172_17605874	CUSTODIA	01/03/2024 16:04	01/03/2024 16:09	ARCOVERDE	INTERNO - NAO PROGRAMADA - MEIO AMBIENTE - DESCARGA ATMOSFERICA
18726172_17605870	CUSTODIA	01/03/2024 16:04	01/03/2024 16:10	ARCOVERDE	INTERNO - NAO PROGRAMADA - MEIO AMBIENTE - DESCARGA ATMOSFERICA
18726172_17605870	CUSTODIA	01/03/2024 16:04	01/03/2024 16:10	SERTANIA	INTERNO - NAO PROGRAMADA - MEIO AMBIENTE - DESCARGA ATMOSFERICA
18726143_17607885	GARANHUNS	01/03/2024 16:06	02/03/2024 12:55	HELIOPOLIS	INTERNO - NAO PROGRAMADA - MEIO AMBIENTE - ARVORE OU VEGETACAO
18726158_17606364	LAJEDO	01/03/2024 16:10	01/03/2024 20:18	LAJEDO	INTERNO - NAO PROGRAMADA - MEIO AMBIENTE - ARVORE OU VEGETACAO
18726179_17606624	GOIANA	01/03/2024 16:16	01/03/2024 21:53	TEJUCUPAPO	INTERNO - NAO PROGRAMADA - MEIO AMBIENTE - VENTO
18726180_17609513	PARNAMIRIM	01/03/2024 16:16	03/03/2024 09:38	SALGUEIRO	INTERNO - NAO PROGRAMADA - MEIO AMBIENTE - DESCARGA ATMOSFERICA
18726192_17612483	CAPOEIRAS	01/03/2024 16:20	03/03/2024 08:51	LAJEDO	INTERNO - NAO PROGRAMADA - MEIO AMBIENTE - VENTO
18726208_17695071	SIRINHAEM	01/03/2024 16:25	01/03/2024 19:05	RIO FORMOSO	INTERNO - NAO PROGRAMADA - MEIO AMBIENTE - ARVORE OU VEGETACAO
18726230_17605946	CUMARU	01/03/2024 16:26	01/03/2024 17:03	PASSIRA	INTERNO - NAO PROGRAMADA - MEIO AMBIENTE - VENTO
18726219_17607019	MIRANDIBA	01/03/2024 16:26	02/03/2024 02:39	BOM NOME	INTERNO - NAO PROGRAMADA - MEIO AMBIENTE - DESCARGA ATMOSFERICA
18726229_17606739	JABOATAO DOS GUARARAS	01/03/2024 16:28	01/03/2024 23:30	JABOATAO	INTERNO - NAO PROGRAMADA - MEIO AMBIENTE - VENTO
18726263_17606146	OURICURI	01/03/2024 16:34	01/03/2024 16:55	OURICURI	INTERNO - NAO PROGRAMADA - MEIO AMBIENTE - DESCARGA ATMOSFERICA
18726263_17606146	OURICURI	01/03/2024 16:34	01/03/2024 17:18	OURICURI	INTERNO - NAO PROGRAMADA - MEIO AMBIENTE - DESCARGA ATMOSFERICA
18726279_17606670	ALAGOINHA	01/03/2024 16:38	01/03/2024 19:35	PESQUEIRA	INTERNO - NAO PROGRAMADA - MEIO AMBIENTE - DESCARGA ATMOSFERICA
18726286_17607891	BOM CONSELHO	01/03/2024 16:39	02/03/2024 11:49	BRÉJAO	INTERNO - NAO PROGRAMADA - MEIO AMBIENTE - DESCARGA ATMOSFERICA
18726289_17607853	SERTANIA	01/03/2024 16:40	02/03/2024 12:10	ARCOVERDE	INTERNO - NAO PROGRAMADA - MEIO AMBIENTE - DESCARGA ATMOSFERICA
18726294_17607631	AFRANIO	01/03/2024 16:40	02/03/2024 12:50	AFRANIO	INTERNO - NAO PROGRAMADA - MEIO AMBIENTE - DESCARGA ATMOSFERICA
18726302_17607656	AFRANIO	01/03/2024 16:42	02/03/2024 13:45	AFRANIO	INTERNO - NAO PROGRAMADA - MEIO AMBIENTE - DESCARGA ATMOSFERICA
18726322_17607149	OURICURI	01/03/2024 16:49	02/03/2024 08:15	SANTA CRUZ	INTERNO - NAO PROGRAMADA - MEIO AMBIENTE - VENTO
18726331_17606025	CAETES	01/03/2024 16:50	01/03/2024 16:56	CAETES	INTERNO - NAO PROGRAMADA - MEIO AMBIENTE - DESCARGA ATMOSFERICA
18726331_17606025	CAETES	01/03/2024 16:50	01/03/2024 16:56	SAO BENTO DO UNA	INTERNO - NAO PROGRAMADA - MEIO AMBIENTE - DESCARGA ATMOSFERICA
18726331_17606025	CAETES	01/03/2024 16:50	01/03/2024 21:49	CAETES	INTERNO - NAO PROGRAMADA - MEIO AMBIENTE - DESCARGA ATMOSFERICA
18726331_17606025	CAETES	01/03/2024 16:50	02/03/2024 02:23	CAETES	INTERNO - NAO PROGRAMADA - MEIO AMBIENTE - DESCARGA ATMOSFERICA
18726341_17607861	IPUBI	01/03/2024 16:55	02/03/2024 02:45	TRINDADE	INTERNO - NAO PROGRAMADA - MEIO AMBIENTE - VENTO
18726344_17606043	TAQUARITINGA DO NORTE	01/03/2024 16:56	01/03/2024 17:01	TORITAMA	INTERNO - NAO PROGRAMADA - MEIO AMBIENTE - VENTO
18726344_17606043	TAQUARITINGA DO NORTE	01/03/2024 16:56	01/03/2024 17:12	VERTENTES	INTERNO - NAO PROGRAMADA - MEIO AMBIENTE - VENTO
18726344_17606043	TAQUARITINGA DO NORTE	01/03/2024 16:56	01/03/2024 17:12	TORITAMA	INTERNO - NAO PROGRAMADA - MEIO AMBIENTE - VENTO
18726344_17606043	TAQUARITINGA DO NORTE	01/03/2024 16:56	01/03/2024 17:12	SANTA CRUZ DO CAPIBARA	INTERNO - NAO PROGRAMADA - MEIO AMBIENTE - VENTO
18726349_17608550	SANTA TEREZINHA	01/03/2024 16:58	02/03/2024 17:40	TABIRA	INTERNO - NAO PROGRAMADA - MEIO AMBIENTE - VENTO
18726357_17626783	PETROLINA	01/03/2024 16:59	04/03/2024 12:18	BARRA DE BEBEDOURO	INTERNO - NAO PROGRAMADA - MEIO AMBIENTE - DESCARGA ATMOSFERICA
18726372_17606625	SERTANIA	01/03/2024 17:04	01/03/2024 21:55	ARCOVERDE	INTERNO - NAO PROGRAMADA - MEIO AMBIENTE - VENTO
18726375_17607753	INGAZEIRA	01/03/2024 17:05	02/03/2024 13:00	TABIRA	INTERNO - NAO PROGRAMADA - MEIO AMBIENTE - DESCARGA ATMOSFERICA
18726382_17695091	TACARATU	01/03/2024 17:06	01/03/2024 20:55	ITAPERICA	INTERNO - NAO PROGRAMADA - MEIO AMBIENTE - VENTO
18726381_17695081	AFOGADOS DA INGAZEIRA	01/03/2024 17:06	03/03/2024 15:50	AFOGADOS DA INGAZEIRA	INTERNO - NAO PROGRAMADA - MEIO AMBIENTE - VENTO
18726404_17658474	SALGUEIRO	01/03/2024 17:09	02/03/2024 07:40	SERRITA	INTERNO - NAO PROGRAMADA - MEIO AMBIENTE - VENTO
18726422_17606619	BUIQUE	01/03/2024 17:14	01/03/2024 21:10	ARCOVERDE	INTERNO - NAO PROGRAMADA - MEIO AMBIENTE - VENTO
18726445_17607092	BOM JARDIM	01/03/2024 17:20	02/03/2024 06:20	BOM JARDIM	INTERNO - NAO PROGRAMADA - MEIO AMBIENTE - ARVORE OU VEGETACAO
18726463_17609505	CAETES	01/03/2024 17:24	03/03/2024 09:29	CAETES	INTERNO - NAO PROGRAMADA - MEIO AMBIENTE - DESCARGA ATMOSFERICA
18726485_17612281	EXU	01/03/2024 17:29	04/03/2024 14:27	EXU	INTERNO - NAO PROGRAMADA - MEIO AMBIENTE - VENTO
18726488_17608695	SURUBIM	01/03/2024 17:29	02/03/2024 03:25	SURUBIM	INTERNO - NAO PROGRAMADA - MEIO AMBIENTE - VENTO
18726496_17616947	CUSTODIA	01/03/2024 17:30	06/03/2024 01:45	CUSTODIA	INTERNO - NAO PROGRAMADA - MEIO AMBIENTE - VENTO
18728203_17609418	ITACURUBA	01/03/2024 17:36	03/03/2024 09:23	FLORESTA	INTERNO - NAO PROGRAMADA - MEIO AMBIENTE - VENTO
18728203_17609418	ITACURUBA	01/03/2024 17:36	03/03/2024 10:07	FLORESTA	INTERNO - NAO PROGRAMADA - MEIO AMBIENTE - VENTO



18726537_17607311	CAETES		01/03/2024 17:39	02/03/2024 04:45	CAETES	INTERNO - NAO PROGRAMADA - MEIO AMBIENTE - VENTO
18726537_17607311	CAETES		01/03/2024 17:39	02/03/2024 04:45	GARANHUNS	INTERNO - NAO PROGRAMADA - MEIO AMBIENTE - VENTO
18726547_17606402	PRIMavera		01/03/2024 17:41	01/03/2024 20:05	ESCADA	INTERNO - NAO PROGRAMADA - MEIO AMBIENTE - DESCARGA ATMOSFERICA
18726551_17607959	CALUMBI		01/03/2024 17:42	02/03/2024 15:41	SERRA TALHADA	INTERNO - NAO PROGRAMADA - MEIO AMBIENTE - DESCARGA ATMOSFERICA
18726551_17607962	CALUMBI		01/03/2024 17:42	02/03/2024 15:52	SERRA TALHADA	INTERNO - NAO PROGRAMADA - MEIO AMBIENTE - DESCARGA ATMOSFERICA
18726559_17608030	SERTANIA		01/03/2024 17:43	02/03/2024 16:17	SERTANIA	INTERNO - NAO PROGRAMADA - MEIO AMBIENTE - DESCARGA ATMOSFERICA
18726572_17612137	TAQUARITINGA DO NORTE		01/03/2024 17:47	04/03/2024 13:10	TORITAMA	INTERNO - NAO PROGRAMADA - MEIO AMBIENTE - DESCARGA ATMOSFERICA
18726572_17612138	TAQUARITINGA DO NORTE		01/03/2024 17:47	04/03/2024 13:15	TORITAMA	INTERNO - NAO PROGRAMADA - MEIO AMBIENTE - DESCARGA ATMOSFERICA
18726575_17613488	LAJEDO		01/03/2024 17:48	03/03/2024 17:27	LAJEDO	INTERNO - NAO PROGRAMADA - MEIO AMBIENTE - ARVORE OU VEGETACAO
18722910_17606171	SANTA CRUZ DO CAPIBARANA		01/03/2024 17:48	01/03/2024 18:45	SANTA CRUZ DO CAPIBARANA	INTERNO - NAO PROGRAMADA - MEIO AMBIENTE - DESCARGA ATMOSFERICA
18722910_17606171	SANTA CRUZ DO CAPIBARANA		01/03/2024 17:48	02/03/2024 04:40	SANTA CRUZ DO CAPIBARANA	INTERNO - NAO PROGRAMADA - MEIO AMBIENTE - DESCARGA ATMOSFERICA
18722910_17606171	SANTA CRUZ DO CAPIBARANA		01/03/2024 17:48	02/03/2024 13:33	SANTA CRUZ DO CAPIBARANA	INTERNO - NAO PROGRAMADA - MEIO AMBIENTE - DESCARGA ATMOSFERICA
18722910_17606171	SANTA CRUZ DO CAPIBARANA		01/03/2024 17:48	04/03/2024 16:13	SANTA CRUZ DO CAPIBARANA	INTERNO - NAO PROGRAMADA - MEIO AMBIENTE - DESCARGA ATMOSFERICA
18726577_17609038	TABIRA		01/03/2024 17:48	02/03/2024 17:20	TABIRA	INTERNO - NAO PROGRAMADA - MEIO AMBIENTE - VENTO
18726577_17609039	TABIRA		01/03/2024 17:48	02/03/2024 17:33	TABIRA	INTERNO - NAO PROGRAMADA - MEIO AMBIENTE - VENTO
18726583_17606764	JABOATAO DOS GUARARAS		01/03/2024 17:49	02/03/2024 00:30	PIRAPAMA I	INTERNO - NAO PROGRAMADA - MEIO AMBIENTE - VENTO
18726586_17607850	IPUBI		01/03/2024 17:49	02/03/2024 04:55	TRINDADE	INTERNO - NAO PROGRAMADA - MEIO AMBIENTE - VENTO
18726586_17607848	IPUBI		01/03/2024 17:49	02/03/2024 04:55	TRINDADE	INTERNO - NAO PROGRAMADA - MEIO AMBIENTE - VENTO
18726586_17607854	IPUBI		01/03/2024 17:49	02/03/2024 04:55	TRINDADE	INTERNO - NAO PROGRAMADA - MEIO AMBIENTE - VENTO
18726588_17608262	JUCATI		01/03/2024 17:49	02/03/2024 19:15	LAJEDO	INTERNO - NAO PROGRAMADA - MEIO AMBIENTE - DESCARGA ATMOSFERICA
18726597_17606179	AFRANIO		01/03/2024 17:52	01/03/2024 20:00	AFRANIO	INTERNO - NAO PROGRAMADA - MEIO AMBIENTE - ARVORE OU VEGETACAO
18726597_17606179	AFRANIO		01/03/2024 17:52	01/03/2024 20:08	AFRANIO	INTERNO - NAO PROGRAMADA - MEIO AMBIENTE - ARVORE OU VEGETACAO
18726597_17606179	AFRANIO		01/03/2024 17:52	01/03/2024 21:27	AFRANIO	INTERNO - NAO PROGRAMADA - MEIO AMBIENTE - ARVORE OU VEGETACAO
18726597_17606179	AFRANIO		01/03/2024 17:52	02/03/2024 21:27	AFRANIO	INTERNO - NAO PROGRAMADA - MEIO AMBIENTE - ARVORE OU VEGETACAO
18726597_17606179	AFRANIO		01/03/2024 17:52	09/03/2024 15:13	AFRANIO	INTERNO - NAO PROGRAMADA - MEIO AMBIENTE - ARVORE OU VEGETACAO
18726613_17607506	QUIPAPA		01/03/2024 17:56	02/03/2024 13:30	QUIPAPA	INTERNO - NAO PROGRAMADA - MEIO AMBIENTE - VENTO
18726621_17691890	CALCADO		01/03/2024 17:59	04/03/2024 15:20	LAJEDO	INTERNO - NAO PROGRAMADA - MEIO AMBIENTE - VENTO
18726623_17607629	SERRA TALHADA		01/03/2024 17:59	02/03/2024 10:25	FLORESTA	INTERNO - NAO PROGRAMADA - MEIO AMBIENTE - DESCARGA ATMOSFERICA
18726633_17607000	SALGUEIRO		01/03/2024 18:01	02/03/2024 02:30	SALGUEIRO	INTERNO - NAO PROGRAMADA - MEIO AMBIENTE - VENTO
18726639_17607064	SANTA CRUZ DO CAPIBARANA		01/03/2024 18:03	02/03/2024 02:54	SANTA CRUZ DO CAPIBARANA	INTERNO - NAO PROGRAMADA - MEIO AMBIENTE - DESCARGA ATMOSFERICA
18726642_17608484	BODOCO		01/03/2024 18:03	02/03/2024 18:56	TRINDADE	INTERNO - NAO PROGRAMADA - MEIO AMBIENTE - DESCARGA ATMOSFERICA
18726658_17607680	CALUMBI		01/03/2024 18:06	02/03/2024 13:08	SERRA TALHADA	INTERNO - NAO PROGRAMADA - MEIO AMBIENTE - DESCARGA ATMOSFERICA
18726658_17607671	CALUMBI		01/03/2024 18:06	02/03/2024 13:22	SERRA TALHADA	INTERNO - NAO PROGRAMADA - MEIO AMBIENTE - DESCARGA ATMOSFERICA
18726661_17657572	BELO JARDIM		01/03/2024 18:07	04/03/2024 11:05	BELO JARDIM	INTERNO - NAO PROGRAMADA - MEIO AMBIENTE - DESCARGA ATMOSFERICA
18726663_17606565	CUMARU		01/03/2024 18:07	01/03/2024 21:26	PASSIRA	INTERNO - NAO PROGRAMADA - MEIO AMBIENTE - VENTO
18726663_17606563	CUMARU		01/03/2024 18:07	01/03/2024 21:37	PASSIRA	INTERNO - NAO PROGRAMADA - MEIO AMBIENTE - VENTO
18727120_17607497	FLORESTA		01/03/2024 18:10	02/03/2024 13:17	FLORESTA	INTERNO - NAO PROGRAMADA - MEIO AMBIENTE - VENTO
18725364_17606306	CATENDE		01/03/2024 18:15	01/03/2024 18:24	PALMARES	INTERNO - NAO PROGRAMADA - MEIO AMBIENTE - ARVORE OU VEGETACAO
18726697_17706756	GRAVATA		01/03/2024 18:18	02/03/2024 04:35	CAMOCIM DE SAO FELIX	INTERNO - NAO PROGRAMADA - MEIO AMBIENTE - VENTO
18726715_17615030	ALTINHO		01/03/2024 18:24	03/03/2024 11:45	SAO CAETANO	INTERNO - NAO PROGRAMADA - MEIO AMBIENTE - DESCARGA ATMOSFERICA
18726719_17695109	TRINDADE		01/03/2024 18:25	01/03/2024 19:45	TRINDADE	INTERNO - NAO PROGRAMADA - MEIO AMBIENTE - ARVORE OU VEGETACAO
18726727_17610136	SERTANIA		01/03/2024 18:27	03/03/2024 12:50	SERTANIA	INTERNO - NAO PROGRAMADA - MEIO AMBIENTE - DESCARGA ATMOSFERICA
18726734_17655614	JABOATAO DOS GUARARAS		01/03/2024 18:29	01/03/2024 19:34	PIEDADE	INTERNO - NAO PROGRAMADA - MEIO AMBIENTE - ARVORE OU VEGETACAO
18726770_17607897	ALTINHO		01/03/2024 18:41	02/03/2024 09:05	LAJEDO	INTERNO - NAO PROGRAMADA - MEIO AMBIENTE - VENTO
18726782_17607079	SERRA TALHADA		01/03/2024 18:44	02/03/2024 07:35	BOM NOME	INTERNO - NAO PROGRAMADA - MEIO AMBIENTE - VENTO
18726794_17609404	TABIRA		01/03/2024 18:47	03/03/2024 10:45	TABIRA	INTERNO - NAO PROGRAMADA - MEIO AMBIENTE - DESCARGA ATMOSFERICA
18726802_17607739	BELO JARDIM		01/03/2024 18:48	01/03/2024 19:13	BELO JARDIM	INTERNO - NAO PROGRAMADA - MEIO AMBIENTE - DESCARGA ATMOSFERICA
18726822_17611204	PESQUEIRA		01/03/2024 18:56	04/03/2024 09:59	PESQUEIRA	INTERNO - NAO PROGRAMADA - MEIO AMBIENTE - VENTO
18726828_17663402	BUIQUE		01/03/2024 18:58	02/03/2024 17:12	ARCOVERDE	INTERNO - NAO PROGRAMADA - MEIO AMBIENTE - DESCARGA ATMOSFERICA
18725371_17607548	BREJO DA MADRE DE DEUS		01/03/2024 19:00	04/03/2024 17:40	TORITAMA	INTERNO - NAO PROGRAMADA - MEIO AMBIENTE - ARVORE OU VEGETACAO
18726837_17638794	SANTA MARIA DO CAMBU		01/03/2024 19:01	02/03/2024 10:30	SURUBIM	INTERNO - NAO PROGRAMADA - MEIO AMBIENTE - ARVORE OU VEGETACAO
18722910_17606331	SANTA CRUZ DO CAPIBARANA		01/03/2024 19:14	01/03/2024 19:19	SANTA CRUZ DO CAPIBARANA	INTERNO - NAO PROGRAMADA - MEIO AMBIENTE - DESCARGA ATMOSFERICA
18726874_17606326	FLORES		01/03/2024 19:15	01/03/2024 20:00	FLORES	INTERNO - NAO PROGRAMADA - MEIO AMBIENTE - DESCARGA ATMOSFERICA
18726881_17608832	SERRITA		01/03/2024 19:18	02/03/2024 11:50	PARNAMIRIM	INTERNO - NAO PROGRAMADA - MEIO AMBIENTE - DESCARGA ATMOSFERICA
18726882_17606327	FLORES		01/03/2024 19:19	01/03/2024 20:25	FLORES	INTERNO - NAO PROGRAMADA - MEIO AMBIENTE - DESCARGA ATMOSFERICA
18726888_17606729	CUMARU		01/03/2024 19:21	01/03/2024 23:20	PASSIRA	INTERNO - NAO PROGRAMADA - MEIO AMBIENTE - DESCARGA ATMOSFERICA
18726896_17607348	BODOCO		01/03/2024 19:23	02/03/2024 10:31	TRINDADE	INTERNO - NAO PROGRAMADA - MEIO AMBIENTE - DESCARGA ATMOSFERICA
18726902_17606753	IPOJUCA		01/03/2024 19:26	01/03/2024 23:40	IPOJUCA	INTERNO - NAO PROGRAMADA - MEIO AMBIENTE - VENTO
18726932_17662312	ITAPETIM		01/03/2024 19:36	02/03/2024 14:55	SAO JOSE DO EGITO	INTERNO - NAO PROGRAMADA - MEIO AMBIENTE - VENTO
18726874_17606585	FLORES		01/03/2024 19:45	01/03/2024 20:00	FLORES	INTERNO - NAO PROGRAMADA - MEIO AMBIENTE - DESCARGA ATMOSFERICA
18726984_17633152	TACAIMBOM		01/03/2024 19:56	01/03/2024 23:58	BELO JARDIM	INTERNO - NAO PROGRAMADA - MEIO AMBIENTE - ARVORE OU VEGETACAO
18726988_17609058	BETANIA		01/03/2024 19:57	03/03/2024 00:25	FLORES	INTERNO - NAO PROGRAMADA - MEIO AMBIENTE - DESCARGA ATMOSFERICA
18727002_17608051	PEDRA		01/03/2024 20:06	02/03/2024 08:44	VENTUROSA	INTERNO - NAO PROGRAMADA - MEIO AMBIENTE - DESCARGA ATMOSFERICA
18727008_17614384	SAO CAETANO		01/03/2024 20:09	05/03/2024 13:05	SAO CAETANO	INTERNO - NAO PROGRAMADA - MEIO AMBIENTE - VENTO
18727008_17614384	SAO CAETANO		01/03/2024 20:09	05/03/2024 13:15	SAO CAETANO	INTERNO - NAO PROGRAMADA - MEIO AMBIENTE - VENTO
18727033_17614758	EXU		01/03/2024 20:20	05/03/2024 11:00	EXU	INTERNO - NAO PROGRAMADA - MEIO AMBIENTE - VENTO
18727040_17606735	GLORIA DO GOITA		01/03/2024 20:24	02/03/2024 01:58	VITORIA DE SANTO ANTA	INTERNO - NAO PROGRAMADA - MEIO AMBIENTE - ARVORE OU VEGETACAO
18727049_17607216	ARARIPINA		01/03/2024 20:30	02/03/2024 09:32	ARARIPINA	INTERNO - NAO PROGRAMADA - MEIO AMBIENTE - VENTO
18727066_17606446	MACAPARANA		01/03/2024 20:36	01/03/2024 20:55	MACAPARANA	INTERNO - NAO PROGRAMADA - MEIO AMBIENTE - DESCARGA ATMOSFERICA
18727070_17607884	SAO BENTO DO UNA		01/03/2024 20:39	02/03/2024 12:20	SAO BENTO DO UNA	INTERNO - NAO PROGRAMADA - MEIO AMBIENTE - DESCARGA ATMOSFERICA
18727073_17609025	LAJEDO		01/03/2024 20:40	02/03/2024 05:30	LAJEDO	INTERNO - NAO PROGRAMADA - MEIO AMBIENTE - VENTO
18727097_17611147	PESQUEIRA		01/03/2024 20:49	04/03/2024 07:40	PESQUEIRA	INTERNO - NAO PROGRAMADA - MEIO AMBIENTE - VENTO
18727097_17611147	PESQUEIRA		01/03/2024 20:49	04/03/2024 07:40	ARCOVERDE	INTERNO - NAO PROGRAMADA - MEIO AMBIENTE - VENTO
18727109_17608844	OURICURI		01/03/2024 20:53	02/03/2024 23:40	TRINDADE	INTERNO - NAO PROGRAMADA - MEIO AMBIENTE - DESCARGA ATMOSFERICA
18727123_17620725	SALOA		01/03/2024 21:00	04/03/2024 01:02	BREJAO	INTERNO - NAO PROGRAMADA - MEIO AMBIENTE - ARVORE OU VEGETACAO
18727127_17611252	BREJO DA MADRE DE DEUS		01/03/2024 21:03	04/03/2024 10:17	SANTA CRUZ DO CAPIBARANA	INTERNO - NAO PROGRAMADA - MEIO AMBIENTE - VENTO
18727139_17609259	CARUARU		01/03/2024 21:10	02/03/2024 01:31	CAMPUS	INTERNO - NAO PROGRAMADA - MEIO AMBIENTE - VENTO
18727144_17606574	GARANHUNS		01/03/2024 21:15	01/03/2024 23:30	GARANHUNS	INTERNO - NAO PROGRAMADA - MEIO AMBIENTE - ARVORE OU VEGETACAO
18727167_17606489	JABOATAO DOS GUARARAS		01/03/2024 21:23	01/03/2024 21:27	JABOATAO	INTERNO - NAO PROGRAMADA - MEIO AMBIENTE - VENTO
18727167_17606489	JABOATAO DOS GUARARAS		01/03/2024 21:23	01/03/2024 22:45	JABOATAO	INTERNO - NAO PROGRAMADA - MEIO AMBIENTE - VENTO
18727167_17606489	JABOATAO DOS GUARARAS		01/03/2024 21:23	01/03/2024 22:45	JABOATAO	INTERNO - NAO PROGRAMADA - MEIO AMBIENTE - VENTO
18727167_17606489	JABOATAO DOS GUARARAS		01/03/2024 21:23	02/03/2024 00:18	JABOATAO	INTERNO - NAO PROGRAMADA - MEIO AMBIENTE - VENTO
18724997_17606522	BODOCO		01/03/2024 21:26	07/03/2024 13:31	OURICURI	INTERNO - NAO PROGRAMADA - MEIO AMBIENTE - ARVORE OU VEGETACAO
18724997_17606519	BODOCO		01/03/2024 21:26	07/03/2024 13:31	OURICURI	INTERNO - NAO PROGRAMADA - MEIO AMBIENTE - ARVORE OU VEGETACAO
18727179_17663423	SERTANIA		01/03/2024 21:28	02/03/2024 18:33	SERTANIA	INTERNO - NAO PROGRAMADA - MEIO AMBIENTE - DESCARGA ATMOSFERICA
18722910_17606507	SANTA CRUZ DO CAPIBARANA		01/03/2024 21:41	01/03/2024 23:12	SANTA CRUZ DO CAPIBARANA	INTERNO - NAO PROGRAMADA - MEIO AMBIENTE - DESCARGA ATMOSFERICA
18727214_17607562	ITAPETIM		01/03/2024 21:51	02/03/2024 13:30	SAO JOSE DO EGITO	INTERNO - NAO PROGRAMADA - MEIO AMBIENTE - DESCARGA ATMOSFERICA
18727258_17607145	LAGOA DO CARRO		01/03/2024 22:19	02/03/2024 09:50	CARPINA	INTERNO - NAO PROGRAMADA - MEIO AMBIENTE - ARVORE OU VEGETACAO
18727259_17609713	JOAO ALFREDO		01/03/2024 22:20	03/03/2024 13:15	LIMOEIRO	INTERNO - NAO PROGRAMADA - MEIO AMBIENTE - VENTO
18727259_17609713	JOAO ALFREDO		01/03/2024 22:20	03/03/2024 13:20	LIMOEIRO	INTERNO - NAO PROGRAMADA - MEIO AMBIENTE - VENTO
18727293_17724780	CAMARAGIBE		01/03/2024 22:36	02/03/2024 00:59	TABATINGA	INTERNO - NAO PROGRAMADA - MEIO AMBIENTE - VENTO
18727293_17724782	CAMARAGIBE		01/03/2024 22:53	01/03/2024 23:35	TABATINGA	INTERNO - NAO PROGRAMADA - MEIO AMBIENTE - VENTO
18727293_17724782	CAMARAGIBE		01/03/2024 22:53	02/03/2024 00:59	TABATINGA	INTERNO - NAO PROGRAMADA - MEIO AMBIENTE - VENTO
18727332_17606721	CARPINA		01/03/2024 23:06	02/03/2024 00:16	CARPINA	INTERNO - NAO PROGRAMADA - MEIO AMBIENTE - DESCARGA ATMOSFERICA
18727334_17606945	CAMARAGIBE		01/03/2024 23:07	02/03/2024 02:10	CAMARAGIBE	INTERNO - NAO PROGRAMADA - MEIO AMBIENTE - DESCARGA ATMOSFERICA
18727399_17608670	BETANIA		01/03/2024 23:40	02/03/2024 23:44	FLORES	INTERNO - NAO PROGRAMADA - MEIO AMBIENTE - DESCARGA ATMOSFERICA
18727402_17608041	IBIMIRIM		01/03/2024 23:42	02/03/2024 12:30	IBIMIRIM	INTERNO - NAO PROGRAMADA - MEIO AMBIENTE - DESCARGA ATMOSFERICA
18726331_17606709	CAETES		01/03/2024 23:43	02/03/2024 01:47	CAETES	INTERNO - NAO PROGRAMADA - MEIO AMBIENTE - DESCARGA ATMOSFERICA
18727414_17608601	CARUARU		02/03/2024 00:03	02/03/2024 12:56	TORITAMA	INTERNO - NAO PROGRAMADA - MEIO AMBIENTE - DESCARGA ATMOSFERICA
18727431_17606748	BETANIA		02/03/2024 00:33	02/03/2024 03:07	FLORESTA	INTERNO - NAO PROGRAMADA - MEIO AMBIENTE - DESCARGA ATMOSFERICA
18727431_17606748	BETANIA		02/03/2024 00:33	02/03/2024 04:15	IBIMIRIM	INTERNO - NAO PROGRAMADA - MEIO AMBIENTE - DESCARGA ATMOSFERICA
18727431_17606748	BETANIA		02/03/2024 00:33	02/03/2024 04:15	FLORESTA	INTERNO - NAO PROGRAMADA - MEIO AMBIENTE - DESCARGA ATMOSFERICA
18727469_17606768	CUSTODIA		02/03/2024 01:23	02/03/2024 07:11	ARCOVERDE	INTERNO - NAO PROGRAMADA - MEIO AMBIENTE - DESCARGA ATMOSFERICA
18727469_17606768	CUSTODIA		02/03/2024 01:23	02/03/2024 07:11	SERTANIA	INTERNO - NAO PROGRAMADA - MEIO AMBIENTE - DESCARGA ATMOSFERICA
18727469_17606768	CUSTODIA		02/03/2024 01:23	02/03/2024 09:26	SERTANIA	INTERNO - NAO PROGRAMADA - MEIO AMBIENTE - DESCARGA ATMOSFERICA
18727469_17606768	CUSTODIA		02/03/2024 01:23	02/03/2024 13:54	SERTANIA	INTERNO - NAO PROGRAMADA - MEIO AMBIENTE - DESCARGA ATMOSFERICA
18727496_17606986	MARIAL		02/03/2024 02:14	02/03/2024 12:50	PALMARES	INTERNO - NAO PROGRAMADA - MEIO AMBIENTE - DESCARGA ATMOSFERICA
18727515_17607261	AFOGADOS DA INGAZEIRA		02/03/2024 02:38	02/03/2024 03:51	AFOGADOS DA INGAZEIRA	INTERNO - NAO PROGRAMADA - MEIO AMBIENTE - DESCARGA ATMOSFERICA
1872						

18727528_17606864	MIRANDIBA	02/03/2024 02:41	02/03/2024 02:45	SERRA TALHADA	INTERNO - NAO PROGRAMADA - MEIO AMBIENTE - DESCARGA ATMOSFERICA
18727528_17606860	MIRANDIBA	02/03/2024 02:41	02/03/2024 02:45	SERRA TALHADA	INTERNO - NAO PROGRAMADA - MEIO AMBIENTE - DESCARGA ATMOSFERICA
18727528_17606862	MIRANDIBA	02/03/2024 02:41	02/03/2024 02:45	SERRA TALHADA	INTERNO - NAO PROGRAMADA - MEIO AMBIENTE - DESCARGA ATMOSFERICA
18727528_17606861	MIRANDIBA	02/03/2024 02:41	02/03/2024 02:45	SERRA TALHADA	INTERNO - NAO PROGRAMADA - MEIO AMBIENTE - DESCARGA ATMOSFERICA
18727528_17606860	MIRANDIBA	02/03/2024 02:41	02/03/2024 02:45	BOM NOME	INTERNO - NAO PROGRAMADA - MEIO AMBIENTE - DESCARGA ATMOSFERICA
18727528_17606848	MIRANDIBA	02/03/2024 02:41	02/03/2024 02:57	SAO JOSE DO BELMONTE	INTERNO - NAO PROGRAMADA - MEIO AMBIENTE - DESCARGA ATMOSFERICA
18727528_17606850	MIRANDIBA	02/03/2024 02:41	02/03/2024 03:52	SAO JOSE DO BELMONTE	INTERNO - NAO PROGRAMADA - MEIO AMBIENTE - DESCARGA ATMOSFERICA
18727528_17606846	MIRANDIBA	02/03/2024 02:41	02/03/2024 08:21	BOM NOME	INTERNO - NAO PROGRAMADA - MEIO AMBIENTE - DESCARGA ATMOSFERICA
18727528_17606846	MIRANDIBA	02/03/2024 02:41	02/03/2024 08:21	SAO JOSE DO BELMONTE	INTERNO - NAO PROGRAMADA - MEIO AMBIENTE - DESCARGA ATMOSFERICA
18727528_17606849	MIRANDIBA	02/03/2024 02:41	02/03/2024 08:21	SAO JOSE DO BELMONTE	INTERNO - NAO PROGRAMADA - MEIO AMBIENTE - DESCARGA ATMOSFERICA
18727528_17606847	MIRANDIBA	02/03/2024 02:41	02/03/2024 08:21	SAO JOSE DO BELMONTE	INTERNO - NAO PROGRAMADA - MEIO AMBIENTE - DESCARGA ATMOSFERICA
18727518_17607427	CUMARU	02/03/2024 02:42	02/03/2024 05:48	PASSIRA	INTERNO - NAO PROGRAMADA - MEIO AMBIENTE - DESCARGA ATMOSFERICA
18727518_17607428	CUMARU	02/03/2024 02:42	02/03/2024 06:15	PASSIRA	INTERNO - NAO PROGRAMADA - MEIO AMBIENTE - DESCARGA ATMOSFERICA
18727534_17607906	BREJAO	02/03/2024 03:13	02/03/2024 10:25	BREJAO	INTERNO - NAO PROGRAMADA - MEIO AMBIENTE - DESCARGA ATMOSFERICA
18727536_17607209	PARNAMIRIM	02/03/2024 03:14	02/03/2024 09:52	PARNAMIRIM	INTERNO - NAO PROGRAMADA - MEIO AMBIENTE - DESCARGA ATMOSFERICA
18727547_17606882	BETANIA	02/03/2024 03:34	02/03/2024 03:52	FLORESTA	INTERNO - NAO PROGRAMADA - MEIO AMBIENTE - VENTO
18727547_17606882	BETANIA	02/03/2024 03:34	02/03/2024 07:37	FLORESTA	INTERNO - NAO PROGRAMADA - MEIO AMBIENTE - VENTO
18727547_17606882	BETANIA	02/03/2024 03:34	02/03/2024 07:37	SERRA TALHADA	INTERNO - NAO PROGRAMADA - MEIO AMBIENTE - VENTO
18727547_17606882	BETANIA	02/03/2024 03:34	02/03/2024 07:37	BOM NOME	INTERNO - NAO PROGRAMADA - MEIO AMBIENTE - VENTO
18727547_17606882	BETANIA	02/03/2024 03:34	02/03/2024 14:04	FLORESTA	INTERNO - NAO PROGRAMADA - MEIO AMBIENTE - VENTO
18727547_17606882	BETANIA	02/03/2024 03:34	02/03/2024 17:13	FLORESTA	INTERNO - NAO PROGRAMADA - MEIO AMBIENTE - VENTO
18727547_17606882	BETANIA	02/03/2024 03:34	02/03/2024 18:10	FLORESTA	INTERNO - NAO PROGRAMADA - MEIO AMBIENTE - VENTO
18727547_17606882	BETANIA	02/03/2024 03:34	04/03/2024 17:40	FLORESTA	INTERNO - NAO PROGRAMADA - MEIO AMBIENTE - VENTO
18727550_17607967	AFOGADOS DA INGAZEIRA	02/03/2024 03:39	02/03/2024 11:23	TABIRA	INTERNO - NAO PROGRAMADA - MEIO AMBIENTE - VENTO
18727550_17607967	AFOGADOS DA INGAZEIRA	02/03/2024 03:39	02/03/2024 11:23	AFOGADOS DA INGAZEIR	INTERNO - NAO PROGRAMADA - MEIO AMBIENTE - VENTO
18727562_17607177	BELO JARDIM	02/03/2024 04:12	02/03/2024 13:43	BELO JARDIM	INTERNO - NAO PROGRAMADA - MEIO AMBIENTE - VENTO
18727515_17607268	AFOGADOS DA INGAZEIRA	02/03/2024 04:37	02/03/2024 05:48	AFOGADOS DA INGAZEIR	INTERNO - NAO PROGRAMADA - MEIO AMBIENTE - DESCARGA ATMOSFERICA
18727515_17607268	AFOGADOS DA INGAZEIRA	02/03/2024 04:37	02/03/2024 10:17	AFOGADOS DA INGAZEIR	INTERNO - NAO PROGRAMADA - MEIO AMBIENTE - DESCARGA ATMOSFERICA
18727577_17610001	CARNAIBA	02/03/2024 05:36	03/03/2024 11:17	CARNAIBA	INTERNO - NAO PROGRAMADA - MEIO AMBIENTE - DESCARGA ATMOSFERICA
18727577_17610003	CARNAIBA	02/03/2024 05:36	03/03/2024 11:32	CARNAIBA	INTERNO - NAO PROGRAMADA - MEIO AMBIENTE - DESCARGA ATMOSFERICA
18727577_17610001	CARNAIBA	02/03/2024 05:36	03/03/2024 14:17	CARNAIBA	INTERNO - NAO PROGRAMADA - MEIO AMBIENTE - DESCARGA ATMOSFERICA
18727579_17612980	CARNAIBA	02/03/2024 05:39	04/03/2024 17:05	CARNAIBA	INTERNO - NAO PROGRAMADA - MEIO AMBIENTE - DESCARGA ATMOSFERICA
18727582_17609977	JATAUBA	02/03/2024 05:44	03/03/2024 13:48	SANTA CRUZ DO CAPIBAR	INTERNO - NAO PROGRAMADA - MEIO AMBIENTE - DESCARGA ATMOSFERICA
18727582_17609977	JATAUBA	02/03/2024 05:44	03/03/2024 13:48	BREJO DA MADRE DE DEU	INTERNO - NAO PROGRAMADA - MEIO AMBIENTE - DESCARGA ATMOSFERICA
18727583_17607445	ITAPETIM	02/03/2024 05:44	02/03/2024 12:55	SAO JOSE DO EGITO	INTERNO - NAO PROGRAMADA - MEIO AMBIENTE - DESCARGA ATMOSFERICA
18727584_17608350	AFOGADOS DA INGAZEIRA	02/03/2024 05:45	03/03/2024 11:38	AFOGADOS DA INGAZEIR	INTERNO - NAO PROGRAMADA - MEIO AMBIENTE - VENTO
18727584_17609449	AFOGADOS DA INGAZEIRA	02/03/2024 05:45	03/03/2024 11:55	AFOGADOS DA INGAZEIR	INTERNO - NAO PROGRAMADA - MEIO AMBIENTE - VENTO
18727585_17608053	SAO BENTO DO UNA	02/03/2024 05:45	02/03/2024 11:00	SAO BENTO DO UNA	INTERNO - NAO PROGRAMADA - MEIO AMBIENTE - DESCARGA ATMOSFERICA
18727590_17657859	ALTINHO	02/03/2024 05:50	02/03/2024 13:57	AGRESTINA	INTERNO - NAO PROGRAMADA - MEIO AMBIENTE - DESCARGA ATMOSFERICA
18727594_17607072	SALGUEIRO	02/03/2024 05:51	02/03/2024 08:10	SALGUEIRO	INTERNO - NAO PROGRAMADA - MEIO AMBIENTE - DESCARGA ATMOSFERICA
18727595_17607179	VERDEJANTE	02/03/2024 05:51	02/03/2024 09:51	SAO JOSE DO BELMONTE	INTERNO - NAO PROGRAMADA - MEIO AMBIENTE - ARVORE OU VEGETACAO
18727596_17612559	SAO BENTO DO UNA	02/03/2024 05:52	04/03/2024 13:15	SAO BENTO DO UNA	INTERNO - NAO PROGRAMADA - MEIO AMBIENTE - DESCARGA ATMOSFERICA
18727596_17612559	SAO BENTO DO UNA	02/03/2024 05:52	04/03/2024 13:28	SAO BENTO DO UNA	INTERNO - NAO PROGRAMADA - MEIO AMBIENTE - DESCARGA ATMOSFERICA
18727614_17609442	AFOGADOS DA INGAZEIRA	02/03/2024 06:05	03/03/2024 11:01	AFOGADOS DA INGAZEIR	INTERNO - NAO PROGRAMADA - MEIO AMBIENTE - DESCARGA ATMOSFERICA
18727618_17607549	CUSTODIA	02/03/2024 06:07	02/03/2024 12:20	CUSTODIA	INTERNO - NAO PROGRAMADA - MEIO AMBIENTE - DESCARGA ATMOSFERICA
18727623_17608989	CUMARU	02/03/2024 06:09	03/03/2024 05:30	PASSIRA	INTERNO - NAO PROGRAMADA - MEIO AMBIENTE - DESCARGA ATMOSFERICA
18727628_17609452	CUSTODIA	02/03/2024 06:12	03/03/2024 10:52	CUSTODIA	INTERNO - NAO PROGRAMADA - MEIO AMBIENTE - DESCARGA ATMOSFERICA
18727630_17607725	IGUARACI	02/03/2024 06:13	02/03/2024 13:46	SAO JOSE DO EGITO	INTERNO - NAO PROGRAMADA - MEIO AMBIENTE - DESCARGA ATMOSFERICA
18727652_17612208	BETANIA	02/03/2024 06:22	05/03/2024 12:22	FLORES	INTERNO - NAO PROGRAMADA - MEIO AMBIENTE - DESCARGA ATMOSFERICA
18727660_17662318	CARNAIBA	02/03/2024 06:28	02/03/2024 12:15	CARNAIBA	INTERNO - NAO PROGRAMADA - MEIO AMBIENTE - VENTO
18727660_17662316	CARNAIBA	02/03/2024 06:28	02/03/2024 12:15	CARNAIBA	INTERNO - NAO PROGRAMADA - MEIO AMBIENTE - VENTO
18727660_17662317	CARNAIBA	02/03/2024 06:28	02/03/2024 12:15	CARNAIBA	INTERNO - NAO PROGRAMADA - MEIO AMBIENTE - VENTO
18727680_17609062	BETANIA	02/03/2024 06:39	02/03/2024 19:00	CUSTODIA	INTERNO - NAO PROGRAMADA - MEIO AMBIENTE - DESCARGA ATMOSFERICA
18727691_17609011	CALUMBI	02/03/2024 06:42	02/03/2024 22:44	SERRA TALHADA	INTERNO - NAO PROGRAMADA - MEIO AMBIENTE - DESCARGA ATMOSFERICA
18727700_17607530	BELO JARDIM	02/03/2024 06:45	02/03/2024 11:50	BELO JARDIM	INTERNO - NAO PROGRAMADA - MEIO AMBIENTE - DESCARGA ATMOSFERICA
18727700_17607530	BELO JARDIM	02/03/2024 06:45	02/03/2024 12:20	BELO JARDIM	INTERNO - NAO PROGRAMADA - MEIO AMBIENTE - DESCARGA ATMOSFERICA
18727706_17610741	CUSTODIA	02/03/2024 06:48	03/03/2024 09:23	CUSTODIA	INTERNO - NAO PROGRAMADA - MEIO AMBIENTE - DESCARGA ATMOSFERICA
18727712_17609370	FLORES	02/03/2024 06:50	03/03/2024 09:04	FLORES	INTERNO - NAO PROGRAMADA - MEIO AMBIENTE - VENTO
18727712_17609370	FLORES	02/03/2024 06:50	03/03/2024 09:04	FLORES	INTERNO - NAO PROGRAMADA - MEIO AMBIENTE - VENTO
18727714_17608613	TACAIMBO	02/03/2024 06:50	02/03/2024 23:05	BELO JARDIM	INTERNO - NAO PROGRAMADA - MEIO AMBIENTE - DESCARGA ATMOSFERICA
18727719_17695139	ARARIPINA	02/03/2024 06:52	02/03/2024 13:35	ARARIPINA	INTERNO - NAO PROGRAMADA - MEIO AMBIENTE - VENTO
18727727_17615075	CARNAUBEIRA DA PENHA	02/03/2024 06:54	05/03/2024 11:20	FLORESTA	INTERNO - NAO PROGRAMADA - MEIO AMBIENTE - DESCARGA ATMOSFERICA
18727729_17607683	BREJINHO	02/03/2024 06:54	02/03/2024 14:30	SAO JOSE DO EGITO	INTERNO - NAO PROGRAMADA - MEIO AMBIENTE - VENTO
18727731_17695147	BOM JARDIM	02/03/2024 06:54	02/03/2024 08:17	BOM JARDIM	INTERNO - NAO PROGRAMADA - MEIO AMBIENTE - VENTO
18727733_17608086	BREJO DA MADRE DE DEU	02/03/2024 06:54	02/03/2024 16:28	BREJO DA MADRE DE DEU	INTERNO - NAO PROGRAMADA - MEIO AMBIENTE - DESCARGA ATMOSFERICA
18727736_17608303	ARARIPINA	02/03/2024 06:55	02/03/2024 19:40	ARARIPINA	INTERNO - NAO PROGRAMADA - MEIO AMBIENTE - VENTO
18727748_17608231	CAETES	02/03/2024 07:00	02/03/2024 19:06	CAETES	INTERNO - NAO PROGRAMADA - MEIO AMBIENTE - VENTO
18727751_17615952	CARNAIBA	02/03/2024 07:00	06/03/2024 17:00	AFOGADOS DA INGAZEIR	INTERNO - NAO PROGRAMADA - MEIO AMBIENTE - DESCARGA ATMOSFERICA
18727754_17609874	AFOGADOS DA INGAZEIRA	02/03/2024 07:01	03/03/2024 14:58	AFOGADOS DA INGAZEIR	INTERNO - NAO PROGRAMADA - MEIO AMBIENTE - DESCARGA ATMOSFERICA
18727757_17609206	OURICURI	02/03/2024 07:01	03/03/2024 07:45	TRINDEADA	INTERNO - NAO PROGRAMADA - MEIO AMBIENTE - DESCARGA ATMOSFERICA
18727756_17695154	BOM CONSELHO	02/03/2024 07:01	03/03/2024 19:45	BREJAO	INTERNO - NAO PROGRAMADA - MEIO AMBIENTE - DESCARGA ATMOSFERICA
18727756_17695154	BOM CONSELHO	02/03/2024 07:01	03/03/2024 20:05	BREJAO	INTERNO - NAO PROGRAMADA - MEIO AMBIENTE - DESCARGA ATMOSFERICA
18727766_17610259	CARNAIBA	02/03/2024 07:05	03/03/2024 19:15	CARNAIBA	INTERNO - NAO PROGRAMADA - MEIO AMBIENTE - DESCARGA ATMOSFERICA
18727768_17607830	BREJINHO	02/03/2024 07:06	02/03/2024 15:00	SAO JOSE DO EGITO	INTERNO - NAO PROGRAMADA - MEIO AMBIENTE - VENTO
18727778_17609042	SAO JOSE DO EGITO	02/03/2024 07:07	02/03/2024 21:50	TABIRA	INTERNO - NAO PROGRAMADA - MEIO AMBIENTE - ARVORE OU VEGETACAO
18727953_17608029	IGUARACI	02/03/2024 07:08	02/03/2024 20:20	AFOGADOS DA INGAZEIR	INTERNO - NAO PROGRAMADA - MEIO AMBIENTE - DESCARGA ATMOSFERICA
18727782_17609436	SERRA TALHADA	02/03/2024 07:09	03/03/2024 10:00	SERRA TALHADA	INTERNO - NAO PROGRAMADA - MEIO AMBIENTE - DESCARGA ATMOSFERICA
18727790_17662323	SERRA TALHADA	02/03/2024 07:12	02/03/2024 09:18	BOM NOME	INTERNO - NAO PROGRAMADA - MEIO AMBIENTE - DESCARGA ATMOSFERICA
18727799_17609148	SERRA TALHADA	02/03/2024 07:15	03/03/2024 07:17	SERRA TALHADA	INTERNO - NAO PROGRAMADA - MEIO AMBIENTE - VENTO
18727809_17609925	INGAZEIRA	02/03/2024 07:19	03/03/2024 14:40	TABIRA	INTERNO - NAO PROGRAMADA - MEIO AMBIENTE - DESCARGA ATMOSFERICA
18727813_17609054	TRIUNFO	02/03/2024 07:20	03/03/2024 01:37	SERRA TALHADA	INTERNO - NAO PROGRAMADA - MEIO AMBIENTE - VENTO
18727818_17608098	BUIQUE	02/03/2024 07:22	02/03/2024 12:20	ARCOVERDE	INTERNO - NAO PROGRAMADA - MEIO AMBIENTE - DESCARGA ATMOSFERICA
18727824_17614378	BETANIA	02/03/2024 07:24	05/03/2024 10:38	FLORES	INTERNO - NAO PROGRAMADA - MEIO AMBIENTE - DESCARGA ATMOSFERICA
18727833_17721026	GARANHUNS	02/03/2024 07:25	02/03/2024 19:11	HELIOPOLIS	INTERNO - NAO PROGRAMADA - MEIO AMBIENTE - VENTO
18727833_17721026	GARANHUNS	02/03/2024 07:25	02/03/2024 21:20	HELIOPOLIS	INTERNO - NAO PROGRAMADA - MEIO AMBIENTE - VENTO
18727833_17721026	GARANHUNS	02/03/2024 07:25	03/03/2024 07:40	HELIOPOLIS	INTERNO - NAO PROGRAMADA - MEIO AMBIENTE - VENTO
18727833_17721026	GARANHUNS	02/03/2024 07:25	03/03/2024 08:20	HELIOPOLIS	INTERNO - NAO PROGRAMADA - MEIO AMBIENTE - VENTO
18727833_17721026	GARANHUNS	02/03/2024 07:25	03/03/2024 08:30	HELIOPOLIS	INTERNO - NAO PROGRAMADA - MEIO AMBIENTE - VENTO
18727833_17721026	GARANHUNS	02/03/2024 07:25	03/03/2024 08:45	HELIOPOLIS	INTERNO - NAO PROGRAMADA - MEIO AMBIENTE - VENTO
18727833_17721026	GARANHUNS	02/03/2024 07:25	03/03/2024 08:50	HELIOPOLIS	INTERNO - NAO PROGRAMADA - MEIO AMBIENTE - VENTO
18727833_17721026	GARANHUNS	02/03/2024 07:25	03/03/2024 08:53	HELIOPOLIS	INTERNO - NAO PROGRAMADA - MEIO AMBIENTE - VENTO
18727833_17721026	GARANHUNS	02/03/2024 07:25	03/03/2024 09:00	HELIOPOLIS	INTERNO - NAO PROGRAMADA - MEIO AMBIENTE - VENTO
18727833_17721026	GARANHUNS	02/03/2024 07:25	03/03/2024 09:23	HELIOPOLIS	INTERNO - NAO PROGRAMADA - MEIO AMBIENTE - VENTO
18727833_17721026	GARANHUNS	02/03/2024 07:25	03/03/2024 09:40	HELIOPOLIS	INTERNO - NAO PROGRAMADA - MEIO AMBIENTE - VENTO
18727835_17612244	TABIRA	02/03/2024 07:26	04/03/2024 15:09	TABIRA	INTERNO - NAO PROGRAMADA - MEIO AMBIENTE - VENTO
18727836_17609812	FLORES	02/03/2024 07:26	03/03/2024 10:15	FLORES	INTERNO - NAO PROGRAMADA - MEIO AMBIENTE - DESCARGA ATMOSFERICA
18727836_17609812	FLORES	02/03/2024 07:26	03/03/2024 10:20	FLORES	INTERNO - NAO PROGRAMADA - MEIO AMBIENTE - DESCARGA ATMOSFERICA
18727843_17610740	FLORES	02/03/2024 07:28	04/03/2024 09:12	FLORES	INTERNO - NAO PROGRAMADA - MEIO AMBIENTE - DESCARGA ATMOSFERICA
18727844_17609760	TRIUNFO	02/03/2024 07:28	03/03/2024 13:18	FLORES	INTERNO - NAO PROGRAMADA - MEIO AMBIENTE - DESCARGA ATMOSFERICA
18727845_17609408	CARNAIBA	02/03/2024 07:28	03/03/2024 09:42	CARNAIBA	INTERNO - NAO PROGRAMADA - MEIO AMBIENTE - DESCARGA ATMOSFERICA
18727845_17609408	CARNAIBA	02/03/2024 07:28	03/03/2024 10:12	CARNAIBA	INTERNO - NAO PROGRAMADA - MEIO AMBIENTE - DESCARGA ATMOSFERICA
18728561_17609046	SOLIDAO	02/03/2024 07:29	02/03/2024 22:10	TABIRA	INTERNO - NAO PROGRAMADA - MEIO AMBIENTE - VENTO
18727862_17607517	TACAIMBO	02/03/2024 07:32	02/03/2024 10:35	BELO JARDIM	INTERNO - NAO PROGRAMADA - MEIO AMBIENTE - DESCARGA ATMOSFERICA
18727891_17644919	SAO JOSE DO EGITO	02/03/2024 07:39	02/03/2024 15:40	TABIRA	INTERNO - NAO PROGRAMADA - MEIO AMBIENTE - VENTO
18727903_17608481	ARARIPINA	02/03/2024 07:42	02/03/2024 21:40	ARARIPINA	INTERNO - NAO PROGRAMADA - MEIO AMBIENTE - VENTO
18727937_17607227	CAPOEIRAS	02/03/2024 07:51	02/03/2024 10:41	CAETES	INTERNO - NAO PROGRAMADA - MEIO AMBIENTE - DESCARGA ATMOSFERICA
18727941_17607916	IATI	02/03/2024 07:52	02/03/2024 13:53	BOM CONSELHO	INTERNO - NAO PROGRAMADA - MEIO AMBIENTE - DESCARGA ATMOSFERICA
18727960_17609362	IGUARACI	02/03/2024 07:56	03/03/2024 09:31	AFOGADOS DA INGAZEIR	INTERNO - NAO PROGRAMADA - MEIO AMBIENTE - VENTO
18727976_17614944	BREJO DA MADRE DE DEU	02/03/2024 07:58	05/03/2024 14:40	BREJO DA MADRE DE DEU	INTERNO - NAO PROGRAMADA - MEIO AMBIENTE - VENTO
18727980_17611116	BREJAO	02/03/2024 08:00	02/03/2024 13:00	BREJAO	INTERNO - NAO PROGRAMADA - MEIO AMBIENTE - VENTO
18727980_17611116	BREJAO	02/03/2024 08:00	04/03/2024 18:20	BREJAO	INTERNO - NAO PROGRAMADA - MEIO AMBIENTE - VENTO
18727988_17609668	IBIMIRIM	02/03/2024 08:01	03/03/2024 13:45	IBIMIRIM	INTERNO - NAO PROGRAMADA - MEIO AMBIENTE - DESCARGA ATMOSFERICA

18727992_17608572	CUSTODIA	02/03/2024 08:01	02/03/2024 21:56	CUSTODIA	INTERNO - NAO PROGRAMADA - MEIO AMBIENTE - DESCARGA ATMOSFERICA
18728018_17618523	CORRENTES	02/03/2024 08:06	05/03/2024 12:00	CORRENTES	INTERNO - NAO PROGRAMADA - MEIO AMBIENTE - ARVORE OU VEGETACAO
18728024_17610279	BOM CONSELHO	02/03/2024 08:07	03/03/2024 19:49	BOM CONSELHO	INTERNO - NAO PROGRAMADA - MEIO AMBIENTE - DESCARGA ATMOSFERICA
18728036_17607219	CAETES	02/03/2024 08:09	05/03/2024 15:20	CAETES	INTERNO - NAO PROGRAMADA - MEIO AMBIENTE - DESCARGA ATMOSFERICA
18728036_17607219	CAETES	02/03/2024 08:09	06/03/2024 12:30	CAETES	INTERNO - NAO PROGRAMADA - MEIO AMBIENTE - DESCARGA ATMOSFERICA
18728044_17608588	FLORES	02/03/2024 08:10	02/03/2024 13:55	FLORES	INTERNO - NAO PROGRAMADA - MEIO AMBIENTE - VENTO
18728058_17608083	TABIRA	02/03/2024 08:13	02/03/2024 16:30	TABIRA	INTERNO - NAO PROGRAMADA - MEIO AMBIENTE - VENTO
18729800_17609910	TRIUNFO	02/03/2024 08:14	03/03/2024 14:50	FLORES	INTERNO - NAO PROGRAMADA - MEIO AMBIENTE - VENTO
18729800_17609911	TRIUNFO	02/03/2024 08:14	03/03/2024 14:50	FLORES	INTERNO - NAO PROGRAMADA - MEIO AMBIENTE - VENTO
18728099_17654498	PETROLINA	02/03/2024 08:20	03/03/2024 14:35	BARRA DE BEBEDOURO	INTERNO - NAO PROGRAMADA - MEIO AMBIENTE - DESCARGA ATMOSFERICA
18728099_17654498	PETROLINA	02/03/2024 08:20	04/03/2024 16:11	BARRA DE BEBEDOURO	INTERNO - NAO PROGRAMADA - MEIO AMBIENTE - DESCARGA ATMOSFERICA
18728112_17610870	CANHOTINHO	02/03/2024 08:24	02/03/2024 20:00	LAJEDO	INTERNO - NAO PROGRAMADA - MEIO AMBIENTE - DESCARGA ATMOSFERICA
18728144_17608523	CACHOEIRINHA	02/03/2024 08:31	02/03/2024 16:00	BELO JARDIM	INTERNO - NAO PROGRAMADA - MEIO AMBIENTE - DESCARGA ATMOSFERICA
18728150_17607577	BREJINHO	02/03/2024 08:32	02/03/2024 11:10	SAO JOSE DO EGITO	INTERNO - NAO PROGRAMADA - MEIO AMBIENTE - VENTO
18728150_17607576	BREJINHO	02/03/2024 08:32	02/03/2024 11:10	SAO JOSE DO EGITO	INTERNO - NAO PROGRAMADA - MEIO AMBIENTE - VENTO
18728151_17608298	PETROLINA	02/03/2024 08:32	02/03/2024 19:05	PETROLINA I	INTERNO - NAO PROGRAMADA - MEIO AMBIENTE - VENTO
18728166_17694717	TRIUNFO	02/03/2024 08:35	02/03/2024 19:08	FLORES	INTERNO - NAO PROGRAMADA - MEIO AMBIENTE - VENTO
18728170_17619791	SOLIDAO	02/03/2024 08:37	09/03/2024 13:40	TABIRA	INTERNO - NAO PROGRAMADA - MEIO AMBIENTE - DESCARGA ATMOSFERICA
18728172_17609470	CALUMBI	02/03/2024 08:37	02/03/2024 23:46	SERRA TALHADA	INTERNO - NAO PROGRAMADA - MEIO AMBIENTE - VENTO
18728179_17608539	AFOGADOS DA INGAZEIRA	02/03/2024 08:38	02/03/2024 17:50	AFOGADOS DA INGAZEIRA	INTERNO - NAO PROGRAMADA - MEIO AMBIENTE - DESCARGA ATMOSFERICA
18728180_17607911	PETROLINA	02/03/2024 08:39	02/03/2024 16:10	BARRA DE BEBEDOURO	INTERNO - NAO PROGRAMADA - MEIO AMBIENTE - VENTO
18728181_17607934	JOAO ALFREDO	02/03/2024 08:39	02/03/2024 16:00	BOM JARDIM	INTERNO - NAO PROGRAMADA - MEIO AMBIENTE - DESCARGA ATMOSFERICA
18728186_17607775	CUMARU	02/03/2024 08:40	02/03/2024 14:20	PASSIRA	INTERNO - NAO PROGRAMADA - MEIO AMBIENTE - VENTO
18728199_17607896	SERRA TALHADA	02/03/2024 08:43	02/03/2024 14:31	SERRA TALHADA	INTERNO - NAO PROGRAMADA - MEIO AMBIENTE - VENTO
18728202_17612641	QUIXABA	02/03/2024 08:44	04/03/2024 11:55	CARNAIBA	INTERNO - NAO PROGRAMADA - MEIO AMBIENTE - ARVORE OU VEGETACAO
18728212_17607908	LAGOA GRANDE	02/03/2024 08:46	02/03/2024 11:08	BARRA DE BEBEDOURO	INTERNO - NAO PROGRAMADA - MEIO AMBIENTE - VENTO
18728219_17608445	CAETES	02/03/2024 08:47	06/03/2024 14:42	CAETES	INTERNO - NAO PROGRAMADA - MEIO AMBIENTE - ARVORE OU VEGETACAO
18728231_17609028	SERTANIA	02/03/2024 08:49	02/03/2024 17:20	SERTANIA	INTERNO - NAO PROGRAMADA - MEIO AMBIENTE - DESCARGA ATMOSFERICA
18728231_17609027	SERTANIA	02/03/2024 08:49	02/03/2024 17:23	SERTANIA	INTERNO - NAO PROGRAMADA - MEIO AMBIENTE - DESCARGA ATMOSFERICA
18728241_17607574	BOM JARDIM	02/03/2024 08:51	02/03/2024 11:18	SURUBIM	INTERNO - NAO PROGRAMADA - MEIO AMBIENTE - VENTO
18728243_17612924	SERRA TALHADA	02/03/2024 08:51	04/03/2024 13:10	SERRA TALHADA	INTERNO - NAO PROGRAMADA - MEIO AMBIENTE - VENTO
18728255_17607111	CASINHAS	02/03/2024 08:51	02/03/2024 08:56	SURUBIM	INTERNO - NAO PROGRAMADA - MEIO AMBIENTE - VENTO
18728255_17607111	CASINHAS	02/03/2024 08:51	02/03/2024 08:56	SURUBIM	INTERNO - NAO PROGRAMADA - MEIO AMBIENTE - VENTO
18728255_17607111	CASINHAS	02/03/2024 08:51	02/03/2024 08:56	BOM JARDIM	INTERNO - NAO PROGRAMADA - MEIO AMBIENTE - VENTO
18728245_17618578	SERTANIA	02/03/2024 08:52	03/03/2024 10:17	ARCOVERDE	INTERNO - NAO PROGRAMADA - MEIO AMBIENTE - DESCARGA ATMOSFERICA
18728245_17618578	SERTANIA	02/03/2024 08:52	03/03/2024 10:20	ARCOVERDE	INTERNO - NAO PROGRAMADA - MEIO AMBIENTE - DESCARGA ATMOSFERICA
18728256_17663483	IBIMIRIM	02/03/2024 08:55	02/03/2024 20:22	IBIMIRIM	INTERNO - NAO PROGRAMADA - MEIO AMBIENTE - ARVORE OU VEGETACAO
18728281_17608614	CAETES	02/03/2024 08:58	03/03/2024 00:35	CAETES	INTERNO - NAO PROGRAMADA - MEIO AMBIENTE - DESCARGA ATMOSFERICA
18728281_17608614	CAETES	02/03/2024 08:58	03/03/2024 00:35	GARANHUNS	INTERNO - NAO PROGRAMADA - MEIO AMBIENTE - DESCARGA ATMOSFERICA
18728298_17720752	FLORES	02/03/2024 09:02	02/03/2024 11:45	FLORES	INTERNO - NAO PROGRAMADA - MEIO AMBIENTE - DESCARGA ATMOSFERICA
18728298_17720753	FLORES	02/03/2024 09:02	02/03/2024 12:03	FLORES	INTERNO - NAO PROGRAMADA - MEIO AMBIENTE - DESCARGA ATMOSFERICA
18728299_17610495	BOM CONSELHO	02/03/2024 09:02	05/03/2024 12:40	BOM CONSELHO	INTERNO - NAO PROGRAMADA - MEIO AMBIENTE - DESCARGA ATMOSFERICA
18728308_17608634	SAO JOSE DO BELMONTE	02/03/2024 09:06	02/03/2024 19:45	BOM NOME	INTERNO - NAO PROGRAMADA - MEIO AMBIENTE - VENTO
18728315_17610487	EXU	02/03/2024 09:07	03/03/2024 12:30	EXU	INTERNO - NAO PROGRAMADA - MEIO AMBIENTE - VENTO
18728320_17608366	PETROLINA	02/03/2024 09:08	02/03/2024 18:00	MASSANGANO II	INTERNO - NAO PROGRAMADA - MEIO AMBIENTE - VENTO
18728356_17610110	GRANITO	02/03/2024 09:19	03/03/2024 10:10	PARNAMIRIM	INTERNO - NAO PROGRAMADA - MEIO AMBIENTE - VENTO
18725104_17607148	PANELAS	02/03/2024 09:24	02/03/2024 10:44	CUPIRA	INTERNO - NAO PROGRAMADA - MEIO AMBIENTE - DESCARGA ATMOSFERICA
18728424_17607158	BELEM DE SAO FRANCISCO	02/03/2024 09:32	02/03/2024 13:31	CABROBO	INTERNO - NAO PROGRAMADA - MEIO AMBIENTE - ARVORE OU VEGETACAO
18728463_17609210	MIRANDIBA	02/03/2024 09:44	03/03/2024 08:50	SAO JOSE DO BELMONTE	INTERNO - NAO PROGRAMADA - MEIO AMBIENTE - VENTO
18728464_17609129	CARUARU	02/03/2024 09:45	03/03/2024 08:30	TORITAMA	INTERNO - NAO PROGRAMADA - MEIO AMBIENTE - VENTO
18728469_17691724	SERRA TALHADA	02/03/2024 09:47	03/03/2024 14:40	FLORESTA	INTERNO - NAO PROGRAMADA - MEIO AMBIENTE - DESCARGA ATMOSFERICA
18728489_17610615	FLORES	02/03/2024 09:53	03/03/2024 19:15	FLORES	INTERNO - NAO PROGRAMADA - MEIO AMBIENTE - DESCARGA ATMOSFERICA
18728519_17615033	FLORES	02/03/2024 10:03	05/03/2024 15:20	FLORES	INTERNO - NAO PROGRAMADA - MEIO AMBIENTE - VENTO
18728524_17613569	FLORES	02/03/2024 10:04	04/03/2024 19:40	FLORES	INTERNO - NAO PROGRAMADA - MEIO AMBIENTE - DESCARGA ATMOSFERICA
18728534_17655240	TRIUNFO	02/03/2024 10:06	02/03/2024 19:32	FLORES	INTERNO - NAO PROGRAMADA - MEIO AMBIENTE - ARVORE OU VEGETACAO
18728543_17680017	SAO JOSE DO BELMONTE	02/03/2024 10:08	03/03/2024 00:55	SAO JOSE DO BELMONTE	INTERNO - NAO PROGRAMADA - MEIO AMBIENTE - VENTO
18728544_17609880	AFOGADOS DA INGAZEIRA	02/03/2024 10:08	03/03/2024 13:20	AFOGADOS DA INGAZEIRA	INTERNO - NAO PROGRAMADA - MEIO AMBIENTE - VENTO
18728544_17609884	AFOGADOS DA INGAZEIRA	02/03/2024 10:08	03/03/2024 13:40	AFOGADOS DA INGAZEIRA	INTERNO - NAO PROGRAMADA - MEIO AMBIENTE - VENTO
18728549_17610323	DORMENTES	02/03/2024 10:11	03/03/2024 17:48	AFRANIO	INTERNO - NAO PROGRAMADA - MEIO AMBIENTE - DESCARGA ATMOSFERICA
18728549_17610325	DORMENTES	02/03/2024 10:11	03/03/2024 18:25	AFRANIO	INTERNO - NAO PROGRAMADA - MEIO AMBIENTE - DESCARGA ATMOSFERICA
18728549_17610325	DORMENTES	02/03/2024 10:11	03/03/2024 18:37	AFRANIO	INTERNO - NAO PROGRAMADA - MEIO AMBIENTE - DESCARGA ATMOSFERICA
18728549_17610329	DORMENTES	02/03/2024 10:11	03/03/2024 18:58	AFRANIO	INTERNO - NAO PROGRAMADA - MEIO AMBIENTE - DESCARGA ATMOSFERICA
18728549_17610330	DORMENTES	02/03/2024 10:11	03/03/2024 19:15	AFRANIO	INTERNO - NAO PROGRAMADA - MEIO AMBIENTE - DESCARGA ATMOSFERICA
18728549_17610330	DORMENTES	02/03/2024 10:11	03/03/2024 19:25	AFRANIO	INTERNO - NAO PROGRAMADA - MEIO AMBIENTE - DESCARGA ATMOSFERICA
18728554_17609018	SERTANIA	02/03/2024 10:11	02/03/2024 22:00	ARCOVERDE	INTERNO - NAO PROGRAMADA - MEIO AMBIENTE - DESCARGA ATMOSFERICA
18728584_17607980	PARNAMIRIM	02/03/2024 10:20	02/03/2024 14:05	PARNAMIRIM	INTERNO - NAO PROGRAMADA - MEIO AMBIENTE - DESCARGA ATMOSFERICA
18728604_17607791	BOM JARDIM	02/03/2024 10:24	02/03/2024 15:35	BOM JARDIM	INTERNO - NAO PROGRAMADA - MEIO AMBIENTE - ARVORE OU VEGETACAO
18728605_17610185	PARNAMIRIM	02/03/2024 10:24	03/03/2024 10:10	SANTA CRUZ	INTERNO - NAO PROGRAMADA - MEIO AMBIENTE - VENTO
18728621_17610109	SERTANIA	02/03/2024 10:28	03/03/2024 14:52	SERTANIA	INTERNO - NAO PROGRAMADA - MEIO AMBIENTE - DESCARGA ATMOSFERICA
18728640_17615199	SERRA TALHADA	02/03/2024 10:32	05/03/2024 16:15	SERRA TALHADA	INTERNO - NAO PROGRAMADA - MEIO AMBIENTE - DESCARGA ATMOSFERICA
18728645_17607238	SANTA CRUZ DO CAPIBARANA	02/03/2024 10:33	02/03/2024 14:24	SANTA CRUZ DO CAPIBARANA	INTERNO - NAO PROGRAMADA - MEIO AMBIENTE - DESCARGA ATMOSFERICA
18728645_17607238	SANTA CRUZ DO CAPIBARANA	02/03/2024 10:33	02/03/2024 20:24	SANTA CRUZ DO CAPIBARANA	INTERNO - NAO PROGRAMADA - MEIO AMBIENTE - DESCARGA ATMOSFERICA
18728643_17612099	QUIXABA	02/03/2024 10:33	04/03/2024 14:11	CARNAIBA	INTERNO - NAO PROGRAMADA - MEIO AMBIENTE - DESCARGA ATMOSFERICA
18728644_17609070	CUSTODIA	02/03/2024 10:33	03/03/2024 07:09	CUSTODIA	INTERNO - NAO PROGRAMADA - MEIO AMBIENTE - DESCARGA ATMOSFERICA
18728656_17613502	IBIMIRIM	02/03/2024 10:37	04/03/2024 16:50	IBIMIRIM	INTERNO - NAO PROGRAMADA - MEIO AMBIENTE - DESCARGA ATMOSFERICA
18728663_17608102	SAO BENTO DO UNA	02/03/2024 10:38	02/03/2024 19:26	SAO BENTO DO UNA	INTERNO - NAO PROGRAMADA - MEIO AMBIENTE - VENTO
18728682_17609096	CAPEIRAS	02/03/2024 10:41	02/03/2024 13:20	CAETES	INTERNO - NAO PROGRAMADA - MEIO AMBIENTE - ARVORE OU VEGETACAO
18728684_17607247	SAO CAETANO	02/03/2024 10:42	02/03/2024 11:25	SAO CAETANO	INTERNO - NAO PROGRAMADA - MEIO AMBIENTE - DESCARGA ATMOSFERICA
18728705_17612547	CARNAIBA	02/03/2024 10:47	04/03/2024 13:00	CARNAIBA	INTERNO - NAO PROGRAMADA - MEIO AMBIENTE - VENTO
18728717_17695188	TRINDADE	02/03/2024 10:49	03/03/2024 13:20	TRINDADE	INTERNO - NAO PROGRAMADA - MEIO AMBIENTE - DESCARGA ATMOSFERICA
18728730_17612964	TAQUARITINGA DO NORTE	02/03/2024 10:55	04/03/2024 16:58	SANTA CRUZ DO CAPIBARANA	INTERNO - NAO PROGRAMADA - MEIO AMBIENTE - DESCARGA ATMOSFERICA
18728731_17633178	SAO BENTO DO UNA	02/03/2024 10:55	02/03/2024 16:00	BELO JARDIM	INTERNO - NAO PROGRAMADA - MEIO AMBIENTE - ARVORE OU VEGETACAO
18728766_17610977	CARNAUBEIRA DA PENHA	02/03/2024 11:08	04/03/2024 04:59	BOM NOME	INTERNO - NAO PROGRAMADA - MEIO AMBIENTE - VENTO
18728807_17635804	SANHARO	02/03/2024 11:23	02/03/2024 13:42	PEQUEIRA	INTERNO - NAO PROGRAMADA - MEIO AMBIENTE - DESCARGA ATMOSFERICA
18728837_17662386	ITAPETIM	02/03/2024 11:29	02/03/2024 15:40	SAO JOSE DO EGITO	INTERNO - NAO PROGRAMADA - MEIO AMBIENTE - ARVORE OU VEGETACAO
18728847_17694898	SERRA TALHADA	02/03/2024 11:37	05/03/2024 11:36	SERRA TALHADA	INTERNO - NAO PROGRAMADA - MEIO AMBIENTE - VENTO
18728937_17607978	BODOCO	02/03/2024 11:41	02/03/2024 15:40	EXU	INTERNO - NAO PROGRAMADA - MEIO AMBIENTE - DESCARGA ATMOSFERICA
18728937_17607978	BODOCO	02/03/2024 11:41	02/03/2024 15:40	EXU	INTERNO - NAO PROGRAMADA - MEIO AMBIENTE - DESCARGA ATMOSFERICA
18728875_17616415	TABIRA	02/03/2024 11:43	06/03/2024 12:55	TABIRA	INTERNO - NAO PROGRAMADA - MEIO AMBIENTE - DESCARGA ATMOSFERICA
18728892_17609907	AFOGADOS DA INGAZEIRA	02/03/2024 11:46	03/03/2024 15:07	AFOGADOS DA INGAZEIRA	INTERNO - NAO PROGRAMADA - MEIO AMBIENTE - VENTO
18728921_17616204	BUIQUE	02/03/2024 11:56	05/03/2024 15:45	BUIQUE	INTERNO - NAO PROGRAMADA - MEIO AMBIENTE - DESCARGA ATMOSFERICA
18728922_17610125	SALGUEIRO	02/03/2024 11:56	03/03/2024 02:40	BOM NOME	INTERNO - NAO PROGRAMADA - MEIO AMBIENTE - DESCARGA ATMOSFERICA
18728923_17609072	IGUARAI	02/03/2024 11:57	02/03/2024 23:30	AFOGADOS DA INGAZEIRA	INTERNO - NAO PROGRAMADA - MEIO AMBIENTE - DESCARGA ATMOSFERICA
18728938_17607404	TEREZINHA	02/03/2024 12:01	02/03/2024 12:13	BREJAO	INTERNO - NAO PROGRAMADA - MEIO AMBIENTE - DESCARGA ATMOSFERICA
18728938_17607404	TEREZINHA	02/03/2024 12:01	02/03/2024 12:47	BREJAO	INTERNO - NAO PROGRAMADA - MEIO AMBIENTE - DESCARGA ATMOSFERICA
18728939_17610836	SAO BENTO DO UNA	02/03/2024 12:02	03/03/2024 05:05	SAO BENTO DO UNA	INTERNO - NAO PROGRAMADA - MEIO AMBIENTE - DESCARGA ATMOSFERICA
18728949_17608361	CATENDE	02/03/2024 12:05	02/03/2024 20:11	CATENDE	INTERNO - NAO PROGRAMADA - MEIO AMBIENTE - ARVORE OU VEGETACAO
18728949_17608361	CATENDE	02/03/2024 12:05	02/03/2024 20:11	PALMARES	INTERNO - NAO PROGRAMADA - MEIO AMBIENTE - ARVORE OU VEGETACAO
18728219_17608448	CAETES	02/03/2024 12:10	06/03/2024 14:40	CAETES	INTERNO - NAO PROGRAMADA - MEIO AMBIENTE - ARVORE OU VEGETACAO
18728969_17608666	TRIUNFO	02/03/2024 12:10	02/03/2024 20:17	FLORES	INTERNO - NAO PROGRAMADA - MEIO AMBIENTE - DESCARGA ATMOSFERICA
18728968_17716403	SURUBIM	02/03/2024 12:11	03/03/2024 08:54	SURUBIM	INTERNO - NAO PROGRAMADA - MEIO AMBIENTE - DESCARGA ATMOSFERICA
18729011_17608501	BELO JARDIM	02/03/2024 12:28	02/03/2024 17:30	BELO JARDIM	INTERNO - NAO PROGRAMADA - MEIO AMBIENTE - ARVORE OU VEGETACAO
18727402_17608044	IBIMIRIM	02/03/2024 12:30	02/03/2024 12:50	IBIMIRIM	INTERNO - NAO PROGRAMADA - MEIO AMBIENTE - DESCARGA ATMOSFERICA
18729020_17608880	PETROLINA	02/03/2024 12:30	02/03/2024 23:00	MASSANGANO I	INTERNO - NAO PROGRAMADA - MEIO AMBIENTE - ARVORE OU VEGETACAO
18729020_17608880	PETROLINA	02/03/2024 12:30	02/03/2024 23:00	MASSANGANO II	INTERNO - NAO PROGRAMADA - MEIO AMBIENTE - ARVORE OU VEGETACAO
18729020_17608880	PETROLINA	02/03/2024 12:30	02/03/2024 23:00	MASSANGANO II	INTERNO - NAO PROGRAMADA - MEIO AMBIENTE - ARVORE OU VEGETACAO
18729022_17614168	CUSTODIA	02/03/2024 12:30	05/03/2024 09:10	CUSTODIA	INTERNO - NAO PROGRAMADA - MEIO AMBIENTE - DESCARGA ATMOSFERICA
18725371_17608306	BREJO DA MADRE DE DEUS	02/03/2024 12:34	07/03/2024 19:40	TORITAMA	INTERNO - NAO PROGRAMADA - MEIO AMBIENTE - ARVORE OU VEGETACAO
18729036_17608390	VERDEJANTE	02/03/2024 12:34	02/03/2024 20:20	SAO JOSE DO BELMONTE	INTERNO - NAO PROGRAMADA - MEIO AMBIENTE - VENTO
18729052_17607778	SANTA MARIA DO CAMBU	02/03/2024 12:35	02/03/2024 13:01	SURUBIM	INTERNO - NAO PROGRAMADA - MEIO AMBIENTE - VENTO
18729084_17607458	AGUAS BELAS	02/03/2024 12:46	02/03/2024 14:40	AGUAS BELAS	INTERNO - NAO PROGRAMADA - MEIO AMBIENTE - DESCARGA ATMOSFERICA
18729084_17607458	AGUAS BELAS	02/03/2024 12:46	02/03/2024 14:58	AGUAS BELAS	INTERNO - NAO PROGRAMADA -



18729084_17607458	AGUAS BELAS		02/03/2024 12:46	02/03/2024 15:53	AGUAS BELAS	INTERNO - NAO PROGRAMADA - MEIO AMBIENTE - DESCARGA ATMOSFERICA
18722910_17607473	SANTA CRUZ DO CAPIBARA		02/03/2024 12:49	02/03/2024 12:52	SANTA CRUZ DO CAPIBARA	INTERNO - NAO PROGRAMADA - MEIO AMBIENTE - DESCARGA ATMOSFERICA
18722910_17607473	SANTA CRUZ DO CAPIBARA		02/03/2024 12:49	02/03/2024 12:52	SANTA CRUZ DO CAPIBARA	INTERNO - NAO PROGRAMADA - MEIO AMBIENTE - DESCARGA ATMOSFERICA
18729086_17608355	AFOGADOS DA INGAZEIRA		02/03/2024 12:50	02/03/2024 17:30	TABIRA	INTERNO - NAO PROGRAMADA - MEIO AMBIENTE - DESCARGA ATMOSFERICA
18729278_17607539	CAPOEIRAS		02/03/2024 12:51	02/03/2024 16:08	CAETES	INTERNO - NAO PROGRAMADA - MEIO AMBIENTE - DESCARGA ATMOSFERICA
18729278_17607539	CAPOEIRAS		02/03/2024 12:51	02/03/2024 16:30	CAETES	INTERNO - NAO PROGRAMADA - MEIO AMBIENTE - DESCARGA ATMOSFERICA
18729278_17607539	CAPOEIRAS		02/03/2024 12:51	02/03/2024 21:00	CAETES	INTERNO - NAO PROGRAMADA - MEIO AMBIENTE - DESCARGA ATMOSFERICA
18729101_17647012	AFOGADOS DA INGAZEIRA		02/03/2024 12:55	04/03/2024 16:25	AFOGADOS DA INGAZEIRA	INTERNO - NAO PROGRAMADA - MEIO AMBIENTE - VENTO
18729113_17695206	AFOGADOS DA INGAZEIRA		02/03/2024 12:58	03/03/2024 09:03	AFOGADOS DA INGAZEIRA	INTERNO - NAO PROGRAMADA - MEIO AMBIENTE - VENTO
18729151_17608419	JOAO ALFREDO		02/03/2024 13:08	02/03/2024 17:56	SURUBIM	INTERNO - NAO PROGRAMADA - MEIO AMBIENTE - DESCARGA ATMOSFERICA
18729182_17611804	AFOGADOS DA INGAZEIRA		02/03/2024 13:14	04/03/2024 10:05	AFOGADOS DA INGAZEIRA	INTERNO - NAO PROGRAMADA - MEIO AMBIENTE - VENTO
18729219_17607494	TAQUARITINGA DO NORTE		02/03/2024 13:14	02/03/2024 17:11	TORITAMA	INTERNO - NAO PROGRAMADA - MEIO AMBIENTE - ARVORE OU VEGETACAO
18729219_17607494	TAQUARITINGA DO NORTE		02/03/2024 13:14	02/03/2024 17:39	TORITAMA	INTERNO - NAO PROGRAMADA - MEIO AMBIENTE - ARVORE OU VEGETACAO
18729188_17608683	OURICURI		02/03/2024 13:16	02/03/2024 23:20	OURICURI	INTERNO - NAO PROGRAMADA - MEIO AMBIENTE - VENTO
18729195_17609640	SERRITA		02/03/2024 13:19	03/03/2024 12:00	SERRITA	INTERNO - NAO PROGRAMADA - MEIO AMBIENTE - VENTO
18729221_17610494	ARARIPINA		02/03/2024 13:21	03/03/2024 09:40	TRINDADE	INTERNO - NAO PROGRAMADA - MEIO AMBIENTE - DESCARGA ATMOSFERICA
18729221_17610501	ARARIPINA		02/03/2024 13:21	03/03/2024 10:00	TRINDADE	INTERNO - NAO PROGRAMADA - MEIO AMBIENTE - DESCARGA ATMOSFERICA
18729228_17692384	ITAPETIM		02/03/2024 13:22	04/03/2024 11:33	SAO JOSE DO EGITO	INTERNO - NAO PROGRAMADA - MEIO AMBIENTE - VENTO
18729269_17607526	ALAGOINHA		02/03/2024 13:30	02/03/2024 15:29	PESQUEIRA	INTERNO - NAO PROGRAMADA - MEIO AMBIENTE - ARVORE OU VEGETACAO
18729269_17607526	ALAGOINHA		02/03/2024 13:30	02/03/2024 17:09	PESQUEIRA	INTERNO - NAO PROGRAMADA - MEIO AMBIENTE - ARVORE OU VEGETACAO
18729269_17607526	ALAGOINHA		02/03/2024 13:30	02/03/2024 18:34	PESQUEIRA	INTERNO - NAO PROGRAMADA - MEIO AMBIENTE - ARVORE OU VEGETACAO
18729263_17662390	ITAPETIM		02/03/2024 13:32	02/03/2024 16:55	SAO JOSE DO EGITO	INTERNO - NAO PROGRAMADA - MEIO AMBIENTE - DESCARGA ATMOSFERICA
18729263_17662390	ITAPETIM		02/03/2024 13:32	02/03/2024 17:15	SAO JOSE DO EGITO	INTERNO - NAO PROGRAMADA - MEIO AMBIENTE - DESCARGA ATMOSFERICA
18729780_17611761	BREJAO		02/03/2024 13:37	04/03/2024 18:25	BREJAO	INTERNO - NAO PROGRAMADA - MEIO AMBIENTE - VENTO
18729283_17608742	AGUA PRETA		02/03/2024 13:37	03/03/2024 00:30	PALMARES	INTERNO - NAO PROGRAMADA - MEIO AMBIENTE - VENTO
18729321_17607566	ARARIPINA		02/03/2024 13:41	02/03/2024 13:50	ARARIPINA	INTERNO - NAO PROGRAMADA - MEIO AMBIENTE - VENTO
18729321_17607566	ARARIPINA		02/03/2024 13:41	02/03/2024 15:35	ARARIPINA	INTERNO - NAO PROGRAMADA - MEIO AMBIENTE - VENTO
18729321_17607566	ARARIPINA		02/03/2024 13:41	02/03/2024 15:51	ARARIPINA	INTERNO - NAO PROGRAMADA - MEIO AMBIENTE - VENTO
18729321_17607566	ARARIPINA		02/03/2024 13:41	02/03/2024 16:10	ARARIPINA	INTERNO - NAO PROGRAMADA - MEIO AMBIENTE - VENTO
18729325_17610220	TORITAMA		02/03/2024 13:54	04/03/2024 16:10	TORITAMA	INTERNO - NAO PROGRAMADA - MEIO AMBIENTE - VENTO
18724645_17607766	PETROLINA		02/03/2024 14:00	02/03/2024 14:25	MASSANGANO I	INTERNO - NAO PROGRAMADA - MEIO AMBIENTE - ARVORE OU VEGETACAO
18722910_17607622	SANTA CRUZ DO CAPIBARA		02/03/2024 14:00	02/03/2024 14:34	SANTA CRUZ DO CAPIBARA	INTERNO - NAO PROGRAMADA - MEIO AMBIENTE - DESCARGA ATMOSFERICA
18722910_17607622	SANTA CRUZ DO CAPIBARA		02/03/2024 14:00	02/03/2024 17:18	SANTA CRUZ DO CAPIBARA	INTERNO - NAO PROGRAMADA - MEIO AMBIENTE - DESCARGA ATMOSFERICA
18722910_17607622	SANTA CRUZ DO CAPIBARA		02/03/2024 14:00	02/03/2024 20:10	SANTA CRUZ DO CAPIBARA	INTERNO - NAO PROGRAMADA - MEIO AMBIENTE - DESCARGA ATMOSFERICA
18722910_17607622	SANTA CRUZ DO CAPIBARA		02/03/2024 14:00	02/03/2024 22:37	SANTA CRUZ DO CAPIBARA	INTERNO - NAO PROGRAMADA - MEIO AMBIENTE - DESCARGA ATMOSFERICA
18729345_17608120	BUIQUE		02/03/2024 14:01	02/03/2024 18:05	BUIQUE	INTERNO - NAO PROGRAMADA - MEIO AMBIENTE - VENTO
18729355_17612901	PARANATAMA		02/03/2024 14:02	06/03/2024 12:00	BREJAO	INTERNO - NAO PROGRAMADA - MEIO AMBIENTE - ARVORE OU VEGETACAO
18729356_17695211	SERRA TALHADA		02/03/2024 14:02	03/03/2024 08:28	BOM NOME	INTERNO - NAO PROGRAMADA - MEIO AMBIENTE - DESCARGA ATMOSFERICA
18729380_17616430	FLORES		02/03/2024 14:11	05/03/2024 18:20	FLORES	INTERNO - NAO PROGRAMADA - MEIO AMBIENTE - DESCARGA ATMOSFERICA
18729386_17607969	FLORES		02/03/2024 14:12	02/03/2024 16:20	FLORES	INTERNO - NAO PROGRAMADA - MEIO AMBIENTE - DESCARGA ATMOSFERICA
18729386_17607970	FLORES		02/03/2024 14:12	02/03/2024 16:44	FLORES	INTERNO - NAO PROGRAMADA - MEIO AMBIENTE - DESCARGA ATMOSFERICA
18729391_17608188	EXU		02/03/2024 14:14	02/03/2024 18:14	EXU	INTERNO - NAO PROGRAMADA - MEIO AMBIENTE - ARVORE OU VEGETACAO
18729418_17612040	SANTA FILOMENA		02/03/2024 14:21	04/03/2024 13:15	SANTA CRUZ	INTERNO - NAO PROGRAMADA - MEIO AMBIENTE - VENTO
18729430_17608510	JOAO ALFREDO		02/03/2024 14:25	02/03/2024 21:15	LIMOIEIRO	INTERNO - NAO PROGRAMADA - MEIO AMBIENTE - VENTO
18729440_17610918	RIACHO DAS ALMAS		02/03/2024 14:29	02/03/2024 22:23	RIACHO DAS ALMAS	INTERNO - NAO PROGRAMADA - MEIO AMBIENTE - VENTO
18729471_17609420	CARNAUBEIRA DA PENHA		02/03/2024 14:37	03/03/2024 09:30	FLORESTA	INTERNO - NAO PROGRAMADA - MEIO AMBIENTE - ARVORE OU VEGETACAO
18729484_17614912	TAQUARITINGA DO NORTE		02/03/2024 14:42	05/03/2024 12:50	SANTA CRUZ DO CAPIBARA	INTERNO - NAO PROGRAMADA - MEIO AMBIENTE - DESCARGA ATMOSFERICA
18729524_17610059	OURICURI		02/03/2024 14:58	03/03/2024 11:32	TRINDADE	INTERNO - NAO PROGRAMADA - MEIO AMBIENTE - DESCARGA ATMOSFERICA
18722910_17607823	SANTA CRUZ DO CAPIBARA		02/03/2024 15:00	02/03/2024 15:52	SANTA CRUZ DO CAPIBARA	INTERNO - NAO PROGRAMADA - MEIO AMBIENTE - DESCARGA ATMOSFERICA
18722910_17607823	SANTA CRUZ DO CAPIBARA		02/03/2024 15:00	02/03/2024 15:52	SANTA CRUZ DO CAPIBARA	INTERNO - NAO PROGRAMADA - MEIO AMBIENTE - DESCARGA ATMOSFERICA
18729534_17610075	PEDRA		02/03/2024 15:00	03/03/2024 17:10	VENTUROSA	INTERNO - NAO PROGRAMADA - MEIO AMBIENTE - DESCARGA ATMOSFERICA
18729541_17613390	VENTUROSA		02/03/2024 15:03	04/03/2024 21:59	VENTUROSA	INTERNO - NAO PROGRAMADA - MEIO AMBIENTE - DESCARGA ATMOSFERICA
18729557_17614948	BODOCO		02/03/2024 15:08	05/03/2024 14:28	OURICURI	INTERNO - NAO PROGRAMADA - MEIO AMBIENTE - DESCARGA ATMOSFERICA
18729557_17614948	BODOCO		02/03/2024 15:08	05/03/2024 14:59	OURICURI	INTERNO - NAO PROGRAMADA - MEIO AMBIENTE - DESCARGA ATMOSFERICA
18729570_17610873	BOM CONSELHO		02/03/2024 15:11	03/03/2024 17:40	BREJAO	INTERNO - NAO PROGRAMADA - MEIO AMBIENTE - DESCARGA ATMOSFERICA
18729573_17609184	SAO CAETANO		02/03/2024 15:11	03/03/2024 08:35	SAO CAETANO	INTERNO - NAO PROGRAMADA - MEIO AMBIENTE - DESCARGA ATMOSFERICA
18729578_17609074	AFOGADOS DA INGAZEIRA		02/03/2024 15:12	03/03/2024 06:15	AFOGADOS DA INGAZEIRA	INTERNO - NAO PROGRAMADA - MEIO AMBIENTE - DESCARGA ATMOSFERICA
18729607_17608764	BREJAO		02/03/2024 15:19	03/03/2024 02:40	CORRENTES	INTERNO - NAO PROGRAMADA - MEIO AMBIENTE - VENTO
18729612_17622920	CARUARU		02/03/2024 15:21	03/03/2024 14:15	CAMPUS	INTERNO - NAO PROGRAMADA - MEIO AMBIENTE - VENTO
18729615_17610629	BODOCO		02/03/2024 15:22	03/03/2024 20:40	TRINDADE	INTERNO - NAO PROGRAMADA - MEIO AMBIENTE - DESCARGA ATMOSFERICA
18729615_17610629	BODOCO		02/03/2024 15:22	03/03/2024 20:40	EXU	INTERNO - NAO PROGRAMADA - MEIO AMBIENTE - DESCARGA ATMOSFERICA
18729615_17610628	BODOCO		02/03/2024 15:22	12/03/2024 12:50	TRINDADE	INTERNO - NAO PROGRAMADA - MEIO AMBIENTE - DESCARGA ATMOSFERICA
18729667_17609161	JUCATI		02/03/2024 15:33	03/03/2024 09:00	GARANHUNS	INTERNO - NAO PROGRAMADA - MEIO AMBIENTE - ARVORE OU VEGETACAO
18729675_17613494	BREJAO		02/03/2024 15:34	04/03/2024 10:18	BREJAO	INTERNO - NAO PROGRAMADA - MEIO AMBIENTE - DESCARGA ATMOSFERICA
18729677_17609300	CEDRO		02/03/2024 15:34	03/03/2024 00:00	SERRITA	INTERNO - NAO PROGRAMADA - MEIO AMBIENTE - DESCARGA ATMOSFERICA
18731025_17609220	BOM CONSELHO		02/03/2024 15:37	03/03/2024 09:25	GARANHUNS	INTERNO - NAO PROGRAMADA - MEIO AMBIENTE - DESCARGA ATMOSFERICA
18731025_17609220	BOM CONSELHO		02/03/2024 15:37	03/03/2024 09:25	BREJAO	INTERNO - NAO PROGRAMADA - MEIO AMBIENTE - DESCARGA ATMOSFERICA
18731025_17609220	BOM CONSELHO		02/03/2024 15:37	03/03/2024 11:00	BREJAO	INTERNO - NAO PROGRAMADA - MEIO AMBIENTE - DESCARGA ATMOSFERICA
18731025_17609220	BOM CONSELHO		02/03/2024 15:37	03/03/2024 11:00	GARANHUNS	INTERNO - NAO PROGRAMADA - MEIO AMBIENTE - DESCARGA ATMOSFERICA
18731025_17609220	BOM CONSELHO		02/03/2024 15:37	03/03/2024 13:55	HELIOPOLIS	INTERNO - NAO PROGRAMADA - MEIO AMBIENTE - DESCARGA ATMOSFERICA
18731025_17609220	BOM CONSELHO		02/03/2024 15:37	03/03/2024 13:55	BREJAO	INTERNO - NAO PROGRAMADA - MEIO AMBIENTE - DESCARGA ATMOSFERICA
18729708_17622751	SANTA CRUZ DA BAIXA VERDE		02/03/2024 15:42	02/03/2024 16:00	SERRA TALHADA	INTERNO - NAO PROGRAMADA - MEIO AMBIENTE - DESCARGA ATMOSFERICA
18729714_17609006	SERTANIA		02/03/2024 15:43	02/03/2024 18:28	SERTANIA	INTERNO - NAO PROGRAMADA - MEIO AMBIENTE - DESCARGA ATMOSFERICA
18729731_17609064	CUMARU		02/03/2024 15:46	03/03/2024 07:00	PASSIRA	INTERNO - NAO PROGRAMADA - MEIO AMBIENTE - VENTO
18729781_17613513	GARANHUNS		02/03/2024 15:58	04/03/2024 13:50	BREJAO	INTERNO - NAO PROGRAMADA - MEIO AMBIENTE - ARVORE OU VEGETACAO
18729781_17613512	GARANHUNS		02/03/2024 15:58	04/03/2024 13:50	BREJAO	INTERNO - NAO PROGRAMADA - MEIO AMBIENTE - ARVORE OU VEGETACAO
18729781_17613510	GARANHUNS		02/03/2024 15:58	04/03/2024 13:50	BREJAO	INTERNO - NAO PROGRAMADA - MEIO AMBIENTE - ARVORE OU VEGETACAO
18729781_17613511	GARANHUNS		02/03/2024 15:58	04/03/2024 13:50	BREJAO	INTERNO - NAO PROGRAMADA - MEIO AMBIENTE - ARVORE OU VEGETACAO
18729789_17610513	DORMENTES		02/03/2024 16:00	03/03/2024 21:36	SANTA CRUZ	INTERNO - NAO PROGRAMADA - MEIO AMBIENTE - DESCARGA ATMOSFERICA
18729789_17610513	DORMENTES		02/03/2024 16:00	03/03/2024 21:43	SANTA CRUZ	INTERNO - NAO PROGRAMADA - MEIO AMBIENTE - DESCARGA ATMOSFERICA
18729797_17695526	SERRA TALHADA		02/03/2024 16:03	03/03/2024 10:05	SERRA TALHADA	INTERNO - NAO PROGRAMADA - MEIO AMBIENTE - DESCARGA ATMOSFERICA
18729806_17695531	QUIXABA		02/03/2024 16:05	05/03/2024 17:58	CARNAIBA	INTERNO - NAO PROGRAMADA - MEIO AMBIENTE - DESCARGA ATMOSFERICA
18729828_17639206	IBIMIRIM		02/03/2024 16:12	02/03/2024 16:35	IBIMIRIM	INTERNO - NAO PROGRAMADA - MEIO AMBIENTE - DESCARGA ATMOSFERICA
18729852_17614994	CUSTODIA		02/03/2024 16:18	05/03/2024 15:35	CUSTODIA	INTERNO - NAO PROGRAMADA - MEIO AMBIENTE - DESCARGA ATMOSFERICA
18729857_17608995	GARANHUNS		02/03/2024 16:20	03/03/2024 11:55	BREJAO	INTERNO - NAO PROGRAMADA - MEIO AMBIENTE - DESCARGA ATMOSFERICA
18729870_17616847	GARANHUNS		02/03/2024 16:23	02/03/2024 21:12	BREJAO	INTERNO - NAO PROGRAMADA - MEIO AMBIENTE - ARVORE OU VEGETACAO
18729870_17616855	GARANHUNS		02/03/2024 16:23	04/03/2024 10:50	BREJAO	INTERNO - NAO PROGRAMADA - MEIO AMBIENTE - ARVORE OU VEGETACAO
18729870_17616847	GARANHUNS		02/03/2024 16:23	04/03/2024 10:50	BREJAO	INTERNO - NAO PROGRAMADA - MEIO AMBIENTE - ARVORE OU VEGETACAO
18729885_17609894	BELO JARDIM		02/03/2024 16:28	03/03/2024 15:50	BELO JARDIM	INTERNO - NAO PROGRAMADA - MEIO AMBIENTE - VENTO
18729885_17609894	BELO JARDIM		02/03/2024 16:28	03/03/2024 16:15	BELO JARDIM	INTERNO - NAO PROGRAMADA - MEIO AMBIENTE - VENTO
18729900_17614228	CARNAUBEIRA DA PENHA		02/03/2024 16:31	05/03/2024 09:30	FLORESTA	INTERNO - NAO PROGRAMADA - MEIO AMBIENTE - DESCARGA ATMOSFERICA
18729901_17608559	BELO JARDIM		02/03/2024 16:32	02/03/2024 21:35	BREJO DA MADRE DE DEUS	INTERNO - NAO PROGRAMADA - MEIO AMBIENTE - DESCARGA ATMOSFERICA
18729911_17608622	BELO JARDIM		02/03/2024 16:35	02/03/2024 21:08	PESQUEIRA	INTERNO - NAO PROGRAMADA - MEIO AMBIENTE - DESCARGA ATMOSFERICA
18729911_17608622	BELO JARDIM		02/03/2024 16:35	02/03/2024 21:57	PESQUEIRA	INTERNO - NAO PROGRAMADA - MEIO AMBIENTE - DESCARGA ATMOSFERICA
18729916_17608716	SANTA TEREZINHA		02/03/2024 16:36	02/03/2024 23:40	TABIRA	INTERNO - NAO PROGRAMADA - MEIO AMBIENTE - VENTO
18729919_17610508	SALOA		02/03/2024 16:36	03/03/2024 22:20	BREJAO	INTERNO - NAO PROGRAMADA - MEIO AMBIENTE - DESCARGA ATMOSFERICA
18729945_17609439	TEREZINHA		02/03/2024 16:41	03/03/2024 00:30	BREJAO	INTERNO - NAO PROGRAMADA - MEIO AMBIENTE - ARVORE OU VEGETACAO
18729960_17613530	ARCOVERDE		02/03/2024 16:45	04/03/2024 09:55	PESQUEIRA	INTERNO - NAO PROGRAMADA - MEIO AMBIENTE - DESCARGA ATMOSFERICA
18729960_17613530	ARCOVERDE		02/03/2024 16:45	04/03/2024 09:55	ARCOVERDE	INTERNO - NAO PROGRAMADA - MEIO AMBIENTE - DESCARGA ATMOSFERICA
18729966_17612302	OURICURI		02/03/2024 16:46	04/03/2024 14:43	OURICURI	INTERNO - NAO PROGRAMADA - MEIO AMBIENTE - DESCARGA ATMOSFERICA
18729973_17609740	CARUARU		02/03/2024 16:47	03/03/2024 13:25	CARUARU	INTERNO - NAO PROGRAMADA - MEIO AMBIENTE - DESCARGA ATMOSFERICA
18729983_17611515	SANTA FILOMENA		02/03/2024 16:50	04/03/2024 11:20	SANTA CRUZ	INTERNO - NAO PROGRAMADA - MEIO AMBIENTE - VENTO
18729992_17611405	BELO JARDIM		02/03/2024 16:53	04/03/2024 10:35	BREJO DA MADRE DE DEUS	INTERNO - NAO PROGRAMADA - MEIO AMBIENTE - DESCARGA ATMOSFERICA
18730029_17622767	TRIUNFO		02/03/2024 17:01	02/03/2024 21:12	FLORES	INTERNO - NAO PROGRAMADA - MEIO AMBIENTE - DESCARGA ATMOSFERICA
18730051_17695757	AFRANIO		02/03/2024 17:09	03/03/2024 13:18	AFRANIO	INTERNO - NAO PROGRAMADA - MEIO AMBIENTE - DESCARGA ATMOSFERICA
18730058_17609136	AGUAS BELAS		02/03/2024 17:10	03/03/2024 08:10	AGUAS BELAS	INTERNO - NAO PROGRAMADA - MEIO AMBIENTE - DESCARGA ATMOSFERICA
18730064_17608552	CACHOEIRINHA		02/03/2024 17:13	02/03/2024 22:40	LAJEDO	INTERNO - NAO PROGRAMADA - MEIO AMBIENTE - DESCARGA ATMOSFERICA
18						



18730135_17691245	IPUBI	02/03/2024 17:29	05/03/2024 17:38	TRINIDADE	INTERNO - NAO PROGRAMADA - MEIO AMBIENTE - DESCARGA ATMOSFERICA
18727953_17609123	IGUARACI	02/03/2024 17:35	02/03/2024 20:20	AFOGADOS DA INGAZEIR	INTERNO - NAO PROGRAMADA - MEIO AMBIENTE - DESCARGA ATMOSFERICA
18730157_17613539	BUIQUE	02/03/2024 17:35	04/03/2024 18:03	BUIQUE	INTERNO - NAO PROGRAMADA - MEIO AMBIENTE - ARVORE OU VEGETACAO
18730183_17610390	QUIPAPA	02/03/2024 17:41	04/03/2024 12:26	QUIPAPA	INTERNO - NAO PROGRAMADA - MEIO AMBIENTE - DESCARGA ATMOSFERICA
18730185_17695789	FLORES	02/03/2024 17:42	03/03/2024 15:17	FLORES	INTERNO - NAO PROGRAMADA - MEIO AMBIENTE - DESCARGA ATMOSFERICA
18730201_17612489	QUIPAPA	02/03/2024 17:46	04/03/2024 10:35	QUIPAPA	INTERNO - NAO PROGRAMADA - MEIO AMBIENTE - VENTO
18730214_17610881	MACHADOS	02/03/2024 17:49	03/03/2024 08:47	BOM JARDIM	INTERNO - NAO PROGRAMADA - MEIO AMBIENTE - DESCARGA ATMOSFERICA
18730230_17613386	ARARIPINA	02/03/2024 17:52	04/03/2024 21:45	ARARIPINA	INTERNO - NAO PROGRAMADA - MEIO AMBIENTE - DESCARGA ATMOSFERICA
18730247_17610043	IBIMIRIM	02/03/2024 17:57	03/03/2024 15:13	IBIMIRIM	INTERNO - NAO PROGRAMADA - MEIO AMBIENTE - DESCARGA ATMOSFERICA
18730260_17610579	AFRANIO	02/03/2024 18:01	08/03/2024 11:40	AFRANIO	INTERNO - NAO PROGRAMADA - MEIO AMBIENTE - DESCARGA ATMOSFERICA
18730278_17611592	SALOA	02/03/2024 18:06	04/03/2024 12:16	BREJAO	INTERNO - NAO PROGRAMADA - MEIO AMBIENTE - DESCARGA ATMOSFERICA
18730345_17608992	SAO JOSE DO EGITO	02/03/2024 18:20	02/03/2024 23:50	SAO JOSE DO EGITO	INTERNO - NAO PROGRAMADA - MEIO AMBIENTE - VENTO
18730373_17614271	SERRA TALHADA	02/03/2024 18:25	05/03/2024 11:22	SERRA TALHADA	INTERNO - NAO PROGRAMADA - MEIO AMBIENTE - DESCARGA ATMOSFERICA
18730387_17695951	TABIRA	02/03/2024 18:28	03/03/2024 09:45	TABIRA	INTERNO - NAO PROGRAMADA - MEIO AMBIENTE - DESCARGA ATMOSFERICA
18730397_17610024	PARANATAMA	02/03/2024 18:30	03/03/2024 07:05	CAETES	INTERNO - NAO PROGRAMADA - MEIO AMBIENTE - VENTO
18730413_17611421	SERTANIA	02/03/2024 18:34	04/03/2024 10:31	SERTANIA	INTERNO - NAO PROGRAMADA - MEIO AMBIENTE - DESCARGA ATMOSFERICA
18730428_17608679	ALTINHO	02/03/2024 18:36	02/03/2024 22:50	AGRESTINA	INTERNO - NAO PROGRAMADA - MEIO AMBIENTE - DESCARGA ATMOSFERICA
18730428_17608679	ALTINHO	02/03/2024 18:36	02/03/2024 23:09	AGRESTINA	INTERNO - NAO PROGRAMADA - MEIO AMBIENTE - DESCARGA ATMOSFERICA
18730437_17610074	BEZERROS	02/03/2024 18:39	03/03/2024 17:15	BEZERROS	INTERNO - NAO PROGRAMADA - MEIO AMBIENTE - VENTO
18730479_17608238	AGRESTINA	02/03/2024 18:49	02/03/2024 18:52	AGRESTINA	INTERNO - NAO PROGRAMADA - MEIO AMBIENTE - VENTO
18730479_17608240	AGRESTINA	02/03/2024 18:49	02/03/2024 20:45	AGRESTINA	INTERNO - NAO PROGRAMADA - MEIO AMBIENTE - VENTO
18730479_17608240	AGRESTINA	02/03/2024 18:49	02/03/2024 21:39	AGRESTINA	INTERNO - NAO PROGRAMADA - MEIO AMBIENTE - VENTO
18730479_17608240	AGRESTINA	02/03/2024 18:49	02/03/2024 22:24	AGRESTINA	INTERNO - NAO PROGRAMADA - MEIO AMBIENTE - VENTO
18730479_17608240	AGRESTINA	02/03/2024 18:49	02/03/2024 23:20	AGRESTINA	INTERNO - NAO PROGRAMADA - MEIO AMBIENTE - VENTO
18730478_17608377	PETROLANDIA	02/03/2024 18:50	02/03/2024 21:58	NOVA PETROLANDIA	INTERNO - NAO PROGRAMADA - MEIO AMBIENTE - DESCARGA ATMOSFERICA
18730471_17609044	ARARIPINA	02/03/2024 18:50	03/03/2024 06:38	ARARIPINA	INTERNO - NAO PROGRAMADA - MEIO AMBIENTE - DESCARGA ATMOSFERICA
18730476_17613761	TUPANATINGA	02/03/2024 18:52	04/03/2024 04:06	BUIQUE	INTERNO - NAO PROGRAMADA - MEIO AMBIENTE - DESCARGA ATMOSFERICA
18730485_17608757	PETROLINA	02/03/2024 18:53	03/03/2024 00:28	MASSANGANO I	INTERNO - NAO PROGRAMADA - MEIO AMBIENTE - VENTO
18730485_17608757	PETROLINA	02/03/2024 18:53	03/03/2024 00:42	MASSANGANO I	INTERNO - NAO PROGRAMADA - MEIO AMBIENTE - VENTO
18730487_17609311	TACARATU	02/03/2024 18:54	03/03/2024 07:56	NOVA PETROLANDIA	INTERNO - NAO PROGRAMADA - MEIO AMBIENTE - ARVORE OU VEGETACAO
18730487_17609317	TACARATU	02/03/2024 18:54	03/03/2024 07:56	NOVA PETROLANDIA	INTERNO - NAO PROGRAMADA - MEIO AMBIENTE - ARVORE OU VEGETACAO
18730493_17614022	SANTA TEREZINHA	02/03/2024 18:55	05/03/2024 09:24	TABIRA	INTERNO - NAO PROGRAMADA - MEIO AMBIENTE - ARVORE OU VEGETACAO
18730499_17610209	ALAGOINHA	02/03/2024 18:58	03/03/2024 18:33	PESQUEIRA	INTERNO - NAO PROGRAMADA - MEIO AMBIENTE - DESCARGA ATMOSFERICA
18730508_17695960	INAJA	02/03/2024 19:02	03/03/2024 10:12	INAJA	INTERNO - NAO PROGRAMADA - MEIO AMBIENTE - VENTO
18730583_17695967	SERRA TALHADA	02/03/2024 19:32	03/03/2024 11:23	SERRA TALHADA	INTERNO - NAO PROGRAMADA - MEIO AMBIENTE - DESCARGA ATMOSFERICA
18730598_17633921	AGUAS BELAS	02/03/2024 19:36	02/03/2024 23:40	AGUAS BELAS	INTERNO - NAO PROGRAMADA - MEIO AMBIENTE - ARVORE OU VEGETACAO
18730602_17610291	DORMENTES	02/03/2024 19:36	03/03/2024 16:35	AFRANIO	INTERNO - NAO PROGRAMADA - MEIO AMBIENTE - DESCARGA ATMOSFERICA
18730602_17610288	DORMENTES	02/03/2024 19:36	03/03/2024 16:35	AFRANIO	INTERNO - NAO PROGRAMADA - MEIO AMBIENTE - DESCARGA ATMOSFERICA
18730631_17610891	BUIQUE	02/03/2024 19:48	03/03/2024 19:50	BUIQUE	INTERNO - NAO PROGRAMADA - MEIO AMBIENTE - DESCARGA ATMOSFERICA
18730632_17608765	PETROLINA	02/03/2024 19:48	02/03/2024 23:30	MASSANGANO I	INTERNO - NAO PROGRAMADA - MEIO AMBIENTE - VENTO
18730675_17611178	PESQUEIRA	02/03/2024 20:06	03/03/2024 15:20	PESQUEIRA	INTERNO - NAO PROGRAMADA - MEIO AMBIENTE - ARVORE OU VEGETACAO
18730676_17608458	PETROLINA	02/03/2024 20:07	02/03/2024 21:40	MASSANGANO II	INTERNO - NAO PROGRAMADA - MEIO AMBIENTE - VENTO
18730540_17609991	TRIUNFO	02/03/2024 20:17	03/03/2024 10:55	FLORES	INTERNO - NAO PROGRAMADA - MEIO AMBIENTE - VENTO
18730702_17608753	PETROLINA	02/03/2024 20:19	03/03/2024 01:35	MASSANGANO I	INTERNO - NAO PROGRAMADA - MEIO AMBIENTE - VENTO
18730702_17608753	PETROLINA	02/03/2024 20:19	03/03/2024 01:43	MASSANGANO I	INTERNO - NAO PROGRAMADA - MEIO AMBIENTE - VENTO
18727833_17721062	GARANHUNS	02/03/2024 20:20	02/03/2024 20:47	HELIOPOLIS	INTERNO - NAO PROGRAMADA - MEIO AMBIENTE - VENTO
18730704_17608719	ALTINHO	02/03/2024 20:20	03/03/2024 01:02	LAJEDO	INTERNO - NAO PROGRAMADA - MEIO AMBIENTE - VENTO
18730755_17695977	SALGUEIRO	02/03/2024 20:44	03/03/2024 09:00	SALGUEIRO	INTERNO - NAO PROGRAMADA - MEIO AMBIENTE - DESCARGA ATMOSFERICA
18730763_17611295	CARNAIBA	02/03/2024 20:49	05/03/2024 12:26	AFOGADOS DA INGAZEIR	INTERNO - NAO PROGRAMADA - MEIO AMBIENTE - DESCARGA ATMOSFERICA
18730788_17610422	PETROLINA	02/03/2024 21:01	03/03/2024 20:05	MASSANGANO I	INTERNO - NAO PROGRAMADA - MEIO AMBIENTE - DESCARGA ATMOSFERICA
18730797_17611658	TAQUARITINGA DO NORTE	02/03/2024 21:08	04/03/2024 12:55	TORITAMA	INTERNO - NAO PROGRAMADA - MEIO AMBIENTE - ARVORE OU VEGETACAO
18730806_17695983	PETROLINA	02/03/2024 21:16	04/03/2024 17:25	PETROLINA II	INTERNO - NAO PROGRAMADA - MEIO AMBIENTE - ARVORE OU VEGETACAO
18730819_17696001	SAO JOSE DO BELMONTE	02/03/2024 21:26	03/03/2024 04:10	SAO JOSE DO BELMONTE	INTERNO - NAO PROGRAMADA - MEIO AMBIENTE - DESCARGA ATMOSFERICA
18730833_17610137	MOREILANDIA	02/03/2024 21:36	03/03/2024 11:00	PARNAMIRIM	INTERNO - NAO PROGRAMADA - MEIO AMBIENTE - VENTO
18730835_17610171	PETROLINA	02/03/2024 21:39	03/03/2024 18:03	AFRANIO	INTERNO - NAO PROGRAMADA - MEIO AMBIENTE - VENTO
18730835_17610168	PETROLINA	02/03/2024 21:39	03/03/2024 20:44	AFRANIO	INTERNO - NAO PROGRAMADA - MEIO AMBIENTE - VENTO
18730835_17610171	PETROLINA	02/03/2024 21:39	03/03/2024 20:44	AFRANIO	INTERNO - NAO PROGRAMADA - MEIO AMBIENTE - VENTO
18730908_17608536	CAPOEIRAS	02/03/2024 21:54	03/03/2024 01:05	CAETES	INTERNO - NAO PROGRAMADA - MEIO AMBIENTE - VENTO
18730908_17608536	CAPOEIRAS	02/03/2024 21:54	03/03/2024 02:50	CAETES	INTERNO - NAO PROGRAMADA - MEIO AMBIENTE - VENTO
18730908_17608536	CAPOEIRAS	02/03/2024 21:54	03/03/2024 03:30	CAETES	INTERNO - NAO PROGRAMADA - MEIO AMBIENTE - VENTO
18730858_17611161	MACHADOS	02/03/2024 21:55	04/03/2024 07:53	LIMOIEIRO	INTERNO - NAO PROGRAMADA - MEIO AMBIENTE - ARVORE OU VEGETACAO
18730858_17611161	MACHADOS	02/03/2024 21:55	04/03/2024 08:03	LIMOIEIRO	INTERNO - NAO PROGRAMADA - MEIO AMBIENTE - ARVORE OU VEGETACAO
18730873_17608497	BUIQUE	02/03/2024 22:02	02/03/2024 22:05	VENTUROSA	INTERNO - NAO PROGRAMADA - MEIO AMBIENTE - DESCARGA ATMOSFERICA
18730873_17608497	BUIQUE	02/03/2024 22:02	02/03/2024 22:05	BUIQUE	INTERNO - NAO PROGRAMADA - MEIO AMBIENTE - DESCARGA ATMOSFERICA
18730873_17608497	BUIQUE	02/03/2024 22:02	02/03/2024 22:30	BUIQUE	INTERNO - NAO PROGRAMADA - MEIO AMBIENTE - DESCARGA ATMOSFERICA
18730880_17696016	SAO JOSE DO BELMONTE	02/03/2024 22:06	03/03/2024 11:00	BOM NOME	INTERNO - NAO PROGRAMADA - MEIO AMBIENTE - DESCARGA ATMOSFERICA
18730921_17696030	ARARIPINA	02/03/2024 22:29	03/03/2024 09:39	ARARIPINA	INTERNO - NAO PROGRAMADA - MEIO AMBIENTE - VENTO
18722910_17608709	SANTA CRUZ DO CAPIBARA	02/03/2024 22:37	03/03/2024 02:34	SANTA CRUZ DO CAPIBARA	INTERNO - NAO PROGRAMADA - MEIO AMBIENTE - DESCARGA ATMOSFERICA
18722910_17608709	SANTA CRUZ DO CAPIBARA	02/03/2024 22:37	03/03/2024 02:41	SANTA CRUZ DO CAPIBARA	INTERNO - NAO PROGRAMADA - MEIO AMBIENTE - DESCARGA ATMOSFERICA
18722910_17608709	SANTA CRUZ DO CAPIBARA	02/03/2024 22:37	03/03/2024 15:08	SANTA CRUZ DO CAPIBARA	INTERNO - NAO PROGRAMADA - MEIO AMBIENTE - DESCARGA ATMOSFERICA
18722910_17608710	SANTA CRUZ DO CAPIBARA	02/03/2024 22:50	03/03/2024 00:15	SANTA CRUZ DO CAPIBARA	INTERNO - NAO PROGRAMADA - MEIO AMBIENTE - DESCARGA ATMOSFERICA
18730960_17613294	AFOGADOS DA INGAZEIRA	02/03/2024 22:55	04/03/2024 20:25	AFOGADOS DA INGAZEIR	INTERNO - NAO PROGRAMADA - MEIO AMBIENTE - DESCARGA ATMOSFERICA
18729020_17609343	PETROLINA	02/03/2024 23:00	03/03/2024 09:45	MASSANGANO II	INTERNO - NAO PROGRAMADA - MEIO AMBIENTE - ARVORE OU VEGETACAO
18729020_17609343	PETROLINA	02/03/2024 23:00	03/03/2024 09:45	MASSANGANO I	INTERNO - NAO PROGRAMADA - MEIO AMBIENTE - ARVORE OU VEGETACAO
18730992_17609254	BODOCO	02/03/2024 23:24	03/03/2024 09:30	OURICURI	INTERNO - NAO PROGRAMADA - MEIO AMBIENTE - DESCARGA ATMOSFERICA
18730997_17613933	CANHOTINHO	02/03/2024 23:27	03/03/2024 16:50	ANGELIM	INTERNO - NAO PROGRAMADA - MEIO AMBIENTE - VENTO
18731012_17614353	SAO JOAO	02/03/2024 23:41	05/03/2024 11:30	HELIOPOLIS	INTERNO - NAO PROGRAMADA - MEIO AMBIENTE - ARVORE OU VEGETACAO
18731030_17608817	IPOJUCA	03/03/2024 00:00	03/03/2024 02:40	IPOJUCA	INTERNO - NAO PROGRAMADA - MEIO AMBIENTE - DESCARGA ATMOSFERICA
18731030_17608817	IPOJUCA	03/03/2024 00:00	03/03/2024 03:00	IPOJUCA	INTERNO - NAO PROGRAMADA - MEIO AMBIENTE - DESCARGA ATMOSFERICA
18731030_17608817	IPOJUCA	03/03/2024 00:00	03/03/2024 11:30	IPOJUCA	INTERNO - NAO PROGRAMADA - MEIO AMBIENTE - DESCARGA ATMOSFERICA
18731037_17608693	BREJINHO	03/03/2024 00:02	03/03/2024 03:55	SAO JOSE DO EGITO	INTERNO - NAO PROGRAMADA - MEIO AMBIENTE - DESCARGA ATMOSFERICA
18731037_17608693	BREJINHO	03/03/2024 00:02	03/03/2024 04:22	SAO JOSE DO EGITO	INTERNO - NAO PROGRAMADA - MEIO AMBIENTE - DESCARGA ATMOSFERICA
18731037_17608693	BREJINHO	03/03/2024 00:02	03/03/2024 05:16	SAO JOSE DO EGITO	INTERNO - NAO PROGRAMADA - MEIO AMBIENTE - DESCARGA ATMOSFERICA
18731037_17608693	BREJINHO	03/03/2024 00:02	03/03/2024 06:28	SAO JOSE DO EGITO	INTERNO - NAO PROGRAMADA - MEIO AMBIENTE - DESCARGA ATMOSFERICA
18727833_17721071	GARANHUNS	03/03/2024 00:03	03/03/2024 05:29	HELIOPOLIS	INTERNO - NAO PROGRAMADA - MEIO AMBIENTE - VENTO
18728281_17609763	CAETES	03/03/2024 00:35	04/03/2024 13:11	CAETES	INTERNO - NAO PROGRAMADA - MEIO AMBIENTE - DESCARGA ATMOSFERICA
18731063_17610605	SAO JOSE DO EGITO	03/03/2024 00:39	03/03/2024 22:35	SAO JOSE DO EGITO	INTERNO - NAO PROGRAMADA - MEIO AMBIENTE - VENTO
18731129_17608873	LIMOIEIRO	03/03/2024 00:42	03/03/2024 04:15	LIMOIEIRO	INTERNO - NAO PROGRAMADA - MEIO AMBIENTE - DESCARGA ATMOSFERICA
18731075_17609146	IPOJUCA	03/03/2024 00:46	03/03/2024 07:48	NOSSA SENHORA DO O	INTERNO - NAO PROGRAMADA - MEIO AMBIENTE - VENTO
18731121_17608959	LIMOIEIRO	03/03/2024 01:20	03/03/2024 05:05	LIMOIEIRO	INTERNO - NAO PROGRAMADA - MEIO AMBIENTE - VENTO
18731139_17727427	AGRESTINA	03/03/2024 01:53	03/03/2024 08:50	AGRESTINA	INTERNO - NAO PROGRAMADA - MEIO AMBIENTE - VENTO
18731160_17695556	TAMANDARE	03/03/2024 02:15	03/03/2024 03:50	TAMANDARE	INTERNO - NAO PROGRAMADA - MEIO AMBIENTE - ARVORE OU VEGETACAO
18731196_17609755	PETROLINA	03/03/2024 03:13	03/03/2024 09:55	BARRA DE BEBEDOURO	INTERNO - NAO PROGRAMADA - MEIO AMBIENTE - VENTO
18731213_17608846	PETROLINA	03/03/2024 04:12	03/03/2024 05:10	PETROLINA II	INTERNO - NAO PROGRAMADA - MEIO AMBIENTE - VENTO
18731213_17608846	PETROLINA	03/03/2024 04:12	03/03/2024 05:46	PETROLINA II	INTERNO - NAO PROGRAMADA - MEIO AMBIENTE - VENTO
18731213_17608846	PETROLINA	03/03/2024 04:12	03/03/2024 06:08	PETROLINA II	INTERNO - NAO PROGRAMADA - MEIO AMBIENTE - VENTO
18731266_17609114	ALIANCA	03/03/2024 05:11	03/03/2024 16:29	VICENCIA	INTERNO - NAO PROGRAMADA - MEIO AMBIENTE - DESCARGA ATMOSFERICA
18731279_17609034	BELO JARDIM	03/03/2024 05:32	03/03/2024 06:54	BELO JARDIM	INTERNO - NAO PROGRAMADA - MEIO AMBIENTE - VENTO
18731285_17610030	IGUARACI	03/03/2024 05:40	03/03/2024 13:35	AFOGADOS DA INGAZEIR	INTERNO - NAO PROGRAMADA - MEIO AMBIENTE - DESCARGA ATMOSFERICA
18731288_17609700	BREJINHO	03/03/2024 05:46	03/03/2024 12:35	SAO JOSE DO EGITO	INTERNO - NAO PROGRAMADA - MEIO AMBIENTE - DESCARGA ATMOSFERICA
18731288_17609702	BREJINHO	03/03/2024 05:46	03/03/2024 12:52	SAO JOSE DO EGITO	INTERNO - NAO PROGRAMADA - MEIO AMBIENTE - DESCARGA ATMOSFERICA
18731288_17609701	BREJINHO	03/03/2024 05:46	03/03/2024 13:08	SAO JOSE DO EGITO	INTERNO - NAO PROGRAMADA - MEIO AMBIENTE - DESCARGA ATMOSFERICA
18731636_17610050	SERRA TALHADA	03/03/2024 05:52	03/03/2024 15:45	BOM NOME	INTERNO - NAO PROGRAMADA - MEIO AMBIENTE - DESCARGA ATMOSFERICA
18731636_17610050	SERRA TALHADA	03/03/2024 05:52	03/03/2024 15:45	SERRA TALHADA	INTERNO - NAO PROGRAMADA - MEIO AMBIENTE - DESCARGA ATMOSFERICA
18731298_17609164	BELO JARDIM	03/03/2024 05:59	03/03/2024 10:15	BELO JARDIM	INTERNO - NAO PROGRAMADA - MEIO AMBIENTE - ARVORE OU VEGETACAO
18731298_17609164	BELO JARDIM	03/03/2024 05:59	03/03/2024 10:30	BELO JARDIM	INTERNO - NAO PROGRAMADA - MEIO AMBIENTE - ARVORE OU VEGETACAO
18731303_17610144	PARNAMIRIM	03/03/2024 06:04	03/03/2024 08:13	PARNAMIRIM	INTERNO - NAO PROGRAMADA - MEIO AMBIENTE - VENTO
18731303_17610144	PARNAMIRIM	03/03/2024 06:04	03/03/2024 09:30	PARNAMIRIM	INTERNO - NAO PROGRAMADA - MEIO AMBIENTE - VENTO
18731303_17610144	PARNAMIRIM	03/03/2024 06:04	03/03/2024 09:45	PARNAMIRIM	INTERNO - NAO PROGRAMADA - MEIO AMBIENTE - VENTO
18731303_17610144	PARNAMIRIM	03/03/2024 06:04	03/03/2024 10:37	PARNAMIRIM	INTERNO - NAO PROGRAMADA - MEIO AMBIENTE - VENTO
18731305_17609645	CABROBO	03/03/2024 06:06	03/03/2024 10:50	SALGUEIRO	INTERNO - NAO PROGRAMADA - MEIO AMBIENTE - VENTO
18731306_17659745	BETANIA	03/03/2024 06:07	07/03/2024 11:49	FLORESTA	INTERNO - NAO PROGRAMADA - MEIO AMBIENTE - DESCARGA ATMOSFERICA</

18731306_17659748	BETANIA	03/03/2024 06:07	07/03/2024 12:30	FLORESTA	INTERNO - NAO PROGRAMADA - MEIO AMBIENTE - DESCARGA ATMOSFERICA
18731318_17609729	LAJEDO	03/03/2024 06:19	03/03/2024 13:22	LAJEDO	INTERNO - NAO PROGRAMADA - MEIO AMBIENTE - VENTO
18731320_17612013	CALUMBI	03/03/2024 06:19	04/03/2024 11:00	SERRA TALHADA	INTERNO - NAO PROGRAMADA - MEIO AMBIENTE - DESCARGA ATMOSFERICA
18731321_17609456	IATI	03/03/2024 06:20	03/03/2024 11:27	BOM CONSELHO	INTERNO - NAO PROGRAMADA - MEIO AMBIENTE - DESCARGA ATMOSFERICA
18731328_17609633	PETROLINA	03/03/2024 06:26	03/03/2024 10:08	DOM AVELAR	INTERNO - NAO PROGRAMADA - MEIO AMBIENTE - ARVORE OU VEGETACAO
18731337_17609535	SÃO BENTO DO UNA	03/03/2024 06:33	03/03/2024 10:40	BELO JARDIM	INTERNO - NAO PROGRAMADA - MEIO AMBIENTE - ARVORE OU VEGETACAO
18731361_17609915	SANTA MARIA DA BOA VIS	03/03/2024 06:47	03/03/2024 12:35	SANTA MARIA DA BOA VIS	INTERNO - NAO PROGRAMADA - MEIO AMBIENTE - VENTO
18731363_17609390	PALMARES	03/03/2024 06:49	03/03/2024 10:40	PALMARES	INTERNO - NAO PROGRAMADA - MEIO AMBIENTE - ARVORE OU VEGETACAO
18731364_17609013	ITAPETIM	03/03/2024 06:50	03/03/2024 07:35	SÃO JOSE DO EGITO	INTERNO - NAO PROGRAMADA - MEIO AMBIENTE - VENTO
18731373_17609479	JOAO ALFREDO	03/03/2024 06:53	03/03/2024 11:51	BOM JARDIM	INTERNO - NAO PROGRAMADA - MEIO AMBIENTE - VENTO
18731388_17612159	MIRANDIBA	03/03/2024 07:01	04/03/2024 08:44	BOM NOME	INTERNO - NAO PROGRAMADA - MEIO AMBIENTE - DESCARGA ATMOSFERICA
18731390_17613562	SÃO BENTO DO UNA	03/03/2024 07:03	04/03/2024 15:45	SÃO BENTO DO UNA	INTERNO - NAO PROGRAMADA - MEIO AMBIENTE - DESCARGA ATMOSFERICA
18731399_17610016	CAETES	03/03/2024 07:09	03/03/2024 19:20	CAETES	INTERNO - NAO PROGRAMADA - MEIO AMBIENTE - DESCARGA ATMOSFERICA
18731399_17610016	CAETES	03/03/2024 07:09	03/03/2024 19:20	GARANHUNS	INTERNO - NAO PROGRAMADA - MEIO AMBIENTE - DESCARGA ATMOSFERICA
18731402_17696089	PETROLINA	03/03/2024 07:09	03/03/2024 14:58	MASSANGANO II	INTERNO - NAO PROGRAMADA - MEIO AMBIENTE - VENTO
18731409_17609290	SÃO CAETANO	03/03/2024 07:14	03/03/2024 09:21	SÃO CAETANO	INTERNO - NAO PROGRAMADA - MEIO AMBIENTE - DESCARGA ATMOSFERICA
18731417_17662402	CANHOTINHO	03/03/2024 07:17	03/03/2024 10:10	ANGELIM	INTERNO - NAO PROGRAMADA - MEIO AMBIENTE - VENTO
18731423_17611361	BODOCO	03/03/2024 07:21	04/03/2024 10:50	TRINDADE	INTERNO - NAO PROGRAMADA - MEIO AMBIENTE - VENTO
18731432_17609060	BREJO DA MADRE DE DEU	03/03/2024 07:27	03/03/2024 07:42	SANTA CRUZ DO CAPIBARA	INTERNO - NAO PROGRAMADA - MEIO AMBIENTE - DESCARGA ATMOSFERICA
18731442_17611532	PEDRA	03/03/2024 07:32	03/03/2024 10:35	ARCOVERDE	INTERNO - NAO PROGRAMADA - MEIO AMBIENTE - VENTO
18731509_17610206	ITAPETIM	03/03/2024 07:34	03/03/2024 17:00	SÃO JOSE DO EGITO	INTERNO - NAO PROGRAMADA - MEIO AMBIENTE - VENTO
18731509_17610210	ITAPETIM	03/03/2024 07:34	03/03/2024 17:45	SÃO JOSE DO EGITO	INTERNO - NAO PROGRAMADA - MEIO AMBIENTE - VENTO
18731454_17609407	CACHOEIRINHA	03/03/2024 07:37	03/03/2024 11:30	LAJEDO	INTERNO - NAO PROGRAMADA - MEIO AMBIENTE - VENTO
18731463_17696096	SÃO JOSE DO BELMONTE	03/03/2024 07:39	03/03/2024 10:58	SÃO JOSE DO BELMONTE	INTERNO - NAO PROGRAMADA - MEIO AMBIENTE - VENTO
18731464_17610818	TABIRA	03/03/2024 07:40	04/03/2024 01:27	TABIRA	INTERNO - NAO PROGRAMADA - MEIO AMBIENTE - ARVORE OU VEGETACAO
18731465_17610096	OURICURI	03/03/2024 07:40	03/03/2024 13:00	OURICURI	INTERNO - NAO PROGRAMADA - MEIO AMBIENTE - DESCARGA ATMOSFERICA
18731465_17610096	OURICURI	03/03/2024 07:40	03/03/2024 13:00	TRINDADE	INTERNO - NAO PROGRAMADA - MEIO AMBIENTE - DESCARGA ATMOSFERICA
18731465_17610084	OURICURI	03/03/2024 07:40	03/03/2024 13:00	OURICURI	INTERNO - NAO PROGRAMADA - MEIO AMBIENTE - DESCARGA ATMOSFERICA
18731465_17610084	OURICURI	03/03/2024 07:40	03/03/2024 13:00	SANTA CRUZ	INTERNO - NAO PROGRAMADA - MEIO AMBIENTE - DESCARGA ATMOSFERICA
18731469_17611088	SANTA CRUZ	03/03/2024 07:42	04/03/2024 19:25	SANTA CRUZ	INTERNO - NAO PROGRAMADA - MEIO AMBIENTE - DESCARGA ATMOSFERICA
18731469_17611088	SANTA CRUZ	03/03/2024 07:42	04/03/2024 22:50	SANTA CRUZ	INTERNO - NAO PROGRAMADA - MEIO AMBIENTE - DESCARGA ATMOSFERICA
18731471_17611920	ITAPETIM	03/03/2024 07:42	04/03/2024 13:08	SÃO JOSE DO EGITO	INTERNO - NAO PROGRAMADA - MEIO AMBIENTE - VENTO
18731483_17612727	SÃO JOSE DO EGITO	03/03/2024 07:46	03/03/2024 14:15	SÃO JOSE DO EGITO	INTERNO - NAO PROGRAMADA - MEIO AMBIENTE - DESCARGA ATMOSFERICA
18731486_17680797	FLORESTA	03/03/2024 07:47	04/03/2024 17:35	FLORESTA	INTERNO - NAO PROGRAMADA - MEIO AMBIENTE - ARVORE OU VEGETACAO
18731490_17611384	GARANHUNS	03/03/2024 07:48	04/03/2024 11:00	BREJAO	INTERNO - NAO PROGRAMADA - MEIO AMBIENTE - ARVORE OU VEGETACAO
18731493_17612697	AFOGADOS DA INGAZEIRA	03/03/2024 07:48	04/03/2024 09:00	TABIRA	INTERNO - NAO PROGRAMADA - MEIO AMBIENTE - DESCARGA ATMOSFERICA
18731493_17612697	AFOGADOS DA INGAZEIRA	03/03/2024 07:48	04/03/2024 09:00	AFOGADOS DA INGAZEIRA	INTERNO - NAO PROGRAMADA - MEIO AMBIENTE - DESCARGA ATMOSFERICA
18731493_17612697	AFOGADOS DA INGAZEIRA	03/03/2024 07:48	04/03/2024 09:40	TABIRA	INTERNO - NAO PROGRAMADA - MEIO AMBIENTE - DESCARGA ATMOSFERICA
18731493_17612697	AFOGADOS DA INGAZEIRA	03/03/2024 07:48	04/03/2024 10:40	TABIRA	INTERNO - NAO PROGRAMADA - MEIO AMBIENTE - DESCARGA ATMOSFERICA
18731493_17612697	AFOGADOS DA INGAZEIRA	03/03/2024 07:48	04/03/2024 11:20	TABIRA	INTERNO - NAO PROGRAMADA - MEIO AMBIENTE - DESCARGA ATMOSFERICA
18731493_17612697	AFOGADOS DA INGAZEIRA	03/03/2024 07:48	04/03/2024 11:50	TABIRA	INTERNO - NAO PROGRAMADA - MEIO AMBIENTE - DESCARGA ATMOSFERICA
18731493_17612697	AFOGADOS DA INGAZEIRA	03/03/2024 07:48	04/03/2024 12:50	TABIRA	INTERNO - NAO PROGRAMADA - MEIO AMBIENTE - DESCARGA ATMOSFERICA
18731493_17612697	AFOGADOS DA INGAZEIRA	03/03/2024 07:48	04/03/2024 14:50	TABIRA	INTERNO - NAO PROGRAMADA - MEIO AMBIENTE - DESCARGA ATMOSFERICA
18731520_17609474	PAULISTA	03/03/2024 07:59	03/03/2024 11:10	PARATIBEI	INTERNO - NAO PROGRAMADA - MEIO AMBIENTE - DESCARGA ATMOSFERICA
18731528_17609862	ITAPETIM	03/03/2024 08:00	03/03/2024 15:12	SÃO JOSE DO EGITO	INTERNO - NAO PROGRAMADA - MEIO AMBIENTE - VENTO
18731534_17696105	SANTA MARIA DA BOA VIS	03/03/2024 08:02	03/03/2024 19:07	SANTA MARIA DA BOA VIS	INTERNO - NAO PROGRAMADA - MEIO AMBIENTE - VENTO
18731542_17613691	JATAUBA	03/03/2024 08:05	04/03/2024 16:30	PESQUEIRA	INTERNO - NAO PROGRAMADA - MEIO AMBIENTE - DESCARGA ATMOSFERICA
18731553_17609758	BELO JARDIM	03/03/2024 08:08	03/03/2024 13:40	BELO JARDIM	INTERNO - NAO PROGRAMADA - MEIO AMBIENTE - DESCARGA ATMOSFERICA
18731554_17610727	BETANIA	03/03/2024 08:08	03/03/2024 22:10	FLORES	INTERNO - NAO PROGRAMADA - MEIO AMBIENTE - DESCARGA ATMOSFERICA
18731557_17609522	SAIRE	03/03/2024 08:09	03/03/2024 11:03	CAMOCIM DE SAO FELIX	INTERNO - NAO PROGRAMADA - MEIO AMBIENTE - DESCARGA ATMOSFERICA
18731569_17609671	GRAVATA	03/03/2024 08:12	03/03/2024 13:15	GRAVATA II	INTERNO - NAO PROGRAMADA - MEIO AMBIENTE - DESCARGA ATMOSFERICA
18731592_17609589	INAJÁ	03/03/2024 08:16	03/03/2024 10:51	INAJÁ	INTERNO - NAO PROGRAMADA - MEIO AMBIENTE - DESCARGA ATMOSFERICA
18731595_17610611	BODOCO	03/03/2024 08:17	03/03/2024 23:43	OURICURI	INTERNO - NAO PROGRAMADA - MEIO AMBIENTE - DESCARGA ATMOSFERICA
18731596_17609746	BELO JARDIM	03/03/2024 08:17	03/03/2024 14:00	PESQUEIRA	INTERNO - NAO PROGRAMADA - MEIO AMBIENTE - ARVORE OU VEGETACAO
18731599_17610181	BUIQUE	03/03/2024 08:17	03/03/2024 17:35	BUIQUE	INTERNO - NAO PROGRAMADA - MEIO AMBIENTE - DESCARGA ATMOSFERICA
18731627_17703700	CAETES	03/03/2024 08:24	04/03/2024 01:14	CAETES	INTERNO - NAO PROGRAMADA - MEIO AMBIENTE - VENTO
18731627_17703700	CAETES	03/03/2024 08:24	04/03/2024 08:27	CAETES	INTERNO - NAO PROGRAMADA - MEIO AMBIENTE - VENTO
18731627_17703700	CAETES	03/03/2024 08:24	04/03/2024 08:51	CAETES	INTERNO - NAO PROGRAMADA - MEIO AMBIENTE - VENTO
18731632_17612300	ARARIPINA	03/03/2024 08:26	04/03/2024 15:15	ARARIPINA	INTERNO - NAO PROGRAMADA - MEIO AMBIENTE - VENTO
18731634_17609458	ANGELIM	03/03/2024 08:26	03/03/2024 11:45	ANGELIM	INTERNO - NAO PROGRAMADA - MEIO AMBIENTE - ARVORE OU VEGETACAO
18731634_17609458	ANGELIM	03/03/2024 08:26	03/03/2024 12:00	ANGELIM	INTERNO - NAO PROGRAMADA - MEIO AMBIENTE - ARVORE OU VEGETACAO
18731637_17609863	CABROBO	03/03/2024 08:28	03/03/2024 13:27	CABROBO	INTERNO - NAO PROGRAMADA - MEIO AMBIENTE - DESCARGA ATMOSFERICA
18731637_17609866	CABROBO	03/03/2024 08:28	03/03/2024 13:27	CABROBO	INTERNO - NAO PROGRAMADA - MEIO AMBIENTE - DESCARGA ATMOSFERICA
18731637_17609867	CABROBO	03/03/2024 08:28	03/03/2024 13:27	CABROBO	INTERNO - NAO PROGRAMADA - MEIO AMBIENTE - DESCARGA ATMOSFERICA
18731644_17610725	SANTA CRUZ DA BAIXA VE	03/03/2024 08:29	03/03/2024 13:08	SERRA TALHADA	INTERNO - NAO PROGRAMADA - MEIO AMBIENTE - ARVORE OU VEGETACAO
18731648_17609628	ALTIHO	03/03/2024 08:29	03/03/2024 11:17	SÃO CAETANO	INTERNO - NAO PROGRAMADA - MEIO AMBIENTE - DESCARGA ATMOSFERICA
18731648_17609495	ALTIHO	03/03/2024 08:29	03/03/2024 11:21	SÃO CAETANO	INTERNO - NAO PROGRAMADA - MEIO AMBIENTE - DESCARGA ATMOSFERICA
18731651_17609467	JOAO ALFREDO	03/03/2024 08:31	03/03/2024 10:35	BOM JARDIM	INTERNO - NAO PROGRAMADA - MEIO AMBIENTE - VENTO
18731653_17609946	SÃO JOAQUIM DO MONTE	03/03/2024 08:31	03/03/2024 10:50	CAMOCIM DE SAO FELIX	INTERNO - NAO PROGRAMADA - MEIO AMBIENTE - ARVORE OU VEGETACAO
18731653_17609946	SÃO JOAQUIM DO MONTE	03/03/2024 08:31	03/03/2024 13:05	CAMOCIM DE SAO FELIX	INTERNO - NAO PROGRAMADA - MEIO AMBIENTE - ARVORE OU VEGETACAO
18731662_17609559	JOAQUIM NABUCO	03/03/2024 08:33	03/03/2024 12:25	JOSE MARIANO	INTERNO - NAO PROGRAMADA - MEIO AMBIENTE - DESCARGA ATMOSFERICA
18731664_17612181	CAPEIRAS	03/03/2024 08:33	04/03/2024 12:55	CAETES	INTERNO - NAO PROGRAMADA - MEIO AMBIENTE - ARVORE OU VEGETACAO
18731675_17611749	SANTA CRUZ	03/03/2024 08:36	04/03/2024 12:31	SANTA CRUZ	INTERNO - NAO PROGRAMADA - MEIO AMBIENTE - VENTO
18724545_17624948	IGUARACI	03/03/2024 08:36	10/03/2024 12:22	AFOGADOS DA INGAZEIRA	INTERNO - NAO PROGRAMADA - MEIO AMBIENTE - ARVORE OU VEGETACAO
18731683_17613029	FLORESTA	03/03/2024 08:39	04/03/2024 11:03	FLORESTA	INTERNO - NAO PROGRAMADA - MEIO AMBIENTE - VENTO
18731683_17613029	FLORESTA	03/03/2024 08:39	04/03/2024 11:03	IBIMIRIM	INTERNO - NAO PROGRAMADA - MEIO AMBIENTE - VENTO
18731688_17615084	BETANIA	03/03/2024 08:39	05/03/2024 12:21	FLORESTA	INTERNO - NAO PROGRAMADA - MEIO AMBIENTE - DESCARGA ATMOSFERICA
18731688_17615084	BETANIA	03/03/2024 08:39	05/03/2024 13:29	FLORESTA	INTERNO - NAO PROGRAMADA - MEIO AMBIENTE - DESCARGA ATMOSFERICA
18731688_17615084	BETANIA	03/03/2024 08:39	05/03/2024 13:53	FLORESTA	INTERNO - NAO PROGRAMADA - MEIO AMBIENTE - DESCARGA ATMOSFERICA
18731690_17696125	TRINDADE	03/03/2024 08:40	03/03/2024 15:28	TRINDADE	INTERNO - NAO PROGRAMADA - MEIO AMBIENTE - ARVORE OU VEGETACAO
18731691_17610027	SANTA MARIA DA BOA VIS	03/03/2024 08:40	03/03/2024 16:28	SANTA MARIA DA BOA VIS	INTERNO - NAO PROGRAMADA - MEIO AMBIENTE - VENTO
18731692_17609469	SANTA MARIA DA BOA VIS	03/03/2024 08:41	03/03/2024 10:35	SANTA MARIA DA BOA VIS	INTERNO - NAO PROGRAMADA - MEIO AMBIENTE - VENTO
18731703_17645360	FLORES	03/03/2024 08:44	04/03/2024 15:18	FLORES	INTERNO - NAO PROGRAMADA - MEIO AMBIENTE - DESCARGA ATMOSFERICA
18731722_17615168	ITAPETIM	03/03/2024 08:48	04/03/2024 11:42	SÃO JOSE DO EGITO	INTERNO - NAO PROGRAMADA - MEIO AMBIENTE - DESCARGA ATMOSFERICA
18731731_17691898	IATI	03/03/2024 08:51	04/03/2024 10:46	AGUAS BELAS	INTERNO - NAO PROGRAMADA - MEIO AMBIENTE - DESCARGA ATMOSFERICA
18731738_17610115	BREJAO	03/03/2024 08:52	03/03/2024 17:41	CORRENTES	INTERNO - NAO PROGRAMADA - MEIO AMBIENTE - VENTO
18731745_17613256	IBIMIRIM	03/03/2024 08:55	04/03/2024 20:11	IBIMIRIM	INTERNO - NAO PROGRAMADA - MEIO AMBIENTE - DESCARGA ATMOSFERICA
18731750_17609958	INGAZEIRA	03/03/2024 08:56	03/03/2024 16:08	AFOGADOS DA INGAZEIRA	INTERNO - NAO PROGRAMADA - MEIO AMBIENTE - DESCARGA ATMOSFERICA
18731751_17613640	BELO JARDIM	03/03/2024 08:57	05/03/2024 00:15	PESQUEIRA	INTERNO - NAO PROGRAMADA - MEIO AMBIENTE - VENTO
18731363_17609392	PALMARES	03/03/2024 09:07	03/03/2024 10:40	PALMARES	INTERNO - NAO PROGRAMADA - MEIO AMBIENTE - ARVORE OU VEGETACAO
18731804_17609913	TRIUNFO	03/03/2024 09:09	03/03/2024 15:54	FLORES	INTERNO - NAO PROGRAMADA - MEIO AMBIENTE - VENTO
18731809_17692412	BELEM DE SAO FRANCISCO	03/03/2024 09:10	05/03/2024 11:45	CABROBO	INTERNO - NAO PROGRAMADA - MEIO AMBIENTE - DESCARGA ATMOSFERICA
18731809_17692412	BELEM DE SAO FRANCISCO	03/03/2024 09:10	05/03/2024 13:18	CABROBO	INTERNO - NAO PROGRAMADA - MEIO AMBIENTE - DESCARGA ATMOSFERICA
18731809_17692412	BELEM DE SAO FRANCISCO	03/03/2024 09:10	05/03/2024 15:13	CABROBO	INTERNO - NAO PROGRAMADA - MEIO AMBIENTE - DESCARGA ATMOSFERICA
18731828_17612822	ITAPETIM	03/03/2024 09:16	04/03/2024 21:18	SÃO JOSE DO EGITO	INTERNO - NAO PROGRAMADA - MEIO AMBIENTE - VENTO
18731835_17613061	JUCATI	03/03/2024 09:17	04/03/2024 16:57	LAJEDO	INTERNO - NAO PROGRAMADA - MEIO AMBIENTE - VENTO
18731840_17609766	SÃO JOSE DO BELMONTE	03/03/2024 09:19	03/03/2024 13:54	SÃO JOSE DO BELMONTE	INTERNO - NAO PROGRAMADA - MEIO AMBIENTE - VENTO
18731841_17696143	SÃO JOSE DO BELMONTE	03/03/2024 09:19	03/03/2024 12:35	BOM NOME	INTERNO - NAO PROGRAMADA - MEIO AMBIENTE - VENTO
18731844_17609566	CUMARU	03/03/2024 09:20	03/03/2024 12:10	PASSIRA	INTERNO - NAO PROGRAMADA - MEIO AMBIENTE - DESCARGA ATMOSFERICA
18731847_17612329	SANTA FILOMENA	03/03/2024 09:21	04/03/2024 10:28	SANTA CRUZ	INTERNO - NAO PROGRAMADA - MEIO AMBIENTE - VENTO
18731858_17639312	SERTANIA	03/03/2024 09:22	05/03/2024 12:52	SERTANIA	INTERNO - NAO PROGRAMADA - MEIO AMBIENTE - DESCARGA ATMOSFERICA
18731870_17610729	AFOGADOS DA INGAZEIRA	03/03/2024 09:25	03/03/2024 21:38	AFOGADOS DA INGAZEIRA	INTERNO - NAO PROGRAMADA - MEIO AMBIENTE - DESCARGA ATMOSFERICA
18731949_17610731	ITAPETIM	03/03/2024 09:29	03/03/2024 14:00	SÃO JOSE DO EGITO	INTERNO - NAO PROGRAMADA - MEIO AMBIENTE - DESCARGA ATMOSFERICA
18731949_17610731	ITAPETIM	03/03/2024 09:29	03/03/2024 14:00	SÃO JOSE DO EGITO	INTERNO - NAO PROGRAMADA - MEIO AMBIENTE - DESCARGA ATMOSFERICA
18731887_17609952	ALTIHO	03/03/2024 09:29	03/03/2024 16:27	LAJEDO	INTERNO - NAO PROGRAMADA - MEIO AMBIENTE - DESCARGA ATMOSFERICA
18731907_17696152	BOM JARDIM	03/03/2024 09:32	03/03/2024 15:35	LIMOEIRO	INTERNO - NAO PROGRAMADA - MEIO AMBIENTE - ARVORE OU VEGETACAO
18731908_17612654	CUSTODIA	03/03/2024 09:32	03/03/2024 16:33	CUSTODIA	INTERNO - NAO PROGRAMADA - MEIO AMBIENTE - DESCARGA ATMOSFERICA
18731909_17696160	PETROLINA	03/03/2024 09:32	04/03/2024 10:18	MASSANGANO I	INTERNO - NAO PROGRAMADA - MEIO AMBIENTE - DESCARGA ATMOSFERICA
18731025_17609236	BOM CONSELHO	03/03/2024 09:33	03/03/2024 09:36	CORRENTES	INTERNO - NAO PROGRAMADA - MEIO AMBIENTE - DESCARGA ATMOSFERICA
18731025_17609236	BOM CONSELHO	03/03/2024 09:33	03/03/2024 09:36	BREJAO	INTERNO - NAO PROGRAMADA - MEIO AMBIENTE - DESCARGA ATMOSFERICA
18731025_17609236	BOM CONSELHO	03/03/2024 09:33	03/03/2024 09:36	BOM CONSELHO	INTERNO - NAO PROGRAMADA - MEIO AMBIENTE - DESCARGA ATMOSFERICA
18731025_17609236	BOM CONSELHO	03/03/2024 09:3			

18731915_17609553	ARARIPINA	03/03/2024 09:34	03/03/2024 13:19	ARARIPINA	INTERNO - NAO PROGRAMADA - MEIO AMBIENTE - ARVORE OU VEGETACAO
18731915_17609553	ARARIPINA	03/03/2024 09:34	03/03/2024 16:35	ARARIPINA	INTERNO - NAO PROGRAMADA - MEIO AMBIENTE - ARVORE OU VEGETACAO
18721360_17609214	CABO DE SANTO AGOSTIN	03/03/2024 09:40	03/03/2024 10:35	SUAPE	INTERNO - NAO PROGRAMADA - MEIO AMBIENTE - ARVORE OU VEGETACAO
18731939_17696178	BONITO	03/03/2024 09:41	03/03/2024 16:20	BONITO	INTERNO - NAO PROGRAMADA - MEIO AMBIENTE - DESCARGA ATMOSFERICA
18731939_17696178	BONITO	03/03/2024 09:41	03/03/2024 16:40	BONITO	INTERNO - NAO PROGRAMADA - MEIO AMBIENTE - DESCARGA ATMOSFERICA
18731951_17612177	PETROLINA	03/03/2024 09:43	03/03/2024 23:16	PETROLINA II	INTERNO - NAO PROGRAMADA - MEIO AMBIENTE - VENTO
18731960_17612765	PEDRA	03/03/2024 09:45	04/03/2024 11:15	VENTUROSA	INTERNO - NAO PROGRAMADA - MEIO AMBIENTE - VENTO
18731961_17696200	SAO JOSE DO BELMONTE	03/03/2024 09:45	03/03/2024 15:00	SAO JOSE DO BELMONTE	INTERNO - NAO PROGRAMADA - MEIO AMBIENTE - VENTO
18731964_17610739	ARARIPINA	03/03/2024 09:46	06/03/2024 15:22	ARARIPINA	INTERNO - NAO PROGRAMADA - MEIO AMBIENTE - DESCARGA ATMOSFERICA
18731401_17609256	JABOATAO DOS GUARARA	03/03/2024 09:48	03/03/2024 12:47	JABOATAO	INTERNO - NAO PROGRAMADA - MEIO AMBIENTE - ARVORE OU VEGETACAO
18731990_17614678	SANTA MARIA DA BOA VIS	03/03/2024 09:51	05/03/2024 10:58	SANTA MARIA DA BOA VIS	INTERNO - NAO PROGRAMADA - MEIO AMBIENTE - DESCARGA ATMOSFERICA
18732000_17617497	BETANIA	03/03/2024 09:53	06/03/2024 12:40	CUSTODIA	INTERNO - NAO PROGRAMADA - MEIO AMBIENTE - DESCARGA ATMOSFERICA
18732003_17610466	BREJO DA MADRE DE DEU	03/03/2024 09:54	03/03/2024 21:12	BREJO DA MADRE DE DEU	INTERNO - NAO PROGRAMADA - MEIO AMBIENTE - DESCARGA ATMOSFERICA
18732009_17620017	SAO JOSE DO BELMONTE	03/03/2024 09:55	03/03/2024 18:40	BOM NOME	INTERNO - NAO PROGRAMADA - MEIO AMBIENTE - DESCARGA ATMOSFERICA
18732011_17613283	PALMEIRINA	03/03/2024 09:56	03/03/2024 13:42	ANGELIM	INTERNO - NAO PROGRAMADA - MEIO AMBIENTE - DESCARGA ATMOSFERICA
18716714_17609804	PETROLINA	03/03/2024 10:00	03/03/2024 11:00	BARRA DE BEBEDOURO	INTERNO - NAO PROGRAMADA - MEIO AMBIENTE - VENTO
18732030_17612833	SOLIDAO	03/03/2024 10:01	04/03/2024 15:00	TABIRA	INTERNO - NAO PROGRAMADA - MEIO AMBIENTE - DESCARGA ATMOSFERICA
18732036_17609283	IGUARACI	03/03/2024 10:02	03/03/2024 10:45	SAO JOSE DO EGITO	INTERNO - NAO PROGRAMADA - MEIO AMBIENTE - DESCARGA ATMOSFERICA
18732062_17612263	CATENDE	03/03/2024 10:09	04/03/2024 14:55	PALMARES	INTERNO - NAO PROGRAMADA - MEIO AMBIENTE - VENTO
18732067_17696210	CUSTODIA	03/03/2024 10:12	04/03/2024 09:00	CUSTODIA	INTERNO - NAO PROGRAMADA - MEIO AMBIENTE - DESCARGA ATMOSFERICA
18732080_17610037	TABIRA	03/03/2024 10:14	03/03/2024 17:34	TABIRA	INTERNO - NAO PROGRAMADA - MEIO AMBIENTE - ARVORE OU VEGETACAO
18732079_17696222	GARANHUNS	03/03/2024 10:14	04/03/2024 10:05	BREJAO	INTERNO - NAO PROGRAMADA - MEIO AMBIENTE - ARVORE OU VEGETACAO
18732087_17611953	BUIQUE	03/03/2024 10:16	04/03/2024 14:25	BUIQUE	INTERNO - NAO PROGRAMADA - MEIO AMBIENTE - DESCARGA ATMOSFERICA
18732092_17614767	CANHOTINHO	03/03/2024 10:18	04/03/2024 18:21	ANGELIM	INTERNO - NAO PROGRAMADA - MEIO AMBIENTE - ARVORE OU VEGETACAO
18732092_17614767	CANHOTINHO	03/03/2024 10:18	04/03/2024 18:34	ANGELIM	INTERNO - NAO PROGRAMADA - MEIO AMBIENTE - ARVORE OU VEGETACAO
18732092_17614767	CANHOTINHO	03/03/2024 10:18	04/03/2024 18:52	ANGELIM	INTERNO - NAO PROGRAMADA - MEIO AMBIENTE - ARVORE OU VEGETACAO
18732100_17609719	AGUA PRETA	03/03/2024 10:21	03/03/2024 14:00	PALMARES	INTERNO - NAO PROGRAMADA - MEIO AMBIENTE - ARVORE OU VEGETACAO
18732108_17610403	SANTA MARIA DA BOA VIS	03/03/2024 10:23	03/03/2024 17:09	SANTA MARIA DA BOA VIS	INTERNO - NAO PROGRAMADA - MEIO AMBIENTE - DESCARGA ATMOSFERICA
18732116_17609835	CUMARU	03/03/2024 10:25	03/03/2024 14:50	PASSIRA	INTERNO - NAO PROGRAMADA - MEIO AMBIENTE - DESCARGA ATMOSFERICA
18732118_17610894	SERRA TALHADA	03/03/2024 10:26	04/03/2024 04:28	FLORESTA	INTERNO - NAO PROGRAMADA - MEIO AMBIENTE - DESCARGA ATMOSFERICA
18732124_17645367	AFOGADOS DA INGAZEIRA	03/03/2024 10:28	04/03/2024 10:10	AFOGADOS DA INGAZEIRA	INTERNO - NAO PROGRAMADA - MEIO AMBIENTE - ARVORE OU VEGETACAO
18732129_17671275	CUSTODIA	03/03/2024 10:29	05/03/2024 10:20	CUSTODIA	INTERNO - NAO PROGRAMADA - MEIO AMBIENTE - DESCARGA ATMOSFERICA
18732137_17609681	AFOGADOS DA INGAZEIRA	03/03/2024 10:31	03/03/2024 13:23	AFOGADOS DA INGAZEIRA	INTERNO - NAO PROGRAMADA - MEIO AMBIENTE - VENTO
18732140_17617439	TRIUNFO	03/03/2024 10:32	06/03/2024 15:50	FLORES	INTERNO - NAO PROGRAMADA - MEIO AMBIENTE - ARVORE OU VEGETACAO
18732154_17609827	BOM JARDIM	03/03/2024 10:38	03/03/2024 14:40	BOM JARDIM	INTERNO - NAO PROGRAMADA - MEIO AMBIENTE - DESCARGA ATMOSFERICA
18732154_17609821	BOM JARDIM	03/03/2024 10:38	05/03/2024 16:10	BOM JARDIM	INTERNO - NAO PROGRAMADA - MEIO AMBIENTE - DESCARGA ATMOSFERICA
18732174_17616552	BELO JARDIM	03/03/2024 10:46	05/03/2024 17:50	PESQUEIRA	INTERNO - NAO PROGRAMADA - MEIO AMBIENTE - DESCARGA ATMOSFERICA
18732176_17613186	SANTA MARIA DA BOA VIS	03/03/2024 10:47	04/03/2024 19:05	SANTA MARIA DA BOA VIS	INTERNO - NAO PROGRAMADA - MEIO AMBIENTE - DESCARGA ATMOSFERICA
18732181_17613763	ITAPETIM	03/03/2024 10:48	03/03/2024 11:17	SAO JOSE DO EGITO	INTERNO - NAO PROGRAMADA - MEIO AMBIENTE - ARVORE OU VEGETACAO
18732238_17692481	BELEM DE SAO FRANCISCO	03/03/2024 11:05	04/03/2024 11:42	CABROBO	INTERNO - NAO PROGRAMADA - MEIO AMBIENTE - VENTO
18732241_17616404	PESQUEIRA	03/03/2024 11:06	05/03/2024 22:30	CAETES	INTERNO - NAO PROGRAMADA - MEIO AMBIENTE - DESCARGA ATMOSFERICA
18732249_17609844	CUMARU	03/03/2024 11:09	03/03/2024 14:00	PASSIRA	INTERNO - NAO PROGRAMADA - MEIO AMBIENTE - VENTO
18732253_17611043	OURICURI	03/03/2024 11:10	04/03/2024 09:18	OURICURI	INTERNO - NAO PROGRAMADA - MEIO AMBIENTE - DESCARGA ATMOSFERICA
18732267_17610353	JOAO ALFREDO	03/03/2024 11:14	03/03/2024 19:55	LIMOEIRO	INTERNO - NAO PROGRAMADA - MEIO AMBIENTE - VENTO
18732277_17611706	CAPOEIRAS	03/03/2024 11:18	05/03/2024 16:34	CAETES	INTERNO - NAO PROGRAMADA - MEIO AMBIENTE - ARVORE OU VEGETACAO
18732294_17610723	SANTA CRUZ DA BAIXA VE	03/03/2024 11:21	03/03/2024 18:12	SERRA TALHADA	INTERNO - NAO PROGRAMADA - MEIO AMBIENTE - DESCARGA ATMOSFERICA
18732301_17611569	IATI	03/03/2024 11:23	04/03/2024 12:00	BREJAO	INTERNO - NAO PROGRAMADA - MEIO AMBIENTE - DESCARGA ATMOSFERICA
18732323_17645379	AFOGADOS DA INGAZEIRA	03/03/2024 11:28	04/03/2024 09:10	AFOGADOS DA INGAZEIRA	INTERNO - NAO PROGRAMADA - MEIO AMBIENTE - ARVORE OU VEGETACAO
18732329_17612165	BUIQUE	03/03/2024 11:30	03/03/2024 21:20	BUIQUE	INTERNO - NAO PROGRAMADA - MEIO AMBIENTE - DESCARGA ATMOSFERICA
18732416_17609576	CHA DE ALEGRIA	03/03/2024 11:34	03/03/2024 13:45	VITORIA DE SANTO ANTA	INTERNO - NAO PROGRAMADA - MEIO AMBIENTE - DESCARGA ATMOSFERICA
18732416_17609576	CHA DE ALEGRIA	03/03/2024 11:34	03/03/2024 14:08	VITORIA DE SANTO ANTA	INTERNO - NAO PROGRAMADA - MEIO AMBIENTE - DESCARGA ATMOSFERICA
18732341_17694496	FLORES	03/03/2024 11:34	07/03/2024 16:20	FLORES	INTERNO - NAO PROGRAMADA - MEIO AMBIENTE - ARVORE OU VEGETACAO
18732344_17614802	BREJO DA MADRE DE DEU	03/03/2024 11:34	05/03/2024 10:50	BREJO DA MADRE DE DEU	INTERNO - NAO PROGRAMADA - MEIO AMBIENTE - DESCARGA ATMOSFERICA
18732344_17614802	BREJO DA MADRE DE DEU	03/03/2024 11:34	05/03/2024 10:50	SANTA CRUZ DO CAPIBAR	INTERNO - NAO PROGRAMADA - MEIO AMBIENTE - DESCARGA ATMOSFERICA
18732344_17614802	BREJO DA MADRE DE DEU	03/03/2024 11:34	05/03/2024 11:30	BREJO DA MADRE DE DEU	INTERNO - NAO PROGRAMADA - MEIO AMBIENTE - DESCARGA ATMOSFERICA
18732344_17614802	BREJO DA MADRE DE DEU	03/03/2024 11:34	06/03/2024 14:45	BREJO DA MADRE DE DEU	INTERNO - NAO PROGRAMADA - MEIO AMBIENTE - DESCARGA ATMOSFERICA
18732355_17612134	AFRANIO	03/03/2024 11:40	04/03/2024 13:53	AFRANIO	INTERNO - NAO PROGRAMADA - MEIO AMBIENTE - VENTO
18732365_17673427	PARNAMIRIM	03/03/2024 11:43	03/03/2024 16:15	SANTA MARIA DA BOA VIS	INTERNO - NAO PROGRAMADA - MEIO AMBIENTE - VENTO
18732376_17610392	BELO JARDIM	03/03/2024 11:47	05/03/2024 13:05	PESQUEIRA	INTERNO - NAO PROGRAMADA - MEIO AMBIENTE - ARVORE OU VEGETACAO
18732381_17610089	ITAIBA	03/03/2024 11:48	03/03/2024 14:41	INAJA	INTERNO - NAO PROGRAMADA - MEIO AMBIENTE - DESCARGA ATMOSFERICA
18732390_17612060	SAO JOSE DO EGITO	03/03/2024 11:51	04/03/2024 14:09	SAO JOSE DO EGITO	INTERNO - NAO PROGRAMADA - MEIO AMBIENTE - DESCARGA ATMOSFERICA
18732415_17612237	SERTANIA	03/03/2024 11:59	04/03/2024 14:36	SERTANIA	INTERNO - NAO PROGRAMADA - MEIO AMBIENTE - VENTO
18728682_17611506	CAPOEIRAS	03/03/2024 12:00	03/03/2024 13:40	CAETES	INTERNO - NAO PROGRAMADA - MEIO AMBIENTE - ARVORE OU VEGETACAO
18732439_17614720	CUSTODIA	03/03/2024 12:08	05/03/2024 12:30	CUSTODIA	INTERNO - NAO PROGRAMADA - MEIO AMBIENTE - ARVORE OU VEGETACAO
18732442_17614430	SAO CAETANO	03/03/2024 12:09	04/03/2024 19:57	SAO CAETANO	INTERNO - NAO PROGRAMADA - MEIO AMBIENTE - ARVORE OU VEGETACAO
18732458_17611497	CANHOTINHO	03/03/2024 12:15	04/03/2024 11:47	LAJEDO	INTERNO - NAO PROGRAMADA - MEIO AMBIENTE - VENTO
18732465_17609839	GRAVATA	03/03/2024 12:18	03/03/2024 14:50	GRAVATA	INTERNO - NAO PROGRAMADA - MEIO AMBIENTE - DESCARGA ATMOSFERICA
18732469_17695568	CARNAIBA	03/03/2024 12:19	05/03/2024 12:40	AFOGADOS DA INGAZEIRA	INTERNO - NAO PROGRAMADA - MEIO AMBIENTE - DESCARGA ATMOSFERICA
18732482_17609999	IGUARACI	03/03/2024 12:22	03/03/2024 16:51	AFOGADOS DA INGAZEIRA	INTERNO - NAO PROGRAMADA - MEIO AMBIENTE - DESCARGA ATMOSFERICA
18732492_17612826	AFOGADOS DA INGAZEIRA	03/03/2024 12:24	04/03/2024 05:20	TABIRA	INTERNO - NAO PROGRAMADA - MEIO AMBIENTE - DESCARGA ATMOSFERICA
18732493_17611108	MACAPARANA	03/03/2024 12:24	04/03/2024 08:40	TIMBAUBA	INTERNO - NAO PROGRAMADA - MEIO AMBIENTE - VENTO
18732493_17611108	MACAPARANA	03/03/2024 12:24	04/03/2024 08:40	VICENCIA	INTERNO - NAO PROGRAMADA - MEIO AMBIENTE - VENTO
18732501_17611565	PARANATUBA	03/03/2024 12:27	04/03/2024 10:36	GARANHUNS	INTERNO - NAO PROGRAMADA - MEIO AMBIENTE - DESCARGA ATMOSFERICA
18732514_17611839	ITACURUBA	03/03/2024 12:31	04/03/2024 12:06	FLORESTA	INTERNO - NAO PROGRAMADA - MEIO AMBIENTE - VENTO
18732539_17614058	BUIQUE	03/03/2024 12:41	05/03/2024 08:55	BUIQUE	INTERNO - NAO PROGRAMADA - MEIO AMBIENTE - DESCARGA ATMOSFERICA
18732542_17614579	SERRA TALHADA	03/03/2024 12:42	05/03/2024 13:00	SERRA TALHADA	INTERNO - NAO PROGRAMADA - MEIO AMBIENTE - DESCARGA ATMOSFERICA
18732554_17610121	CUMARU	03/03/2024 12:46	03/03/2024 17:20	PASSIRA	INTERNO - NAO PROGRAMADA - MEIO AMBIENTE - VENTO
18732561_17610468	BREJO DA MADRE DE DEU	03/03/2024 12:48	03/03/2024 21:12	BREJO DA MADRE DE DEU	INTERNO - NAO PROGRAMADA - MEIO AMBIENTE - VENTO
18732573_17615954	PETROLINA	03/03/2024 12:52	03/03/2024 15:30	MASSANGANO II	INTERNO - NAO PROGRAMADA - MEIO AMBIENTE - DESCARGA ATMOSFERICA
18732593_17611048	SALGADINHO	03/03/2024 12:55	04/03/2024 08:30	BOM JARDIM	INTERNO - NAO PROGRAMADA - MEIO AMBIENTE - VENTO
18732598_17609696	GRAVATA	03/03/2024 12:57	03/03/2024 16:35	GRAVATA II	INTERNO - NAO PROGRAMADA - MEIO AMBIENTE - ARVORE OU VEGETACAO
18732600_17610861	ANGELIM	03/03/2024 12:57	04/03/2024 05:40	ANGELIM	INTERNO - NAO PROGRAMADA - MEIO AMBIENTE - VENTO
18732602_17615455	FLORESTA	03/03/2024 12:58	05/03/2024 15:01	FLORESTA	INTERNO - NAO PROGRAMADA - MEIO AMBIENTE - DESCARGA ATMOSFERICA
18732608_17611296	CARPINA	03/03/2024 13:00	03/03/2024 17:45	CARPINA	INTERNO - NAO PROGRAMADA - MEIO AMBIENTE - ARVORE OU VEGETACAO
18732622_17615247	SANTA TEREZINHA	03/03/2024 13:06	03/03/2024 16:25	TABIRA	INTERNO - NAO PROGRAMADA - MEIO AMBIENTE - VENTO
18732636_17612815	ITAPETIM	03/03/2024 13:11	04/03/2024 13:50	SAO JOSE DO EGITO	INTERNO - NAO PROGRAMADA - MEIO AMBIENTE - VENTO
18732671_17610045	IPUBI	03/03/2024 13:28	03/03/2024 17:43	TRINDADE	INTERNO - NAO PROGRAMADA - MEIO AMBIENTE - ARVORE OU VEGETACAO
18732672_17622959	OURICURI	03/03/2024 13:28	06/03/2024 12:50	TRINDADE	INTERNO - NAO PROGRAMADA - MEIO AMBIENTE - ARVORE OU VEGETACAO
18732676_17610131	CEDRO	03/03/2024 13:30	03/03/2024 17:05	SERRITA	INTERNO - NAO PROGRAMADA - MEIO AMBIENTE - VENTO
18732688_17609643	PARNAMIRIM	03/03/2024 13:32	03/03/2024 14:38	SANTA CRUZ	INTERNO - NAO PROGRAMADA - MEIO AMBIENTE - VENTO
18732688_17609643	PARNAMIRIM	03/03/2024 13:32	03/03/2024 16:20	SANTA CRUZ	INTERNO - NAO PROGRAMADA - MEIO AMBIENTE - VENTO
18732688_17609643	PARNAMIRIM	03/03/2024 13:32	03/03/2024 21:30	SANTA CRUZ	INTERNO - NAO PROGRAMADA - MEIO AMBIENTE - VENTO
18732684_17613133	IPUBI	03/03/2024 13:32	04/03/2024 17:55	TRINDADE	INTERNO - NAO PROGRAMADA - MEIO AMBIENTE - VENTO
18732954_17610624	SAO CAETANO	03/03/2024 13:48	03/03/2024 23:21	BELO JARDIM	INTERNO - NAO PROGRAMADA - MEIO AMBIENTE - DESCARGA ATMOSFERICA
18732721_17691746	SAO JOSE DO BELMONTE	03/03/2024 13:53	05/03/2024 14:44	BOM NOME	INTERNO - NAO PROGRAMADA - MEIO AMBIENTE - DESCARGA ATMOSFERICA
18732728_17615147	SERTANIA	03/03/2024 13:54	05/03/2024 12:30	ARCOVERDE	INTERNO - NAO PROGRAMADA - MEIO AMBIENTE - DESCARGA ATMOSFERICA
18726639_17609694	SANTA CRUZ DO CAPIBAR	03/03/2024 13:58	03/03/2024 16:10	SANTA CRUZ DO CAPIBAR	INTERNO - NAO PROGRAMADA - MEIO AMBIENTE - DESCARGA ATMOSFERICA
18732748_17610543	PETROLINA	03/03/2024 14:01	03/03/2024 17:45	DOM AZEVAR	INTERNO - NAO PROGRAMADA - MEIO AMBIENTE - DESCARGA ATMOSFERICA
18732748_17610543	PETROLINA	03/03/2024 14:01	03/03/2024 17:45	MASSANGANO II	INTERNO - NAO PROGRAMADA - MEIO AMBIENTE - DESCARGA ATMOSFERICA
18732767_17611859	FLORESTA	03/03/2024 14:10	04/03/2024 11:31	FLORESTA	INTERNO - NAO PROGRAMADA - MEIO AMBIENTE - DESCARGA ATMOSFERICA
18732767_17611859	FLORESTA	03/03/2024 14:10	04/03/2024 12:08	FLORESTA	INTERNO - NAO PROGRAMADA - MEIO AMBIENTE - DESCARGA ATMOSFERICA
18732776_17610485	CUMARU	03/03/2024 14:13	03/03/2024 19:20	PASSIRA	INTERNO - NAO PROGRAMADA - MEIO AMBIENTE - VENTO
18732790_17612509	CARNAIBA	03/03/2024 14:19	04/03/2024 11:40	CARNAIBA	INTERNO - NAO PROGRAMADA - MEIO AMBIENTE - DESCARGA ATMOSFERICA
18732790_17612509	CARNAIBA	03/03/2024 14:19	04/03/2024 15:19	CARNAIBA	INTERNO - NAO PROGRAMADA - MEIO AMBIENTE - DESCARGA ATMOSFERICA
18722910_17609764	SANTA CRUZ DO CAPIBAR	03/03/2024 14:20	03/03/2024 16:09	SANTA CRUZ DO CAPIBAR	INTERNO - NAO PROGRAMADA - MEIO AMBIENTE - DESCARGA ATMOSFERICA
18732792_17609748	CARUARU	03/03/2024 14:20	03/03/2024 18:20	TORITAMA	INTERNO - NAO PROGRAMADA - MEIO AMBIENTE - ARVORE OU VEGETACAO
18732792_17609748	CARUARU	03/03/2024 14:20	03/03/2024 18:20	CAMPUS	INTERNO - NAO PROGRAMADA - MEIO AMBIENTE - ARVORE OU VEGETACAO
18732792_17609748	CARUARU	03/03/2024 14:20	03/03/2024 18:20	TORITAMA	INTERNO - NAO PROGRAMADA - MEIO AMBIENTE - ARVORE OU VEGETACAO
18722910_17609770	SANTA CRUZ DO CAPIBAR	03/03/2024 14:30	03/03/2024 15:08	SANTA CRUZ DO CAPIBAR	INTERNO - NAO PROGRAMADA - MEIO AMBIENTE - DESCARGA ATMOSFERICA
18732825_17612044	ITAPETIM	03/03/2024 14:32	04/03/2024 12:25	SAO JOSE DO EGITO	INTERNO - NAO PROGRAMADA - MEIO AMBIENTE - VENTO
18732830_17612200	TAQUARITINGA DO NORTE	03/03/2024 14:33	04/03/2024 14:10	SANTA CRUZ DO CAPIBAR	INTERNO - NAO PROGRAMADA - MEIO AMBIENTE - DESCARGA ATMOSFERICA



18732836_17611355	RIACHO DAS ALMAS	03/03/2024 14:35	04/03/2024 08:45	RIACHO DAS ALMAS	INTERNO - NAO PROGRAMADA - MEIO AMBIENTE - ARVORE OU VEGETACAO
18732843_17611790	BODOCO	03/03/2024 14:38	03/03/2024 18:43	EXU	INTERNO - NAO PROGRAMADA - MEIO AMBIENTE - DESCARGA ATMOSFERICA
18732848_17611016	PARNAMIRIM	03/03/2024 14:41	04/03/2024 09:08	PARNAMIRIM	INTERNO - NAO PROGRAMADA - MEIO AMBIENTE - VENTO
18732868_17610077	GRAVATA	03/03/2024 14:50	03/03/2024 17:18	JOSE MARIANO	INTERNO - NAO PROGRAMADA - MEIO AMBIENTE - DESCARGA ATMOSFERICA
18732869_17610013	FERREIROS	03/03/2024 14:50	03/03/2024 19:43	TIMBAUBA	INTERNO - NAO PROGRAMADA - MEIO AMBIENTE - DESCARGA ATMOSFERICA
18732870_17611023	TACARATU	03/03/2024 14:50	04/03/2024 07:20	NOVA PETROLANDIA	INTERNO - NAO PROGRAMADA - MEIO AMBIENTE - VENTO
18732885_17610523	TERRA NOVA	03/03/2024 14:56	03/03/2024 21:35	SALGUEIRO	INTERNO - NAO PROGRAMADA - MEIO AMBIENTE - VENTO
18732895_17612760	QUIPAPA	03/03/2024 14:57	04/03/2024 12:26	QUIPAPA	INTERNO - NAO PROGRAMADA - MEIO AMBIENTE - ARVORE OU VEGETACAO
18732896_17609905	ESCADA	03/03/2024 14:58	04/03/2024 02:00	ESCADA	INTERNO - NAO PROGRAMADA - MEIO AMBIENTE - DESCARGA ATMOSFERICA
18732899_17610155	CARUARU	03/03/2024 15:00	03/03/2024 18:01	TORITAMA	INTERNO - NAO PROGRAMADA - MEIO AMBIENTE - VENTO
18732688_17609814	PARNAMIRIM	03/03/2024 15:01	03/03/2024 16:19	SANTA CRUZ	INTERNO - NAO PROGRAMADA - MEIO AMBIENTE - VENTO
18732688_17609814	PARNAMIRIM	03/03/2024 15:01	03/03/2024 20:10	SANTA CRUZ	INTERNO - NAO PROGRAMADA - MEIO AMBIENTE - VENTO
18732906_17612455	ARARIPINA	03/03/2024 15:04	04/03/2024 15:50	TRINDADE	INTERNO - NAO PROGRAMADA - MEIO AMBIENTE - DESCARGA ATMOSFERICA
18732913_17610315	SAO JOSE DO BELMONTE	03/03/2024 15:06	03/03/2024 19:57	SAO JOSE DO BELMONTE	INTERNO - NAO PROGRAMADA - MEIO AMBIENTE - VENTO
18732921_17612844	PANELAS	03/03/2024 15:08	05/03/2024 11:30	CUPIRA	INTERNO - NAO PROGRAMADA - MEIO AMBIENTE - VENTO
18732923_17612156	PETROLINA	03/03/2024 15:09	04/03/2024 09:51	DOM AVELAR	INTERNO - NAO PROGRAMADA - MEIO AMBIENTE - DESCARGA ATMOSFERICA
18732928_17610032	CARUARU	03/03/2024 15:09	03/03/2024 20:29	TORITAMA	INTERNO - NAO PROGRAMADA - MEIO AMBIENTE - DESCARGA ATMOSFERICA
18732931_17613023	FLORESTA	03/03/2024 15:11	04/03/2024 12:07	FLORESTA	INTERNO - NAO PROGRAMADA - MEIO AMBIENTE - VENTO
18732931_17613021	FLORESTA	03/03/2024 15:11	04/03/2024 12:07	FLORESTA	INTERNO - NAO PROGRAMADA - MEIO AMBIENTE - VENTO
18732937_17610897	SERRA TALHADA	03/03/2024 15:13	04/03/2024 05:27	FLORESTA	INTERNO - NAO PROGRAMADA - MEIO AMBIENTE - VENTO
18732937_17610898	SERRA TALHADA	03/03/2024 15:13	04/03/2024 05:35	FLORESTA	INTERNO - NAO PROGRAMADA - MEIO AMBIENTE - VENTO
18732942_17609971	PARNAMIRIM	03/03/2024 15:15	03/03/2024 16:39	PARNAMIRIM	INTERNO - NAO PROGRAMADA - MEIO AMBIENTE - VENTO
18733068_17610251	MARAIAL	03/03/2024 15:20	03/03/2024 22:11	PALMARES	INTERNO - NAO PROGRAMADA - MEIO AMBIENTE - VENTO
18733068_17610251	MARAIAL	03/03/2024 15:20	04/03/2024 00:10	PALMARES	INTERNO - NAO PROGRAMADA - MEIO AMBIENTE - VENTO
18733068_17610251	MARAIAL	03/03/2024 15:20	04/03/2024 01:55	PALMARES	INTERNO - NAO PROGRAMADA - MEIO AMBIENTE - VENTO
18733068_17610251	MARAIAL	03/03/2024 15:20	04/03/2024 04:10	PALMARES	INTERNO - NAO PROGRAMADA - MEIO AMBIENTE - VENTO
18733068_17610251	MARAIAL	03/03/2024 15:20	04/03/2024 10:55	PALMARES	INTERNO - NAO PROGRAMADA - MEIO AMBIENTE - VENTO
18732966_17611129	IATI	03/03/2024 15:21	04/03/2024 08:07	BOM CONSELHO	INTERNO - NAO PROGRAMADA - MEIO AMBIENTE - DESCARGA ATMOSFERICA
18732967_17610640	BODOCO	03/03/2024 15:21	03/03/2024 21:09	OURICURI	INTERNO - NAO PROGRAMADA - MEIO AMBIENTE - DESCARGA ATMOSFERICA
18732967_17610639	BODOCO	03/03/2024 15:21	03/03/2024 21:09	OURICURI	INTERNO - NAO PROGRAMADA - MEIO AMBIENTE - DESCARGA ATMOSFERICA
18732972_17611031	OURICURI	03/03/2024 15:24	04/03/2024 05:20	TRINDADE	INTERNO - NAO PROGRAMADA - MEIO AMBIENTE - VENTO
18732976_17610383	OROBO	03/03/2024 15:27	03/03/2024 20:30	BOM JARDIM	INTERNO - NAO PROGRAMADA - MEIO AMBIENTE - VENTO
18732978_17613181	JOAO ALFREDO	03/03/2024 15:28	04/03/2024 19:50	BOM JARDIM	INTERNO - NAO PROGRAMADA - MEIO AMBIENTE - VENTO
18733002_17612802	SOLIDAO	03/03/2024 15:36	04/03/2024 15:26	TABIRA	INTERNO - NAO PROGRAMADA - MEIO AMBIENTE - DESCARGA ATMOSFERICA
18733044_17610226	TRINDADE	03/03/2024 15:39	03/03/2024 20:00	TRINDADE	INTERNO - NAO PROGRAMADA - MEIO AMBIENTE - DESCARGA ATMOSFERICA
18733027_17612886	CALUMBI	03/03/2024 15:43	04/03/2024 14:10	SERRA TALHADA	INTERNO - NAO PROGRAMADA - MEIO AMBIENTE - DESCARGA ATMOSFERICA
18733027_17612886	CALUMBI	03/03/2024 15:43	04/03/2024 14:10	FLORES	INTERNO - NAO PROGRAMADA - MEIO AMBIENTE - DESCARGA ATMOSFERICA
18733032_17610633	PANELAS	03/03/2024 15:46	03/03/2024 19:30	LAJEDO	INTERNO - NAO PROGRAMADA - MEIO AMBIENTE - VENTO
18733056_17616395	FLORESTA	03/03/2024 15:51	06/03/2024 07:10	FLORESTA	INTERNO - NAO PROGRAMADA - MEIO AMBIENTE - VENTO
18733056_17616395	FLORESTA	03/03/2024 15:51	06/03/2024 07:10	NOVA PETROLANDIA	INTERNO - NAO PROGRAMADA - MEIO AMBIENTE - VENTO
18733058_17612243	ALINH0	03/03/2024 15:51	04/03/2024 15:25	LAJEDO	INTERNO - NAO PROGRAMADA - MEIO AMBIENTE - VENTO
18733059_17610849	TACAIMBO	03/03/2024 15:51	04/03/2024 00:57	BELO JARDIM	INTERNO - NAO PROGRAMADA - MEIO AMBIENTE - DESCARGA ATMOSFERICA
18732671_17610046	IPUBI	03/03/2024 15:52	03/03/2024 17:43	TRINDADE	INTERNO - NAO PROGRAMADA - MEIO AMBIENTE - ARVORE OU VEGETACAO
18733062_17613709	SERTANIA	03/03/2024 15:52	04/03/2024 19:25	CUSTODIA	INTERNO - NAO PROGRAMADA - MEIO AMBIENTE - DESCARGA ATMOSFERICA
18733063_17610968	TAQUARITINGA DO NORTE	03/03/2024 15:53	04/03/2024 07:42	TORITAMA	INTERNO - NAO PROGRAMADA - MEIO AMBIENTE - DESCARGA ATMOSFERICA
18733071_17615451	SOLIDAO	03/03/2024 15:57	05/03/2024 16:40	TABIRA	INTERNO - NAO PROGRAMADA - MEIO AMBIENTE - VENTO
18731025_17609938	BOM CONSELHO	03/03/2024 16:03	03/03/2024 16:07	BREJAO	INTERNO - NAO PROGRAMADA - MEIO AMBIENTE - DESCARGA ATMOSFERICA
18731025_17609938	BOM CONSELHO	03/03/2024 16:03	03/03/2024 16:07	GARANHUNS	INTERNO - NAO PROGRAMADA - MEIO AMBIENTE - DESCARGA ATMOSFERICA
18731025_17609938	BOM CONSELHO	03/03/2024 16:03	03/03/2024 16:09	GARANHUNS	INTERNO - NAO PROGRAMADA - MEIO AMBIENTE - DESCARGA ATMOSFERICA
18731025_17609938	BOM CONSELHO	03/03/2024 16:03	03/03/2024 16:09	BREJAO	INTERNO - NAO PROGRAMADA - MEIO AMBIENTE - DESCARGA ATMOSFERICA
18733098_17611445	CACHOEIRINHA	03/03/2024 16:06	04/03/2024 11:42	LAJEDO	INTERNO - NAO PROGRAMADA - MEIO AMBIENTE - VENTO
18733099_17613731	ALINH0	03/03/2024 16:07	05/03/2024 04:25	SAO CAETANO	INTERNO - NAO PROGRAMADA - MEIO AMBIENTE - VENTO
18733100_17612918	FLORES	03/03/2024 16:07	04/03/2024 16:45	FLORES	INTERNO - NAO PROGRAMADA - MEIO AMBIENTE - DESCARGA ATMOSFERICA
18733119_17610643	ALINH0	03/03/2024 16:13	03/03/2024 18:38	LAJEDO	INTERNO - NAO PROGRAMADA - MEIO AMBIENTE - DESCARGA ATMOSFERICA
18733120_17610692	CARUARU	03/03/2024 16:13	03/03/2024 23:10	CARUARU	INTERNO - NAO PROGRAMADA - MEIO AMBIENTE - DESCARGA ATMOSFERICA
18733120_17610693	CARUARU	03/03/2024 16:13	03/03/2024 23:30	CARUARU	INTERNO - NAO PROGRAMADA - MEIO AMBIENTE - DESCARGA ATMOSFERICA
18733120_17610695	CARUARU	03/03/2024 16:13	04/03/2024 13:05	CARUARU	INTERNO - NAO PROGRAMADA - MEIO AMBIENTE - DESCARGA ATMOSFERICA
18731915_17610036	ARARIPINA	03/03/2024 16:15	03/03/2024 16:35	ARARIPINA	INTERNO - NAO PROGRAMADA - MEIO AMBIENTE - ARVORE OU VEGETACAO
18733125_17610395	ITAPETIM	03/03/2024 16:15	03/03/2024 20:50	SAO JOSE DO EGITO	INTERNO - NAO PROGRAMADA - MEIO AMBIENTE - VENTO
18733136_17610721	TRIUNFO	03/03/2024 16:18	04/03/2024 01:15	FLORES	INTERNO - NAO PROGRAMADA - MEIO AMBIENTE - VENTO
18733141_17610583	CATENDE	03/03/2024 16:19	03/03/2024 16:40	CATENDE	INTERNO - NAO PROGRAMADA - MEIO AMBIENTE - ARVORE OU VEGETACAO
18733141_17610583	CATENDE	03/03/2024 16:19	03/03/2024 16:40	PALMARES	INTERNO - NAO PROGRAMADA - MEIO AMBIENTE - ARVORE OU VEGETACAO
18733146_17612249	BUIQUE	03/03/2024 16:20	04/03/2024 15:40	BUIQUE	INTERNO - NAO PROGRAMADA - MEIO AMBIENTE - VENTO
18733150_17614874	TRIUNFO	03/03/2024 16:22	05/03/2024 13:50	FLORES	INTERNO - NAO PROGRAMADA - MEIO AMBIENTE - DESCARGA ATMOSFERICA
18733178_17612477	AFOGADOS DA INGAZEIRA	03/03/2024 16:29	04/03/2024 15:00	AFOGADOS DA INGAZEIRA	INTERNO - NAO PROGRAMADA - MEIO AMBIENTE - VENTO
18733181_17610280	CAETES	03/03/2024 16:30	03/03/2024 20:10	CAETES	INTERNO - NAO PROGRAMADA - MEIO AMBIENTE - VENTO
18733182_17615202	OURICURI	03/03/2024 16:30	05/03/2024 15:45	TRINDADE	INTERNO - NAO PROGRAMADA - MEIO AMBIENTE - VENTO
18733186_17610349	PESQUEIRA	03/03/2024 16:32	03/03/2024 23:35	PESQUEIRA	INTERNO - NAO PROGRAMADA - MEIO AMBIENTE - ARVORE OU VEGETACAO
18733195_17611501	SAO JOSE DO BELMONTE	03/03/2024 16:35	04/03/2024 11:10	SAO JOSE DO BELMONTE	INTERNO - NAO PROGRAMADA - MEIO AMBIENTE - DESCARGA ATMOSFERICA
18733233_17614397	TACAIMBO	03/03/2024 16:49	05/03/2024 08:51	LAJEDO	INTERNO - NAO PROGRAMADA - MEIO AMBIENTE - VENTO
18733259_17636259	IBIMIRIM	03/03/2024 16:58	05/03/2024 16:00	IBIMIRIM	INTERNO - NAO PROGRAMADA - MEIO AMBIENTE - DESCARGA ATMOSFERICA
18733277_17612147	CARNAUBEIRA DA PENHA	03/03/2024 17:05	04/03/2024 13:15	BOM NOME	INTERNO - NAO PROGRAMADA - MEIO AMBIENTE - DESCARGA ATMOSFERICA
18733277_17612147	CARNAUBEIRA DA PENHA	03/03/2024 17:05	04/03/2024 13:15	FLORESTA	INTERNO - NAO PROGRAMADA - MEIO AMBIENTE - DESCARGA ATMOSFERICA
18733283_17610375	SAO JOSE DO BELMONTE	03/03/2024 17:07	03/03/2024 20:53	SAO JOSE DO BELMONTE	INTERNO - NAO PROGRAMADA - MEIO AMBIENTE - VENTO
18733284_17611249	PESQUEIRA	03/03/2024 17:08	04/03/2024 16:20	BELO JARDIM	INTERNO - NAO PROGRAMADA - MEIO AMBIENTE - ARVORE OU VEGETACAO
18733300_17613260	ARARIPINA	03/03/2024 17:13	04/03/2024 16:30	ARARIPINA	INTERNO - NAO PROGRAMADA - MEIO AMBIENTE - VENTO
18733300_17613260	ARARIPINA	03/03/2024 17:13	04/03/2024 16:30	TRINDADE	INTERNO - NAO PROGRAMADA - MEIO AMBIENTE - VENTO
18733308_17612728	GARANHUNS	03/03/2024 17:18	04/03/2024 14:50	CAETES	INTERNO - NAO PROGRAMADA - MEIO AMBIENTE - ARVORE OU VEGETACAO
18722910_17610063	SANTA CRUZ DO CAPIBARI	03/03/2024 17:20	03/03/2024 17:24	SANTA CRUZ DO CAPIBARI	INTERNO - NAO PROGRAMADA - MEIO AMBIENTE - DESCARGA ATMOSFERICA
18722910_17610063	SANTA CRUZ DO CAPIBARI	03/03/2024 17:20	03/03/2024 17:24	SANTA CRUZ DO CAPIBARI	INTERNO - NAO PROGRAMADA - MEIO AMBIENTE - DESCARGA ATMOSFERICA
18733318_17611526	CAPOEIRAS	03/03/2024 17:21	04/03/2024 11:40	CAETES	INTERNO - NAO PROGRAMADA - MEIO AMBIENTE - DESCARGA ATMOSFERICA
18733320_17610415	OURICURI	03/03/2024 17:22	03/03/2024 21:18	OURICURI	INTERNO - NAO PROGRAMADA - MEIO AMBIENTE - DESCARGA ATMOSFERICA
18733327_17633204	SAO CAETANO	03/03/2024 17:27	05/03/2024 18:20	LAJEDO	INTERNO - NAO PROGRAMADA - MEIO AMBIENTE - DESCARGA ATMOSFERICA
18733330_17611760	BODOCO	03/03/2024 17:28	04/03/2024 12:25	TRINDADE	INTERNO - NAO PROGRAMADA - MEIO AMBIENTE - DESCARGA ATMOSFERICA
18733334_17615801	BREJAO	03/03/2024 17:30	06/03/2024 16:00	BREJAO	INTERNO - NAO PROGRAMADA - MEIO AMBIENTE - ARVORE OU VEGETACAO
18733341_17628419	SAO JOAQUIM DO MONTE	03/03/2024 17:34	04/03/2024 19:27	AGRESTINA	INTERNO - NAO PROGRAMADA - MEIO AMBIENTE - DESCARGA ATMOSFERICA
18733346_17695674	SERTANIA	03/03/2024 17:36	04/03/2024 18:15	SERTANIA	INTERNO - NAO PROGRAMADA - MEIO AMBIENTE - DESCARGA ATMOSFERICA
18733363_17610164	LAJEDO	03/03/2024 17:42	03/03/2024 18:22	LAJEDO	INTERNO - NAO PROGRAMADA - MEIO AMBIENTE - DESCARGA ATMOSFERICA
18733370_17614952	SERTANIA	03/03/2024 17:42	06/03/2024 11:48	SERTANIA	INTERNO - NAO PROGRAMADA - MEIO AMBIENTE - DESCARGA ATMOSFERICA
18733371_17611429	ARARIPINA	03/03/2024 17:42	04/03/2024 08:15	ARARIPINA	INTERNO - NAO PROGRAMADA - MEIO AMBIENTE - ARVORE OU VEGETACAO
18733398_17610518	CAMARAGIBE	03/03/2024 17:52	03/03/2024 20:20	CAMARAGIBE	INTERNO - NAO PROGRAMADA - MEIO AMBIENTE - VENTO
18733401_17611811	PEDRA	03/03/2024 17:53	04/03/2024 12:15	ARCOVERDE	INTERNO - NAO PROGRAMADA - MEIO AMBIENTE - DESCARGA ATMOSFERICA
18733406_17610338	CACHOEIRINHA	03/03/2024 17:54	03/03/2024 21:10	SAO BENTO DO UNA	INTERNO - NAO PROGRAMADA - MEIO AMBIENTE - DESCARGA ATMOSFERICA
18733412_17611329	BREJO DA MADRE DE DEU	03/03/2024 17:56	04/03/2024 09:20	TORITAMA	INTERNO - NAO PROGRAMADA - MEIO AMBIENTE - DESCARGA ATMOSFERICA
18733412_17611329	BREJO DA MADRE DE DEU	03/03/2024 17:56	04/03/2024 09:50	TORITAMA	INTERNO - NAO PROGRAMADA - MEIO AMBIENTE - DESCARGA ATMOSFERICA
18733432_17610798	ARCOVERDE	03/03/2024 18:03	03/03/2024 21:12	ARCOVERDE	INTERNO - NAO PROGRAMADA - MEIO AMBIENTE - DESCARGA ATMOSFERICA
18733450_17610733	TAQUARITINGA DO NORTE	03/03/2024 18:08	04/03/2024 02:00	SANTA CRUZ DO CAPIBARI	INTERNO - NAO PROGRAMADA - MEIO AMBIENTE - VENTO
18733450_17610733	TAQUARITINGA DO NORTE	03/03/2024 18:08	04/03/2024 17:45	SANTA CRUZ DO CAPIBARI	INTERNO - NAO PROGRAMADA - MEIO AMBIENTE - VENTO
18733461_17625224	BELO JARDIM	03/03/2024 18:14	04/03/2024 09:31	BELO JARDIM	INTERNO - NAO PROGRAMADA - MEIO AMBIENTE - DESCARGA ATMOSFERICA
18733461_17625225	BELO JARDIM	03/03/2024 18:14	04/03/2024 09:50	BELO JARDIM	INTERNO - NAO PROGRAMADA - MEIO AMBIENTE - DESCARGA ATMOSFERICA
18733461_17625227	BELO JARDIM	03/03/2024 18:14	04/03/2024 10:50	BELO JARDIM	INTERNO - NAO PROGRAMADA - MEIO AMBIENTE - DESCARGA ATMOSFERICA
18733463_17611181	TACARATU	03/03/2024 18:14	04/03/2024 09:10	NOVA PETROLANDIA	INTERNO - NAO PROGRAMADA - MEIO AMBIENTE - VENTO
18733471_17654508	PETROLINA	03/03/2024 18:16	04/03/2024 14:40	MASSANGANG0	INTERNO - NAO PROGRAMADA - MEIO AMBIENTE - ARVORE OU VEGETACAO
18733486_17615117	EXU	03/03/2024 18:19	05/03/2024 12:25	EXU	INTERNO - NAO PROGRAMADA - MEIO AMBIENTE - DESCARGA ATMOSFERICA
18733490_17611558	SERTANIA	03/03/2024 18:20	04/03/2024 10:51	ARCOVERDE	INTERNO - NAO PROGRAMADA - MEIO AMBIENTE - DESCARGA ATMOSFERICA
18733492_17613711	PESQUEIRA	03/03/2024 18:21	04/03/2024 11:00	PESQUEIRA	INTERNO - NAO PROGRAMADA - MEIO AMBIENTE - DESCARGA ATMOSFERICA
18733499_17611198	CARUARU	03/03/2024 18:22	04/03/2024 09:39	CARUARU	INTERNO - NAO PROGRAMADA - MEIO AMBIENTE - VENTO
18733505_17612109	PEDRA	03/03/2024 18:25	04/03/2024 10:00	ARCOVERDE	INTERNO - NAO PROGRAMADA - MEIO AMBIENTE - DESCARGA ATMOSFERICA
18733512_17610791	ARARIPINA	03/03/2024 18:27	04/03/2024 00:05	ARARIPINA	INTERNO - NAO PROGRAMADA - MEIO AMBIENTE - VENTO
18733521_17613814	BUIQUE	03/03/2024 18:29	06/03/2024 17:00	BUIQUE	INTERNO - NAO PROGRAMADA - MEIO AMBIENTE - DESCARGA ATMOSFERICA
18733527_17614910	BREJAO	03/03/2024 18:31	05/03/2024 15:19	BREJAO	INTERNO - NAO PROGRAMADA - MEIO AMBIENTE - ARVORE OU VEGETACAO
18733534_17617490	QUIXABA	03/03/2024 18:32	06/03/2024 15:00	CARNAIBA	INTERNO - NAO PROGRAMADA - MEIO AMBIENTE - DESCARGA ATMOSFERICA

18733544_17611217	LAJEDO	03/03/2024 18:36	04/03/2024 16:40	LAJEDO	INTERNO - NAO PROGRAMADA - MEIO AMBIENTE - VENTO
18733553_17610581	CUMARU	03/03/2024 18:39	03/03/2024 23:00	PASSIRA	INTERNO - NAO PROGRAMADA - MEIO AMBIENTE - VENTO
18733554_17611991	BUIQUE	03/03/2024 18:39	04/03/2024 10:00	BUIQUE	INTERNO - NAO PROGRAMADA - MEIO AMBIENTE - VENTO
18733558_17612683	CABO DE SANTO AGOSTIN	03/03/2024 18:41	03/03/2024 21:35	IPOJUCA	INTERNO - NAO PROGRAMADA - MEIO AMBIENTE - VENTO
18733566_17611472	BODOCO	03/03/2024 18:43	04/03/2024 09:38	EXU	INTERNO - NAO PROGRAMADA - MEIO AMBIENTE - VENTO
18733567_17611165	SERRITA	03/03/2024 18:43	04/03/2024 02:30	SERRITA	INTERNO - NAO PROGRAMADA - MEIO AMBIENTE - DESCARGA ATMOSFERICA
18733569_17694908	BREJINHO	03/03/2024 18:43	05/03/2024 10:45	SAO JOSE DO EGITO	INTERNO - NAO PROGRAMADA - MEIO AMBIENTE - DESCARGA ATMOSFERICA
18733571_17612774	ITAPETIM	03/03/2024 18:44	04/03/2024 10:11	SAO JOSE DO EGITO	INTERNO - NAO PROGRAMADA - MEIO AMBIENTE - VENTO
18733576_17610511	ABREU E LIMA	03/03/2024 18:48	04/03/2024 09:20	CRUZ DE REBOUCAS	INTERNO - NAO PROGRAMADA - MEIO AMBIENTE - ARVORE OU VEGETACAO
18732869_17610203	FREIREIROS	03/03/2024 18:50	03/03/2024 19:43	ORATORIO	INTERNO - NAO PROGRAMADA - MEIO AMBIENTE - DESCARGA ATMOSFERICA
18732869_17610203	FREIREIROS	03/03/2024 18:50	03/03/2024 19:43	TIMBAUBA	INTERNO - NAO PROGRAMADA - MEIO AMBIENTE - DESCARGA ATMOSFERICA
18733587_17613556	JABOATAO DOS GUARARA	03/03/2024 18:51	04/03/2024 14:20	PRAZERES	INTERNO - NAO PROGRAMADA - MEIO AMBIENTE - ARVORE OU VEGETACAO
18733591_17657875	ALTINHO	03/03/2024 18:53	04/03/2024 11:38	LAJEDO	INTERNO - NAO PROGRAMADA - MEIO AMBIENTE - ARVORE OU VEGETACAO
18733611_17611783	INAJA	03/03/2024 19:02	04/03/2024 12:00	INAJA	INTERNO - NAO PROGRAMADA - MEIO AMBIENTE - VENTO
18733612_17610940	IPOJUCA	03/03/2024 19:03	04/03/2024 21:46	NOSSA SENHORA DO O	INTERNO - NAO PROGRAMADA - MEIO AMBIENTE - DESCARGA ATMOSFERICA
18733621_17610435	CHA DE ALEGRIA	03/03/2024 19:07	03/03/2024 21:15	GLORIA DO GOITA	INTERNO - NAO PROGRAMADA - MEIO AMBIENTE - VENTO
18733630_17613635	CAMOCIM DE SAO FELIX	03/03/2024 19:11	04/03/2024 13:40	CAMOCIM DE SAO FELIX	INTERNO - NAO PROGRAMADA - MEIO AMBIENTE - VENTO
18733647_17657879	BELO JARDIM	03/03/2024 19:17	04/03/2024 09:20	BELO JARDIM	INTERNO - NAO PROGRAMADA - MEIO AMBIENTE - DESCARGA ATMOSFERICA
18733661_17612452	SERTANIA	03/03/2024 19:26	04/03/2024 15:57	ARCOVERDE	INTERNO - NAO PROGRAMADA - MEIO AMBIENTE - DESCARGA ATMOSFERICA
18733665_17622884	VENTUROSA	03/03/2024 19:28	06/03/2024 10:05	CAETES	INTERNO - NAO PROGRAMADA - MEIO AMBIENTE - DESCARGA ATMOSFERICA
18733666_17610764	ANGELIM	03/03/2024 19:29	04/03/2024 03:10	ANGELIM	INTERNO - NAO PROGRAMADA - MEIO AMBIENTE - VENTO
18733666_17610764	ANGELIM	03/03/2024 19:29	04/03/2024 20:51	ANGELIM	INTERNO - NAO PROGRAMADA - MEIO AMBIENTE - VENTO
18733177_17610379	CARUARU	03/03/2024 19:32	03/03/2024 20:56	CAMPUS	INTERNO - NAO PROGRAMADA - MEIO AMBIENTE - ARVORE OU VEGETACAO
18733673_17613274	AFRANIO	03/03/2024 19:32	04/03/2024 20:25	AFRANIO	INTERNO - NAO PROGRAMADA - MEIO AMBIENTE - DESCARGA ATMOSFERICA
18733699_17612671	SAO LOURENCO DA MATA	03/03/2024 19:40	03/03/2024 21:38	JABOATAO	INTERNO - NAO PROGRAMADA - MEIO AMBIENTE - ARVORE OU VEGETACAO
18733713_17611969	TRINDADE	03/03/2024 19:49	03/03/2024 12:15	TRINDADE	INTERNO - NAO PROGRAMADA - MEIO AMBIENTE - VENTO
18733773_17610346	JABOATAO DOS GUARARA	03/03/2024 20:01	04/03/2024 20:47	PRAZERES	INTERNO - NAO PROGRAMADA - MEIO AMBIENTE - VENTO
18733773_17610346	JABOATAO DOS GUARARA	03/03/2024 20:01	03/03/2024 20:47	PIADEDE	INTERNO - NAO PROGRAMADA - MEIO AMBIENTE - VENTO
18733766_17610588	ESCADA	03/03/2024 20:11	03/03/2024 22:00	ESCADA	INTERNO - NAO PROGRAMADA - MEIO AMBIENTE - DESCARGA ATMOSFERICA
18733766_17610588	ESCADA	03/03/2024 20:11	03/03/2024 22:30	ESCADA	INTERNO - NAO PROGRAMADA - MEIO AMBIENTE - DESCARGA ATMOSFERICA
18733822_17703126	CUSTODIA	03/03/2024 20:32	05/03/2024 08:40	CUSTODIA	INTERNO - NAO PROGRAMADA - MEIO AMBIENTE - DESCARGA ATMOSFERICA
18733838_17692131	SAO JOSE DO EGITO	03/03/2024 20:38	04/03/2024 09:35	SAO JOSE DO EGITO	INTERNO - NAO PROGRAMADA - MEIO AMBIENTE - DESCARGA ATMOSFERICA
18733842_17610925	BOM CONSELHO	03/03/2024 20:41	04/03/2024 08:05	BOM CONSELHO	INTERNO - NAO PROGRAMADA - MEIO AMBIENTE - ARVORE OU VEGETACAO
18733773_17610352	JABOATAO DOS GUARARA	03/03/2024 20:46	03/03/2024 23:18	PRAZERES	INTERNO - NAO PROGRAMADA - MEIO AMBIENTE - VENTO
18733867_17612891	SANTA MARIA DA BOA VIS	03/03/2024 20:57	04/03/2024 15:29	SANTA MARIA DA BOA VI	INTERNO - NAO PROGRAMADA - MEIO AMBIENTE - DESCARGA ATMOSFERICA
18733872_17614335	OROBO	03/03/2024 21:01	05/03/2024 11:00	BOM JARDIM	INTERNO - NAO PROGRAMADA - MEIO AMBIENTE - DESCARGA ATMOSFERICA
18733872_17614335	OROBO	03/03/2024 21:01	07/03/2024 17:37	BOM JARDIM	INTERNO - NAO PROGRAMADA - MEIO AMBIENTE - DESCARGA ATMOSFERICA
18733877_17612119	ALTINHO	03/03/2024 21:05	04/03/2024 14:49	LAJEDO	INTERNO - NAO PROGRAMADA - MEIO AMBIENTE - VENTO
18733880_17613036	DORMENTES	03/03/2024 21:06	04/03/2024 11:02	SANTA CRUZ	INTERNO - NAO PROGRAMADA - MEIO AMBIENTE - DESCARGA ATMOSFERICA
18733913_17610424	ITACURUBA	03/03/2024 21:39	04/03/2024 09:47	FLORESTA	INTERNO - NAO PROGRAMADA - MEIO AMBIENTE - VENTO
18733919_17610927	IGUARACI	03/03/2024 21:45	04/03/2024 06:40	AFOGADOS DA INGAZEIR	INTERNO - NAO PROGRAMADA - MEIO AMBIENTE - DESCARGA ATMOSFERICA
18733929_17610504	CARPINA	03/03/2024 21:51	03/03/2024 22:50	CARPINA	INTERNO - NAO PROGRAMADA - MEIO AMBIENTE - DESCARGA ATMOSFERICA
18733933_17611101	RECIFE	03/03/2024 21:56	04/03/2024 10:25	CAXANGA	INTERNO - NAO PROGRAMADA - MEIO AMBIENTE - ARVORE OU VEGETACAO
18733939_17611067	MACHADOS	03/03/2024 22:01	04/03/2024 08:56	BOM JARDIM	INTERNO - NAO PROGRAMADA - MEIO AMBIENTE - ARVORE OU VEGETACAO
18733945_17610810	CUMARU	03/03/2024 22:06	04/03/2024 04:30	PASSIRA	INTERNO - NAO PROGRAMADA - MEIO AMBIENTE - DESCARGA ATMOSFERICA
18733948_17610480	BELEM DE SAO FRANCISCO	03/03/2024 22:07	03/03/2024 23:58	CABROBO	INTERNO - NAO PROGRAMADA - MEIO AMBIENTE - DESCARGA ATMOSFERICA
18733948_17610480	BELEM DE SAO FRANCISCO	03/03/2024 22:07	05/03/2024 14:23	CABROBO	INTERNO - NAO PROGRAMADA - MEIO AMBIENTE - DESCARGA ATMOSFERICA
18733948_17610480	BELEM DE SAO FRANCISCO	03/03/2024 22:07	05/03/2024 14:50	CABROBO	INTERNO - NAO PROGRAMADA - MEIO AMBIENTE - DESCARGA ATMOSFERICA
18733948_17610480	BELEM DE SAO FRANCISCO	03/03/2024 22:07	05/03/2024 16:09	CABROBO	INTERNO - NAO PROGRAMADA - MEIO AMBIENTE - DESCARGA ATMOSFERICA
18733948_17610480	BELEM DE SAO FRANCISCO	03/03/2024 22:07	05/03/2024 16:09	CABROBO	INTERNO - NAO PROGRAMADA - MEIO AMBIENTE - DESCARGA ATMOSFERICA
18736503_17612424	JUCATI	03/03/2024 22:27	04/03/2024 16:00	LAJEDO	INTERNO - NAO PROGRAMADA - MEIO AMBIENTE - VENTO
18736503_17612424	JUCATI	03/03/2024 22:27	03/03/2024 16:15	LAJEDO	INTERNO - NAO PROGRAMADA - MEIO AMBIENTE - VENTO
18733773_17610521	JABOATAO DOS GUARARA	03/03/2024 22:30	04/03/2024 23:15	PIADEDE	INTERNO - NAO PROGRAMADA - MEIO AMBIENTE - VENTO
18733773_17610521	JABOATAO DOS GUARARA	03/03/2024 22:30	03/03/2024 23:15	PRAZERES	INTERNO - NAO PROGRAMADA - MEIO AMBIENTE - VENTO
18733977_17612076	EXU	03/03/2024 22:39	04/03/2024 13:15	EXU	INTERNO - NAO PROGRAMADA - MEIO AMBIENTE - ARVORE OU VEGETACAO
18733997_17610577	BELEM DE SAO FRANCISCO	03/03/2024 22:57	04/03/2024 14:44	CABROBO	INTERNO - NAO PROGRAMADA - MEIO AMBIENTE - ARVORE OU VEGETACAO
18733997_17610578	BELEM DE SAO FRANCISCO	03/03/2024 23:00	04/03/2024 13:20	CABROBO	INTERNO - NAO PROGRAMADA - MEIO AMBIENTE - ARVORE OU VEGETACAO
18734023_17610851	BARREIROS	03/03/2024 23:25	04/03/2024 03:20	BARREIROS	INTERNO - NAO PROGRAMADA - MEIO AMBIENTE - VENTO
18734035_17635668	CUMARU	03/03/2024 23:41	04/03/2024 11:23	PASSIRA	INTERNO - NAO PROGRAMADA - MEIO AMBIENTE - VENTO
18734035_17635668	CUMARU	03/03/2024 23:41	04/03/2024 14:11	PASSIRA	INTERNO - NAO PROGRAMADA - MEIO AMBIENTE - VENTO
18734035_17635668	CUMARU	03/03/2024 23:41	04/03/2024 16:05	PASSIRA	INTERNO - NAO PROGRAMADA - MEIO AMBIENTE - VENTO
18734035_17635668	CUMARU	03/03/2024 23:41	04/03/2024 16:10	PASSIRA	INTERNO - NAO PROGRAMADA - MEIO AMBIENTE - VENTO
18734035_17635668	CUMARU	03/03/2024 23:41	04/03/2024 16:15	PASSIRA	INTERNO - NAO PROGRAMADA - MEIO AMBIENTE - VENTO
18734035_17635668	CUMARU	03/03/2024 23:41	05/03/2024 23:20	PASSIRA	INTERNO - NAO PROGRAMADA - MEIO AMBIENTE - VENTO
18734043_17610638	JATOBA	03/03/2024 23:49	04/03/2024 04:27	ITAPARICA	INTERNO - NAO PROGRAMADA - MEIO AMBIENTE - DESCARGA ATMOSFERICA
18734043_17610811	JATOBA	03/03/2024 23:49	04/03/2024 04:28	ITAPARICA	INTERNO - NAO PROGRAMADA - MEIO AMBIENTE - DESCARGA ATMOSFERICA
18734051_17610935	VITORIA DE SANTO ANTA	03/03/2024 23:59	04/03/2024 07:09	VITORIA DE SANTO ANTA	INTERNO - NAO PROGRAMADA - MEIO AMBIENTE - DESCARGA ATMOSFERICA
18734061_17610775	AFOGADOS DA INGAZEIRA	04/03/2024 00:08	04/03/2024 02:40	AFOGADOS DA INGAZEIR	INTERNO - NAO PROGRAMADA - MEIO AMBIENTE - VENTO
18734062_17662145	SERRITA	04/03/2024 00:09	04/03/2024 03:50	SERRITA	INTERNO - NAO PROGRAMADA - MEIO AMBIENTE - DESCARGA ATMOSFERICA
18734078_17610666	SANTA MARIA DA BOA VIS	04/03/2024 00:26	04/03/2024 08:57	SANTA MARIA DA BOA VI	INTERNO - NAO PROGRAMADA - MEIO AMBIENTE - VENTO
18734078_17610666	SANTA MARIA DA BOA VIS	04/03/2024 00:26	04/03/2024 11:07	SANTA MARIA DA BOA VI	INTERNO - NAO PROGRAMADA - MEIO AMBIENTE - VENTO
18734078_17610666	SANTA MARIA DA BOA VIS	04/03/2024 00:26	04/03/2024 11:40	SANTA MARIA DA BOA VI	INTERNO - NAO PROGRAMADA - MEIO AMBIENTE - VENTO
18734075_17611141	RECIFE	04/03/2024 00:28	04/03/2024 17:50	BONJI	INTERNO - NAO PROGRAMADA - MEIO AMBIENTE - DESCARGA ATMOSFERICA
18734083_17610669	PETROLINA	04/03/2024 00:37	04/03/2024 00:41	DOM AVELAR	INTERNO - NAO PROGRAMADA - MEIO AMBIENTE - VENTO
18734083_17610669	PETROLINA	04/03/2024 00:37	04/03/2024 00:41	MASSANGANO II	INTERNO - NAO PROGRAMADA - MEIO AMBIENTE - VENTO
18734083_17610669	PETROLINA	04/03/2024 00:37	04/03/2024 01:12	DOM AVELAR	INTERNO - NAO PROGRAMADA - MEIO AMBIENTE - VENTO
18734083_17610669	PETROLINA	04/03/2024 00:37	04/03/2024 04:08	DOM AVELAR	INTERNO - NAO PROGRAMADA - MEIO AMBIENTE - VENTO
18734083_17610669	PETROLINA	04/03/2024 00:37	04/03/2024 04:10	DOM AVELAR	INTERNO - NAO PROGRAMADA - MEIO AMBIENTE - VENTO
18735387_17611751	RECIFE	04/03/2024 00:39	05/03/2024 01:30	BEBERIBE	INTERNO - NAO PROGRAMADA - MEIO AMBIENTE - DESCARGA ATMOSFERICA
18734090_17610675	JABOATAO DOS GUARARA	04/03/2024 00:43	04/03/2024 02:20	TEJIPO	INTERNO - NAO PROGRAMADA - MEIO AMBIENTE - DESCARGA ATMOSFERICA
18734090_17610675	JABOATAO DOS GUARARA	04/03/2024 00:43	04/03/2024 02:20	IBURA	INTERNO - NAO PROGRAMADA - MEIO AMBIENTE - DESCARGA ATMOSFERICA
18734090_17610675	JABOATAO DOS GUARARA	04/03/2024 00:43	04/03/2024 02:40	IBURA	INTERNO - NAO PROGRAMADA - MEIO AMBIENTE - DESCARGA ATMOSFERICA
18734090_17610675	JABOATAO DOS GUARARA	04/03/2024 00:43	04/03/2024 04:41	IBURA	INTERNO - NAO PROGRAMADA - MEIO AMBIENTE - DESCARGA ATMOSFERICA
18734090_17610675	JABOATAO DOS GUARARA	04/03/2024 00:43	04/03/2024 13:20	IBURA	INTERNO - NAO PROGRAMADA - MEIO AMBIENTE - DESCARGA ATMOSFERICA
18734131_17691755	SERRA TALHADA	04/03/2024 00:56	04/03/2024 10:10	SERRA TALHADA	INTERNO - NAO PROGRAMADA - MEIO AMBIENTE - DESCARGA ATMOSFERICA
18734148_17611723	SANTA MARIA DA BOA VIS	04/03/2024 01:05	04/03/2024 13:07	SANTA MARIA DA BOA VI	INTERNO - NAO PROGRAMADA - MEIO AMBIENTE - VENTO
18734183_17612538	OURICURI	04/03/2024 01:30	04/03/2024 11:25	OURICURI	INTERNO - NAO PROGRAMADA - MEIO AMBIENTE - DESCARGA ATMOSFERICA
18733068_17610754	MARAIAL	04/03/2024 01:40	04/03/2024 17:30	PALMARES	INTERNO - NAO PROGRAMADA - MEIO AMBIENTE - VENTO
18734234_17611466	GRANITO	04/03/2024 02:08	04/03/2024 11:50	EXU	INTERNO - NAO PROGRAMADA - MEIO AMBIENTE - VENTO
18734244_17612775	RECIFE	04/03/2024 02:20	04/03/2024 12:45	ESTANCIA	INTERNO - NAO PROGRAMADA - MEIO AMBIENTE - VENTO
18733068_17610761	MARAIAL	04/03/2024 02:22	04/03/2024 03:30	PALMARES	INTERNO - NAO PROGRAMADA - MEIO AMBIENTE - VENTO
18734249_17617849	LAGOA GRANDE	04/03/2024 02:24	06/03/2024 17:40	SANTA MARIA DA BOA VI	INTERNO - NAO PROGRAMADA - MEIO AMBIENTE - VENTO
18734249_17617849	LAGOA GRANDE	04/03/2024 02:24	06/03/2024 17:40	BARRA DE BEBEDOURO	INTERNO - NAO PROGRAMADA - MEIO AMBIENTE - VENTO
18734266_17610998	OURICURI	04/03/2024 02:40	04/03/2024 08:18	OURICURI	INTERNO - NAO PROGRAMADA - MEIO AMBIENTE - VENTO
18734270_17692218	RECIFE	04/03/2024 02:42	04/03/2024 02:54	IMBIRIBEIRA	INTERNO - NAO PROGRAMADA - MEIO AMBIENTE - DESCARGA ATMOSFERICA
18734270_17692218	RECIFE	04/03/2024 02:42	04/03/2024 06:41	IMBIRIBEIRA	INTERNO - NAO PROGRAMADA - MEIO AMBIENTE - DESCARGA ATMOSFERICA
18734270_17692218	RECIFE	04/03/2024 02:42	04/03/2024 07:11	IMBIRIBEIRA	INTERNO - NAO PROGRAMADA - MEIO AMBIENTE - DESCARGA ATMOSFERICA
18734283_17611796	RECIFE	04/03/2024 02:49	04/03/2024 11:05	ESTANCIA	INTERNO - NAO PROGRAMADA - MEIO AMBIENTE - ARVORE OU VEGETACAO
18734284_17610799	CAMARAGIBE	04/03/2024 02:50	04/03/2024 04:20	TABATINGA	INTERNO - NAO PROGRAMADA - MEIO AMBIENTE - DESCARGA ATMOSFERICA
18734285_17611875	RECIFE	04/03/2024 02:50	04/03/2024 11:55	IMBIRIBEIRA	INTERNO - NAO PROGRAMADA - MEIO AMBIENTE - ARVORE OU VEGETACAO
18734291_17611507	GRANITO	04/03/2024 02:55	04/03/2024 11:20	EXU	INTERNO - NAO PROGRAMADA - MEIO AMBIENTE - VENTO
18734293_17610824	RECIFE	04/03/2024 02:55	04/03/2024 09:00	ESTANCIA	INTERNO - NAO PROGRAMADA - MEIO AMBIENTE - VENTO
18734382_17709174	RECIFE	04/03/2024 03:03	04/03/2024 07:18	IMBIRIBEIRA	INTERNO - NAO PROGRAMADA - MEIO AMBIENTE - DESCARGA ATMOSFERICA
18734382_17709174	RECIFE	04/03/2024 03:03	04/03/2024 07:18	IMBIRIBEIRA	INTERNO - NAO PROGRAMADA - MEIO AMBIENTE - DESCARGA ATMOSFERICA
18734270_17692240	RECIFE	04/03/2024 03:16	04/03/2024 07:48	IMBIRIBEIRA	INTERNO - NAO PROGRAMADA - MEIO AMBIENTE - DESCARGA ATMOSFERICA
18734353_17715525	RECIFE	04/03/2024 03:16	04/03/2024 03:32	PINA	INTERNO - NAO PROGRAMADA - MEIO AMBIENTE - VENTO
18734353_17715525	RECIFE	04/03/2024 03:16	04/03/2024 03:32	RIO JORDAO	INTERNO - NAO PROGRAMADA - MEIO AMBIENTE - VENTO
18734353_17715525	RECIFE	04/03/2024 03:16	04/03/2024 04:33	PINA	INTERNO - NAO PROGRAMADA - MEIO AMBIENTE - VENTO
18734353_17715525	RECIFE	04/03/2024 03:16	04/03/2024 10:05	PINA	INTERNO - NAO PROGRAMADA - MEIO AMBIENTE - VENTO
18734353_17715525	RECIFE	04/03/2024 03:16	04/03/2024 10:05	PINA	INTERNO - NAO PROGRAMADA - MEIO AMBIENTE - VENTO
18734353_17715525	RECIFE	04/03/2024 03:16	04/03/2024 16:00	PINA	INTERNO - NAO PROGRAMADA - MEIO AMBIENTE - VENTO
18734426_17610801	AFRANIO	04/03/2024 04:00	04/03/2024 09:30	AFRANIO	INTERNO - NAO PROGRAMADA - MEIO AMBIENTE - VENTO

18734426_17610801	AFRANIO	04/03/2024 04:00	04/03/2024 09:38	AFRANIO	INTERNO - NAO PROGRAMADA - MEIO AMBIENTE - VENTO
18734426_17610801	AFRANIO	04/03/2024 04:00	04/03/2024 10:12	AFRANIO	INTERNO - NAO PROGRAMADA - MEIO AMBIENTE - VENTO
18734426_17610801	AFRANIO	04/03/2024 04:00	04/03/2024 10:20	AFRANIO	INTERNO - NAO PROGRAMADA - MEIO AMBIENTE - VENTO
18734426_17610801	AFRANIO	04/03/2024 04:00	04/03/2024 10:33	AFRANIO	INTERNO - NAO PROGRAMADA - MEIO AMBIENTE - VENTO
18734426_17610801	AFRANIO	04/03/2024 04:00	04/03/2024 11:50	AFRANIO	INTERNO - NAO PROGRAMADA - MEIO AMBIENTE - VENTO
18734443_17611077	RECIFE	04/03/2024 04:22	04/03/2024 07:10	TAMARINEIRA	INTERNO - NAO PROGRAMADA - MEIO AMBIENTE - ARVORE OU VEGETACAO
18733068_17610882	MARAIAL	04/03/2024 04:30	04/03/2024 05:20	PALMARES	INTERNO - NAO PROGRAMADA - MEIO AMBIENTE - VENTO
18734090_17610863	JABOATAO DOS GUARARAS	04/03/2024 04:35	04/03/2024 13:10	IBURA	INTERNO - NAO PROGRAMADA - MEIO AMBIENTE - DESCARGA ATMOSFERICA
18734452_17612322	BODOCO	04/03/2024 04:37	04/03/2024 13:05	PARNAMIRIM	INTERNO - NAO PROGRAMADA - MEIO AMBIENTE - VENTO
18734452_17612322	BODOCO	04/03/2024 04:37	04/03/2024 13:05	EXU	INTERNO - NAO PROGRAMADA - MEIO AMBIENTE - VENTO
18734456_17610975	VERDEJANTE	04/03/2024 04:41	04/03/2024 07:55	SALGUEIRO	INTERNO - NAO PROGRAMADA - MEIO AMBIENTE - DESCARGA ATMOSFERICA
18734293_17610828	RECIFE	04/03/2024 04:44	04/03/2024 05:06	ESTANCIA	INTERNO - NAO PROGRAMADA - MEIO AMBIENTE - VENTO
18734479_17610842	RECIFE	04/03/2024 05:07	04/03/2024 07:52	ESTANCIA	INTERNO - NAO PROGRAMADA - MEIO AMBIENTE - ARVORE OU VEGETACAO
18734483_17610848	ABREU E LIMA	04/03/2024 05:17	04/03/2024 07:39	PARATIBE I	INTERNO - NAO PROGRAMADA - MEIO AMBIENTE - ARVORE OU VEGETACAO
18734483_17610848	ABREU E LIMA	04/03/2024 05:17	04/03/2024 10:20	PARATIBE I	INTERNO - NAO PROGRAMADA - MEIO AMBIENTE - ARVORE OU VEGETACAO
18734482_17611551	PEDRA	04/03/2024 05:18	04/03/2024 11:29	VENTUROSA	INTERNO - NAO PROGRAMADA - MEIO AMBIENTE - VENTO
18734482_17611551	PEDRA	04/03/2024 05:18	04/03/2024 11:29	PESQUEIRA	INTERNO - NAO PROGRAMADA - MEIO AMBIENTE - VENTO
18734494_17613583	PESQUEIRA	04/03/2024 05:27	04/03/2024 19:05	SAO BENTO DO UNA	INTERNO - NAO PROGRAMADA - MEIO AMBIENTE - ARVORE OU VEGETACAO
18734494_17613584	PESQUEIRA	04/03/2024 05:27	04/03/2024 20:40	SAO BENTO DO UNA	INTERNO - NAO PROGRAMADA - MEIO AMBIENTE - ARVORE OU VEGETACAO
18734501_17612363	ARCOVERDE	04/03/2024 05:33	04/03/2024 14:46	ARCOVERDE	INTERNO - NAO PROGRAMADA - MEIO AMBIENTE - DESCARGA ATMOSFERICA
18734501_17612363	ARCOVERDE	04/03/2024 05:33	04/03/2024 15:35	ARCOVERDE	INTERNO - NAO PROGRAMADA - MEIO AMBIENTE - DESCARGA ATMOSFERICA
18734090_17610866	JABOATAO DOS GUARARAS	04/03/2024 05:37	04/03/2024 13:20	IBURA	INTERNO - NAO PROGRAMADA - MEIO AMBIENTE - DESCARGA ATMOSFERICA
18728249_17612191	BODOCO	04/03/2024 05:40	04/03/2024 11:38	EXU	INTERNO - NAO PROGRAMADA - MEIO AMBIENTE - VENTO
18728249_17612191	BODOCO	04/03/2024 05:40	04/03/2024 11:38	PARNAMIRIM	INTERNO - NAO PROGRAMADA - MEIO AMBIENTE - VENTO
18734509_17612393	DORMENTES	04/03/2024 05:40	04/03/2024 16:17	AFRANIO	INTERNO - NAO PROGRAMADA - MEIO AMBIENTE - VENTO
18734510_17613026	PETROLINA	04/03/2024 05:40	04/03/2024 11:37	AFRANIO	INTERNO - NAO PROGRAMADA - MEIO AMBIENTE - DESCARGA ATMOSFERICA
18734522_17611673	SERRITA	04/03/2024 05:51	04/03/2024 12:45	SERRITA	INTERNO - NAO PROGRAMADA - MEIO AMBIENTE - VENTO
18734524_17612101	LAGOA GRANDE	04/03/2024 05:51	04/03/2024 13:40	BARRA DE BEBEDOURO	INTERNO - NAO PROGRAMADA - MEIO AMBIENTE - DESCARGA ATMOSFERICA
18734725_17611702	SALGUEIRO	04/03/2024 05:53	04/03/2024 16:22	BOM NOME	INTERNO - NAO PROGRAMADA - MEIO AMBIENTE - VENTO
18734537_17612360	OURICURI	04/03/2024 05:59	04/03/2024 11:10	TRINDADE	INTERNO - NAO PROGRAMADA - MEIO AMBIENTE - DESCARGA ATMOSFERICA
18734542_17611828	TABIRA	04/03/2024 06:02	04/03/2024 13:29	TABIRA	INTERNO - NAO PROGRAMADA - MEIO AMBIENTE - VENTO
18734555_17613167	EXU	04/03/2024 06:13	04/03/2024 16:30	EXU	INTERNO - NAO PROGRAMADA - MEIO AMBIENTE - VENTO
18734570_17611559	JOAO ALFREDO	04/03/2024 06:20	04/03/2024 13:32	LIMOIEIRO	INTERNO - NAO PROGRAMADA - MEIO AMBIENTE - VENTO
18734571_17613022	BREJINHO	04/03/2024 06:20	04/03/2024 17:25	SAO JOSE DO EGITO	INTERNO - NAO PROGRAMADA - MEIO AMBIENTE - VENTO
18734571_17613046	BREJINHO	04/03/2024 06:20	04/03/2024 17:57	SAO JOSE DO EGITO	INTERNO - NAO PROGRAMADA - MEIO AMBIENTE - VENTO
18734576_17611276	POMBOS	04/03/2024 06:20	04/03/2024 10:00	VITORIA DE SANTO ANTA	INTERNO - NAO PROGRAMADA - MEIO AMBIENTE - DESCARGA ATMOSFERICA
18734595_17615072	INAJA	04/03/2024 06:27	05/03/2024 15:35	INAJA	INTERNO - NAO PROGRAMADA - MEIO AMBIENTE - VENTO
18734596_17613060	GRANITO	04/03/2024 06:27	04/03/2024 17:37	PARNAMIRIM	INTERNO - NAO PROGRAMADA - MEIO AMBIENTE - DESCARGA ATMOSFERICA
18734601_17611968	SALGUEIRO	04/03/2024 06:28	04/03/2024 11:30	SERRITA	INTERNO - NAO PROGRAMADA - MEIO AMBIENTE - DESCARGA ATMOSFERICA
18734601_17611968	SALGUEIRO	04/03/2024 06:28	04/03/2024 11:45	SERRITA	INTERNO - NAO PROGRAMADA - MEIO AMBIENTE - DESCARGA ATMOSFERICA
18734601_17611968	SALGUEIRO	04/03/2024 06:28	04/03/2024 12:50	SERRITA	INTERNO - NAO PROGRAMADA - MEIO AMBIENTE - DESCARGA ATMOSFERICA
18734604_17611098	PESQUEIRA	04/03/2024 06:30	04/03/2024 09:38	PESQUEIRA	INTERNO - NAO PROGRAMADA - MEIO AMBIENTE - DESCARGA ATMOSFERICA
18734616_17613250	OURICURI	04/03/2024 06:36	04/03/2024 15:10	TRINDADE	INTERNO - NAO PROGRAMADA - MEIO AMBIENTE - DESCARGA ATMOSFERICA
18734616_17613250	OURICURI	04/03/2024 06:36	04/03/2024 16:01	TRINDADE	INTERNO - NAO PROGRAMADA - MEIO AMBIENTE - DESCARGA ATMOSFERICA
18734293_17610890	RECIFE	04/03/2024 06:38	04/03/2024 09:00	ESTANCIA	INTERNO - NAO PROGRAMADA - MEIO AMBIENTE - VENTO
18734628_17612074	CARNAUBEIRA DA PENHA	04/03/2024 06:39	04/03/2024 11:05	FLORESTA	INTERNO - NAO PROGRAMADA - MEIO AMBIENTE - DESCARGA ATMOSFERICA
18734628_17612075	CARNAUBEIRA DA PENHA	04/03/2024 06:39	04/03/2024 11:45	FLORESTA	INTERNO - NAO PROGRAMADA - MEIO AMBIENTE - DESCARGA ATMOSFERICA
18734646_17613773	SALGUEIRO	04/03/2024 06:47	04/03/2024 09:45	SERRITA	INTERNO - NAO PROGRAMADA - MEIO AMBIENTE - DESCARGA ATMOSFERICA
18734658_17614869	TRIUNFO	04/03/2024 06:53	05/03/2024 11:50	FLORES	INTERNO - NAO PROGRAMADA - MEIO AMBIENTE - DESCARGA ATMOSFERICA
18734661_17611113	IGARASSU	04/03/2024 06:54	04/03/2024 09:13	IGARASSU	INTERNO - NAO PROGRAMADA - MEIO AMBIENTE - ARVORE OU VEGETACAO
18734662_17612350	SANTA CRUZ	04/03/2024 06:55	04/03/2024 15:31	SANTA CRUZ	INTERNO - NAO PROGRAMADA - MEIO AMBIENTE - DESCARGA ATMOSFERICA
18734664_17612023	BODOCO	04/03/2024 06:56	04/03/2024 13:36	OURICURI	INTERNO - NAO PROGRAMADA - MEIO AMBIENTE - ARVORE OU VEGETACAO
18734687_17612807	BREJINHO	04/03/2024 07:03	04/03/2024 16:45	SAO JOSE DO EGITO	INTERNO - NAO PROGRAMADA - MEIO AMBIENTE - VENTO
18734687_17612808	BREJINHO	04/03/2024 07:03	04/03/2024 16:45	SAO JOSE DO EGITO	INTERNO - NAO PROGRAMADA - MEIO AMBIENTE - VENTO
18734687_17612804	BREJINHO	04/03/2024 07:03	04/03/2024 16:45	SAO JOSE DO EGITO	INTERNO - NAO PROGRAMADA - MEIO AMBIENTE - VENTO
18734691_17616389	EXU	04/03/2024 07:03	07/03/2024 14:45	EXU	INTERNO - NAO PROGRAMADA - MEIO AMBIENTE - ARVORE OU VEGETACAO
18734685_17614482	PETROLINA	04/03/2024 07:04	04/03/2024 12:21	MASSANGANO II	INTERNO - NAO PROGRAMADA - MEIO AMBIENTE - VENTO
18734696_17692136	INGAZEIRA	04/03/2024 07:04	04/03/2024 13:20	SAO JOSE DO EGITO	INTERNO - NAO PROGRAMADA - MEIO AMBIENTE - DESCARGA ATMOSFERICA
18734696_17692136	INGAZEIRA	04/03/2024 07:04	04/03/2024 13:20	AFOGADOS DA INGAZEIRA	INTERNO - NAO PROGRAMADA - MEIO AMBIENTE - DESCARGA ATMOSFERICA
18734712_17612442	TRINDADE	04/03/2024 07:09	04/03/2024 09:22	TRINDADE	INTERNO - NAO PROGRAMADA - MEIO AMBIENTE - VENTO
18734735_17612308	SERRITA	04/03/2024 07:13	04/03/2024 14:59	SERRITA	INTERNO - NAO PROGRAMADA - MEIO AMBIENTE - DESCARGA ATMOSFERICA
18734749_17611588	SAO JOSE DO BELMONTE	04/03/2024 07:17	04/03/2024 11:50	SAO JOSE DO BELMONTE	INTERNO - NAO PROGRAMADA - MEIO AMBIENTE - VENTO
18734750_17613087	VERDEJANTE	04/03/2024 07:17	04/03/2024 21:15	SALGUEIRO	INTERNO - NAO PROGRAMADA - MEIO AMBIENTE - DESCARGA ATMOSFERICA
18734754_17613961	FLORESTA	04/03/2024 07:18	04/03/2024 22:53	FLORESTA	INTERNO - NAO PROGRAMADA - MEIO AMBIENTE - DESCARGA ATMOSFERICA
18734754_17613963	FLORESTA	04/03/2024 07:18	04/03/2024 23:25	FLORESTA	INTERNO - NAO PROGRAMADA - MEIO AMBIENTE - DESCARGA ATMOSFERICA
18734755_17614784	SANTA CRUZ	04/03/2024 07:19	05/03/2024 13:15	SANTA CRUZ	INTERNO - NAO PROGRAMADA - MEIO AMBIENTE - VENTO
18734792_17700521	BODOCO	04/03/2024 07:29	04/03/2024 11:04	EXU	INTERNO - NAO PROGRAMADA - MEIO AMBIENTE - VENTO
18734801_17614959	SAO JOSE DO EGITO	04/03/2024 07:31	05/03/2024 11:45	SAO JOSE DO EGITO	INTERNO - NAO PROGRAMADA - MEIO AMBIENTE - VENTO
18734827_17694922	PETROLINA	04/03/2024 07:36	04/03/2024 11:50	MASSANGANO I	INTERNO - NAO PROGRAMADA - MEIO AMBIENTE - ARVORE OU VEGETACAO
18734841_17611639	BUENOS AIRES	04/03/2024 07:39	04/03/2024 11:50	NAZARE DA MATA	INTERNO - NAO PROGRAMADA - MEIO AMBIENTE - ARVORE OU VEGETACAO
18734852_17611134	ITAPETIM	04/03/2024 07:41	04/03/2024 09:32	SAO JOSE DO EGITO	INTERNO - NAO PROGRAMADA - MEIO AMBIENTE - VENTO
18734859_17727433	RECIFE	04/03/2024 07:44	06/03/2024 12:25	PARATIBE I	INTERNO - NAO PROGRAMADA - MEIO AMBIENTE - ARVORE OU VEGETACAO
18734889_17612468	BODOCO	04/03/2024 07:50	04/03/2024 15:14	OURICURI	INTERNO - NAO PROGRAMADA - MEIO AMBIENTE - DESCARGA ATMOSFERICA
18734897_17613206	SANTA MARIA DA BOA VISTA	04/03/2024 07:52	04/03/2024 18:08	SANTA MARIA DA BOA VISTA	INTERNO - NAO PROGRAMADA - MEIO AMBIENTE - VENTO
18734927_17612257	MIRANDIBA	04/03/2024 07:59	04/03/2024 15:25	BOM NOME	INTERNO - NAO PROGRAMADA - MEIO AMBIENTE - VENTO
18734933_17692160	SERTANIA	04/03/2024 08:00	06/03/2024 11:06	ARCOVERDE	INTERNO - NAO PROGRAMADA - MEIO AMBIENTE - DESCARGA ATMOSFERICA
18734943_17611651	TUPANATINGA	04/03/2024 08:02	04/03/2024 12:00	AGUAS BELAS	INTERNO - NAO PROGRAMADA - MEIO AMBIENTE - DESCARGA ATMOSFERICA
18734957_17612345	OURICURI	04/03/2024 08:04	04/03/2024 08:55	TRINDADE	INTERNO - NAO PROGRAMADA - MEIO AMBIENTE - DESCARGA ATMOSFERICA
18734956_17617315	CUSTODIA	04/03/2024 08:05	04/03/2024 19:41	CUSTODIA	INTERNO - NAO PROGRAMADA - MEIO AMBIENTE - DESCARGA ATMOSFERICA
18734968_17611028	TABIRA	04/03/2024 08:08	04/03/2024 08:48	TABIRA	INTERNO - NAO PROGRAMADA - MEIO AMBIENTE - VENTO
18734976_17614932	BODOCO	04/03/2024 08:10	05/03/2024 11:40	EXU	INTERNO - NAO PROGRAMADA - MEIO AMBIENTE - DESCARGA ATMOSFERICA
18735005_17612113	FLORES	04/03/2024 08:15	04/03/2024 11:17	CARNAIBA	INTERNO - NAO PROGRAMADA - MEIO AMBIENTE - DESCARGA ATMOSFERICA
18735009_17617685	QUIXABA	04/03/2024 08:16	06/03/2024 17:20	CARNAIBA	INTERNO - NAO PROGRAMADA - MEIO AMBIENTE - VENTO
18735017_17612361	ARARIPINA	04/03/2024 08:18	04/03/2024 14:26	ARARIPINA	INTERNO - NAO PROGRAMADA - MEIO AMBIENTE - DESCARGA ATMOSFERICA
18735031_17613713	SANTA MARIA DA BOA VISTA	04/03/2024 08:19	05/03/2024 01:14	SANTA MARIA DA BOA VISTA	INTERNO - NAO PROGRAMADA - MEIO AMBIENTE - VENTO
18735079_17611398	PETROLINA	04/03/2024 08:27	04/03/2024 10:51	MASSANGANO II	INTERNO - NAO PROGRAMADA - MEIO AMBIENTE - DESCARGA ATMOSFERICA
18735085_17614574	PARNAMIRIM	04/03/2024 08:28	05/03/2024 11:50	SANTA CRUZ	INTERNO - NAO PROGRAMADA - MEIO AMBIENTE - VENTO
18735086_17615031	FLORES	04/03/2024 08:28	05/03/2024 14:30	FLORES	INTERNO - NAO PROGRAMADA - MEIO AMBIENTE - DESCARGA ATMOSFERICA
18735093_17614368	EXU	04/03/2024 08:30	04/03/2024 12:10	EXU	INTERNO - NAO PROGRAMADA - MEIO AMBIENTE - VENTO
18735098_17612054	SANTA FILOMENA	04/03/2024 08:31	04/03/2024 14:10	SANTA CRUZ	INTERNO - NAO PROGRAMADA - MEIO AMBIENTE - VENTO
18735100_17613643	ARARIPINA	04/03/2024 08:31	05/03/2024 01:20	ARARIPINA	INTERNO - NAO PROGRAMADA - MEIO AMBIENTE - ARVORE OU VEGETACAO
18735127_17614439	ARARIPINA	04/03/2024 08:36	05/03/2024 11:25	ARARIPINA	INTERNO - NAO PROGRAMADA - MEIO AMBIENTE - VENTO
18735133_17616953	CABROBO	04/03/2024 08:37	06/03/2024 11:40	CABROBO	INTERNO - NAO PROGRAMADA - MEIO AMBIENTE - DESCARGA ATMOSFERICA
18735145_17612931	JABOATAO DOS GUARARAS	04/03/2024 08:39	04/03/2024 17:00	SETUBAL	INTERNO - NAO PROGRAMADA - MEIO AMBIENTE - VENTO
18735157_17612584	VENTUROSA	04/03/2024 08:41	04/03/2024 16:10	VENTUROSA	INTERNO - NAO PROGRAMADA - MEIO AMBIENTE - DESCARGA ATMOSFERICA
18735181_17611152	MACAPARANA	04/03/2024 08:45	04/03/2024 09:34	TIMBAUBA	INTERNO - NAO PROGRAMADA - MEIO AMBIENTE - ARVORE OU VEGETACAO
18735182_17695033	FLORES	04/03/2024 08:45	05/03/2024 10:18	FLORES	INTERNO - NAO PROGRAMADA - MEIO AMBIENTE - DESCARGA ATMOSFERICA
18735188_17611801	PETROLANDIA	04/03/2024 08:46	04/03/2024 11:52	NOVA PETROLANDIA	INTERNO - NAO PROGRAMADA - MEIO AMBIENTE - ARVORE OU VEGETACAO
18735189_17612481	AFRANIO	04/03/2024 08:46	04/03/2024 21:57	AFRANIO	INTERNO - NAO PROGRAMADA - MEIO AMBIENTE - DESCARGA ATMOSFERICA
18735199_17613072	FLORES	04/03/2024 08:47	04/03/2024 17:23	FLORES	INTERNO - NAO PROGRAMADA - MEIO AMBIENTE - DESCARGA ATMOSFERICA
18735199_17613072	FLORES	04/03/2024 08:47	04/03/2024 17:23	FLORES	INTERNO - NAO PROGRAMADA - MEIO AMBIENTE - DESCARGA ATMOSFERICA
18735208_17613792	TABIRA	04/03/2024 08:49	04/03/2024 22:43	TABIRA	INTERNO - NAO PROGRAMADA - MEIO AMBIENTE - VENTO
18735253_17612064	OURICURI	04/03/2024 08:57	04/03/2024 13:12	OURICURI	INTERNO - NAO PROGRAMADA - MEIO AMBIENTE - VENTO
18734698_17612934	AFOGADOS DA INGAZEIRA	04/03/2024 09:00	04/03/2024 17:00	TABIRA	INTERNO - NAO PROGRAMADA - MEIO AMBIENTE - VENTO
18735269_17611274	POMBOS	04/03/2024 09:00	04/03/2024 10:38	VITORIA DE SANTO ANTA	INTERNO - NAO PROGRAMADA - MEIO AMBIENTE - ARVORE OU VEGETACAO
18735271_17611884	CAMUTANGA	04/03/2024 09:01	04/03/2024 10:32	TIMBAUBA	INTERNO - NAO PROGRAMADA - MEIO AMBIENTE - VENTO
18735294_17616843	PETROLINA	04/03/2024 09:06	04/03/2024 12:30	PETROLINA II	INTERNO - NAO PROGRAMADA - MEIO AMBIENTE - ARVORE OU VEGETACAO
18735299_17692174	SERTANIA	04/03/2024 09:07	04/03/2024 11:45	SERTANIA	INTERNO - NAO PROGRAMADA - MEIO AMBIENTE - DESCARGA ATMOSFERICA
18735312_17616525	CARNAUBEIRA DA PENHA	04/03/2024 09:10	05/03/2024 18:00	BOM NOME	INTERNO - NAO PROGRAMADA - MEIO AMBIENTE - DESCARGA ATMOSFERICA
18735312_17616525	CARNAUBEIRA DA PENHA	04/03/2024 09:10	06/03/2024 12:48	BOM NOME	INTERNO - NAO PROGRAMADA - MEIO AMBIENTE - DESCARGA ATMOSFERICA
18735312_17616525	CARNAUBEIRA DA PENHA	04/03/2024 09:10	09/03/2024 15:28	BOM NOME	INTERNO - NAO PROGRAMADA - MEIO AMBIENTE - DESCARGA ATMOSFERICA
18735334_17612118	FLORES	04/03/2024 09:14	04/03/2024 12:59	SERRA TALHADA	INTERNO - NAO PROGRAMADA - MEIO AMBIENTE - DESCARGA ATMOSFERICA



18735351_17615142	TRIUNFO	04/03/2024 09:18	05/03/2024 09:42	FLORES	INTERNO - NAO PROGRAMADA - MEIO AMBIENTE - DESCARGA ATMOSFERICA
18735360_17612389	BUIQUE	04/03/2024 09:19	04/03/2024 15:07	BUIQUE	INTERNO - NAO PROGRAMADA - MEIO AMBIENTE - DESCARGA ATMOSFERICA
18735377_17695047	IGUARACI	04/03/2024 09:22	04/03/2024 17:46	AFOGADOS DA INGAZEIRA	INTERNO - NAO PROGRAMADA - MEIO AMBIENTE - DESCARGA ATMOSFERICA
18733933_17611104	RECIFE	04/03/2024 09:25	04/03/2024 10:25	CAXANGA	INTERNO - NAO PROGRAMADA - MEIO AMBIENTE - ARVORE OU VEGETACAO
18735409_17614562	SANTA FILOMENA	04/03/2024 09:28	05/03/2024 11:46	SANTA CRUZ	INTERNO - NAO PROGRAMADA - MEIO AMBIENTE - ARVORE OU VEGETACAO
18735416_17695106	SERRA TALHADA	04/03/2024 09:29	04/03/2024 10:53	SERRA TALHADA	INTERNO - NAO PROGRAMADA - MEIO AMBIENTE - VENTO
18735419_17612845	CARNAIBA	04/03/2024 09:29	04/03/2024 17:30	CARNAIBA	INTERNO - NAO PROGRAMADA - MEIO AMBIENTE - DESCARGA ATMOSFERICA
18735468_17614733	PETROLINA	04/03/2024 09:41	05/03/2024 13:06	DOM AVELAR	INTERNO - NAO PROGRAMADA - MEIO AMBIENTE - VENTO
18735470_17695120	AFOGADOS DA INGAZEIRA	04/03/2024 09:41	04/03/2024 10:15	AFOGADOS DA INGAZEIRA	INTERNO - NAO PROGRAMADA - MEIO AMBIENTE - DESCARGA ATMOSFERICA
18735484_17612870	BODOCO	04/03/2024 09:44	04/03/2024 17:10	EXU	INTERNO - NAO PROGRAMADA - MEIO AMBIENTE - DESCARGA ATMOSFERICA
18735511_17694701	CARNAIBA	04/03/2024 09:48	05/03/2024 14:50	CARNAIBA	INTERNO - NAO PROGRAMADA - MEIO AMBIENTE - VENTO
18735523_17614582	SANTA FILOMENA	04/03/2024 09:50	05/03/2024 10:55	SANTA CRUZ	INTERNO - NAO PROGRAMADA - MEIO AMBIENTE - DESCARGA ATMOSFERICA
18735522_17611363	AFOGADOS DA INGAZEIRA	04/03/2024 09:50	04/03/2024 10:00	AFOGADOS DA INGAZEIRA	INTERNO - NAO PROGRAMADA - MEIO AMBIENTE - DESCARGA ATMOSFERICA
18735527_17611566	ESCADA	04/03/2024 09:51	04/03/2024 12:00	ESCADA	INTERNO - NAO PROGRAMADA - MEIO AMBIENTE - VENTO
18735530_17655242	SERRITA	04/03/2024 09:52	04/03/2024 12:40	SERRITA	INTERNO - NAO PROGRAMADA - MEIO AMBIENTE - DESCARGA ATMOSFERICA
18735572_17612522	BODOCO	04/03/2024 09:59	04/03/2024 15:52	OURICURI	INTERNO - NAO PROGRAMADA - MEIO AMBIENTE - VENTO
18729870_17616873	GARANHUNS	04/03/2024 10:00	04/03/2024 10:50	BREJAO	INTERNO - NAO PROGRAMADA - MEIO AMBIENTE - ARVORE OU VEGETACAO
18735586_17612882	TUPANATINGA	04/03/2024 10:02	04/03/2024 14:50	BUIQUE	INTERNO - NAO PROGRAMADA - MEIO AMBIENTE - DESCARGA ATMOSFERICA
18735605_17723919	GARANHUNS	04/03/2024 10:05	05/03/2024 09:30	BREJAO	INTERNO - NAO PROGRAMADA - MEIO AMBIENTE - ARVORE OU VEGETACAO
18735129_17694968	AFOGADOS DA INGAZEIRA	04/03/2024 10:06	04/03/2024 17:55	AFOGADOS DA INGAZEIRA	INTERNO - NAO PROGRAMADA - MEIO AMBIENTE - VENTO
18735618_17613831	CARNAIBA	04/03/2024 10:07	04/03/2024 18:00	CARNAIBA	INTERNO - NAO PROGRAMADA - MEIO AMBIENTE - DESCARGA ATMOSFERICA
18735633_17611186	RECIFE	04/03/2024 10:09	04/03/2024 10:17	MACAXEIRA	INTERNO - NAO PROGRAMADA - MEIO AMBIENTE - VENTO
18735633_17611186	RECIFE	04/03/2024 10:09	04/03/2024 10:19	MACAXEIRA	INTERNO - NAO PROGRAMADA - MEIO AMBIENTE - VENTO
18735633_17611186	RECIFE	04/03/2024 10:09	04/03/2024 10:19	MACAXEIRA	INTERNO - NAO PROGRAMADA - MEIO AMBIENTE - VENTO
18734426_17611233	AFRANIO	04/03/2024 10:23	04/03/2024 10:27	AFRANIO	INTERNO - NAO PROGRAMADA - MEIO AMBIENTE - VENTO
18735699_17691249	IPUBI	04/03/2024 10:26	05/03/2024 05:40	TRINDADE	INTERNO - NAO PROGRAMADA - MEIO AMBIENTE - VENTO
18735700_17614603	SALGADINHO	04/03/2024 10:26	05/03/2024 12:40	PASSIRA	INTERNO - NAO PROGRAMADA - MEIO AMBIENTE - VENTO
18735711_17692653	CARNAIBA	04/03/2024 10:29	05/03/2024 05:04	AFOGADOS DA INGAZEIRA	INTERNO - NAO PROGRAMADA - MEIO AMBIENTE - DESCARGA ATMOSFERICA
18735728_17700568	TRINDADE	04/03/2024 10:32	08/03/2024 08:50	TRINDADE	INTERNO - NAO PROGRAMADA - MEIO AMBIENTE - VENTO
18735729_17612253	VENTUROSA	04/03/2024 10:32	04/03/2024 15:15	VENTUROSA	INTERNO - NAO PROGRAMADA - MEIO AMBIENTE - DESCARGA ATMOSFERICA
18735777_17613852	CABROBO	04/03/2024 10:42	05/03/2024 07:25	CABROBO	INTERNO - NAO PROGRAMADA - MEIO AMBIENTE - DESCARGA ATMOSFERICA
18732181_17613764	ITAPETIM	04/03/2024 10:45	04/03/2024 11:17	SAO JOSE DO EGITO	INTERNO - NAO PROGRAMADA - MEIO AMBIENTE - ARVORE OU VEGETACAO
18735790_17614159	SANTA CRUZ	04/03/2024 10:45	05/03/2024 10:18	SANTA CRUZ	INTERNO - NAO PROGRAMADA - MEIO AMBIENTE - DESCARGA ATMOSFERICA
18735813_17612292	IPUBI	04/03/2024 10:48	04/03/2024 14:42	TRINDADE	INTERNO - NAO PROGRAMADA - MEIO AMBIENTE - VENTO
18735817_17654517	PETROLINA	04/03/2024 10:49	04/03/2024 13:15	MASSANGANO II	INTERNO - NAO PROGRAMADA - MEIO AMBIENTE - VENTO
18735847_17660964	EXU	04/03/2024 10:55	05/03/2024 15:10	EXU	INTERNO - NAO PROGRAMADA - MEIO AMBIENTE - DESCARGA ATMOSFERICA
18735875_17614211	TRINDADE	04/03/2024 11:00	05/03/2024 10:10	TRINDADE	INTERNO - NAO PROGRAMADA - MEIO AMBIENTE - DESCARGA ATMOSFERICA
18735881_17612810	PETROLINA	04/03/2024 11:01	04/03/2024 15:44	DOM AVELAR	INTERNO - NAO PROGRAMADA - MEIO AMBIENTE - VENTO
18735886_17660334	ALIANCA	04/03/2024 11:02	04/03/2024 12:30	VIGENCIA	INTERNO - NAO PROGRAMADA - MEIO AMBIENTE - DESCARGA ATMOSFERICA
18735911_17621281	IGUARACI	04/03/2024 11:08	07/03/2024 11:15	SAO JOSE DO EGITO	INTERNO - NAO PROGRAMADA - MEIO AMBIENTE - DESCARGA ATMOSFERICA
18735931_17613096	SAO JOSE DO EGITO	04/03/2024 11:12	04/03/2024 18:30	SAO JOSE DO EGITO	INTERNO - NAO PROGRAMADA - MEIO AMBIENTE - DESCARGA ATMOSFERICA
18735956_17615116	BREJINHO	04/03/2024 11:16	05/03/2024 09:45	SAO JOSE DO EGITO	INTERNO - NAO PROGRAMADA - MEIO AMBIENTE - VENTO
18735970_17660338	ALIANCA	04/03/2024 11:21	04/03/2024 13:40	CONDADO	INTERNO - NAO PROGRAMADA - MEIO AMBIENTE - DESCARGA ATMOSFERICA
18735973_17614038	SERTANIA	04/03/2024 11:22	05/03/2024 10:10	ARCOVERDE	INTERNO - NAO PROGRAMADA - MEIO AMBIENTE - DESCARGA ATMOSFERICA
18735979_17615748	CHA GRANDE	04/03/2024 11:24	05/03/2024 13:50	GRAVATA II	INTERNO - NAO PROGRAMADA - MEIO AMBIENTE - ARVORE OU VEGETACAO
18736003_17669404	SANTA MARIA DA BOA VISTA	04/03/2024 11:30	04/03/2024 16:10	SANTA MARIA DA BOA VISTA	INTERNO - NAO PROGRAMADA - MEIO AMBIENTE - VENTO
18736011_17613281	ARARIPINA	04/03/2024 11:32	04/03/2024 20:15	ARARIPINA	INTERNO - NAO PROGRAMADA - MEIO AMBIENTE - DESCARGA ATMOSFERICA
18736027_17695196	SAO JOSE DO EGITO	04/03/2024 11:37	05/03/2024 11:50	SAO JOSE DO EGITO	INTERNO - NAO PROGRAMADA - MEIO AMBIENTE - VENTO
18736035_17623126	CARNAIBA	04/03/2024 11:40	05/03/2024 15:34	AFOGADOS DA INGAZEIRA	INTERNO - NAO PROGRAMADA - MEIO AMBIENTE - DESCARGA ATMOSFERICA
18736049_17614698	SERRA TALHADA	04/03/2024 11:44	05/03/2024 10:45	SERRA TALHADA	INTERNO - NAO PROGRAMADA - MEIO AMBIENTE - DESCARGA ATMOSFERICA
18728645_17611537	SANTA CRUZ DO CAPIBARANA	04/03/2024 11:45	04/03/2024 13:15	SANTA CRUZ DO CAPIBARANA	INTERNO - NAO PROGRAMADA - MEIO AMBIENTE - DESCARGA ATMOSFERICA
18735633_17611547	RECIFE	04/03/2024 11:50	04/03/2024 11:57	MACAXEIRA	INTERNO - NAO PROGRAMADA - MEIO AMBIENTE - VENTO
18736084_17613451	ABREU E LIMA	04/03/2024 11:54	04/03/2024 20:40	PARATIBE I	INTERNO - NAO PROGRAMADA - MEIO AMBIENTE - ARVORE OU VEGETACAO
18736087_17612578	SAO VICENTE FERREZ	04/03/2024 11:54	05/03/2024 15:37	VIGENCIA	INTERNO - NAO PROGRAMADA - MEIO AMBIENTE - ARVORE OU VEGETACAO
18736103_17614817	SANTA CRUZ	04/03/2024 11:57	04/03/2024 09:20	SANTA CRUZ	INTERNO - NAO PROGRAMADA - MEIO AMBIENTE - VENTO
18736108_17616866	QUIXABA	04/03/2024 11:58	06/03/2024 11:45	CARNAIBA	INTERNO - NAO PROGRAMADA - MEIO AMBIENTE - VENTO
18736108_17616866	QUIXABA	04/03/2024 11:58	06/03/2024 12:47	CARNAIBA	INTERNO - NAO PROGRAMADA - MEIO AMBIENTE - VENTO
18733068_17611682	MARIAIM	04/03/2024 12:00	04/03/2024 12:30	PALMARES	INTERNO - NAO PROGRAMADA - MEIO AMBIENTE - VENTO
18736117_17614400	EXU	04/03/2024 12:00	04/03/2024 17:30	EXU	INTERNO - NAO PROGRAMADA - MEIO AMBIENTE - VENTO
18736148_17612963	PASSIRA	04/03/2024 12:11	04/03/2024 17:45	PASSIRA	INTERNO - NAO PROGRAMADA - MEIO AMBIENTE - VENTO
18736168_17611609	GRANITO	04/03/2024 12:16	04/03/2024 12:30	EXU	INTERNO - NAO PROGRAMADA - MEIO AMBIENTE - VENTO
18736210_17611640	SERTANIA	04/03/2024 12:28	04/03/2024 14:20	SERTANIA	INTERNO - NAO PROGRAMADA - MEIO AMBIENTE - DESCARGA ATMOSFERICA
18731272_17613699	IBIMIRIM	04/03/2024 12:30	05/03/2024 13:35	IBIMIRIM	INTERNO - NAO PROGRAMADA - MEIO AMBIENTE - ARVORE OU VEGETACAO
18736229_17614709	SERRA TALHADA	04/03/2024 12:36	05/03/2024 11:05	SERRA TALHADA	INTERNO - NAO PROGRAMADA - MEIO AMBIENTE - ARVORE OU VEGETACAO
18736235_17636333	SERTANIA	04/03/2024 12:39	05/03/2024 20:42	SERTANIA	INTERNO - NAO PROGRAMADA - MEIO AMBIENTE - DESCARGA ATMOSFERICA
18736241_17615139	FLORES	04/03/2024 12:43	04/03/2024 14:42	FLORES	INTERNO - NAO PROGRAMADA - MEIO AMBIENTE - ARVORE OU VEGETACAO
18729781_17613514	GARANHUNS	04/03/2024 12:50	04/03/2024 13:30	BREJAO	INTERNO - NAO PROGRAMADA - MEIO AMBIENTE - ARVORE OU VEGETACAO
18736271_17654991	GRAVATA	04/03/2024 12:52	04/03/2024 17:00	JOSE MARIANO	INTERNO - NAO PROGRAMADA - MEIO AMBIENTE - DESCARGA ATMOSFERICA
18736289_17613226	ARARIPINA	04/03/2024 12:56	04/03/2024 18:30	ARARIPINA	INTERNO - NAO PROGRAMADA - MEIO AMBIENTE - ARVORE OU VEGETACAO
18736289_17613226	ARARIPINA	04/03/2024 12:56	04/03/2024 18:30	TRINDADE	INTERNO - NAO PROGRAMADA - MEIO AMBIENTE - ARVORE OU VEGETACAO
18734570_17611681	JOAO ALFREDO	04/03/2024 13:00	04/03/2024 13:32	LIMOEIRO	INTERNO - NAO PROGRAMADA - MEIO AMBIENTE - VENTO
18736315_17613648	OURICURI	04/03/2024 13:05	05/03/2024 11:22	TRINDADE	INTERNO - NAO PROGRAMADA - MEIO AMBIENTE - DESCARGA ATMOSFERICA
18736325_17611695	BODOCO	04/03/2024 13:07	04/03/2024 13:10	EXU	INTERNO - NAO PROGRAMADA - MEIO AMBIENTE - VENTO
18736325_17611695	BODOCO	04/03/2024 13:07	04/03/2024 13:10	EXU	INTERNO - NAO PROGRAMADA - MEIO AMBIENTE - VENTO
18736325_17611695	BODOCO	04/03/2024 13:07	04/03/2024 14:25	EXU	INTERNO - NAO PROGRAMADA - MEIO AMBIENTE - VENTO
18736325_17611695	BODOCO	04/03/2024 13:07	04/03/2024 14:25	OURICURI	INTERNO - NAO PROGRAMADA - MEIO AMBIENTE - VENTO
18736334_17613108	BELEM DE SAO FRANCISCO	04/03/2024 13:11	04/03/2024 17:05	CABROBO	INTERNO - NAO PROGRAMADA - MEIO AMBIENTE - DESCARGA ATMOSFERICA
18736371_17651420	PETROLINA	04/03/2024 13:22	04/03/2024 17:35	MASSANGANO I	INTERNO - NAO PROGRAMADA - MEIO AMBIENTE - VENTO
18736401_17612376	IPUJUCA	04/03/2024 13:32	04/03/2024 13:40	IPUJUCA	INTERNO - NAO PROGRAMADA - MEIO AMBIENTE - ARVORE OU VEGETACAO
18736410_17615379	TUPANATINGA	04/03/2024 13:33	05/03/2024 12:50	BUIQUE	INTERNO - NAO PROGRAMADA - MEIO AMBIENTE - ARVORE OU VEGETACAO
18736419_17614469	PETROLINA	04/03/2024 13:36	04/03/2024 17:44	DOM AVELAR	INTERNO - NAO PROGRAMADA - MEIO AMBIENTE - ARVORE OU VEGETACAO
18736474_17613182	PETROLINA	04/03/2024 13:46	04/03/2024 16:40	MASSANGANO I	INTERNO - NAO PROGRAMADA - MEIO AMBIENTE - DESCARGA ATMOSFERICA
18736469_17659456	PEDRA	04/03/2024 13:52	05/03/2024 10:40	ARCOVERDE	INTERNO - NAO PROGRAMADA - MEIO AMBIENTE - DESCARGA ATMOSFERICA
18736479_17613723	PETROLINA	04/03/2024 13:54	05/03/2024 04:22	BARRA DE BEBEDOURO	INTERNO - NAO PROGRAMADA - MEIO AMBIENTE - ARVORE OU VEGETACAO
18736481_17617072	IGUARACI	04/03/2024 13:54	06/03/2024 13:20	AFOGADOS DA INGAZEIRA	INTERNO - NAO PROGRAMADA - MEIO AMBIENTE - DESCARGA ATMOSFERICA
18736485_17614220	SERRITA	04/03/2024 13:56	05/03/2024 11:12	SERRITA	INTERNO - NAO PROGRAMADA - MEIO AMBIENTE - VENTO
18736501_17613328	SAO LOURENCO DA MATA	04/03/2024 14:00	04/03/2024 18:50	SAO LOURENCO DA MATA	INTERNO - NAO PROGRAMADA - MEIO AMBIENTE - VENTO
18736525_17612487	SERRITA	04/03/2024 14:05	04/03/2024 16:15	SERRITA	INTERNO - NAO PROGRAMADA - MEIO AMBIENTE - DESCARGA ATMOSFERICA
18736542_17614435	OURICURI	04/03/2024 14:09	05/03/2024 11:45	TRINDADE	INTERNO - NAO PROGRAMADA - MEIO AMBIENTE - DESCARGA ATMOSFERICA
18734035_17635719	CUMARU	04/03/2024 14:11	04/03/2024 14:59	PASSIRA	INTERNO - NAO PROGRAMADA - MEIO AMBIENTE - VENTO
18736568_17695600	TRIUNFO	04/03/2024 14:16	04/03/2024 18:49	FLORES	INTERNO - NAO PROGRAMADA - MEIO AMBIENTE - ARVORE OU VEGETACAO
18736590_17613278	OURICURI	04/03/2024 14:21	04/03/2024 20:15	TRINDADE	INTERNO - NAO PROGRAMADA - MEIO AMBIENTE - VENTO
18736597_17614115	OURICURI	04/03/2024 14:23	05/03/2024 09:20	OURICURI	INTERNO - NAO PROGRAMADA - MEIO AMBIENTE - ARVORE OU VEGETACAO
18736617_17612922	PETROLANDIA	04/03/2024 14:27	04/03/2024 16:59	NOVA PETROLANDIA	INTERNO - NAO PROGRAMADA - MEIO AMBIENTE - DESCARGA ATMOSFERICA
18740779_17697976	FLORESTA	04/03/2024 14:29	06/03/2024 07:40	FLORESTA	INTERNO - NAO PROGRAMADA - MEIO AMBIENTE - DESCARGA ATMOSFERICA
18736623_17708612	LIMOEIRO	04/03/2024 14:30	04/03/2024 16:00	VIGENCIA	INTERNO - NAO PROGRAMADA - MEIO AMBIENTE - ARVORE OU VEGETACAO
18736656_17616598	BUIQUE	04/03/2024 14:39	05/03/2024 15:30	BUIQUE	INTERNO - NAO PROGRAMADA - MEIO AMBIENTE - DESCARGA ATMOSFERICA
18736686_17613393	POMBOS	04/03/2024 14:49	04/03/2024 22:00	VITORIA DE SANTO ANTONIO	INTERNO - NAO PROGRAMADA - MEIO AMBIENTE - VENTO
18736714_17695223	SERRITA	04/03/2024 14:58	06/03/2024 12:30	PARNAMIRIM	INTERNO - NAO PROGRAMADA - MEIO AMBIENTE - DESCARGA ATMOSFERICA
18736756_17613572	CABROBO	04/03/2024 15:10	04/03/2024 23:05	SALGUEIRO	INTERNO - NAO PROGRAMADA - MEIO AMBIENTE - DESCARGA ATMOSFERICA
18736793_17615164	SERRA TALHADA	04/03/2024 15:22	05/03/2024 16:18	FLORESTA	INTERNO - NAO PROGRAMADA - MEIO AMBIENTE - DESCARGA ATMOSFERICA
18736795_17613237	OURICURI	04/03/2024 15:22	04/03/2024 17:02	OURICURI	INTERNO - NAO PROGRAMADA - MEIO AMBIENTE - VENTO
18736795_17613237	OURICURI	04/03/2024 15:22	04/03/2024 17:24	OURICURI	INTERNO - NAO PROGRAMADA - MEIO AMBIENTE - VENTO
18736824_17616232	BUIQUE	04/03/2024 15:31	05/03/2024 07:45	BUIQUE	INTERNO - NAO PROGRAMADA - MEIO AMBIENTE - DESCARGA ATMOSFERICA
18736830_17614995	EXU	04/03/2024 15:34	05/03/2024 13:19	EXU	INTERNO - NAO PROGRAMADA - MEIO AMBIENTE - ARVORE OU VEGETACAO
18736845_17614643	GRANITO	04/03/2024 15:37	05/03/2024 13:10	EXU	INTERNO - NAO PROGRAMADA - MEIO AMBIENTE - VENTO
18736852_17615591	SANTA CRUZ	04/03/2024 15:38	05/03/2024 10:35	SANTA CRUZ	INTERNO - NAO PROGRAMADA - MEIO AMBIENTE - DESCARGA ATMOSFERICA
18736852_17615591	SANTA CRUZ	04/03/2024 15:38	05/03/2024 11:10	SANTA CRUZ	INTERNO - NAO PROGRAMADA - MEIO AMBIENTE - DESCARGA ATMOSFERICA
18736900_17613297	TIMBAUBA	04/03/2024 15:52	04/03/2024 20:00	TIMBAUBA	INTERNO - NAO PROGRAMADA - MEIO AMBIENTE - VENTO
18736915_17692662	TERRA NOVA	04/03/2024 15:56	05/03/2024 00:05	SALGUEIRO	INTERNO - NAO PROGRAMADA - MEIO AMBIENTE - DESCARGA ATMOSFERICA
18736926_17639339	PEDRA	04/03/2024 15:57	05/03/2024 12:31	VENTUROSA	INTERNO - NAO PROGRAMADA - MEIO AMBIENTE - DESCARGA ATMOSFERICA
18736935_17613614	TRINDADE	04/03/2024 16:01	04/03/2024 23:15	TRINDADE	INTERNO - NAO PROGRAMADA - MEIO AMBIENTE - VENTO



18737007_17616288	ARARIPINA	04/03/2024 16:17	06/03/2024 00:20	ARARIPINA	INTERNO - NAO PROGRAMADA - MEIO AMBIENTE - ARVORE OU VEGETACAO
18733334_17615804	BREJAO	04/03/2024 16:20	05/03/2024 21:50	BREJAO	INTERNO - NAO PROGRAMADA - MEIO AMBIENTE - ARVORE OU VEGETACAO
18737020_17612972	CARNAIBA	04/03/2024 16:21	04/03/2024 17:39	AFOGADOS DA INGAZEIRA	INTERNO - NAO PROGRAMADA - MEIO AMBIENTE - DESCARGA ATMOSFERICA
18737024_17613193	CARNAUBEIRA DA PENHA	04/03/2024 16:21	04/03/2024 19:00	FLORESTA	INTERNO - NAO PROGRAMADA - MEIO AMBIENTE - VENTO
18737036_17613138	SERRA TALHADA	04/03/2024 16:25	05/03/2024 05:15	FLORESTA	INTERNO - NAO PROGRAMADA - MEIO AMBIENTE - ARVORE OU VEGETACAO
18737044_17614226	SANTA CRUZ	04/03/2024 16:26	05/03/2024 11:00	SANTA CRUZ	INTERNO - NAO PROGRAMADA - MEIO AMBIENTE - DESCARGA ATMOSFERICA
18737051_17692542	ITAPETIM	04/03/2024 16:28	05/03/2024 15:00	SAO JOSE DO EGITO	INTERNO - NAO PROGRAMADA - MEIO AMBIENTE - DESCARGA ATMOSFERICA
18737061_17615943	PARNAMIRIM	04/03/2024 16:30	05/03/2024 11:58	SALGUEIRO	INTERNO - NAO PROGRAMADA - MEIO AMBIENTE - VENTO
18737076_17615246	ARARIPINA	04/03/2024 16:33	04/03/2024 19:47	ARARIPINA	INTERNO - NAO PROGRAMADA - MEIO AMBIENTE - ARVORE OU VEGETACAO
18737076_17615246	ARARIPINA	04/03/2024 16:33	13/03/2024 17:40	ARARIPINA	INTERNO - NAO PROGRAMADA - MEIO AMBIENTE - ARVORE OU VEGETACAO
18737088_17614611	SALGADINHO	04/03/2024 16:35	05/03/2024 11:25	BOM JARDIM	INTERNO - NAO PROGRAMADA - MEIO AMBIENTE - VENTO
18737090_17633029	VENTUROSA	04/03/2024 16:37	04/03/2024 16:50	VENTUROSA	INTERNO - NAO PROGRAMADA - MEIO AMBIENTE - DESCARGA ATMOSFERICA
18737120_17692559	SAO JOSE DO EGITO	04/03/2024 16:44	05/03/2024 15:28	SAO JOSE DO EGITO	INTERNO - NAO PROGRAMADA - MEIO AMBIENTE - VENTO
18737127_17614431	ARARIPINA	04/03/2024 16:46	05/03/2024 11:18	ARARIPINA	INTERNO - NAO PROGRAMADA - MEIO AMBIENTE - DESCARGA ATMOSFERICA
18727547_17612797	BETANIA	04/03/2024 17:01	04/03/2024 17:11	BOM NOME	INTERNO - NAO PROGRAMADA - MEIO AMBIENTE - VENTO
18727547_17612797	BETANIA	04/03/2024 17:01	04/03/2024 17:11	SERRA TALHADA	INTERNO - NAO PROGRAMADA - MEIO AMBIENTE - VENTO
18727547_17612797	BETANIA	04/03/2024 17:01	04/03/2024 17:11	FLORESTA	INTERNO - NAO PROGRAMADA - MEIO AMBIENTE - VENTO
18727547_17612797	BETANIA	04/03/2024 17:01	04/03/2024 17:40	FLORESTA	INTERNO - NAO PROGRAMADA - MEIO AMBIENTE - VENTO
18737245_17613662	TRINDADE	04/03/2024 17:17	05/03/2024 02:46	TRINDADE	INTERNO - NAO PROGRAMADA - MEIO AMBIENTE - VENTO
18737296_17614108	GRAVATA	04/03/2024 17:32	05/03/2024 09:30	GRAVATA	INTERNO - NAO PROGRAMADA - MEIO AMBIENTE - ARVORE OU VEGETACAO
18737316_17612920	CARNAUBEIRA DA PENHA	04/03/2024 17:39	04/03/2024 18:00	FLORESTA	INTERNO - NAO PROGRAMADA - MEIO AMBIENTE - VENTO
18737327_17636003	ARCOVERDE	04/03/2024 17:41	04/03/2024 19:00	ARCOVERDE	INTERNO - NAO PROGRAMADA - MEIO AMBIENTE - DESCARGA ATMOSFERICA
18737367_17615127	SOLIDAO	04/03/2024 17:52	05/03/2024 13:00	TABIRA	INTERNO - NAO PROGRAMADA - MEIO AMBIENTE - ARVORE OU VEGETACAO
18737369_17674944	AFRANIO	04/03/2024 17:52	04/03/2024 21:25	AFRANIO	INTERNO - NAO PROGRAMADA - MEIO AMBIENTE - DESCARGA ATMOSFERICA
18737375_17613743	SURUBIM	04/03/2024 17:54	05/03/2024 05:25	SURUBIM	INTERNO - NAO PROGRAMADA - MEIO AMBIENTE - ARVORE OU VEGETACAO
18737375_17613743	SURUBIM	04/03/2024 17:54	05/03/2024 10:04	SURUBIM	INTERNO - NAO PROGRAMADA - MEIO AMBIENTE - ARVORE OU VEGETACAO
18737375_17613743	SURUBIM	04/03/2024 17:54	05/03/2024 10:04	SURUBIM	INTERNO - NAO PROGRAMADA - MEIO AMBIENTE - ARVORE OU VEGETACAO
18737375_17613743	SURUBIM	04/03/2024 17:54	05/03/2024 10:04	SURUBIM	INTERNO - NAO PROGRAMADA - MEIO AMBIENTE - ARVORE OU VEGETACAO
18737375_17613743	SURUBIM	04/03/2024 17:54	05/03/2024 10:04	SURUBIM	INTERNO - NAO PROGRAMADA - MEIO AMBIENTE - ARVORE OU VEGETACAO
18737382_17619783	CAMARAGIBE	04/03/2024 17:56	04/03/2024 21:40	SAO LOURENCO DA MATA	INTERNO - NAO PROGRAMADA - MEIO AMBIENTE - ARVORE OU VEGETACAO
18737396_17617044	CUSTODIA	04/03/2024 18:00	05/03/2024 18:44	SERTANIA	INTERNO - NAO PROGRAMADA - MEIO AMBIENTE - VENTO
18737396_17617041	CUSTODIA	04/03/2024 18:00	05/03/2024 18:44	SERTANIA	INTERNO - NAO PROGRAMADA - MEIO AMBIENTE - VENTO
18737396_17617400	CUSTODIA	04/03/2024 18:00	05/03/2024 18:44	SERTANIA	INTERNO - NAO PROGRAMADA - MEIO AMBIENTE - VENTO
18737396_17617400	CUSTODIA	04/03/2024 18:00	05/03/2024 19:35	SERTANIA	INTERNO - NAO PROGRAMADA - MEIO AMBIENTE - VENTO
18737396_17617400	CUSTODIA	04/03/2024 18:00	05/03/2024 19:35	SERTANIA	INTERNO - NAO PROGRAMADA - MEIO AMBIENTE - VENTO
18737396_17617400	CUSTODIA	04/03/2024 18:00	05/03/2024 20:40	SERTANIA	INTERNO - NAO PROGRAMADA - MEIO AMBIENTE - VENTO
18723581_17613262	AFOGADOS DA INGAZEIRA	04/03/2024 18:08	04/03/2024 19:40	AFOGADOS DA INGAZEIRA	INTERNO - NAO PROGRAMADA - MEIO AMBIENTE - ARVORE OU VEGETACAO
18737444_17617167	INGAZEIRA	04/03/2024 18:13	06/03/2024 14:27	TABIRA	INTERNO - NAO PROGRAMADA - MEIO AMBIENTE - DESCARGA ATMOSFERICA
18737449_17614292	IGUARAÇU	04/03/2024 18:15	05/03/2024 10:10	AFOGADOS DA INGAZEIRA	INTERNO - NAO PROGRAMADA - MEIO AMBIENTE - DESCARGA ATMOSFERICA
18737462_17615557	SANTA FILOMENA	04/03/2024 18:18	05/03/2024 14:55	SANTA CRUZ	INTERNO - NAO PROGRAMADA - MEIO AMBIENTE - DESCARGA ATMOSFERICA
18737496_17695729	FLORES	04/03/2024 18:27	05/03/2024 11:00	CUSTODIA	INTERNO - NAO PROGRAMADA - MEIO AMBIENTE - DESCARGA ATMOSFERICA
18737517_17616949	FLORESTA	04/03/2024 18:34	06/03/2024 10:45	INAJÁ	INTERNO - NAO PROGRAMADA - MEIO AMBIENTE - ARVORE OU VEGETACAO
18737532_17619124	BODOCO	04/03/2024 18:39	05/03/2024 12:30	OURICURI	INTERNO - NAO PROGRAMADA - MEIO AMBIENTE - DESCARGA ATMOSFERICA
18737553_17617160	AFOGADOS DA INGAZEIRA	04/03/2024 18:44	06/03/2024 14:10	AFOGADOS DA INGAZEIRA	INTERNO - NAO PROGRAMADA - MEIO AMBIENTE - DESCARGA ATMOSFERICA
18737571_17692592	ITAPETIM	04/03/2024 18:49	05/03/2024 09:40	SAO JOSE DO EGITO	INTERNO - NAO PROGRAMADA - MEIO AMBIENTE - DESCARGA ATMOSFERICA
18737598_17614696	TRINDADE	04/03/2024 18:58	05/03/2024 12:00	TRINDADE	INTERNO - NAO PROGRAMADA - MEIO AMBIENTE - DESCARGA ATMOSFERICA
18737614_17617382	ARARIPINA	04/03/2024 19:03	06/03/2024 11:58	ARARIPINA	INTERNO - NAO PROGRAMADA - MEIO AMBIENTE - VENTO
18735047_17691217	BELO JARDIM	04/03/2024 19:11	06/03/2024 02:38	BELO JARDIM	INTERNO - NAO PROGRAMADA - MEIO AMBIENTE - DESCARGA ATMOSFERICA
18737645_17617033	CUSTODIA	04/03/2024 19:12	05/03/2024 23:00	CUSTODIA	INTERNO - NAO PROGRAMADA - MEIO AMBIENTE - DESCARGA ATMOSFERICA
18737648_17615238	BUIQUE	04/03/2024 19:13	05/03/2024 14:19	BUIQUE	INTERNO - NAO PROGRAMADA - MEIO AMBIENTE - DESCARGA ATMOSFERICA
18737678_17633316	BUIQUE	04/03/2024 19:32	05/03/2024 12:22	BUIQUE	INTERNO - NAO PROGRAMADA - MEIO AMBIENTE - DESCARGA ATMOSFERICA
18737686_17622612	SAO LOURENCO DA MATA	04/03/2024 19:36	05/03/2024 03:10	SAO LOURENCO DA MATA	INTERNO - NAO PROGRAMADA - MEIO AMBIENTE - ARVORE OU VEGETACAO
18737689_17616422	CEDRO	04/03/2024 19:41	05/03/2024 14:42	SERRITA	INTERNO - NAO PROGRAMADA - MEIO AMBIENTE - VENTO
18737690_17613310	PETROLINA	04/03/2024 19:41	04/03/2024 21:23	PETROLINA I	INTERNO - NAO PROGRAMADA - MEIO AMBIENTE - VENTO
18737710_17614216	SANTA CRUZ	04/03/2024 19:52	05/03/2024 10:47	SANTA CRUZ	INTERNO - NAO PROGRAMADA - MEIO AMBIENTE - DESCARGA ATMOSFERICA
18737721_17654141	ARCOVERDE	04/03/2024 20:01	05/03/2024 07:37	ARCOVERDE	INTERNO - NAO PROGRAMADA - MEIO AMBIENTE - DESCARGA ATMOSFERICA
18737482_17613288	PAUDALHO	04/03/2024 20:02	04/03/2024 20:50	BOTAFOGO	INTERNO - NAO PROGRAMADA - MEIO AMBIENTE - ARVORE OU VEGETACAO
18737725_17614737	TRIUNFO	04/03/2024 20:03	05/03/2024 14:37	FLORES	INTERNO - NAO PROGRAMADA - MEIO AMBIENTE - DESCARGA ATMOSFERICA
18737749_17616679	PESQUEIRA	04/03/2024 20:18	07/03/2024 12:50	PESQUEIRA	INTERNO - NAO PROGRAMADA - MEIO AMBIENTE - DESCARGA ATMOSFERICA
18737751_17614035	PETROLINA	04/03/2024 20:19	05/03/2024 07:20	MASSANGANO I	INTERNO - NAO PROGRAMADA - MEIO AMBIENTE - VENTO
18737755_17691260	ARARIPINA	04/03/2024 20:22	05/03/2024 15:10	ARARIPINA	INTERNO - NAO PROGRAMADA - MEIO AMBIENTE - VENTO
18737769_17617996	SERTANIA	04/03/2024 20:35	06/03/2024 17:25	SERTANIA	INTERNO - NAO PROGRAMADA - MEIO AMBIENTE - DESCARGA ATMOSFERICA
18737775_17695764	SAO JOSE DO EGITO	04/03/2024 20:41	05/03/2024 12:35	SAO JOSE DO EGITO	INTERNO - NAO PROGRAMADA - MEIO AMBIENTE - VENTO
18737790_17658941	SANTA MARIA DA BOA VISTA	04/03/2024 20:56	04/03/2024 21:48	SANTA MARIA DA BOA VISTA	INTERNO - NAO PROGRAMADA - MEIO AMBIENTE - DESCARGA ATMOSFERICA
18737794_17614410	OURICURI	04/03/2024 20:58	05/03/2024 11:24	OURICURI	INTERNO - NAO PROGRAMADA - MEIO AMBIENTE - DESCARGA ATMOSFERICA
18737800_17616466	GRANITO	04/03/2024 21:00	05/03/2024 11:57	PARNAMIRIM	INTERNO - NAO PROGRAMADA - MEIO AMBIENTE - DESCARGA ATMOSFERICA
18737800_17616465	GRANITO	04/03/2024 21:00	05/03/2024 11:57	PARNAMIRIM	INTERNO - NAO PROGRAMADA - MEIO AMBIENTE - DESCARGA ATMOSFERICA
18737800_17616467	GRANITO	04/03/2024 21:00	05/03/2024 22:55	PARNAMIRIM	INTERNO - NAO PROGRAMADA - MEIO AMBIENTE - DESCARGA ATMOSFERICA
18737832_17618098	FLORESTA	04/03/2024 21:20	06/03/2024 20:00	FLORESTA	INTERNO - NAO PROGRAMADA - MEIO AMBIENTE - VENTO
18737832_17618099	FLORESTA	04/03/2024 21:20	06/03/2024 20:10	FLORESTA	INTERNO - NAO PROGRAMADA - MEIO AMBIENTE - VENTO
18737832_17618101	FLORESTA	04/03/2024 21:20	06/03/2024 20:20	FLORESTA	INTERNO - NAO PROGRAMADA - MEIO AMBIENTE - VENTO
18737840_17615161	ALAGOINHA	04/03/2024 21:28	05/03/2024 14:51	VENTUROSA	INTERNO - NAO PROGRAMADA - MEIO AMBIENTE - DESCARGA ATMOSFERICA
18737843_17664027	PAUDALHO	04/03/2024 21:33	05/03/2024 06:50	PAUDALHO	INTERNO - NAO PROGRAMADA - MEIO AMBIENTE - DESCARGA ATMOSFERICA
18737860_17613456	SERRA TALHADA	04/03/2024 21:37	04/03/2024 23:34	SERRA TALHADA	INTERNO - NAO PROGRAMADA - MEIO AMBIENTE - VENTO
18733544_17613784	LAJEDO	04/03/2024 21:38	05/03/2024 13:00	LAJEDO	INTERNO - NAO PROGRAMADA - MEIO AMBIENTE - VENTO
18734083_17613336	PETROLINA	04/03/2024 21:39	04/03/2024 21:43	DOM AVELAR	INTERNO - NAO PROGRAMADA - MEIO AMBIENTE - VENTO
18734083_17613336	PETROLINA	04/03/2024 21:39	04/03/2024 21:46	MASSANGANO II	INTERNO - NAO PROGRAMADA - MEIO AMBIENTE - VENTO
18734083_17613336	PETROLINA	04/03/2024 21:39	04/03/2024 21:46	DOM AVELAR	INTERNO - NAO PROGRAMADA - MEIO AMBIENTE - VENTO
18735189_17613333	AFRANIO	04/03/2024 21:42	04/03/2024 21:57	AFRANIO	INTERNO - NAO PROGRAMADA - MEIO AMBIENTE - DESCARGA ATMOSFERICA
18735189_17613333	AFRANIO	04/03/2024 21:42	04/03/2024 21:57	AFRANIO	INTERNO - NAO PROGRAMADA - MEIO AMBIENTE - DESCARGA ATMOSFERICA
18737865_17658935	AFRANIO	04/03/2024 21:47	04/03/2024 22:20	AFRANIO	INTERNO - NAO PROGRAMADA - MEIO AMBIENTE - DESCARGA ATMOSFERICA
18737873_17613629	BUENOS AIRES	04/03/2024 21:49	04/03/2024 23:50	VICENCIA	INTERNO - NAO PROGRAMADA - MEIO AMBIENTE - VENTO
18737873_17613629	BUENOS AIRES	04/03/2024 21:49	04/03/2024 23:50	NAZARE DA MATA	INTERNO - NAO PROGRAMADA - MEIO AMBIENTE - VENTO
18737886_17613634	PAUDALHO	04/03/2024 21:56	05/03/2024 02:44	PAUDALHO	INTERNO - NAO PROGRAMADA - MEIO AMBIENTE - VENTO
18737886_17613634	PAUDALHO	04/03/2024 21:56	05/03/2024 17:20	PAUDALHO	INTERNO - NAO PROGRAMADA - MEIO AMBIENTE - VENTO
18737886_17613634	PAUDALHO	04/03/2024 21:56	05/03/2024 17:47	PAUDALHO	INTERNO - NAO PROGRAMADA - MEIO AMBIENTE - VENTO
18737906_17613626	ITAPISSUMA	04/03/2024 22:08	05/03/2024 01:00	ITAPISSUMA	INTERNO - NAO PROGRAMADA - MEIO AMBIENTE - VENTO
18737928_17613651	JABOATAO DOS GUARARAS	04/03/2024 22:36	05/03/2024 01:00	PIEDADE	INTERNO - NAO PROGRAMADA - MEIO AMBIENTE - VENTO
18737931_17613788	RECIFE	04/03/2024 22:42	05/03/2024 16:20	BONJI	INTERNO - NAO PROGRAMADA - MEIO AMBIENTE - DESCARGA ATMOSFERICA
18737956_17613728	RECIFE	04/03/2024 23:06	05/03/2024 04:40	IPATINGA	INTERNO - NAO PROGRAMADA - MEIO AMBIENTE - VENTO
18737987_17614315	EXU	04/03/2024 23:31	05/03/2024 10:37	EXU	INTERNO - NAO PROGRAMADA - MEIO AMBIENTE - VENTO
18737988_17613670	RECIFE	04/03/2024 23:36	05/03/2024 10:20	MACAXEIRA	INTERNO - NAO PROGRAMADA - MEIO AMBIENTE - VENTO
18737996_17613587	RECIFE	04/03/2024 23:37	05/03/2024 16:25	MACAXEIRA	INTERNO - NAO PROGRAMADA - MEIO AMBIENTE - DESCARGA ATMOSFERICA
18737997_17613725	RECIFE	04/03/2024 23:39	05/03/2024 04:20	IBURA	INTERNO - NAO PROGRAMADA - MEIO AMBIENTE - VENTO
18737740_17617288	FLORESTA	04/03/2024 23:53	06/03/2024 14:25	FLORESTA	INTERNO - NAO PROGRAMADA - MEIO AMBIENTE - VENTO
18738008_17613776	LIMOEIRO	04/03/2024 23:55	05/03/2024 07:33	LIMOEIRO	INTERNO - NAO PROGRAMADA - MEIO AMBIENTE - VENTO
18738033_17702358	MIRANDIBA	05/03/2024 00:35	05/03/2024 05:10	SAO JOSE DO BELMONTE	INTERNO - NAO PROGRAMADA - MEIO AMBIENTE - VENTO
18738037_17613882	PETROLANDIA	05/03/2024 00:44	05/03/2024 07:09	NOVA PETROLANDIA	INTERNO - NAO PROGRAMADA - MEIO AMBIENTE - VENTO
18738060_17614757	JATAIBA	05/03/2024 01:45	05/03/2024 12:39	BREJO DA MADRE DE DEUS	INTERNO - NAO PROGRAMADA - MEIO AMBIENTE - ARVORE OU VEGETACAO
18737886_17613708	PAUDALHO	05/03/2024 01:50	05/03/2024 02:20	PAUDALHO	INTERNO - NAO PROGRAMADA - MEIO AMBIENTE - VENTO
18737886_17613707	PAUDALHO	05/03/2024 01:50	05/03/2024 02:30	PAUDALHO	INTERNO - NAO PROGRAMADA - MEIO AMBIENTE - VENTO
18738062_17692973	MACAPARANA	05/03/2024 01:53	05/03/2024 03:22	TIMBAUBA	INTERNO - NAO PROGRAMADA - MEIO AMBIENTE - VENTO
18736172_17615992	PARANATAMA	05/03/2024 01:54	06/03/2024 17:30	CAETES	INTERNO - NAO PROGRAMADA - MEIO AMBIENTE - ARVORE OU VEGETACAO
18738064_17613701	ITAPISSUMA	05/03/2024 01:54	05/03/2024 03:15	ITAPISSUMA	INTERNO - NAO PROGRAMADA - MEIO AMBIENTE - VENTO
18738079_17613754	IPOJUCA	05/03/2024 02:51	05/03/2024 19:00	PORTO DE GALINHAS	INTERNO - NAO PROGRAMADA - MEIO AMBIENTE - DESCARGA ATMOSFERICA
18738083_17613677	BOM JARDIM	05/03/2024 03:26	05/03/2024 03:31	LIMOEIRO	INTERNO - NAO PROGRAMADA - MEIO AMBIENTE - VENTO
18738083_17613677	BOM JARDIM	05/03/2024 03:26	05/03/2024 05:10	LIMOEIRO	INTERNO - NAO PROGRAMADA - MEIO AMBIENTE - VENTO
18738083_17613677	BOM JARDIM	05/03/2024 03:26	05/03/2024 06:28	LIMOEIRO	INTERNO - NAO PROGRAMADA - MEIO AMBIENTE - VENTO
18738083_17613677	BOM JARDIM	05/03/2024 03:26	05/03/2024 08:33	LIMOEIRO	INTERNO - NAO PROGRAMADA - MEIO AMBIENTE - VENTO
18738083_17613677	BOM JARDIM	05/03/2024 03:26	05/03/2024 08:40	LIMOEIRO	INTERNO - NAO PROGRAMADA - MEIO AMBIENTE - VENTO
18738083_17613677	BOM JARDIM	05/03/2024 03:26	05/03/2024 08:58	LIMOEIRO	INTERNO - NAO PROGRAMADA - MEIO AMBIENTE - VENTO
18738106_17695774	FLORES	05/03/2024 04:03	05/03/2024 11:45	CUSTODIA	INTERNO - NAO PROGRAMADA - MEIO AMBIENTE - DESCARGA ATMOSFERICA
18738114_17614521	JABOATAO DOS GUARARAS	05/03/2024 04:48	05/03/2024 09:14	PONTEZINHA	INTERNO - NAO PROGRAMADA - MEIO AMBIENTE - VENTO

18738115_17614122	CUPIRA	05/03/2024 04:49	05/03/2024 12:17	CUPIRA	INTERNO - NAO PROGRAMADA - MEIO AMBIENTE - VENTO
18738135_17614326	BELEM DE MARIA	05/03/2024 05:50	05/03/2024 11:10	CUPIRA	INTERNO - NAO PROGRAMADA - MEIO AMBIENTE - DESCARGA ATMOSFERICA
18738136_17695798	CORRENTES	05/03/2024 05:50	05/03/2024 12:06	CORRENTES	INTERNO - NAO PROGRAMADA - MEIO AMBIENTE - DESCARGA ATMOSFERICA
18738141_17662030	SAO JOSE DO BELMONTE	05/03/2024 05:56	05/03/2024 11:44	BOM NOME	INTERNO - NAO PROGRAMADA - MEIO AMBIENTE - DESCARGA ATMOSFERICA
18738149_17727494	BONITO	05/03/2024 06:10	05/03/2024 14:35	BONITO	INTERNO - NAO PROGRAMADA - MEIO AMBIENTE - VENTO
18738161_17613755	BREJO DA MADRE DE DEU	05/03/2024 06:24	05/03/2024 06:39	SANTA CRUZ DO CAPIBARANA	INTERNO - NAO PROGRAMADA - MEIO AMBIENTE - VENTO
18738161_17613755	BREJO DA MADRE DE DEU	05/03/2024 06:24	05/03/2024 06:41	SANTA CRUZ DO CAPIBARANA	INTERNO - NAO PROGRAMADA - MEIO AMBIENTE - VENTO
18738161_17613755	BREJO DA MADRE DE DEU	05/03/2024 06:24	05/03/2024 08:13	TORITAMA	INTERNO - NAO PROGRAMADA - MEIO AMBIENTE - VENTO
18738161_17613755	BREJO DA MADRE DE DEU	05/03/2024 06:24	05/03/2024 08:13	SANTA CRUZ DO CAPIBARANA	INTERNO - NAO PROGRAMADA - MEIO AMBIENTE - VENTO
18738161_17613755	BREJO DA MADRE DE DEU	05/03/2024 06:24	05/03/2024 08:40	SANTA CRUZ DO CAPIBARANA	INTERNO - NAO PROGRAMADA - MEIO AMBIENTE - VENTO
18738161_17613755	BREJO DA MADRE DE DEU	05/03/2024 06:24	05/03/2024 09:06	SANTA CRUZ DO CAPIBARANA	INTERNO - NAO PROGRAMADA - MEIO AMBIENTE - VENTO
18738161_17613755	BREJO DA MADRE DE DEU	05/03/2024 06:24	05/03/2024 09:55	SANTA CRUZ DO CAPIBARANA	INTERNO - NAO PROGRAMADA - MEIO AMBIENTE - VENTO
18738169_17614382	JOAO ALFREDO	05/03/2024 06:29	05/03/2024 10:55	SURUBIM	INTERNO - NAO PROGRAMADA - MEIO AMBIENTE - VENTO
18738179_17614761	JOAO ALFREDO	05/03/2024 06:36	05/03/2024 14:08	LIMOIEIRO	INTERNO - NAO PROGRAMADA - MEIO AMBIENTE - VENTO
18738181_17614099	ALTINHO	05/03/2024 06:40	05/03/2024 09:43	CARUARU	INTERNO - NAO PROGRAMADA - MEIO AMBIENTE - DESCARGA ATMOSFERICA
18738181_17614099	ALTINHO	05/03/2024 06:40	05/03/2024 09:43	AGRESTINA	INTERNO - NAO PROGRAMADA - MEIO AMBIENTE - DESCARGA ATMOSFERICA
18738182_17614657	BODOCO	05/03/2024 06:42	05/03/2024 11:37	EXU	INTERNO - NAO PROGRAMADA - MEIO AMBIENTE - VENTO
18738188_17614515	BEZERROS	05/03/2024 06:47	05/03/2024 12:20	RIACHO DAS ALMAS	INTERNO - NAO PROGRAMADA - MEIO AMBIENTE - DESCARGA ATMOSFERICA
18738192_17613938	SAO VICENTE FERRER	05/03/2024 06:49	05/03/2024 08:45	MACAPARANA	INTERNO - NAO PROGRAMADA - MEIO AMBIENTE - VENTO
18738196_17695805	GRANITO	05/03/2024 06:51	05/03/2024 12:25	EXU	INTERNO - NAO PROGRAMADA - MEIO AMBIENTE - VENTO
18738197_17692214	LAJEDO	05/03/2024 06:51	05/03/2024 10:29	LAJEDO	INTERNO - NAO PROGRAMADA - MEIO AMBIENTE - DESCARGA ATMOSFERICA
18738199_17614461	MORENO	05/03/2024 06:52	05/03/2024 09:44	MORENO	INTERNO - NAO PROGRAMADA - MEIO AMBIENTE - VENTO
18738204_17650914	BEZERROS	05/03/2024 06:55	05/03/2024 13:00	BEZERROS	INTERNO - NAO PROGRAMADA - MEIO AMBIENTE - DESCARGA ATMOSFERICA
18738208_17700285	AFRANIO	05/03/2024 06:57	05/03/2024 15:56	AFRANIO	INTERNO - NAO PROGRAMADA - MEIO AMBIENTE - VENTO
18738215_17697304	PAUDALHO	05/03/2024 07:00	05/03/2024 10:50	PAUDALHO	INTERNO - NAO PROGRAMADA - MEIO AMBIENTE - ARVORE OU VEGETACAO
18738217_17614705	SERRA TALHADA	05/03/2024 07:01	05/03/2024 13:56	SERRA TALHADA	INTERNO - NAO PROGRAMADA - MEIO AMBIENTE - VENTO
18738219_17616281	EXU	05/03/2024 07:01	05/03/2024 12:00	EXU	INTERNO - NAO PROGRAMADA - MEIO AMBIENTE - DESCARGA ATMOSFERICA
18738226_17692220	LAJEDO	05/03/2024 07:04	05/03/2024 11:15	LAJEDO	INTERNO - NAO PROGRAMADA - MEIO AMBIENTE - DESCARGA ATMOSFERICA
18738229_17615560	SANTA FILOMENA	05/03/2024 07:05	05/03/2024 16:12	SANTA CRUZ	INTERNO - NAO PROGRAMADA - MEIO AMBIENTE - DESCARGA ATMOSFERICA
18738236_17615151	CAETES	05/03/2024 07:08	05/03/2024 16:20	CAETES	INTERNO - NAO PROGRAMADA - MEIO AMBIENTE - DESCARGA ATMOSFERICA
18738239_17653010	BELO JARDIM	05/03/2024 07:10	06/03/2024 17:10	BELO JARDIM	INTERNO - NAO PROGRAMADA - MEIO AMBIENTE - ARVORE OU VEGETACAO
18738240_17616262	SAO CAETANO	05/03/2024 07:10	05/03/2024 23:50	SAO CAETANO	INTERNO - NAO PROGRAMADA - MEIO AMBIENTE - VENTO
18738243_17614365	BODOCO	05/03/2024 07:11	05/03/2024 11:03	OURICURI	INTERNO - NAO PROGRAMADA - MEIO AMBIENTE - VENTO
18738245_17692619	JATAUBA	05/03/2024 07:13	05/03/2024 12:22	PESQUEIRA	INTERNO - NAO PROGRAMADA - MEIO AMBIENTE - DESCARGA ATMOSFERICA
18738247_17615794	BELO JARDIM	05/03/2024 07:14	05/03/2024 17:50	BREJO DA MADRE DE DEU	INTERNO - NAO PROGRAMADA - MEIO AMBIENTE - VENTO
18738255_17614418	OURICURI	05/03/2024 07:18	05/03/2024 11:40	TRINDADE	INTERNO - NAO PROGRAMADA - MEIO AMBIENTE - VENTO
18738258_17616817	SANTA CRUZ	05/03/2024 07:18	06/03/2024 10:44	SANTA CRUZ	INTERNO - NAO PROGRAMADA - MEIO AMBIENTE - DESCARGA ATMOSFERICA
18738264_17655336	BARREIROS	05/03/2024 07:19	05/03/2024 09:00	BARREIROS	INTERNO - NAO PROGRAMADA - MEIO AMBIENTE - DESCARGA ATMOSFERICA
18738274_17664018	ITAMBE	05/03/2024 07:25	05/03/2024 13:30	ORATORIO	INTERNO - NAO PROGRAMADA - MEIO AMBIENTE - VENTO
18738275_17692634	TACARATU	05/03/2024 07:25	05/03/2024 09:36	NOVA PETROLANDIA	INTERNO - NAO PROGRAMADA - MEIO AMBIENTE - DESCARGA ATMOSFERICA
18738290_17658160	EXU	05/03/2024 07:36	05/03/2024 12:36	EXU	INTERNO - NAO PROGRAMADA - MEIO AMBIENTE - VENTO
18738297_17614245	SALGADINHO	05/03/2024 07:38	05/03/2024 10:50	BOM JARDIM	INTERNO - NAO PROGRAMADA - MEIO AMBIENTE - DESCARGA ATMOSFERICA
18738304_17616182	CUMARU	05/03/2024 07:40	06/03/2024 01:54	PASSIRA	INTERNO - NAO PROGRAMADA - MEIO AMBIENTE - VENTO
18738310_17614926	INAJA	05/03/2024 07:41	05/03/2024 12:45	INAJA	INTERNO - NAO PROGRAMADA - MEIO AMBIENTE - VENTO
18738312_17692232	ITAIBA	05/03/2024 07:44	05/03/2024 10:50	AGUAS BELAS	INTERNO - NAO PROGRAMADA - MEIO AMBIENTE - DESCARGA ATMOSFERICA
18738323_17615036	EXU	05/03/2024 07:49	05/03/2024 13:20	EXU	INTERNO - NAO PROGRAMADA - MEIO AMBIENTE - DESCARGA ATMOSFERICA
18738324_17614092	PETROLINA	05/03/2024 07:49	05/03/2024 09:35	MASSANGANO II	INTERNO - NAO PROGRAMADA - MEIO AMBIENTE - VENTO
18738331_17614744	PEDRAS DE FOGO	05/03/2024 07:51	05/03/2024 12:51	ORATORIO	INTERNO - NAO PROGRAMADA - MEIO AMBIENTE - VENTO
18738347_17700794	LAGOA GRANDE	05/03/2024 07:55	05/03/2024 11:35	SANTA CRUZ	INTERNO - NAO PROGRAMADA - MEIO AMBIENTE - DESCARGA ATMOSFERICA
18738347_17700807	LAGOA GRANDE	05/03/2024 07:55	05/03/2024 12:15	SANTA CRUZ	INTERNO - NAO PROGRAMADA - MEIO AMBIENTE - DESCARGA ATMOSFERICA
18738383_17614477	TAQUARITINGA DO NORTE	05/03/2024 07:57	05/03/2024 12:44	TORITAMA	INTERNO - NAO PROGRAMADA - MEIO AMBIENTE - DESCARGA ATMOSFERICA
18738358_17695890	TRINDADE	05/03/2024 07:58	05/03/2024 11:20	TRINDADE	INTERNO - NAO PROGRAMADA - MEIO AMBIENTE - VENTO
18735244_17614165	SANTA TEREZINHA	05/03/2024 08:00	05/03/2024 08:30	SAO JOSE DO EGITO	INTERNO - NAO PROGRAMADA - MEIO AMBIENTE - ARVORE OU VEGETACAO
18738376_17615137	OURICURI	05/03/2024 08:05	05/03/2024 16:34	TRINDADE	INTERNO - NAO PROGRAMADA - MEIO AMBIENTE - VENTO
18738376_17615137	OURICURI	05/03/2024 08:05	05/03/2024 16:34	SANTA CRUZ	INTERNO - NAO PROGRAMADA - MEIO AMBIENTE - VENTO
18738386_17617378	TABIRA	05/03/2024 08:08	06/03/2024 15:20	TABIRA	INTERNO - NAO PROGRAMADA - MEIO AMBIENTE - VENTO
18738387_17616627	ARARIPINA	05/03/2024 08:08	06/03/2024 09:50	ARARIPINA	INTERNO - NAO PROGRAMADA - MEIO AMBIENTE - VENTO
18738391_17615271	ARACOIABA	05/03/2024 08:09	05/03/2024 15:40	BOTAFOGO	INTERNO - NAO PROGRAMADA - MEIO AMBIENTE - VENTO
18738398_17698468	TEREZINHA	05/03/2024 08:11	05/03/2024 13:00	BREJAO	INTERNO - NAO PROGRAMADA - MEIO AMBIENTE - DESCARGA ATMOSFERICA
18738403_17614083	ALTINHO	05/03/2024 08:13	05/03/2024 10:13	LAJEDO	INTERNO - NAO PROGRAMADA - MEIO AMBIENTE - VENTO
18738416_17614816	BELO JARDIM	05/03/2024 08:18	05/03/2024 12:40	PESQUEIRA	INTERNO - NAO PROGRAMADA - MEIO AMBIENTE - ARVORE OU VEGETACAO
18738438_17614598	SALGUEIRO	05/03/2024 08:23	05/03/2024 12:30	CABROBO	INTERNO - NAO PROGRAMADA - MEIO AMBIENTE - DESCARGA ATMOSFERICA
18738455_17619055	ARARIPINA	05/03/2024 08:27	07/03/2024 11:45	ARARIPINA	INTERNO - NAO PROGRAMADA - MEIO AMBIENTE - ARVORE OU VEGETACAO
18738458_17671610	MACAPARANA	05/03/2024 08:27	05/03/2024 10:01	MACAPARANA	INTERNO - NAO PROGRAMADA - MEIO AMBIENTE - VENTO
18738460_17658162	ARARIPINA	05/03/2024 08:27	05/03/2024 13:15	ARARIPINA	INTERNO - NAO PROGRAMADA - MEIO AMBIENTE - VENTO
18738468_17614697	SERRITA	05/03/2024 08:28	05/03/2024 12:22	SERRITA	INTERNO - NAO PROGRAMADA - MEIO AMBIENTE - VENTO
18738472_17617085	ITAIBA	05/03/2024 08:31	06/03/2024 12:01	AGUAS BELAS	INTERNO - NAO PROGRAMADA - MEIO AMBIENTE - VENTO
18738474_17614618	PARNAMIRIM	05/03/2024 08:31	05/03/2024 11:22	SALGUEIRO	INTERNO - NAO PROGRAMADA - MEIO AMBIENTE - DESCARGA ATMOSFERICA
18738479_17616962	ARARIPINA	05/03/2024 08:33	06/03/2024 11:15	ARARIPINA	INTERNO - NAO PROGRAMADA - MEIO AMBIENTE - VENTO
18738480_17616243	AGUA PRETA	05/03/2024 08:33	05/03/2024 23:25	PALMARES	INTERNO - NAO PROGRAMADA - MEIO AMBIENTE - DESCARGA ATMOSFERICA
18738486_17614073	SAO VICENTE FERRER	05/03/2024 08:34	05/03/2024 09:28	MACAPARANA	INTERNO - NAO PROGRAMADA - MEIO AMBIENTE - DESCARGA ATMOSFERICA
18738495_17614340	BELEM DE SAO FRANCISCO	05/03/2024 08:36	05/03/2024 12:29	CABROBO	INTERNO - NAO PROGRAMADA - MEIO AMBIENTE - VENTO
18738509_17660232	FLORES	05/03/2024 08:39	05/03/2024 16:50	FLORES	INTERNO - NAO PROGRAMADA - MEIO AMBIENTE - DESCARGA ATMOSFERICA
18738533_17618402	CACHOEIRINHA	05/03/2024 08:45	06/03/2024 18:20	SAO BENTO DO UNA	INTERNO - NAO PROGRAMADA - MEIO AMBIENTE - ARVORE OU VEGETACAO
18738534_17614728	SERTANIA	05/03/2024 08:46	05/03/2024 12:30	SERTANIA	INTERNO - NAO PROGRAMADA - MEIO AMBIENTE - DESCARGA ATMOSFERICA
18738536_17649630	IBIMIRIM	05/03/2024 08:46	05/03/2024 19:00	INAJA	INTERNO - NAO PROGRAMADA - MEIO AMBIENTE - DESCARGA ATMOSFERICA
18738549_17662030	PETROLINA	05/03/2024 08:48	05/03/2024 11:25	MASSANGANO II	INTERNO - NAO PROGRAMADA - MEIO AMBIENTE - VENTO
18738563_17618074	SAO JOSE DO EGITO	05/03/2024 08:53	05/03/2024 13:35	TABIRA	INTERNO - NAO PROGRAMADA - MEIO AMBIENTE - VENTO
18738583_17698483	PETROLINA	05/03/2024 08:57	05/03/2024 12:06	MASSANGANO II	INTERNO - NAO PROGRAMADA - MEIO AMBIENTE - ARVORE OU VEGETACAO
18738595_17697306	JOAO ALFREDO	05/03/2024 09:01	06/03/2024 11:00	SURUBIM	INTERNO - NAO PROGRAMADA - MEIO AMBIENTE - VENTO
18738601_17616278	EXU	05/03/2024 09:02	05/03/2024 18:04	EXU	INTERNO - NAO PROGRAMADA - MEIO AMBIENTE - DESCARGA ATMOSFERICA
18738641_17615597	BUIQUE	05/03/2024 09:14	05/03/2024 10:58	BUIQUE	INTERNO - NAO PROGRAMADA - MEIO AMBIENTE - ARVORE OU VEGETACAO
18738643_17662026	PETROLINA	05/03/2024 09:14	05/03/2024 11:15	PETROLINA II	INTERNO - NAO PROGRAMADA - MEIO AMBIENTE - VENTO
18738679_17618286	SANTA FILOMENA	05/03/2024 09:24	06/03/2024 22:00	SANTA CRUZ	INTERNO - NAO PROGRAMADA - MEIO AMBIENTE - VENTO
18738681_17614627	PALMARES	05/03/2024 09:25	05/03/2024 12:35	PALMARES	INTERNO - NAO PROGRAMADA - MEIO AMBIENTE - DESCARGA ATMOSFERICA
18738686_17631968	LAGOA GRANDE	05/03/2024 09:26	05/03/2024 13:43	BARRA DE BEBEDOURO	INTERNO - NAO PROGRAMADA - MEIO AMBIENTE - VENTO
18738716_17614584	VENTUROSA	05/03/2024 09:37	05/03/2024 13:21	VENTUROSA	INTERNO - NAO PROGRAMADA - MEIO AMBIENTE - DESCARGA ATMOSFERICA
18738737_17698517	PARNAMIRIM	05/03/2024 09:42	05/03/2024 16:52	PARNAMIRIM	INTERNO - NAO PROGRAMADA - MEIO AMBIENTE - DESCARGA ATMOSFERICA
18738739_17614531	CORTES	05/03/2024 09:43	05/03/2024 11:24	JOSE MARIANO	INTERNO - NAO PROGRAMADA - MEIO AMBIENTE - VENTO
18738750_17616285	IBIRAJUBA	05/03/2024 09:45	05/03/2024 22:15	LAJEDO	INTERNO - NAO PROGRAMADA - MEIO AMBIENTE - DESCARGA ATMOSFERICA
18737375_17616591	SURUBIM	05/03/2024 09:50	05/03/2024 11:00	SURUBIM	INTERNO - NAO PROGRAMADA - MEIO AMBIENTE - ARVORE OU VEGETACAO
18738797_17614221	AGRESTINA	05/03/2024 09:58	05/03/2024 11:45	AGRESTINA	INTERNO - NAO PROGRAMADA - MEIO AMBIENTE - VENTO
18738811_17658927	PETROLINA	05/03/2024 10:01	05/03/2024 12:20	MASSANGANO I	INTERNO - NAO PROGRAMADA - MEIO AMBIENTE - DESCARGA ATMOSFERICA
18738812_17615216	ARARIPINA	05/03/2024 10:01	05/03/2024 15:40	ARARIPINA	INTERNO - NAO PROGRAMADA - MEIO AMBIENTE - VENTO
18738850_17616832	TUPANATINGA	05/03/2024 10:10	06/03/2024 09:45	BUIQUE	INTERNO - NAO PROGRAMADA - MEIO AMBIENTE - DESCARGA ATMOSFERICA
18738850_17616829	TUPANATINGA	05/03/2024 10:10	06/03/2024 09:45	BUIQUE	INTERNO - NAO PROGRAMADA - MEIO AMBIENTE - DESCARGA ATMOSFERICA
18738857_17614690	PESQUEIRA	05/03/2024 10:14	05/03/2024 11:45	PESQUEIRA	INTERNO - NAO PROGRAMADA - MEIO AMBIENTE - DESCARGA ATMOSFERICA
18738862_17617314	SERTANIA	05/03/2024 10:15	12/03/2024 13:42	SERTANIA	INTERNO - NAO PROGRAMADA - MEIO AMBIENTE - VENTO
18738864_17655695	ALTINHO	05/03/2024 10:15	05/03/2024 14:00	SAO CAETANO	INTERNO - NAO PROGRAMADA - MEIO AMBIENTE - DESCARGA ATMOSFERICA
18738866_17633322	PANELAS	05/03/2024 10:16	05/03/2024 15:39	CUPIRA	INTERNO - NAO PROGRAMADA - MEIO AMBIENTE - DESCARGA ATMOSFERICA
18738867_17615131	PETROLINA	05/03/2024 10:17	05/03/2024 16:47	MASSANGANO II	INTERNO - NAO PROGRAMADA - MEIO AMBIENTE - DESCARGA ATMOSFERICA
18733773_17614138	JABOATAO DOS GUARARAS	05/03/2024 10:20	05/03/2024 10:34	PRAZERES	INTERNO - NAO PROGRAMADA - MEIO AMBIENTE - VENTO
18733773_17614141	JABOATAO DOS GUARARAS	05/03/2024 10:21	05/03/2024 10:34	PIEDADE	INTERNO - NAO PROGRAMADA - MEIO AMBIENTE - VENTO
18733773_17614141	JABOATAO DOS GUARARAS	05/03/2024 10:21	05/03/2024 10:34	PRAZERES	INTERNO - NAO PROGRAMADA - MEIO AMBIENTE - VENTO
18738904_17658890	AFRANIO	05/03/2024 10:30	05/03/2024 15:53	AFRANIO	INTERNO - NAO PROGRAMADA - MEIO AMBIENTE - DESCARGA ATMOSFERICA
18738906_17692670	ARCOVERDE	05/03/2024 10:30	05/03/2024 14:45	ARCOVERDE	INTERNO - NAO PROGRAMADA - MEIO AMBIENTE - DESCARGA ATMOSFERICA
18738938_17614783	IBIMIRIM	05/03/2024 10:40	05/03/2024 13:52	IBIMIRIM	INTERNO - NAO PROGRAMADA - MEIO AMBIENTE - DESCARGA ATMOSFERICA
18738939_17647180	JUREMA	05/03/2024 10:40	07/03/2024 09:50	LAJEDO	INTERNO - NAO PROGRAMADA - MEIO AMBIENTE - ARVORE OU VEGETACAO
18738950_17698537	SANTA CRUZ	05/03/2024 10:44	05/03/2024 13:38	SANTA CRUZ	INTERNO - NAO PROGRAMADA - MEIO AMBIENTE - VENTO
18736229_17614711	SERRA TALHADA	05/03/2024 10:45	05/03/2024 11:05	SERRA TALHADA	INTERNO - NAO PROGRAMADA - MEIO AMBIENTE - ARVORE OU VEGETACAO
18738974_17692690	MANARI	05/03/2024 10:52	05/03/2024 17:17	AGUAS BELAS	INTERNO - NAO PROGRAMADA - MEIO AMBIENTE - DESCARGA ATMOSFERICA
18738977_17617233	SERTANIA	05/03/2024 10:55	06/03/2024 15:49	SERTANIA	INTERNO - NAO PROGRAMADA - MEIO AMBIENTE - DESCARGA ATMOSFERICA

18738980_17616765	MOREILANDIA	05/03/2024 10:56	06/03/2024 10:15	EXU	INTERNO - NAO PROGRAMADA - MEIO AMBIENTE - VENTO
18738994_17660235	SAO JOSE DO EGITO	05/03/2024 10:59	05/03/2024 15:30	SAO JOSE DO EGITO	INTERNO - NAO PROGRAMADA - MEIO AMBIENTE - DESCARGA ATMOSFERICA
18739004_17615007	SANTA CRUZ	05/03/2024 11:03	05/03/2024 15:20	SANTA CRUZ	INTERNO - NAO PROGRAMADA - MEIO AMBIENTE - DESCARGA ATMOSFERICA
18739014_17615217	SAIRE	05/03/2024 11:05	05/03/2024 16:42	BEZERROS	INTERNO - NAO PROGRAMADA - MEIO AMBIENTE - DESCARGA ATMOSFERICA
18739021_17614792	BELO JARDIM	05/03/2024 11:08	05/03/2024 14:38	BELO JARDIM	INTERNO - NAO PROGRAMADA - MEIO AMBIENTE - DESCARGA ATMOSFERICA
18739047_17614773	ARCOVERDE	05/03/2024 11:18	05/03/2024 13:40	ARCOVERDE	INTERNO - NAO PROGRAMADA - MEIO AMBIENTE - DESCARGA ATMOSFERICA
18739077_17633337	PANELAS	05/03/2024 11:28	05/03/2024 14:31	CUPIRA	INTERNO - NAO PROGRAMADA - MEIO AMBIENTE - VENTO
18738639_17614341	JATOBA	05/03/2024 11:31	05/03/2024 12:26	ITAPARICA	INTERNO - NAO PROGRAMADA - MEIO AMBIENTE - ARVORE OU VEGETACAO
18738495_17614346	BELEM DE SAO FRANCISCO	05/03/2024 11:32	05/03/2024 12:29	CABROBO	INTERNO - NAO PROGRAMADA - MEIO AMBIENTE - VENTO
18739101_17646589	BREJINHO	05/03/2024 11:33	06/03/2024 14:05	SAO JOSE DO EGITO	INTERNO - NAO PROGRAMADA - MEIO AMBIENTE - DESCARGA ATMOSFERICA
18739102_17615866	CACHOEIRINHA	05/03/2024 11:34	06/03/2024 10:05	LAJEDO	INTERNO - NAO PROGRAMADA - MEIO AMBIENTE - ARVORE OU VEGETACAO
18739102_17615866	CACHOEIRINHA	05/03/2024 11:34	06/03/2024 10:58	LAJEDO	INTERNO - NAO PROGRAMADA - MEIO AMBIENTE - ARVORE OU VEGETACAO
18739108_17617082	GRANITO	05/03/2024 11:36	06/03/2024 13:35	PARNAMIRIM	INTERNO - NAO PROGRAMADA - MEIO AMBIENTE - DESCARGA ATMOSFERICA
18739108_17617082	GRANITO	05/03/2024 11:36	06/03/2024 13:35	EXU	INTERNO - NAO PROGRAMADA - MEIO AMBIENTE - DESCARGA ATMOSFERICA
18739146_17716969	PAULISTA	05/03/2024 11:37	05/03/2024 11:49	PARATIBE I	INTERNO - NAO PROGRAMADA - MEIO AMBIENTE - VENTO
18739146_17716969	PAULISTA	05/03/2024 11:37	05/03/2024 12:11	PARATIBE I	INTERNO - NAO PROGRAMADA - MEIO AMBIENTE - VENTO
18739146_17716969	PAULISTA	05/03/2024 11:37	05/03/2024 15:05	PARATIBE I	INTERNO - NAO PROGRAMADA - MEIO AMBIENTE - VENTO
18739121_17698564	ITAPETIM	05/03/2024 11:40	05/03/2024 16:35	SAO JOSE DO EGITO	INTERNO - NAO PROGRAMADA - MEIO AMBIENTE - DESCARGA ATMOSFERICA
18739126_17615554	PESQUEIRA	05/03/2024 11:41	05/03/2024 16:10	PESQUEIRA	INTERNO - NAO PROGRAMADA - MEIO AMBIENTE - DESCARGA ATMOSFERICA
18739155_17658887	PETROLINA	05/03/2024 11:52	05/03/2024 15:31	MASSANGANO I	INTERNO - NAO PROGRAMADA - MEIO AMBIENTE - ARVORE OU VEGETACAO
18739167_17614423	OURICURI	05/03/2024 11:54	05/03/2024 12:38	TRINDADE	INTERNO - NAO PROGRAMADA - MEIO AMBIENTE - VENTO
18739186_17618001	ITAPETIM	05/03/2024 12:02	07/03/2024 08:18	SAO JOSE DO EGITO	INTERNO - NAO PROGRAMADA - MEIO AMBIENTE - VENTO
18739192_17655435	BREJO DA MADRE DE DEUS	05/03/2024 12:03	05/03/2024 16:05	SANTA CRUZ DO CAPIBARA	INTERNO - NAO PROGRAMADA - MEIO AMBIENTE - DESCARGA ATMOSFERICA
18739194_17616523	JOAO ALFREDO	05/03/2024 12:04	06/03/2024 09:17	BOM JARDIM	INTERNO - NAO PROGRAMADA - MEIO AMBIENTE - ARVORE OU VEGETACAO
18739211_17698617	CUSTODIA	05/03/2024 12:10	05/03/2024 12:55	CUSTODIA	INTERNO - NAO PROGRAMADA - MEIO AMBIENTE - DESCARGA ATMOSFERICA
18739238_17615504	OURICURI	05/03/2024 12:19	05/03/2024 17:27	TRINDADE	INTERNO - NAO PROGRAMADA - MEIO AMBIENTE - DESCARGA ATMOSFERICA
18739256_17615314	LIMOEIRO	05/03/2024 12:26	05/03/2024 16:28	LIMOEIRO	INTERNO - NAO PROGRAMADA - MEIO AMBIENTE - VENTO
18739259_17650918	BEZERROS	05/03/2024 12:29	05/03/2024 15:00	CAMOCIM DE SAO FELIX	INTERNO - NAO PROGRAMADA - MEIO AMBIENTE - VENTO
18739286_17656821	VENTUROSA	05/03/2024 12:38	06/03/2024 16:40	VENTUROSA	INTERNO - NAO PROGRAMADA - MEIO AMBIENTE - DESCARGA ATMOSFERICA
18739290_17617016	SAO JOSE DO EGITO	05/03/2024 12:40	05/03/2024 17:55	SAO JOSE DO EGITO	INTERNO - NAO PROGRAMADA - MEIO AMBIENTE - VENTO
18739310_17616300	BOM JARDIM	05/03/2024 12:49	06/03/2024 04:10	BOM JARDIM	INTERNO - NAO PROGRAMADA - MEIO AMBIENTE - VENTO
18739319_17631974	SANTA MARIA DA BOA VISTA	05/03/2024 12:53	06/03/2024 12:14	SANTA MARIA DA BOA VISTA	INTERNO - NAO PROGRAMADA - MEIO AMBIENTE - VENTO
18739321_17616565	BREJO DA MADRE DE DEUS	05/03/2024 12:53	06/03/2024 04:47	CAMPUS	INTERNO - NAO PROGRAMADA - MEIO AMBIENTE - ARVORE OU VEGETACAO
18739349_17636826	BUIQUE	05/03/2024 13:03	06/03/2024 12:17	BUIQUE	INTERNO - NAO PROGRAMADA - MEIO AMBIENTE - ARVORE OU VEGETACAO
18739354_17615922	MACAPARANA	05/03/2024 13:05	05/03/2024 18:45	TIMBAUBA	INTERNO - NAO PROGRAMADA - MEIO AMBIENTE - ARVORE OU VEGETACAO
18724723_17616570	BREJAO	05/03/2024 13:09	05/03/2024 13:52	BREJAO	INTERNO - NAO PROGRAMADA - MEIO AMBIENTE - ARVORE OU VEGETACAO
18739380_17622549	VENTUROSA	05/03/2024 13:12	06/03/2024 06:35	VENTUROSA	INTERNO - NAO PROGRAMADA - MEIO AMBIENTE - DESCARGA ATMOSFERICA
18739383_17616970	BONITO	05/03/2024 13:13	06/03/2024 11:10	CATENDE	INTERNO - NAO PROGRAMADA - MEIO AMBIENTE - ARVORE OU VEGETACAO
18739397_17698665	CARNAIBA	05/03/2024 13:19	05/03/2024 16:45	CARNAIBA	INTERNO - NAO PROGRAMADA - MEIO AMBIENTE - DESCARGA ATMOSFERICA
18739399_17702159	SALGUEIRO	05/03/2024 13:19	06/03/2024 19:15	CABROBO	INTERNO - NAO PROGRAMADA - MEIO AMBIENTE - DESCARGA ATMOSFERICA
18739402_17617979	BUIQUE	05/03/2024 13:20	06/03/2024 17:29	BUIQUE	INTERNO - NAO PROGRAMADA - MEIO AMBIENTE - DESCARGA ATMOSFERICA
18739410_17650021	BODOCO	05/03/2024 13:23	05/03/2024 14:54	EXU	INTERNO - NAO PROGRAMADA - MEIO AMBIENTE - ARVORE OU VEGETACAO
18739430_17614920	PETROLINA	05/03/2024 13:29	05/03/2024 15:05	PETROLINA II	INTERNO - NAO PROGRAMADA - MEIO AMBIENTE - VENTO
18739445_17618025	IGUARACU	05/03/2024 13:32	05/03/2024 18:25	SAO JOSE DO EGITO	INTERNO - NAO PROGRAMADA - MEIO AMBIENTE - VENTO
18739458_17655520	CARUARU	05/03/2024 13:35	06/03/2024 20:48	TORITAMA	INTERNO - NAO PROGRAMADA - MEIO AMBIENTE - DESCARGA ATMOSFERICA
18739462_17615361	GARANHUNS	05/03/2024 13:36	05/03/2024 15:45	GARANHUNS	INTERNO - NAO PROGRAMADA - MEIO AMBIENTE - DESCARGA ATMOSFERICA
18739484_17615369	CABO DE SANTO AGOSTINHO	05/03/2024 13:42	05/03/2024 16:20	CABO	INTERNO - NAO PROGRAMADA - MEIO AMBIENTE - ARVORE OU VEGETACAO
18739487_17616258	ARARIPINA	05/03/2024 13:42	06/03/2024 03:00	ARARIPINA	INTERNO - NAO PROGRAMADA - MEIO AMBIENTE - ARVORE OU VEGETACAO
18739507_17616991	BOM JARDIM	05/03/2024 13:48	06/03/2024 17:25	LIMOEIRO	INTERNO - NAO PROGRAMADA - MEIO AMBIENTE - ARVORE OU VEGETACAO
18739511_17615905	SERTANIA	05/03/2024 13:49	05/03/2024 19:10	SERTANIA	INTERNO - NAO PROGRAMADA - MEIO AMBIENTE - ARVORE OU VEGETACAO
18739536_17618700	SERTANIA	05/03/2024 13:55	08/03/2024 11:38	SERTANIA	INTERNO - NAO PROGRAMADA - MEIO AMBIENTE - ARVORE OU VEGETACAO
18739546_17711356	GOIANA	05/03/2024 14:00	05/03/2024 16:05	GOIANA	INTERNO - NAO PROGRAMADA - MEIO AMBIENTE - VENTO
18739547_17615696	PASSIRA	05/03/2024 14:00	05/03/2024 18:44	PASSIRA	INTERNO - NAO PROGRAMADA - MEIO AMBIENTE - VENTO
18739661_17615605	CANHOTINHO	05/03/2024 14:04	05/03/2024 18:50	QUIPAPA	INTERNO - NAO PROGRAMADA - MEIO AMBIENTE - VENTO
18739558_17671923	OURICURI	05/03/2024 14:05	05/03/2024 19:40	OURICURI	INTERNO - NAO PROGRAMADA - MEIO AMBIENTE - DESCARGA ATMOSFERICA
18739570_17615750	ABREU E LIMA	05/03/2024 14:08	05/03/2024 18:30	PARATIBE I	INTERNO - NAO PROGRAMADA - MEIO AMBIENTE - ARVORE OU VEGETACAO
18739484_17615354	CABO DE SANTO AGOSTINHO	05/03/2024 14:13	05/03/2024 16:20	CABO	INTERNO - NAO PROGRAMADA - MEIO AMBIENTE - ARVORE OU VEGETACAO
18739598_17616683	BODOCO	05/03/2024 14:13	06/03/2024 09:17	EXU	INTERNO - NAO PROGRAMADA - MEIO AMBIENTE - DESCARGA ATMOSFERICA
18739606_17617800	CAPOEIRAS	05/03/2024 14:16	06/03/2024 19:05	CAETES	INTERNO - NAO PROGRAMADA - MEIO AMBIENTE - VENTO
18739608_17617484	FEIRA NOVA	05/03/2024 14:17	06/03/2024 16:00	GLORIA DO GOITA	INTERNO - NAO PROGRAMADA - MEIO AMBIENTE - DESCARGA ATMOSFERICA
18739617_17615421	SANTA CRUZ DA BAIXA VERDE	05/03/2024 14:20	05/03/2024 20:10	SERRA TALHADA	INTERNO - NAO PROGRAMADA - MEIO AMBIENTE - VENTO
18739621_17635484	TIMBAUBA	05/03/2024 14:22	05/03/2024 18:49	TIMBAUBA	INTERNO - NAO PROGRAMADA - MEIO AMBIENTE - ARVORE OU VEGETACAO
18739986_17615609	SANTA MARIA DA BOA VISTA	05/03/2024 14:24	05/03/2024 18:00	SANTA MARIA DA BOA VISTA	INTERNO - NAO PROGRAMADA - MEIO AMBIENTE - VENTO
18739635_17617281	JABOATAO DOS GUARARAS	05/03/2024 14:27	05/03/2024 16:34	JABOATAO	INTERNO - NAO PROGRAMADA - MEIO AMBIENTE - ARVORE OU VEGETACAO
18739649_17655009	ESCADA	05/03/2024 14:33	05/03/2024 16:20	ESCADA	INTERNO - NAO PROGRAMADA - MEIO AMBIENTE - DESCARGA ATMOSFERICA
18739674_17617432	SANTA FILOMENA	05/03/2024 14:39	06/03/2024 15:30	SANTA CRUZ	INTERNO - NAO PROGRAMADA - MEIO AMBIENTE - DESCARGA ATMOSFERICA
18739674_17617445	SANTA FILOMENA	05/03/2024 14:39	06/03/2024 15:35	SANTA CRUZ	INTERNO - NAO PROGRAMADA - MEIO AMBIENTE - DESCARGA ATMOSFERICA
18739693_17615196	CANHOTINHO	05/03/2024 14:44	05/03/2024 16:18	ANGELIM	INTERNO - NAO PROGRAMADA - MEIO AMBIENTE - VENTO
18739694_17616851	SAO JOSE DO BELMONTE	05/03/2024 14:45	06/03/2024 03:44	BOM NOME	INTERNO - NAO PROGRAMADA - MEIO AMBIENTE - VENTO
18739699_17615516	BOM JARDIM	05/03/2024 14:46	05/03/2024 18:21	BOM JARDIM	INTERNO - NAO PROGRAMADA - MEIO AMBIENTE - DESCARGA ATMOSFERICA
18739708_17617103	SERTANIA	05/03/2024 14:49	06/03/2024 11:48	SERTANIA	INTERNO - NAO PROGRAMADA - MEIO AMBIENTE - DESCARGA ATMOSFERICA
18739720_17617262	IPUBI	05/03/2024 14:55	06/03/2024 14:00	TRINDADE	INTERNO - NAO PROGRAMADA - MEIO AMBIENTE - DESCARGA ATMOSFERICA
18739746_17621683	FLORESTA	05/03/2024 15:02	08/03/2024 10:10	FLORESTA	INTERNO - NAO PROGRAMADA - MEIO AMBIENTE - ARVORE OU VEGETACAO
18739754_17656804	ARACOIABA	05/03/2024 15:05	05/03/2024 17:10	BOTAFOGO	INTERNO - NAO PROGRAMADA - MEIO AMBIENTE - DESCARGA ATMOSFERICA
18739790_17614923	CAETES	05/03/2024 15:08	05/03/2024 15:12	CAETES	INTERNO - NAO PROGRAMADA - MEIO AMBIENTE - VENTO
18739790_17615125	CAETES	05/03/2024 15:08	05/03/2024 15:37	LAJEDO	INTERNO - NAO PROGRAMADA - MEIO AMBIENTE - VENTO
18739790_17614923	CAETES	05/03/2024 15:08	05/03/2024 16:28	CAETES	INTERNO - NAO PROGRAMADA - MEIO AMBIENTE - VENTO
18739790_17614923	CAETES	05/03/2024 15:08	05/03/2024 16:28	CAETES	INTERNO - NAO PROGRAMADA - MEIO AMBIENTE - VENTO
18739790_17615125	CAETES	05/03/2024 15:08	05/03/2024 17:12	CAETES	INTERNO - NAO PROGRAMADA - MEIO AMBIENTE - VENTO
18739790_17615125	CAETES	05/03/2024 15:08	05/03/2024 17:12	LAJEDO	INTERNO - NAO PROGRAMADA - MEIO AMBIENTE - VENTO
18739775_17698676	BREJINHO	05/03/2024 15:10	05/03/2024 18:29	SAO JOSE DO EGITO	INTERNO - NAO PROGRAMADA - MEIO AMBIENTE - VENTO
18739776_17655017	RIBEIRAO	05/03/2024 15:10	05/03/2024 17:50	JOSE MARIANO	INTERNO - NAO PROGRAMADA - MEIO AMBIENTE - DESCARGA ATMOSFERICA
18739780_17615853	OROBO	05/03/2024 15:11	05/03/2024 17:20	BOM JARDIM	INTERNO - NAO PROGRAMADA - MEIO AMBIENTE - ARVORE OU VEGETACAO
18739781_17660238	ITAPETIM	05/03/2024 15:12	06/03/2024 10:37	SAO JOSE DO EGITO	INTERNO - NAO PROGRAMADA - MEIO AMBIENTE - DESCARGA ATMOSFERICA
18738620_17614919	CALCADO	05/03/2024 15:13	05/03/2024 16:01	LAJEDO	INTERNO - NAO PROGRAMADA - MEIO AMBIENTE - ARVORE OU VEGETACAO
18738383_17614991	TAQUARITINGA DO NORTE	05/03/2024 15:18	05/03/2024 15:34	TORITAMA	INTERNO - NAO PROGRAMADA - MEIO AMBIENTE - DESCARGA ATMOSFERICA
18739830_17671926	MOREILANDIA	05/03/2024 15:23	05/03/2024 19:10	EXU	INTERNO - NAO PROGRAMADA - MEIO AMBIENTE - VENTO
18739834_17615471	CANHOTINHO	05/03/2024 15:25	05/03/2024 17:45	QUIPAPA	INTERNO - NAO PROGRAMADA - MEIO AMBIENTE - VENTO
18739852_17635319	VENTUROSA	05/03/2024 15:33	06/03/2024 10:40	VENTUROSA	INTERNO - NAO PROGRAMADA - MEIO AMBIENTE - ARVORE OU VEGETACAO
18739858_17656796	IGARASSU	05/03/2024 15:37	05/03/2024 22:20	CRUZ DE REBOUCAS	INTERNO - NAO PROGRAMADA - MEIO AMBIENTE - ARVORE OU VEGETACAO
18739939_17615077	BREJO DA MADRE DE DEUS	05/03/2024 15:38	05/03/2024 20:30	TORITAMA	INTERNO - NAO PROGRAMADA - MEIO AMBIENTE - DESCARGA ATMOSFERICA
18739939_17615077	BREJO DA MADRE DE DEUS	05/03/2024 15:38	06/03/2024 00:38	TORITAMA	INTERNO - NAO PROGRAMADA - MEIO AMBIENTE - DESCARGA ATMOSFERICA
18739939_17615077	BREJO DA MADRE DE DEUS	05/03/2024 15:38	06/03/2024 00:55	TORITAMA	INTERNO - NAO PROGRAMADA - MEIO AMBIENTE - DESCARGA ATMOSFERICA
18739939_17615077	BREJO DA MADRE DE DEUS	05/03/2024 15:38	06/03/2024 01:05	TORITAMA	INTERNO - NAO PROGRAMADA - MEIO AMBIENTE - DESCARGA ATMOSFERICA
18739939_17615077	BREJO DA MADRE DE DEUS	05/03/2024 15:38	06/03/2024 01:14	TORITAMA	INTERNO - NAO PROGRAMADA - MEIO AMBIENTE - DESCARGA ATMOSFERICA
18739939_17615077	BREJO DA MADRE DE DEUS	05/03/2024 15:38	06/03/2024 14:34	TORITAMA	INTERNO - NAO PROGRAMADA - MEIO AMBIENTE - DESCARGA ATMOSFERICA
18739939_17615077	BREJO DA MADRE DE DEUS	05/03/2024 15:38	06/03/2024 16:05	TORITAMA	INTERNO - NAO PROGRAMADA - MEIO AMBIENTE - DESCARGA ATMOSFERICA
18739939_17615077	BREJO DA MADRE DE DEUS	05/03/2024 15:38	06/03/2024 16:15	TORITAMA	INTERNO - NAO PROGRAMADA - MEIO AMBIENTE - DESCARGA ATMOSFERICA
18739939_17615077	BREJO DA MADRE DE DEUS	05/03/2024 15:38	06/03/2024 16:20	TORITAMA	INTERNO - NAO PROGRAMADA - MEIO AMBIENTE - DESCARGA ATMOSFERICA
18739939_17615077	BREJO DA MADRE DE DEUS	05/03/2024 15:38	06/03/2024 16:35	TORITAMA	INTERNO - NAO PROGRAMADA - MEIO AMBIENTE - DESCARGA ATMOSFERICA
18739939_17615077	BREJO DA MADRE DE DEUS	05/03/2024 15:38	06/03/2024 16:40	TORITAMA	INTERNO - NAO PROGRAMADA - MEIO AMBIENTE - DESCARGA ATMOSFERICA
18739939_17615077	BREJO DA MADRE DE DEUS	05/03/2024 15:38	06/03/2024 16:45	TORITAMA	INTERNO - NAO PROGRAMADA - MEIO AMBIENTE - DESCARGA ATMOSFERICA
18739866_17615868	AFRANIO	05/03/2024 15:39	05/03/2024 17:05	AFRANIO	INTERNO - NAO PROGRAMADA - MEIO AMBIENTE - ARVORE OU VEGETACAO
18739870_17615452	VICENCIA	05/03/2024 15:40	05/03/2024 17:15	VICENCIA	INTERNO - NAO PROGRAMADA - MEIO AMBIENTE - ARVORE OU VEGETACAO
18739888_17656766	IGARASSU	05/03/2024 15:44	05/03/2024 17:35	IGARASSU	INTERNO - NAO PROGRAMADA - MEIO AMBIENTE - ARVORE OU VEGETACAO
18739890_17695536	BODOCO	05/03/2024 15:45	06/03/2024 14:32	TRINDADE	INTERNO - NAO PROGRAMADA - MEIO AMBIENTE - DESCARGA ATMOSFERICA
18739893_17617691	PARNAMIRIM	05/03/2024 15:46	06/03/2024 17:10	SALGUEIRO	INTERNO - NAO PROGRAMADA - MEIO AMBIENTE - DESCARGA ATMOSFERICA
18739907_17616641	SAO CAETANO	05/03/2024 15:51	06/03/2024 01:10	SAO CAETANO	INTERNO - NAO PROGRAMADA - MEIO AMBIENTE - ARVORE OU VEGETACAO
18739907_17616640	SAO CAETANO	05/03/2024 15:51	06/03/2024 21:10	SAO CAETANO	INTERNO - NAO PROGRAMADA - MEIO AMBIENTE - ARVORE OU VEGETACAO
18739923_17619756	SAO BENTO DO UNA	05/03/2024 15:53	06/03/2024 12:55	LAJEDO	INTERNO - NAO PROGRAMADA - MEIO AMBIENTE - DESCARGA ATMOSFERICA
18739926_17615678	CABO DE SANTO AGOSTINHO	05/03/2024 15:55	05/03/2024 21:38	ENSEADA DOS CORAIS	INTERNO - NAO PROGRAMADA - MEIO AMBIENTE - ARVORE OU VEGETACAO
18739930_17727385	PETROLINA				



18739948_17620687	SANTA CRUZ	05/03/2024 15:58	07/03/2024 16:09	SANTA CRUZ	INTERNO - NAO PROGRAMADA - MEIO AMBIENTE - DESCARGA ATMOSFERICA
18739949_17616909	JATUBA	05/03/2024 15:58	06/03/2024 08:40	ITAPARICA	INTERNO - NAO PROGRAMADA - MEIO AMBIENTE - ARVORE OU VEGETACAO
18739960_17615753	ALIANCA	05/03/2024 16:01	05/03/2024 19:56	VICENCIA	INTERNO - NAO PROGRAMADA - MEIO AMBIENTE - DESCARGA ATMOSFERICA
18739961_17617186	PARNAMIRIM	05/03/2024 16:01	06/03/2024 11:08	SANTA CRUZ	INTERNO - NAO PROGRAMADA - MEIO AMBIENTE - VENTO
18739972_17615534	SAO LOURENCO DA MATA	05/03/2024 16:05	05/03/2024 17:20	TABATINGA	INTERNO - NAO PROGRAMADA - MEIO AMBIENTE - ARVORE OU VEGETACAO
18732154_17618680	BOM JARDIM	05/03/2024 16:10	07/03/2024 13:15	BOM JARDIM	INTERNO - NAO PROGRAMADA - MEIO AMBIENTE - DESCARGA ATMOSFERICA
18739991_17617883	TORITAMA	05/03/2024 16:12	06/03/2024 19:25	TORITAMA	INTERNO - NAO PROGRAMADA - MEIO AMBIENTE - DESCARGA ATMOSFERICA
18740001_17616506	PASSIRA	05/03/2024 16:14	06/03/2024 10:45	PASSIRA	INTERNO - NAO PROGRAMADA - MEIO AMBIENTE - DESCARGA ATMOSFERICA
18740003_17692303	SAO BENTO DO UNA	05/03/2024 16:15	05/03/2024 17:35	LAJEDO	INTERNO - NAO PROGRAMADA - MEIO AMBIENTE - DESCARGA ATMOSFERICA
18740020_17615181	BELO JARDIM	05/03/2024 16:16	05/03/2024 17:43	BELO JARDIM	INTERNO - NAO PROGRAMADA - MEIO AMBIENTE - VENTO
18740010_17655251	VERDEJANTE	05/03/2024 16:17	07/03/2024 05:05	SALGUEIRO	INTERNO - NAO PROGRAMADA - MEIO AMBIENTE - VENTO
18740025_17615476	AGUAS BELAS	05/03/2024 16:22	05/03/2024 17:55	AGUAS BELAS	INTERNO - NAO PROGRAMADA - MEIO AMBIENTE - DESCARGA ATMOSFERICA
18740038_17615976	ARCOVERDE	05/03/2024 16:27	06/03/2024 01:08	PESQUEIRA	INTERNO - NAO PROGRAMADA - MEIO AMBIENTE - VENTO
18740038_17615976	ARCOVERDE	05/03/2024 16:27	06/03/2024 01:08	ARCOVERDE	INTERNO - NAO PROGRAMADA - MEIO AMBIENTE - VENTO
18740042_17618648	SERRITA	05/03/2024 16:27	06/03/2024 13:51	SERRITA	INTERNO - NAO PROGRAMADA - MEIO AMBIENTE - ARVORE OU VEGETACAO
18739189_17633979	SALOA	05/03/2024 16:30	05/03/2024 17:35	BREJAO	INTERNO - NAO PROGRAMADA - MEIO AMBIENTE - ARVORE OU VEGETACAO
18740047_17615961	JOAO ALFREDO	05/03/2024 16:30	05/03/2024 22:25	BOM JARDIM	INTERNO - NAO PROGRAMADA - MEIO AMBIENTE - ARVORE OU VEGETACAO
18740049_17615759	PALMARES	05/03/2024 16:30	05/03/2024 19:50	PALMARES	INTERNO - NAO PROGRAMADA - MEIO AMBIENTE - ARVORE OU VEGETACAO
18740071_17616536	BOM CONSELHO	05/03/2024 16:36	06/03/2024 08:26	BREJAO	INTERNO - NAO PROGRAMADA - MEIO AMBIENTE - DESCARGA ATMOSFERICA
18740072_17620567	FLORES	05/03/2024 16:37	06/03/2024 18:13	FLORES	INTERNO - NAO PROGRAMADA - MEIO AMBIENTE - DESCARGA ATMOSFERICA
18740072_17620567	FLORES	05/03/2024 16:37	06/03/2024 18:55	FLORES	INTERNO - NAO PROGRAMADA - MEIO AMBIENTE - DESCARGA ATMOSFERICA
18740091_17655709	PESQUEIRA	05/03/2024 16:42	06/03/2024 08:35	PESQUEIRA	INTERNO - NAO PROGRAMADA - MEIO AMBIENTE - DESCARGA ATMOSFERICA
18740095_17616270	ANGELIM	05/03/2024 16:44	06/03/2024 09:20	ANGELIM	INTERNO - NAO PROGRAMADA - MEIO AMBIENTE - ARVORE OU VEGETACAO
18740095_17616269	ANGELIM	05/03/2024 16:44	06/03/2024 09:20	ANGELIM	INTERNO - NAO PROGRAMADA - MEIO AMBIENTE - ARVORE OU VEGETACAO
18740095_17616268	ANGELIM	05/03/2024 16:44	06/03/2024 09:20	ANGELIM	INTERNO - NAO PROGRAMADA - MEIO AMBIENTE - ARVORE OU VEGETACAO
18740098_17617823	CUSTODIA	05/03/2024 16:45	06/03/2024 06:00	CUSTODIA	INTERNO - NAO PROGRAMADA - MEIO AMBIENTE - VENTO
18735047_17691219	BELO JARDIM	05/03/2024 16:48	05/03/2024 23:40	BELO JARDIM	INTERNO - NAO PROGRAMADA - MEIO AMBIENTE - DESCARGA ATMOSFERICA
18735047_17691219	BELO JARDIM	05/03/2024 16:48	06/03/2024 02:20	BELO JARDIM	INTERNO - NAO PROGRAMADA - MEIO AMBIENTE - DESCARGA ATMOSFERICA
18735047_17691219	BELO JARDIM	05/03/2024 16:48	06/03/2024 02:25	BELO JARDIM	INTERNO - NAO PROGRAMADA - MEIO AMBIENTE - DESCARGA ATMOSFERICA
18735047_17691219	BELO JARDIM	05/03/2024 16:48	06/03/2024 02:30	BELO JARDIM	INTERNO - NAO PROGRAMADA - MEIO AMBIENTE - DESCARGA ATMOSFERICA
18740126_17615338	PESQUEIRA	05/03/2024 16:49	05/03/2024 16:55	PESQUEIRA	INTERNO - NAO PROGRAMADA - MEIO AMBIENTE - VENTO
18735605_17723928	GARANHUNS	05/03/2024 16:50	05/03/2024 17:10	BREJAO	INTERNO - NAO PROGRAMADA - MEIO AMBIENTE - ARVORE OU VEGETACAO
18740119_17617169	PEDRA	05/03/2024 16:51	06/03/2024 11:00	VENTUROSA	INTERNO - NAO PROGRAMADA - MEIO AMBIENTE - ARVORE OU VEGETACAO
18740864_17616388	CAPOEIRAS	05/03/2024 16:52	06/03/2024 16:55	CAETES	INTERNO - NAO PROGRAMADA - MEIO AMBIENTE - DESCARGA ATMOSFERICA
18740128_17616517	JOAO ALFREDO	05/03/2024 16:53	06/03/2024 07:30	BOM JARDIM	INTERNO - NAO PROGRAMADA - MEIO AMBIENTE - ARVORE OU VEGETACAO
18740129_17651412	SANTA MARIA DA BOA VIS	05/03/2024 16:53	06/03/2024 10:20	SANTA MARIA DA BOA VIS	INTERNO - NAO PROGRAMADA - MEIO AMBIENTE - VENTO
18740136_17618778	SANTA FILOMENA	05/03/2024 16:54	07/03/2024 08:30	SANTA CRUZ	INTERNO - NAO PROGRAMADA - MEIO AMBIENTE - DESCARGA ATMOSFERICA
18740126_17616029	PESQUEIRA	05/03/2024 16:55	05/03/2024 18:54	PESQUEIRA	INTERNO - NAO PROGRAMADA - MEIO AMBIENTE - VENTO
18739570_17615751	ABREU E LIMA	05/03/2024 17:00	05/03/2024 18:25	SAO LOURENCO DA MATA	INTERNO - NAO PROGRAMADA - MEIO AMBIENTE - ARVORE OU VEGETACAO
18740159_17646598	FLORES	05/03/2024 17:01	06/03/2024 10:33	FLORES	INTERNO - NAO PROGRAMADA - MEIO AMBIENTE - DESCARGA ATMOSFERICA
18740173_17651399	AFRANIO	05/03/2024 17:03	06/03/2024 08:45	AFRANIO	INTERNO - NAO PROGRAMADA - MEIO AMBIENTE - ARVORE OU VEGETACAO
18740175_17626625	TUPARETAMA	05/03/2024 17:04	06/03/2024 15:25	SAO JOSE DO EGITO	INTERNO - NAO PROGRAMADA - MEIO AMBIENTE - DESCARGA ATMOSFERICA
18740175_17626625	TUPARETAMA	05/03/2024 17:04	06/03/2024 15:50	SAO JOSE DO EGITO	INTERNO - NAO PROGRAMADA - MEIO AMBIENTE - DESCARGA ATMOSFERICA
18740175_17626625	TUPARETAMA	05/03/2024 17:04	06/03/2024 15:51	SAO JOSE DO EGITO	INTERNO - NAO PROGRAMADA - MEIO AMBIENTE - DESCARGA ATMOSFERICA
18740182_17617726	ITAPETIM	05/03/2024 17:05	06/03/2024 17:05	SAO JOSE DO EGITO	INTERNO - NAO PROGRAMADA - MEIO AMBIENTE - DESCARGA ATMOSFERICA
18740186_17616863	CAPOEIRAS	05/03/2024 17:06	06/03/2024 11:53	CAETES	INTERNO - NAO PROGRAMADA - MEIO AMBIENTE - DESCARGA ATMOSFERICA
18740201_17617316	QUIXABA	05/03/2024 17:09	06/03/2024 14:46	CARNAIBA	INTERNO - NAO PROGRAMADA - MEIO AMBIENTE - DESCARGA ATMOSFERICA
18740202_17616557	SOLIDAO	05/03/2024 17:09	06/03/2024 07:38	TABIRA	INTERNO - NAO PROGRAMADA - MEIO AMBIENTE - VENTO
18740221_17616791	AFOGADOS DA INGAZEIRA	05/03/2024 17:13	06/03/2024 09:35	AFOGADOS DA INGAZEIRA	INTERNO - NAO PROGRAMADA - MEIO AMBIENTE - VENTO
18740223_17616214	ANGELIM	05/03/2024 17:14	06/03/2024 01:50	ANGELIM	INTERNO - NAO PROGRAMADA - MEIO AMBIENTE - VENTO
18740236_17617971	TABIRA	05/03/2024 17:17	06/03/2024 14:14	TABIRA	INTERNO - NAO PROGRAMADA - MEIO AMBIENTE - VENTO
18740249_17617030	AFOGADOS DA INGAZEIRA	05/03/2024 17:20	06/03/2024 11:59	AFOGADOS DA INGAZEIRA	INTERNO - NAO PROGRAMADA - MEIO AMBIENTE - VENTO
18740249_17617032	AFOGADOS DA INGAZEIRA	05/03/2024 17:20	06/03/2024 12:38	AFOGADOS DA INGAZEIRA	INTERNO - NAO PROGRAMADA - MEIO AMBIENTE - VENTO
18740251_17697143	SERRITA	05/03/2024 17:21	07/03/2024 09:50	SERRITA	INTERNO - NAO PROGRAMADA - MEIO AMBIENTE - DESCARGA ATMOSFERICA
18740251_17697143	SERRITA	05/03/2024 17:21	07/03/2024 09:50	SALGUEIRO	INTERNO - NAO PROGRAMADA - MEIO AMBIENTE - DESCARGA ATMOSFERICA
18740254_17616994	AFOGADOS DA INGAZEIRA	05/03/2024 17:21	06/03/2024 11:14	AFOGADOS DA INGAZEIRA	INTERNO - NAO PROGRAMADA - MEIO AMBIENTE - ARVORE OU VEGETACAO
18740255_17617229	ARARIPINA	05/03/2024 17:21	06/03/2024 11:30	ARARIPINA	INTERNO - NAO PROGRAMADA - MEIO AMBIENTE - DESCARGA ATMOSFERICA
18740262_17659037	SERTANIA	05/03/2024 17:23	06/03/2024 11:40	SERTANIA	INTERNO - NAO PROGRAMADA - MEIO AMBIENTE - DESCARGA ATMOSFERICA
18740299_17619362	ARARIPINA	05/03/2024 17:32	07/03/2024 12:10	ARARIPINA	INTERNO - NAO PROGRAMADA - MEIO AMBIENTE - VENTO
18740307_17655022	POMBOS	05/03/2024 17:35	05/03/2024 19:35	VITORIA DE SANTO ANTA	INTERNO - NAO PROGRAMADA - MEIO AMBIENTE - ARVORE OU VEGETACAO
18740325_17616490	AFOGADOS DA INGAZEIRA	05/03/2024 17:39	06/03/2024 06:42	AFOGADOS DA INGAZEIRA	INTERNO - NAO PROGRAMADA - MEIO AMBIENTE - VENTO
18740325_17616490	AFOGADOS DA INGAZEIRA	05/03/2024 17:39	06/03/2024 10:08	AFOGADOS DA INGAZEIRA	INTERNO - NAO PROGRAMADA - MEIO AMBIENTE - VENTO
18740325_17616490	AFOGADOS DA INGAZEIRA	05/03/2024 17:39	06/03/2024 10:30	AFOGADOS DA INGAZEIRA	INTERNO - NAO PROGRAMADA - MEIO AMBIENTE - VENTO
18740334_17618582	PETROLINA	05/03/2024 17:41	05/03/2024 19:00	PETROLINA II	INTERNO - NAO PROGRAMADA - MEIO AMBIENTE - VENTO
18740334_17618582	PETROLINA	05/03/2024 17:41	05/03/2024 19:00	MASSANGANO I	INTERNO - NAO PROGRAMADA - MEIO AMBIENTE - VENTO
18740336_17617474	CUSTODIA	05/03/2024 17:42	06/03/2024 22:45	AFOGADOS DA INGAZEIRA	INTERNO - NAO PROGRAMADA - MEIO AMBIENTE - ARVORE OU VEGETACAO
18740336_17617474	CUSTODIA	05/03/2024 17:42	07/03/2024 02:30	AFOGADOS DA INGAZEIRA	INTERNO - NAO PROGRAMADA - MEIO AMBIENTE - ARVORE OU VEGETACAO
18740336_17617474	CUSTODIA	05/03/2024 17:42	07/03/2024 03:50	AFOGADOS DA INGAZEIRA	INTERNO - NAO PROGRAMADA - MEIO AMBIENTE - ARVORE OU VEGETACAO
18740336_17617474	CUSTODIA	05/03/2024 17:42	07/03/2024 04:35	AFOGADOS DA INGAZEIRA	INTERNO - NAO PROGRAMADA - MEIO AMBIENTE - ARVORE OU VEGETACAO
18740336_17617474	CUSTODIA	05/03/2024 17:42	07/03/2024 08:42	AFOGADOS DA INGAZEIRA	INTERNO - NAO PROGRAMADA - MEIO AMBIENTE - ARVORE OU VEGETACAO
18740654_17615629	SERRA TALHADA	05/03/2024 17:43	05/03/2024 23:34	SERRA TALHADA	INTERNO - NAO PROGRAMADA - MEIO AMBIENTE - VENTO
18740654_17615629	SERRA TALHADA	05/03/2024 17:43	05/03/2024 23:34	BOM NOME	INTERNO - NAO PROGRAMADA - MEIO AMBIENTE - VENTO
18740654_17615629	SERRA TALHADA	05/03/2024 17:43	06/03/2024 03:06	SERRA TALHADA	INTERNO - NAO PROGRAMADA - MEIO AMBIENTE - VENTO
18740341_17616798	BODOCO	05/03/2024 17:44	06/03/2024 10:36	OURICURI	INTERNO - NAO PROGRAMADA - MEIO AMBIENTE - DESCARGA ATMOSFERICA
18740352_17616416	SERTANIA	05/03/2024 17:47	05/03/2024 20:00	SERTANIA	INTERNO - NAO PROGRAMADA - MEIO AMBIENTE - DESCARGA ATMOSFERICA
18740352_17616416	SERTANIA	05/03/2024 17:47	05/03/2024 20:25	SERTANIA	INTERNO - NAO PROGRAMADA - MEIO AMBIENTE - DESCARGA ATMOSFERICA
18740375_17617336	JUPI	05/03/2024 17:52	06/03/2024 16:50	LAJEDO	INTERNO - NAO PROGRAMADA - MEIO AMBIENTE - DESCARGA ATMOSFERICA
18740375_17617336	JUPI	05/03/2024 17:52	08/03/2024 11:50	LAJEDO	INTERNO - NAO PROGRAMADA - MEIO AMBIENTE - DESCARGA ATMOSFERICA
18740404_17616181	PETROLINA	05/03/2024 17:58	06/03/2024 02:00	AFRANIO	INTERNO - NAO PROGRAMADA - MEIO AMBIENTE - DESCARGA ATMOSFERICA
18740420_17616320	QUIXABA	05/03/2024 18:01	05/03/2024 18:16	CARNAIBA	INTERNO - NAO PROGRAMADA - MEIO AMBIENTE - ARVORE OU VEGETACAO
18740434_17692314	BOM CONSELHO	05/03/2024 18:04	06/03/2024 09:42	BOM CONSELHO	INTERNO - NAO PROGRAMADA - MEIO AMBIENTE - DESCARGA ATMOSFERICA
18740435_17617148	SERTANIA	05/03/2024 18:04	06/03/2024 14:05	SERTANIA	INTERNO - NAO PROGRAMADA - MEIO AMBIENTE - DESCARGA ATMOSFERICA
18740453_17615805	ITAMBE	05/03/2024 18:08	05/03/2024 20:18	ORATORIO	INTERNO - NAO PROGRAMADA - MEIO AMBIENTE - DESCARGA ATMOSFERICA
18740468_17620545	BETANIA	05/03/2024 18:10	07/03/2024 13:40	FLORESTA	INTERNO - NAO PROGRAMADA - MEIO AMBIENTE - DESCARGA ATMOSFERICA
18740479_17617367	SERTANIA	05/03/2024 18:12	06/03/2024 09:30	SERTANIA	INTERNO - NAO PROGRAMADA - MEIO AMBIENTE - VENTO
18740479_17617370	SERTANIA	05/03/2024 18:12	06/03/2024 10:15	SERTANIA	INTERNO - NAO PROGRAMADA - MEIO AMBIENTE - VENTO
18740479_17617370	SERTANIA	05/03/2024 18:12	06/03/2024 10:15	ARCOVERDE	INTERNO - NAO PROGRAMADA - MEIO AMBIENTE - VENTO
18740482_17619499	JATAUBA	05/03/2024 18:13	07/03/2024 14:01	BREJO DA MADRE DE DEUS	INTERNO - NAO PROGRAMADA - MEIO AMBIENTE - VENTO
18740488_17617049	CANHOTINHO	05/03/2024 18:14	06/03/2024 12:50	QUIPAPA	INTERNO - NAO PROGRAMADA - MEIO AMBIENTE - ARVORE OU VEGETACAO
18740504_17638758	ARCOVERDE	05/03/2024 18:16	06/03/2024 12:33	ARCOVERDE	INTERNO - NAO PROGRAMADA - MEIO AMBIENTE - ARVORE OU VEGETACAO
18740510_17616968	AFOGADOS DA INGAZEIRA	05/03/2024 18:18	06/03/2024 09:20	AFOGADOS DA INGAZEIRA	INTERNO - NAO PROGRAMADA - MEIO AMBIENTE - VENTO
18740512_17617257	EXU	05/03/2024 18:18	06/03/2024 12:31	EXU	INTERNO - NAO PROGRAMADA - MEIO AMBIENTE - DESCARGA ATMOSFERICA
18740516_17670326	PETROLINA	05/03/2024 18:20	06/03/2024 05:25	MASSANGANO II	INTERNO - NAO PROGRAMADA - MEIO AMBIENTE - ARVORE OU VEGETACAO
18735047_17691220	BELO JARDIM	05/03/2024 18:21	05/03/2024 21:06	BELO JARDIM	INTERNO - NAO PROGRAMADA - MEIO AMBIENTE - DESCARGA ATMOSFERICA
18740532_17617724	CAPOEIRAS	05/03/2024 18:23	06/03/2024 18:02	CAETES	INTERNO - NAO PROGRAMADA - MEIO AMBIENTE - VENTO
18740532_17617724	CAPOEIRAS	05/03/2024 18:23	06/03/2024 18:30	CAETES	INTERNO - NAO PROGRAMADA - MEIO AMBIENTE - VENTO
18740537_17618396	SERTANIA	05/03/2024 18:23	06/03/2024 16:43	SERTANIA	INTERNO - NAO PROGRAMADA - MEIO AMBIENTE - DESCARGA ATMOSFERICA
18740542_17646604	INGAZEIRA	05/03/2024 18:25	06/03/2024 10:00	SAO JOSE DO EGITO	INTERNO - NAO PROGRAMADA - MEIO AMBIENTE - VENTO
18740576_17618640	SERRITA	05/03/2024 18:33	06/03/2024 11:25	SERRITA	INTERNO - NAO PROGRAMADA - MEIO AMBIENTE - ARVORE OU VEGETACAO
18740588_17616880	CUSTODIA	05/03/2024 18:34	06/03/2024 10:06	CUSTODIA	INTERNO - NAO PROGRAMADA - MEIO AMBIENTE - VENTO
18740598_17615826	AGUAS BELAS	05/03/2024 18:37	05/03/2024 21:35	AGUAS BELAS	INTERNO - NAO PROGRAMADA - MEIO AMBIENTE - DESCARGA ATMOSFERICA
18740617_17617499	CAPOEIRAS	05/03/2024 18:40	06/03/2024 10:40	CAETES	INTERNO - NAO PROGRAMADA - MEIO AMBIENTE - VENTO
18737396_17617420	CUSTODIA	05/03/2024 18:44	05/03/2024 19:18	SERTANIA	INTERNO - NAO PROGRAMADA - MEIO AMBIENTE - VENTO
18740651_17692317	JUPI	05/03/2024 18:49	06/03/2024 10:07	LAJEDO	INTERNO - NAO PROGRAMADA - MEIO AMBIENTE - DESCARGA ATMOSFERICA
18740657_17633380	SAO BENTO DO UNA	05/03/2024 18:51	06/03/2024 05:42	SAO BENTO DO UNA	INTERNO - NAO PROGRAMADA - MEIO AMBIENTE - ARVORE OU VEGETACAO
18740667_17616984	AFOGADOS DA INGAZEIRA	05/03/2024 18:53	06/03/2024 10:55	AFOGADOS DA INGAZEIRA	INTERNO - NAO PROGRAMADA - MEIO AMBIENTE - DESCARGA ATMOSFERICA
18740669_17616879	ARARIPINA	05/03/2024 18:54	06/03/2024 10:20	ARARIPINA	INTERNO - NAO PROGRAMADA - MEIO AMBIENTE - DESCARGA ATMOSFERICA
18740669_17616881	ARARIPINA	05/03/2024 18:54	06/03/2024 10:20	ARARIPINA	INTERNO - NAO PROGRAMADA - MEIO AMBIENTE - DESCARGA ATMOSFERICA
18740676_17663544	JATAUBA	05/03/2024 18:54	06/03/2024 12:40	PESQUEIRA	INTERNO - NAO PROGRAMADA - MEIO AMBIENTE - DESCARGA ATMOSFERICA
18740677_17616191	LIMOEIRO	05/03/2024 18:54	06/03/2024 11:12	LIMOEIRO	INTERNO - NAO PROGRAMADA - MEIO AMBIENTE - DESCARGA ATMOSFERICA
18740722_17615757	SAO VICENTE FERRER	05/03/2024 18:58	05/03/2024 22:39	MACAPARANA	INTERNO - NAO PROGRAMADA - MEIO AMBIENTE - VENTO
18740702_17617530	SAO JOAO	05/03/2024 19:02	06/03/2024 03:2		

18740719_17615660	RECIFE	05/03/2024 19:04	05/03/2024 19:08	MACAXEIRA	INTERNO - NAO PROGRAMADA - MEIO AMBIENTE - DESCARGA ATMOSFERICA
18740734_17624059	SERTANIA	05/03/2024 19:15	09/03/2024 13:50	SERTANIA	INTERNO - NAO PROGRAMADA - MEIO AMBIENTE - ARVORE OU VEGETACAO
18740741_17616803	ITAIBA	05/03/2024 19:17	06/03/2024 10:19	BUIQUE	INTERNO - NAO PROGRAMADA - MEIO AMBIENTE - DESCARGA ATMOSFERICA
18740751_17615818	PETROLINA	05/03/2024 19:22	06/03/2024 13:43	PETROLINA II	INTERNO - NAO PROGRAMADA - MEIO AMBIENTE - ARVORE OU VEGETACAO
18740751_17615818	PETROLINA	05/03/2024 19:22	06/03/2024 13:43	MASSANGANO I	INTERNO - NAO PROGRAMADA - MEIO AMBIENTE - ARVORE OU VEGETACAO
18740757_17617253	SERTANIA	05/03/2024 19:24	06/03/2024 15:19	SERTANIA	INTERNO - NAO PROGRAMADA - MEIO AMBIENTE - DESCARGA ATMOSFERICA
18740775_17615740	MIRANDIBA	05/03/2024 19:25	05/03/2024 19:30	BOM NOME	INTERNO - NAO PROGRAMADA - MEIO AMBIENTE - DESCARGA ATMOSFERICA
18740775_17615740	MIRANDIBA	05/03/2024 19:25	05/03/2024 19:30	SAO JOSE DO BELMONTE	INTERNO - NAO PROGRAMADA - MEIO AMBIENTE - DESCARGA ATMOSFERICA
18740775_17615740	MIRANDIBA	05/03/2024 19:25	05/03/2024 19:30	BOM NOME	INTERNO - NAO PROGRAMADA - MEIO AMBIENTE - DESCARGA ATMOSFERICA
18740775_17615740	MIRANDIBA	05/03/2024 19:25	05/03/2024 21:38	BOM NOME	INTERNO - NAO PROGRAMADA - MEIO AMBIENTE - DESCARGA ATMOSFERICA
18740775_17615740	MIRANDIBA	05/03/2024 19:25	05/03/2024 22:35	BOM NOME	INTERNO - NAO PROGRAMADA - MEIO AMBIENTE - DESCARGA ATMOSFERICA
18740775_17615740	MIRANDIBA	05/03/2024 19:25	05/03/2024 23:00	BOM NOME	INTERNO - NAO PROGRAMADA - MEIO AMBIENTE - DESCARGA ATMOSFERICA
18740770_17619274	SERTANIA	05/03/2024 19:28	07/03/2024 11:10	SERTANIA	INTERNO - NAO PROGRAMADA - MEIO AMBIENTE - ARVORE OU VEGETACAO
18740773_17617612	SERTANIA	05/03/2024 19:30	06/03/2024 14:45	ARCOVERDE	INTERNO - NAO PROGRAMADA - MEIO AMBIENTE - ARVORE OU VEGETACAO
18740773_17617612	SERTANIA	05/03/2024 19:30	07/03/2024 17:30	ARCOVERDE	INTERNO - NAO PROGRAMADA - MEIO AMBIENTE - ARVORE OU VEGETACAO
18740802_17616672	ARCOVERDE	05/03/2024 19:40	06/03/2024 11:25	ARCOVERDE	INTERNO - NAO PROGRAMADA - MEIO AMBIENTE - ARVORE OU VEGETACAO
18740870_17619198	SANTA CRUZ	05/03/2024 20:09	06/03/2024 17:15	SANTA CRUZ	INTERNO - NAO PROGRAMADA - MEIO AMBIENTE - VENTO
18740884_17674962	ITAPETIM	05/03/2024 20:17	06/03/2024 14:00	SAO JOSE DO EGITO	INTERNO - NAO PROGRAMADA - MEIO AMBIENTE - VENTO
18740888_17655716	SERTANIA	05/03/2024 20:19	06/03/2024 08:45	SERTANIA	INTERNO - NAO PROGRAMADA - MEIO AMBIENTE - VENTO
18740889_17616377	SERTANIA	05/03/2024 20:20	05/03/2024 23:40	ARCOVERDE	INTERNO - NAO PROGRAMADA - MEIO AMBIENTE - VENTO
18740892_17615923	OROCO	05/03/2024 20:22	05/03/2024 22:48	PARNAMIRIM	INTERNO - NAO PROGRAMADA - MEIO AMBIENTE - VENTO
18740900_17693006	PAUDALHO	05/03/2024 20:23	06/03/2024 03:40	PAUDALHO	INTERNO - NAO PROGRAMADA - MEIO AMBIENTE - DESCARGA ATMOSFERICA
18740902_17616398	SAO JOAQUIM DO MONTE	05/03/2024 20:25	06/03/2024 07:30	CUPIRA	INTERNO - NAO PROGRAMADA - MEIO AMBIENTE - DESCARGA ATMOSFERICA
18740904_17674949	QUIXABA	05/03/2024 20:25	06/03/2024 14:00	CARNAIBA	INTERNO - NAO PROGRAMADA - MEIO AMBIENTE - DESCARGA ATMOSFERICA
18740719_17615791	RECIFE	05/03/2024 20:36	05/03/2024 20:41	MACAXEIRA	INTERNO - NAO PROGRAMADA - MEIO AMBIENTE - DESCARGA ATMOSFERICA
18740719_17615792	RECIFE	05/03/2024 20:37	05/03/2024 20:40	MACAXEIRA	INTERNO - NAO PROGRAMADA - MEIO AMBIENTE - DESCARGA ATMOSFERICA
18740925_17616642	SANTA MARIA DA BOA VIS	05/03/2024 20:39	06/03/2024 06:30	SANTA MARIA DA BOA VIS	INTERNO - NAO PROGRAMADA - MEIO AMBIENTE - DESCARGA ATMOSFERICA
18740751_17615821	PETROLINA	05/03/2024 21:12	06/03/2024 13:43	MASSANGANO I	INTERNO - NAO PROGRAMADA - MEIO AMBIENTE - ARVORE OU VEGETACAO
18740963_17616460	GRAVATA	05/03/2024 21:15	06/03/2024 08:13	GRAVATA II	INTERNO - NAO PROGRAMADA - MEIO AMBIENTE - ARVORE OU VEGETACAO
18740996_17616410	OURICURI	05/03/2024 21:42	06/03/2024 07:00	OURICURI	INTERNO - NAO PROGRAMADA - MEIO AMBIENTE - DESCARGA ATMOSFERICA
18740722_17615838	SAO VICENTE FERRER	05/03/2024 21:44	05/03/2024 22:39	MACAPARANA	INTERNO - NAO PROGRAMADA - MEIO AMBIENTE - VENTO
18741006_17616744	OURICURI	05/03/2024 21:48	06/03/2024 11:12	TRINDADE	INTERNO - NAO PROGRAMADA - MEIO AMBIENTE - DESCARGA ATMOSFERICA
18741034_17618470	SAO CAETANO	05/03/2024 22:14	07/03/2024 02:55	LAJEDO	INTERNO - NAO PROGRAMADA - MEIO AMBIENTE - VENTO
18741065_17616347	MACAPARANA	05/03/2024 22:15	06/03/2024 02:40	TIMBAUBA	INTERNO - NAO PROGRAMADA - MEIO AMBIENTE - DESCARGA ATMOSFERICA
18741069_17617452	VERTENTES	05/03/2024 22:45	09/03/2024 10:35	TORITAMA	INTERNO - NAO PROGRAMADA - MEIO AMBIENTE - DESCARGA ATMOSFERICA
18741085_17616656	TRACUNHAEM	05/03/2024 22:58	06/03/2024 10:10	NAZARE DA MATA	INTERNO - NAO PROGRAMADA - MEIO AMBIENTE - DESCARGA ATMOSFERICA
18741111_17618100	JABOATAO DOS GUARARA	05/03/2024 23:23	06/03/2024 22:49	VARZEA	INTERNO - NAO PROGRAMADA - MEIO AMBIENTE - DESCARGA ATMOSFERICA
18741116_17617389	SERTANIA	05/03/2024 23:27	07/03/2024 11:15	SERTANIA	INTERNO - NAO PROGRAMADA - MEIO AMBIENTE - VENTO

# Anexo III – Diagramas Unifilares dos Regionais

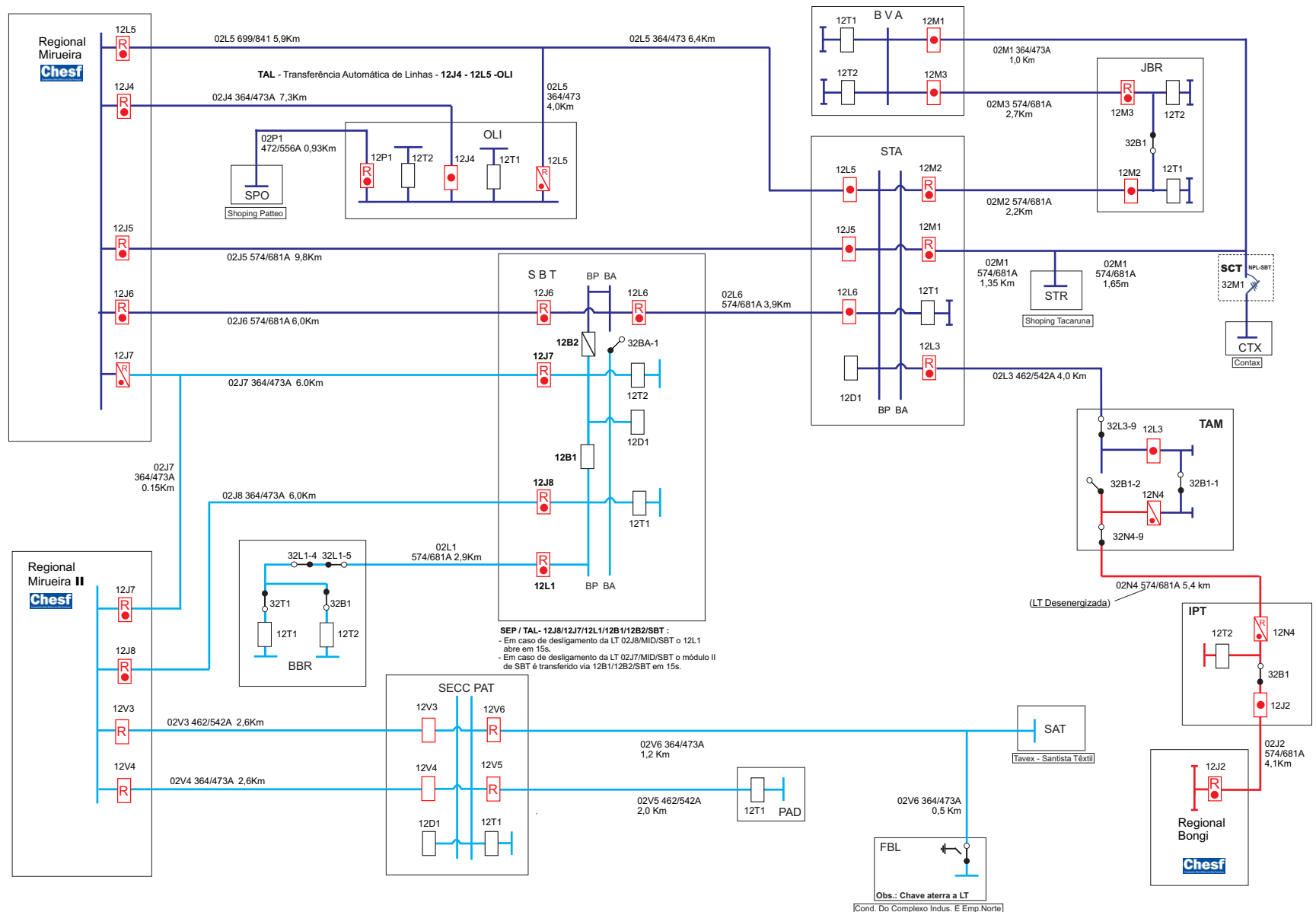

SEP / TAL- 12J8/12J7/12L1/12B1/12B2/SBT :  
 - Em caso de desligamento da LT 02J8/MID/SBT o 12L1 abre em 15s.  
 - Em caso de desligamento da LT 02J7/MID/SBT o módulo II de SBT é transferido via 12B1/12B2/SBT em 15s.

Obs.: Chave aterra a LT  
 Cond. Do Complexo Indus. E Emp.Norte

Dados das alterações		Legenda			Padrão de cores
Natalício / 24.08.16	Transferência S/Es SBT/BBR em definitivo de MRR para Regional Mirueira II - MID	<b>Urbano</b>	<b>Predominante Rural</b>	<b>Rural</b>	MID- 69 kV BGI- 69 kV MRR - 69 kV PFE - 69 kV JRM- 69 kV RCD - 230 kV
Natalício / 05.02.18	Entrada em operação LT 02L5 MRR/STA - Derivação 02L5/OLI	→ Aberto	→ Aberto	→ Aberto	
Natalício / 27.05.18	Transferência S/E TAM de BGI para MRR	→ Fechado	→ Fechado	→ Fechado	
Natalício / 11.09.22	Interligação com link provisório Lts 02J8 MID-SBT e 02L1 SBT-BBR.	→ Fechado c/Rel.	→ Fechado c/Rel.	→ Fechado c/Rel.	
Elizeu/22.08.23	Entrada em operação dos novos disjuntores 12B1, 12B2, 12D1, 12J8 e 12J7.	→ Aberto c/Rel (quando fechado)	→ Aberto c/Rel (quando fechado)	→ Aberto c/Rel (quando fechado)	

STN - NOP - NOLT  
 Supervisora NOLT - Eng. Elaine França  
**REGIONAL MIRUEIRA II - MID**





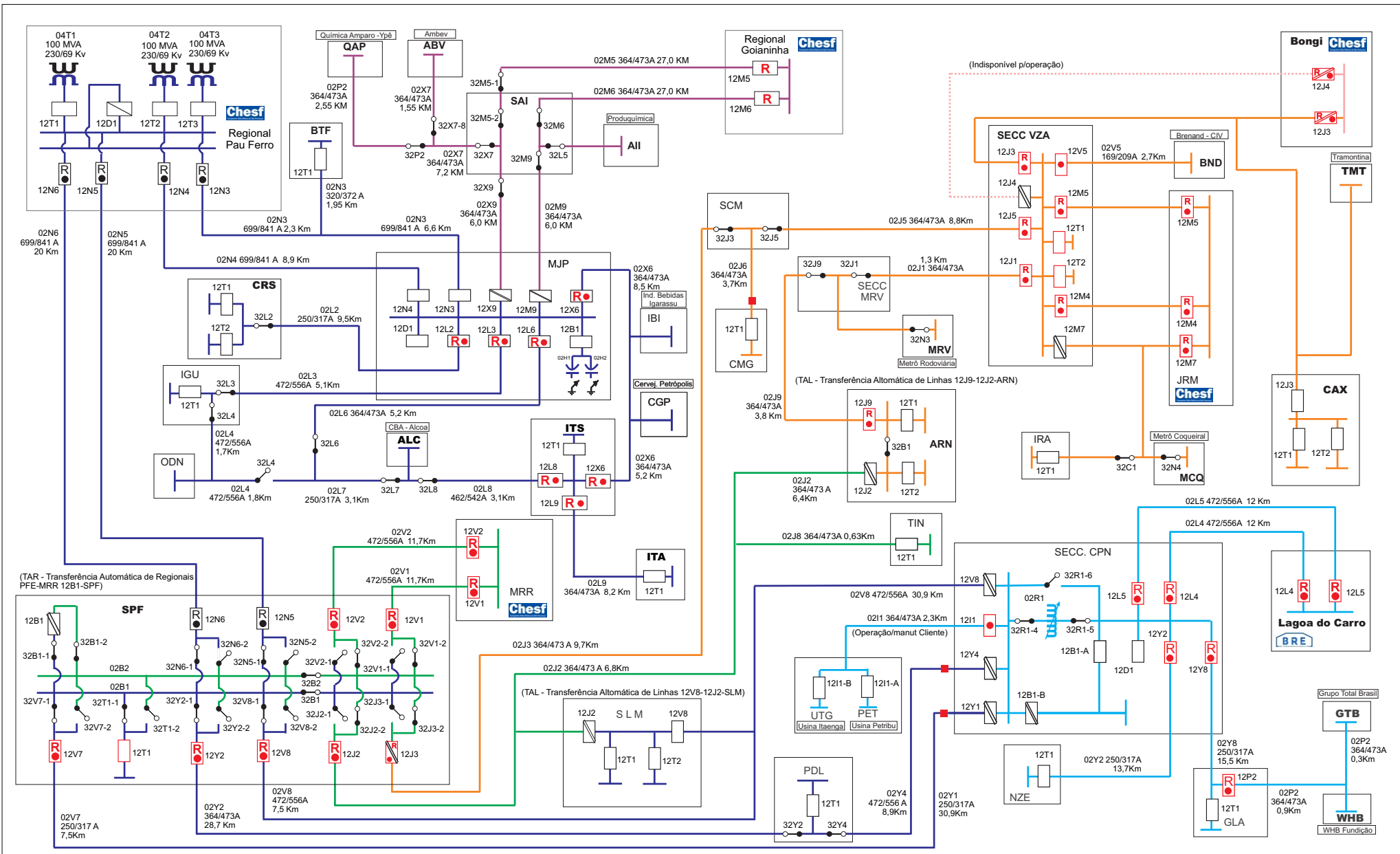

Dados das alterações		Legenda		Padrão de cores	NEOENERGIA PERNAMBUCO	STN - NOP - NOLT Supervisora NOLT - Eng. Elaine França
Natalício / 29.06.20	Expressamento Lts 02M4/02M5 para atendimento VZA Típica e BND.	<b>Urbano</b>	<b>Predominante Rural</b>	<b>Rural</b>	■ PFE	
Natalício / 15.10.20	Entrada em operação Regional LAC (Eixo I - LME).	▬ → Aberto	▬ → Aberto	▬ → Aberto	■ MRR	
Natalício / 27.10.20	Transferência Sec CPN para Regional LAC.	● → Fechado	● → Fechado	● → Fechado	■ JRM	
Natalício / 28.01.21	Retorno 12J3 e 12J5-VZA para operação.	◐ → Fechado c/Rel.	◐ → Fechado c/Rel.	◐ → Fechado c/Rel.	■ LAC	
Natalício / 20.03.22	Energização/entrada em operação LT 02P2 Der-QAP (Química Amparo-Ypê)	◑ → Aberto c/Rel (quando fechado)	◑ → Aberto c/Rel (quando fechado)	◑ → Aberto c/Rel (quando fechado)	■ BGI	
					■ GNN	

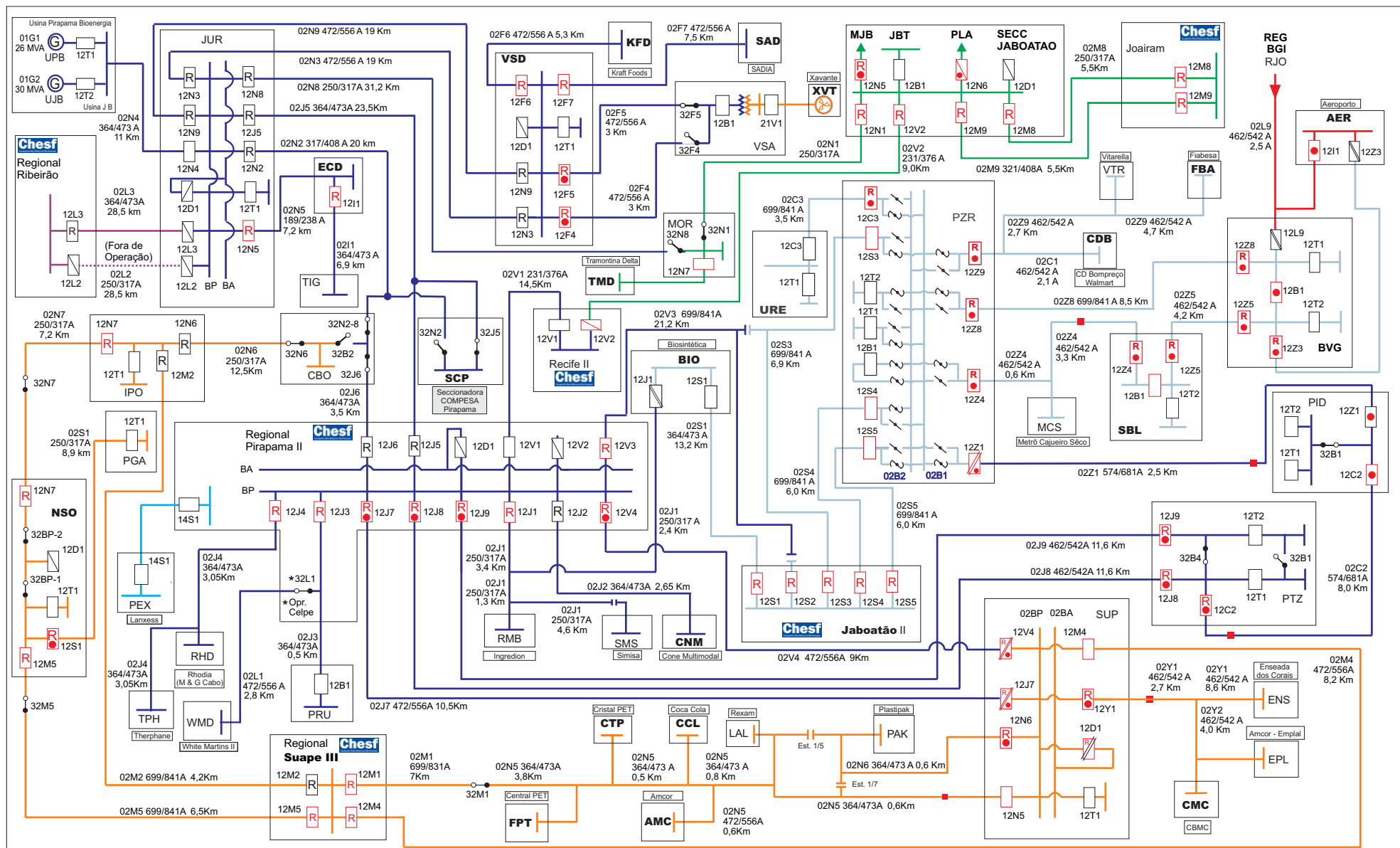

Dados das alterações		Legenda Disjuntores			Padrão de cores	NEOENERGIA PERNAMBUCO	STN - NOP - NOLT Supervisora NOLT - Eng. Elaine França
Natalício / 12.07.22	Fechamento anel Lts 02M2/02N7/02M5 SUT/IPO/NSO.	<b>Urbano</b>	<b>Predominante Rural</b>	<b>Rural</b>	PRD 230 kV	REGIONAL PIRAPAMA II - PRD	
Natalício / 10.03.23	Mudança de configuração de operação de barras de 69kV Sec PZR.	→ Aberto	→ Aberto	→ Aberto	PRD 69 kV		
Natalício / 12.03.23	Mudança config 02M5 SUT-NSO com entrada em operação 12M5-SUT.	→ Fechado	→ Fechado	→ Fechado	BGI 69 kV		
Natalício / 13.07.23	Entrada em operação Cliente Amcor-Emplal na derivação 02Y2-CMC.	→ Fechado c/Rel.	→ Fechado c/Rel.	→ Fechado c/Rel.	RIB 69 kV		
		→ Aberto c/Rel (quando fechado)	→ Aberto c/Rel (quando fechado)	→ Aberto c/Rel (quando fechado)	JRM 69 kV		
					SUT 69 kV		
					JBD 69 kV		

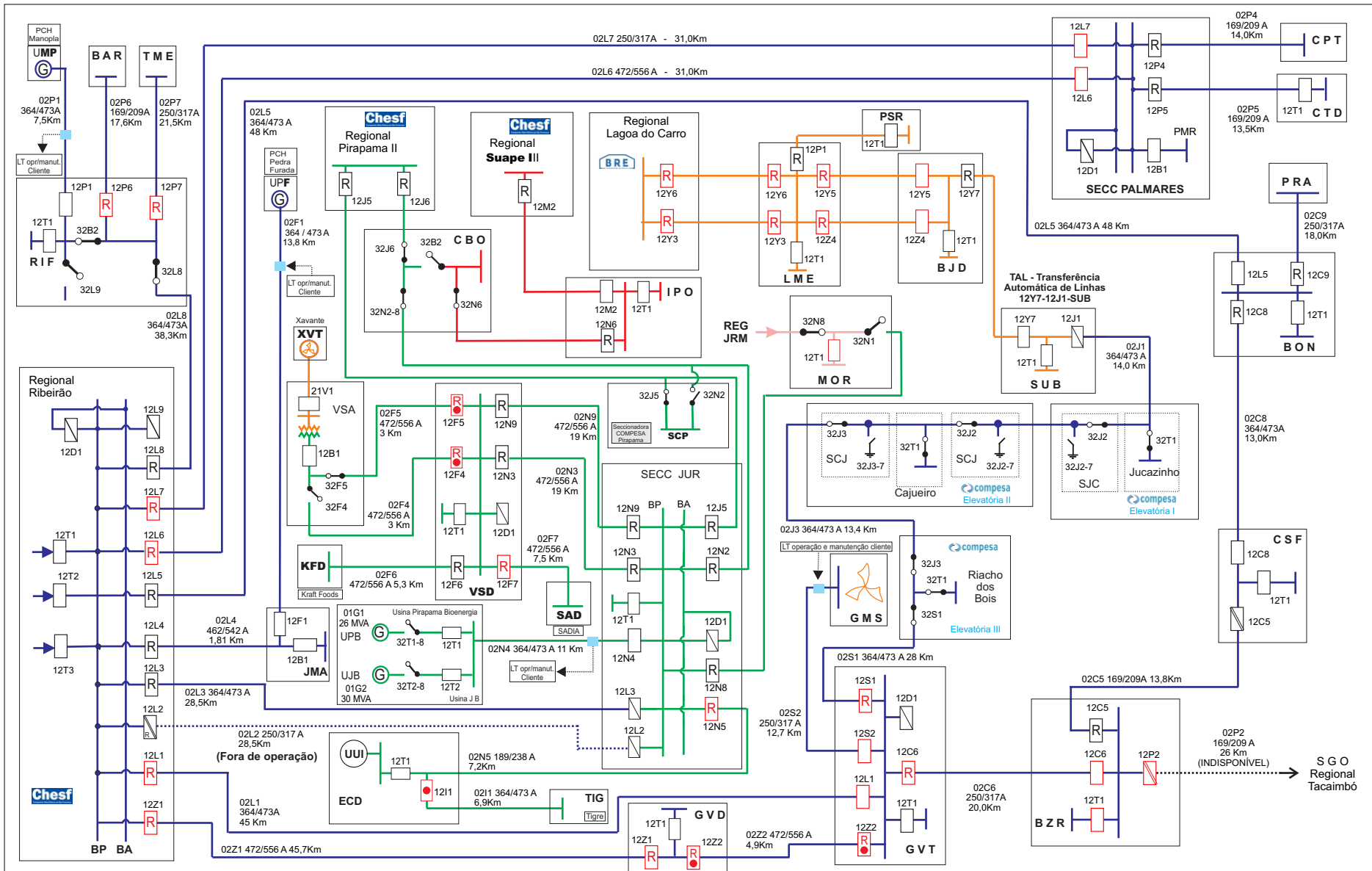

Dados das alterações		Legenda			Padrão de cores	
Natalicio / 25.07.21	Desligamento/desativação Sec JUR (Obra retrofit JUR)	<b>Urbano</b>	<b>Predominante Rural</b>	<b>Rural</b>	RIB - 69 kV	STN - NOP - NOLT Supervisora NOLT - Eng. Elaine França
Natalicio / 20.03.22	Término obra e retorno Sec JUR para operação.	Aberto	Aberto	Aberto	TAC - 69 kV	
Natalicio / 21.12.22	Entrada em operação 12L5-BON, 12C8-CSF, 12Y7/12J1-SUB	Fechado	Fechado	Fechado	SUT - 69 kV	
Natalicio / 13.04.23	Entrada em operação 12C8-12C9-BON, 12C5-CSF.	Fechado c/Rel.	Fechado c/Rel.	Fechado c/Rel.	PFE - 69 kV	
		Aberto c/Rel (quando fechado)	Aberto c/Rel (quando fechado)	Aberto c/Rel (quando fechado)	PRD - 69 kV	
					JRM - 69 kV	

**NEOENERGIA** PERNAMBUCO  
STN - NOP - NOLT  
Supervisora NOLT - Eng. Elaine França

## REGIONAL RIBEIRÃO - RIB





**TAL - Transferência Automática de Linhas (02F1/02P9-HPO)**

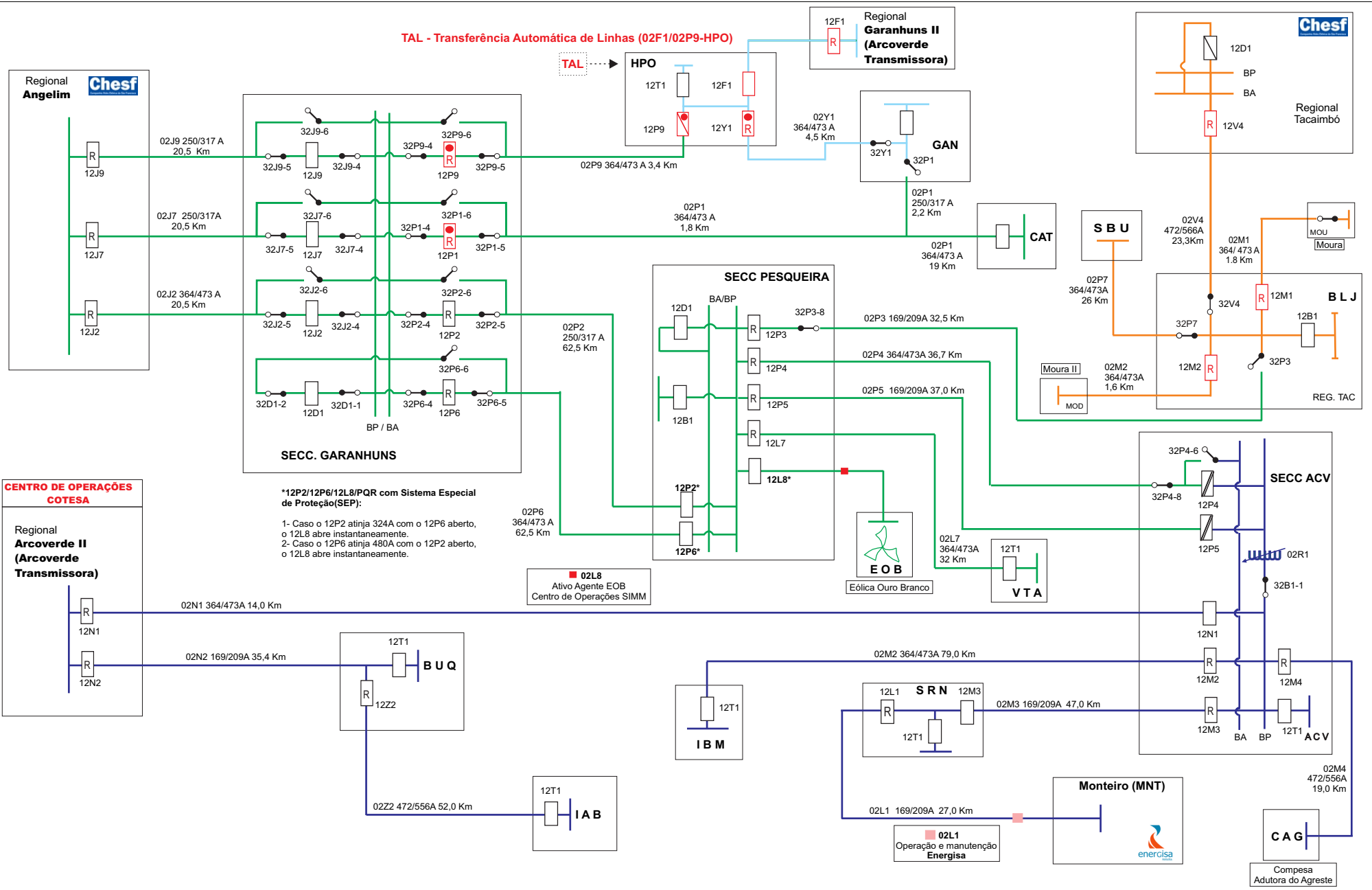

**\*12P2/12P6/12L8/PQR com Sistema Especial de Proteção (SEP):**  
 1- Caso o 12P2 atinja 324A com o 12P6 aberto, o 12L8 abre instantaneamente.  
 2- Caso o 12P6 atinja 480A com o 12P2 aberto, o 12L8 abre instantaneamente.

■ 02L8 Ativo Agente EOB Centro de Operações SIMM

■ 02L1 Operação e manutenção Energisa

Dados das alterações		Legenda Disjuntores			Padrão de cores	 STN - NOP - NOLT Supervisora NOLT - Eng. Elaine França
Natalício / 21.10.21	Energização LT 02Z2 BUQ/IAB e Energização Setor 69kV SE IAB.	<b>Urbano</b>	<b>Predominante Rural</b>	<b>Rural</b>	■ AED ■ AGL ■ TAC ■ GRD	<b>REGIONAL ARCOVERDE II - AED</b>
Natalício / 17.05.22	Desconexão/retirada de operação 02R1-PQR.	■ → Aberto ■ → Fechado ■ R → Fechado c/Rel. ■ R → Aberto c/Rel (quando fechado)	■ → Aberto ■ → Fechado ■ R → Fechado c/Rel. ■ R → Aberto c/Rel (quando fechado)	■ → Aberto ■ → Fechado ■ R → Fechado c/Rel. ■ R → Aberto c/Rel (quando fechado)		
Natalício / 12.12.22	Entrada em operação LT 02L8 EOB-PQR (Eólica Ouro Branco).					
Natalício / 06.09.23	Conexão futura LT 02M4 ACV/CAG ao 12M4-ACV (Antigo 12D1)					

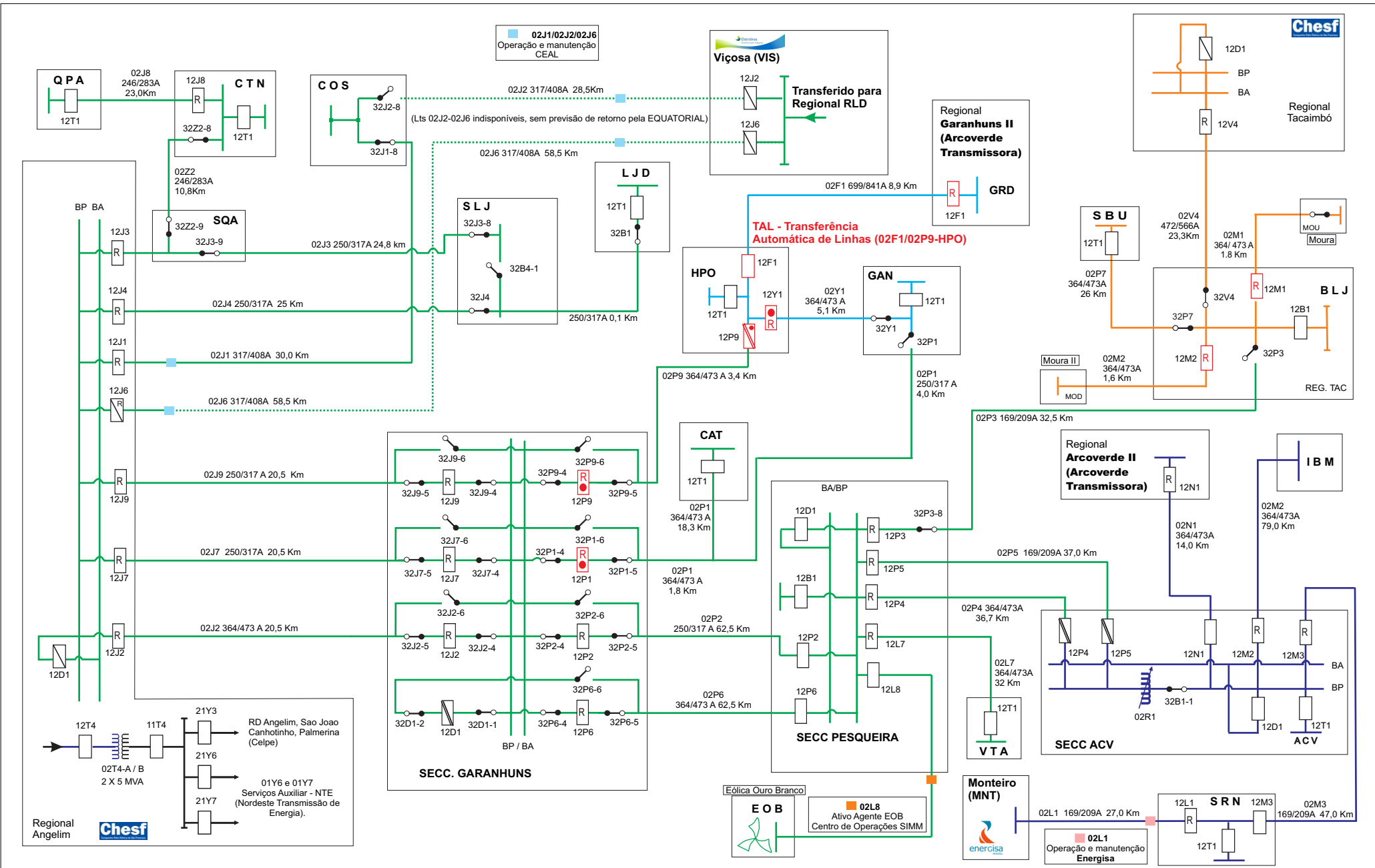

Dados das alterações		Legenda Disjuntores			Padrão de cores	NEOENERGIA PERNAMBUCO	STN - NOP - NOLT Supervisora NOLT - Eng. Elaine França
Natalício / 04.12.20	Transferência GAN/HPO para Regional GRD via nova LT 02F1 GRD/HPO.	<b>Urbano</b>	<b>Predominante Rural</b>	<b>Rural</b>	<b>AED</b>	<b>REGIONAL ANGELIM - AGL</b>	
J Vicente / 09.12.21	Atualização da configuração das chaves S/E COS.	→ Aberto	→ Aberto	→ Aberto	<b>AGL</b>		
Natalício / 04.05.22	Desconexão/retirada de operação 02R1-PQR.	→ Fechado	→ Fechado	→ Fechado	<b>TAC</b>		
Natalício / 12.12.22	Entrada em Operação LT 02L8 EOB-PQR (Eólica Ouro Branco).	→ Fechado c/Rel.	→ Fechado c/Rel.	→ Fechado c/Rel.	<b>GRD</b>		
		→ Aberto c/Rel (quando fechado)	→ Aberto c/Rel (quando fechado)	→ Aberto c/Rel (quando fechado)			







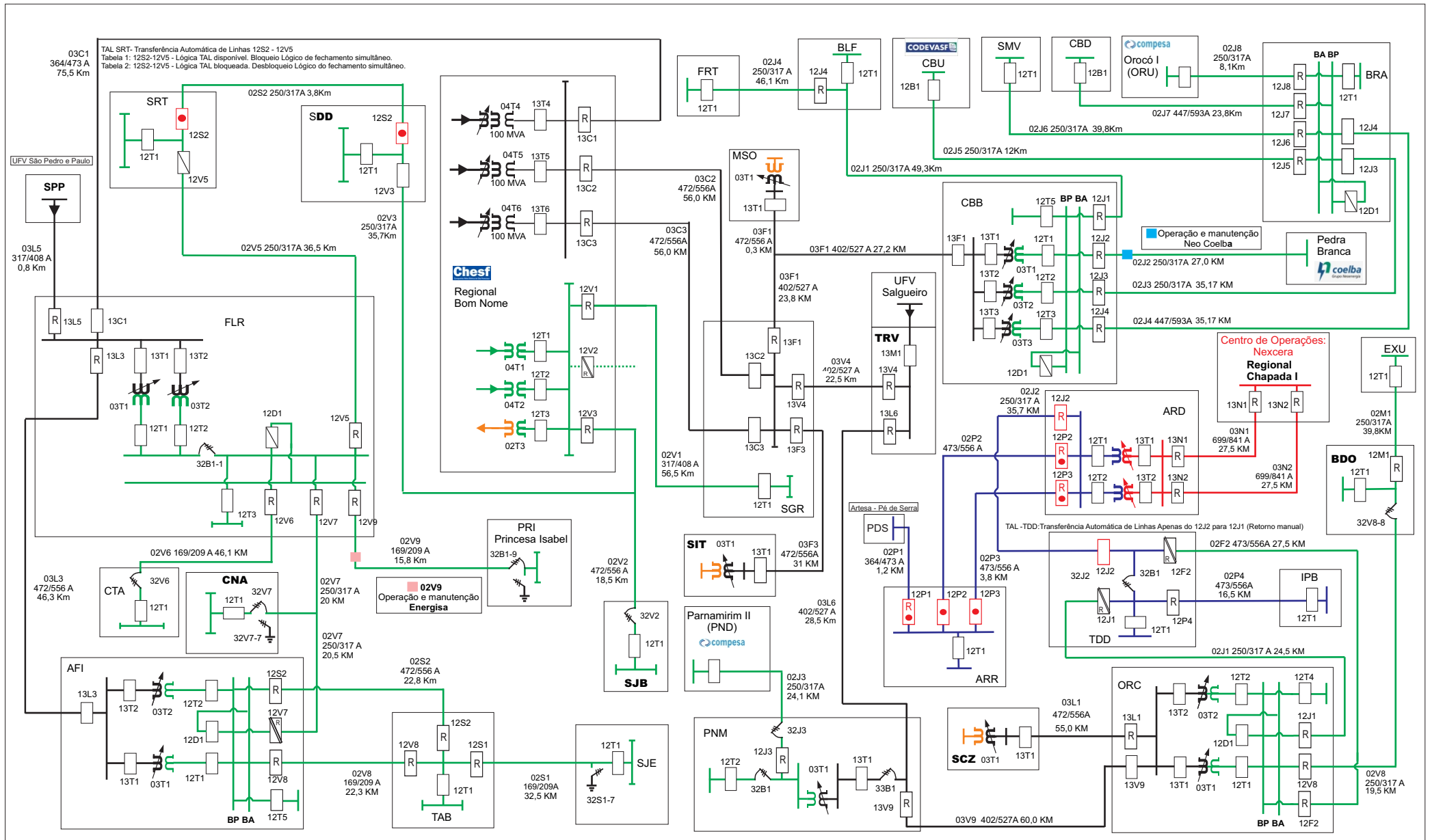

Dados das alterações		Legenda			Padrão de cores	Neenergia Pernambuco	STN - NOP - NOLT Supervisora NOLT - Eng. Elaine França
Natalicio / 28.05.2023	Entrada em operação novo Regional Chapada I - CH1.	<b>Urbano</b>	<b>Predominante Rural</b>	<b>Rural</b>	<b>BNO 138kV</b>		
Natalicio / 06.09.2023	Transferência em definitivo cargas ARR / PDS para Regional CH1.	→ Aberto	→ Aberto	→ Aberto	<b>BNO 69kV</b>		
Natalicio / 28.11.2023	Transferência em definitivo cargas TDD / IPB para Regional CH1.	→ Fechado	→ Fechado	→ Fechado	<b>CH1 138kV</b>		
Natalicio / 13.12.2023	Entrada em operação LT 02P3 ARR-ARR.	→ Fechado c/Rel.	→ Fechado c/Rel.	→ Fechado c/Rel.	<b>CH1 69kV</b>		
		→ Aberto c/Rel (quando fechado)	→ Aberto c/Rel (quando fechado)	→ Aberto c/Rel (quando fechado)		<b>REGIONAL BOM NOME - BNO</b>	

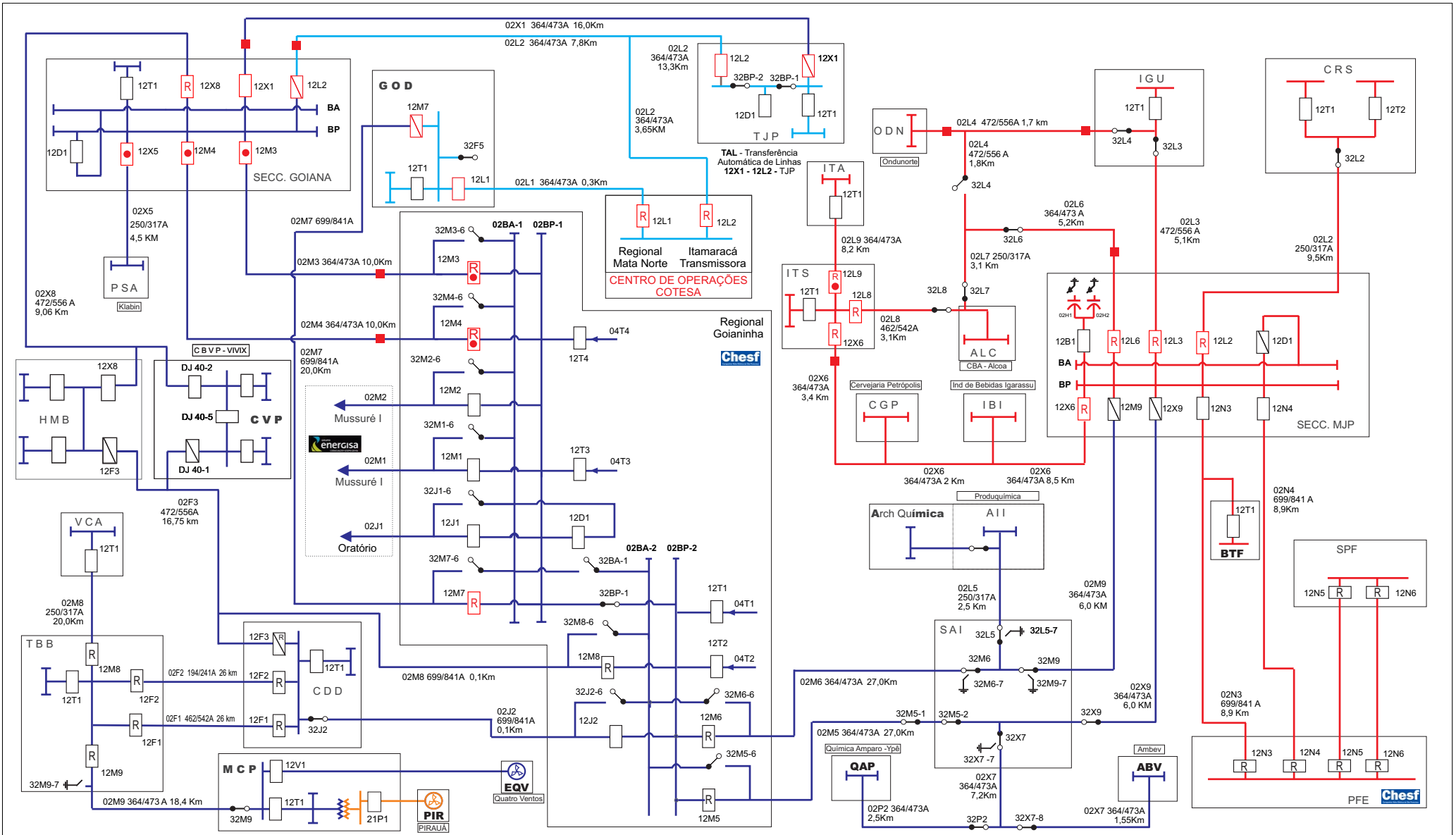

Dados das alterações		Legenda			Padrão de cores	NEOENERGIA PERNAMBUCO	STN - NOP - NOLT Supervisora NOLT - Eng. Elaine França
Natalício / 26.04.20	Energização Nova Sec TJP.	Urbano	Predominante Rural	Rural	GNN		
Natalício / 20.03.22	Energização/Entrada em operação LT 02P2 Derivação QAP (Cliente Ypê).	Fechado	Fechado	Fechado	PFE		
Natalício / 18.09.22	Instalação/energização novas chaves 32P2 e 32X7-8 (derivações QAP e ABV).	Fechado c/Rel.	Fechado c/Rel.	Fechado c/Rel.	MNO		
Natalício / 10.10.22	Nova configuração com entrada do Regional Mata Norte.	Aberto c/Rel (quando fechado)	Aberto c/Rel (quando fechado)	Aberto c/Rel (quando fechado)	CGD (Chesf)		
Natalício / 27.04.23	Energização LT 02V1 EQV-MCP (Eólica Quatro Ventos).						

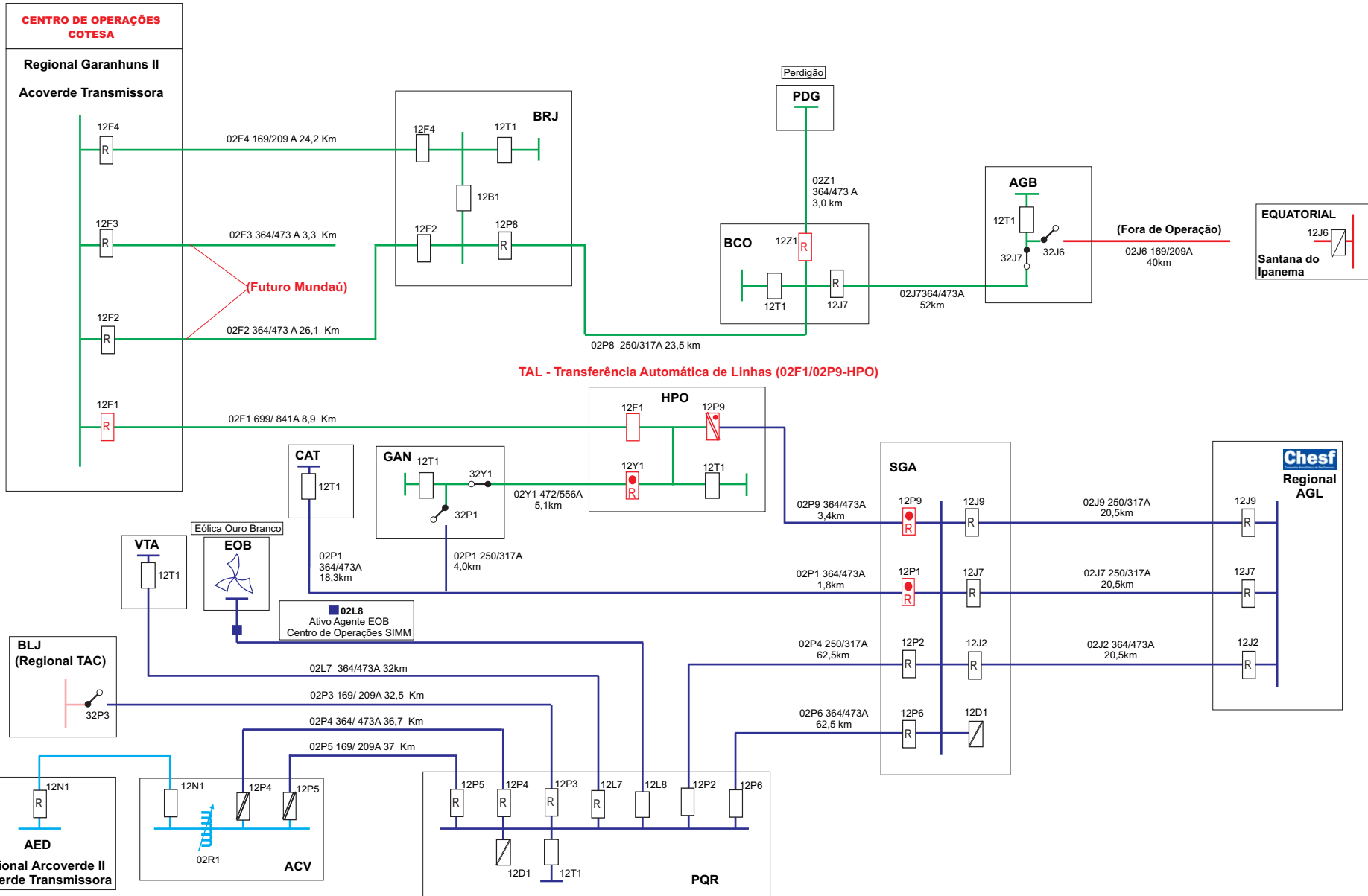

Dados das alterações		Legenda Disjuntores			Padrão de cores	NEOENERGIA PERNAMBUCO	STN - NOP - NOLT Supervisora NOLT - Eng. Elaine França
Natalício / 28.10.20	Energização LT 02F1 GRD/HPO.	<b>Urbano</b>	<b>Predominante Rural</b>	<b>Rural</b>	<b>GRD</b>		<b>REGIONAL GARANHUNS II - GRD</b>
Natalício / 07.12.20	Transferência de cargas HPO/GAN para GRD via LT 02F1 GRD/HPO.	→ Aberto	→ Aberto	→ Aberto	<b>GRD 13,8kV</b>		
Natalício / 17.05.22	Desconexão/retirada de operação 02R1-PQR.	→ Fechado	→ Fechado	→ Fechado	<b>AGL</b>		
Natalício / 12.12.22	Entrada em operação LT 02L8 EOB-PQR (Eólica Ouro Branco).	→ Fechado c/Rel.	→ Fechado c/Rel.	→ Fechado c/Rel.	<b>AED</b>		
		→ Aberto c/Rel (quando fechado)	→ Aberto c/Rel (quando fechado)	→ Aberto c/Rel (quando fechado)	<b>TAC</b>		
					<b>SDI</b>		

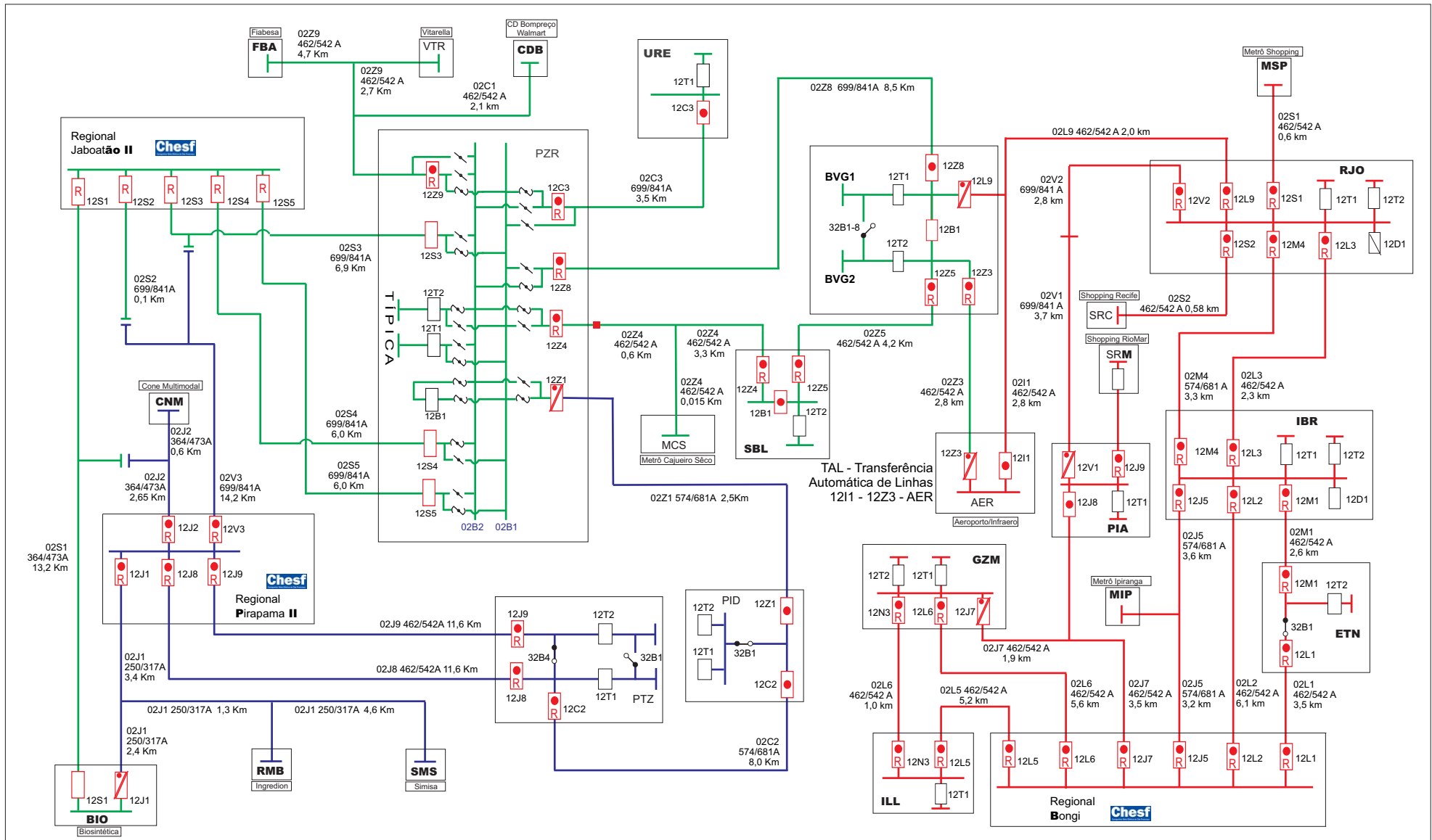

Dados das alterações		Legenda Disjuntores			Padrão de cores	NEOENERGIA PERNAMBUCO	STN - NOP - NOLT Supervisora NOLT - Eng. Elaine França
Natalcio / 24.05.21	Energização LT 02C3 PZR-URE para atendimento futura SE UR-10.	<b>Urbano</b>	<b>Predominante Rural</b>	<b>Rural</b>	PRD 69 kV	REGIONAL JABOATÃO II - JBD	
Natalcio / 25.01.22	Fechamento de pulsos de interligação Lts 02Z4/02Z5 PZR/SBL/BVG.	→ Aberto → Fechado → Fechado c/Rel. → Aberto c/Rel (quando fechado)	→ Aberto → Fechado → Fechado c/Rel. → Aberto c/Rel (quando fechado)	→ Aberto → Fechado → Fechado c/Rel. → Aberto c/Rel (quando fechado)	BGI 69 kV		
Natalcio / 20.08.22	Abertura de pulsos de interligação Lts 02Z4/02Z5 PZR/SBL/BVG.				JBD 69 kV		
Natalcio / 10.03.23	Mudança de configuração barras de 69kV Sec-PZR.						

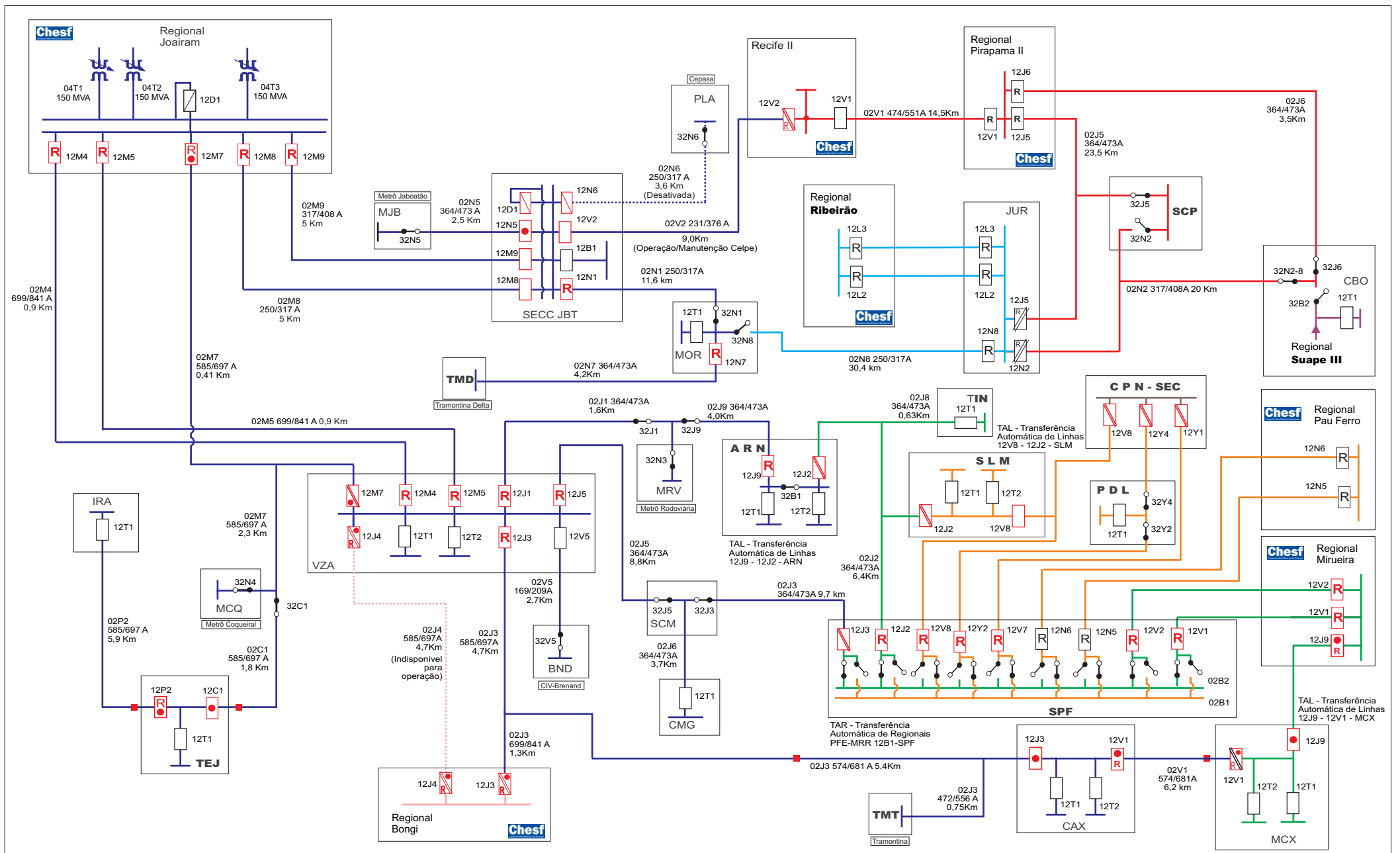

Dados das alterações		Legenda Disjuntores		Padrão de cores	
Natalício / 29.06.20	Expressamento da LT 02M4 para atender VZA Típica, e da LT 02M5 para atender BND.	→ Aberto	→ Fechado	JRM	RIB
Natalício / 01.09.20	Energização LT 02N7 MOR/TMD para atendimento novo Cliente 69kV Tramontina Delta.	→ Fechado	→ Fechado	PRD	PFE
Natalício / 28.01.21	Retorno para operação 12J3 e 12J5/VZA.	→ Fechado c/Rel.	→ Fechado c/Rel.	LAC	BGI
Elizeu / 19.03.24	Normalização da LT 02J3 BGI/VZA/CAX e retorno de cargas da SE CAX para o Regional Joairam.	→ Aberto c/Rel (quando fechado)	→ Aberto c/Rel (quando fechado)	MRR	SUT

**STN - NOP - NOLT**  
 Supervisora NOLT - Eng. Elaine França

## REGIONAL JOAIRAM - JRM

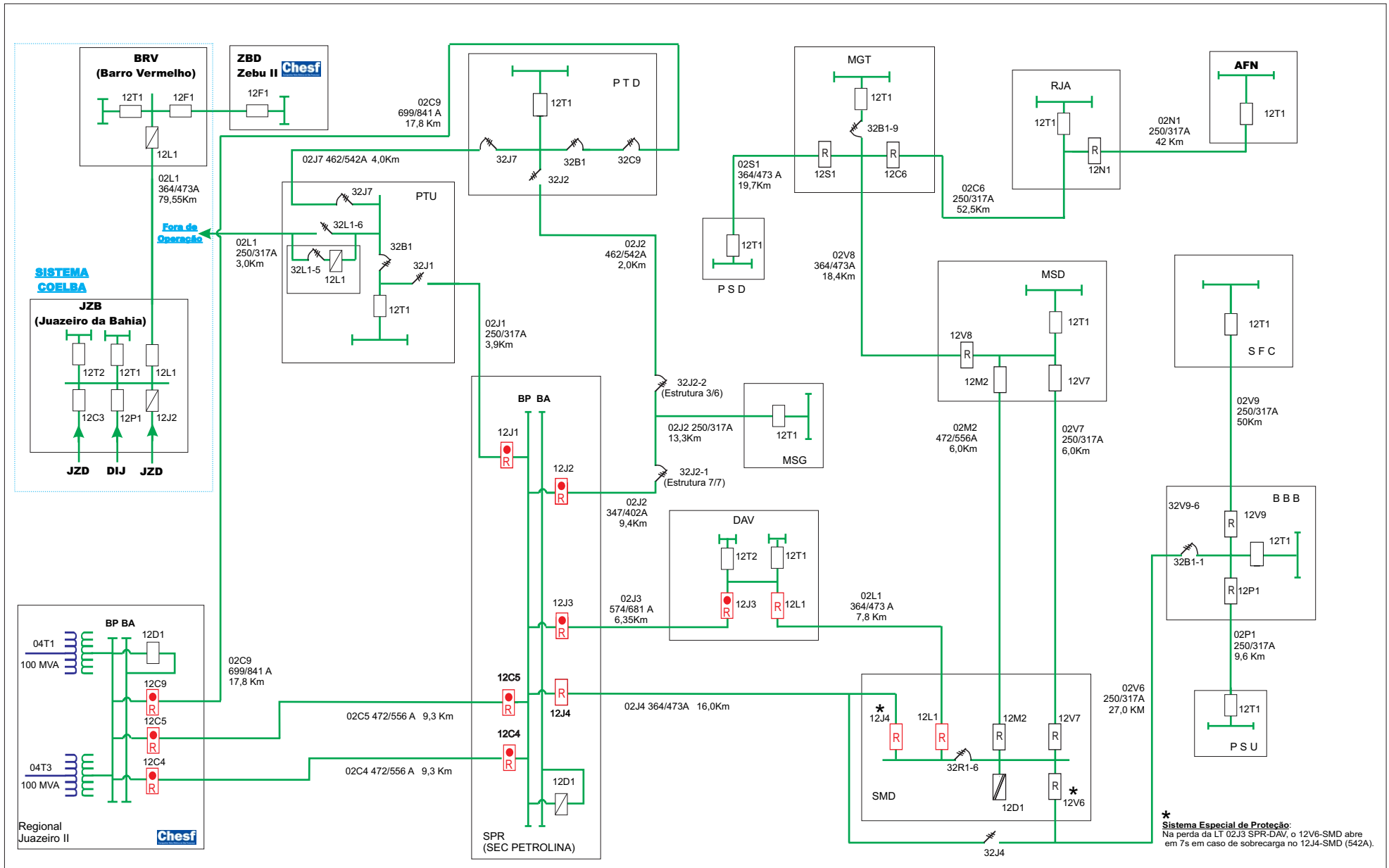

**\* Sistema Especial de Proteção:**  
 Na perda da LT 02J3 SPR-DAV, o 12V6-SMD abre em 7s em caso de sobrecarga no 12J4-SMD (542A).

Dados das alterações		Legenda			Padrão de cores	NEOENERGIA PERNAMBUCO	STN - NOP - NOLT Supervisora NOLT - Eng. Elaine França
Natalício / 14.03.23	Entrada em operação chave 32J2 (estrutura 3/6 da LT 02J2 DER-PTD).	→ Aberto	→ Aberto	→ Aberto	230kV	<b>REGIONAL JUAZEIRO II - JZD</b>	
Elizeu / 01.01.24	Desligamento definitivo da UPT e desativação dos bays 12C2/12C3/SPR.	→ Fechado	→ Fechado	→ Fechado	138kV		
Elizeu / 17.04.24	Entrada em operação 32J2-1 (Est. 7/7 LT 02J2 SPR/PTD/MSG).	→ Fechado c/Rel.	→ Fechado c/Rel.	→ Fechado c/Rel.	69kV		
Elizeu / 24.04.24	Recodificação da chave 32J2 (LT 02J2 SPR/PTD/MSG) para 32J2-2.	→ Aberto c/Rel (quando fechado)	→ Aberto c/Rel (quando fechado)	→ Aberto c/Rel (quando fechado)	13.8kV		
		→ Aberto c/Rel (quando fechado)	→ Aberto c/Rel (quando fechado)	→ Aberto c/Rel (quando fechado)			



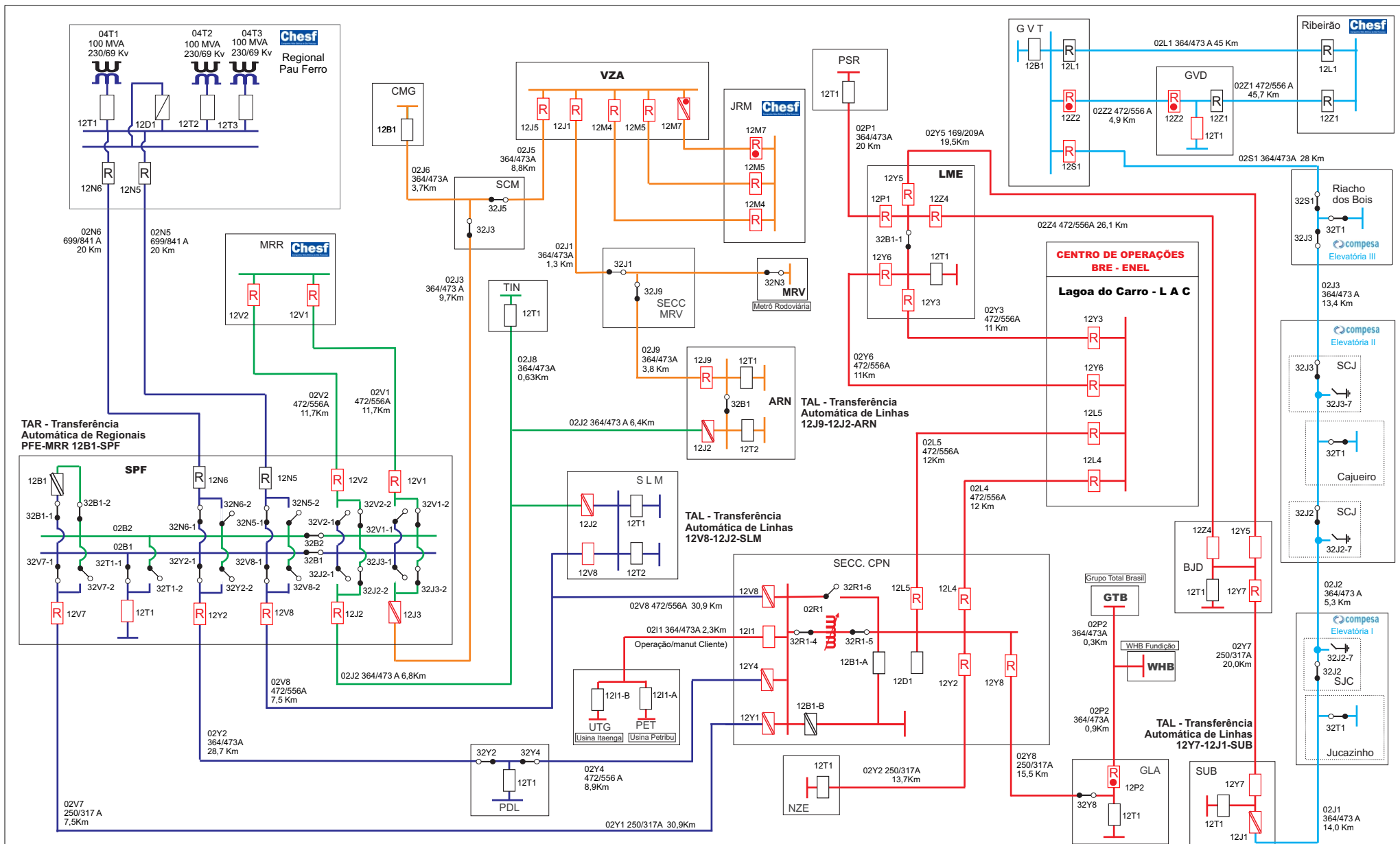

Dados das alterações		Legenda Disjuntores			Padrão de cores	NEOENERGIA PERNAMBUCO	STN - NOP - NOLT Supervisora NOLT - Eng. Elaine França
Natalício / 27.10.20	Transferência Sec CPN para Novo Regional Lagoa do Carro - LAC	Urbano	Predominante Rural	Rural	LAC	REGIONAL LAGOA DO CARRO - LAC	
Natalício / 31.01.21	Nova configuração SE SLM e SEC VZA	Aberto	Aberto	Aberto	PFE		
Natalício / 31.05.21	Tomada de carga nova LT 02Z4 LME/BJD	Fechado	Fechado	Fechado	MRR		
Natalício / 12.07.21	Transferência em caráter definitivo SE SUB de RIB para LAC	Fechado c/Rel.	Fechado c/Rel.	Fechado c/Rel.	JRM		
Natalício / 21.12.22	Entrada em operação disjuntores 12Y7 e 12J1-SUB.	Aberto c/Rel (quando fechado)	Aberto c/Rel (quando fechado)	Aberto c/Rel (quando fechado)	RIB		

# Anexo IV – Diagramas Unifilares dos Conjuntos

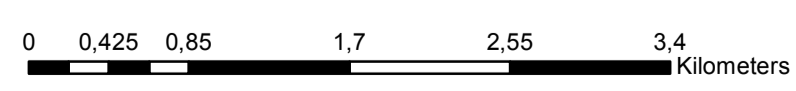
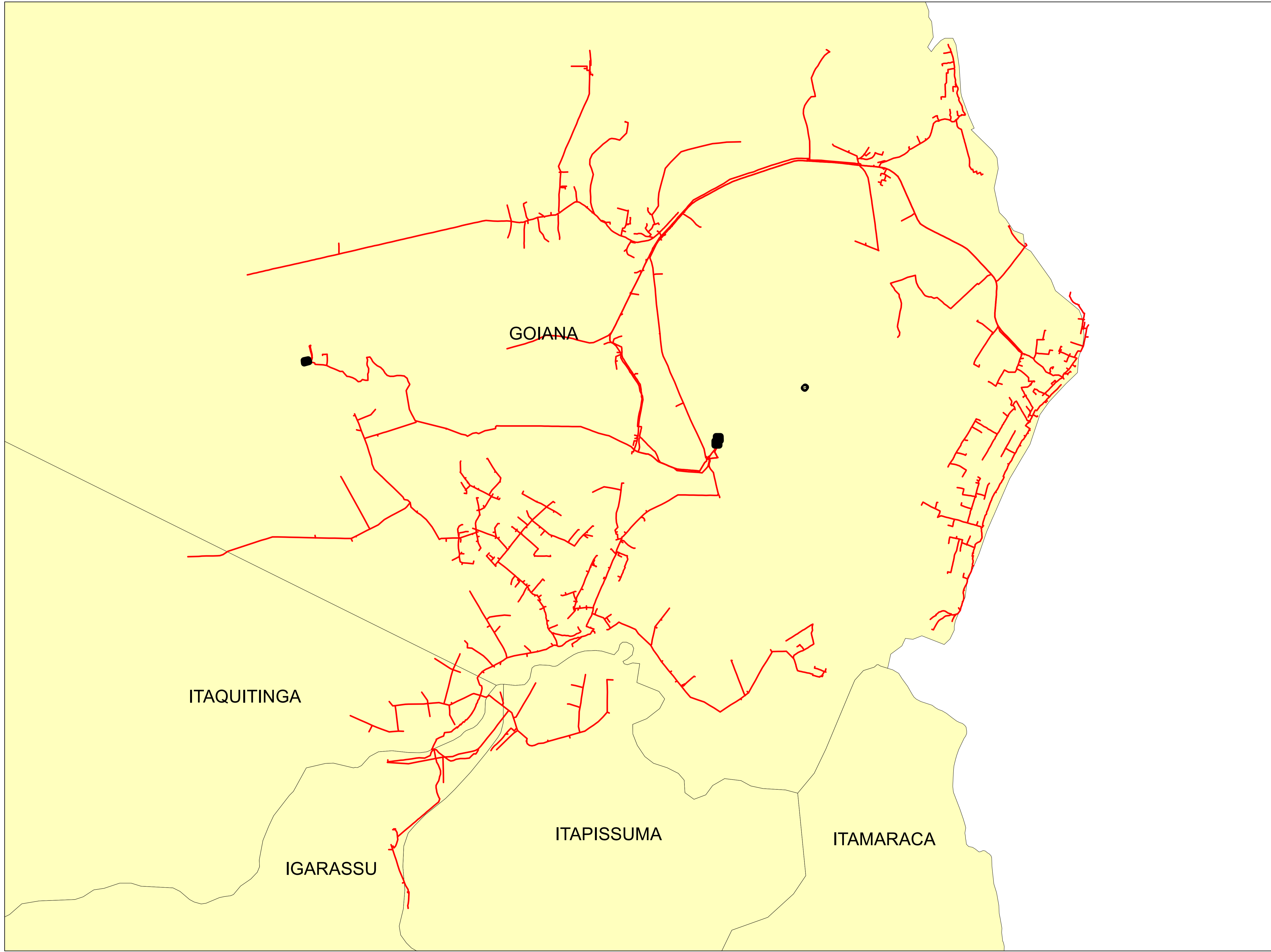

**Legendas**

- SUBESTAÇÃO
- ALIMENTADOR
- MUNICIPIO

	Descrição:	
	CONJUNTO:	
	Elaborado por:	Setor:
Data:	RBBS	RBBS
28/07/2022	Fonte dos dados:	Escala:
	GSE	1:40.050

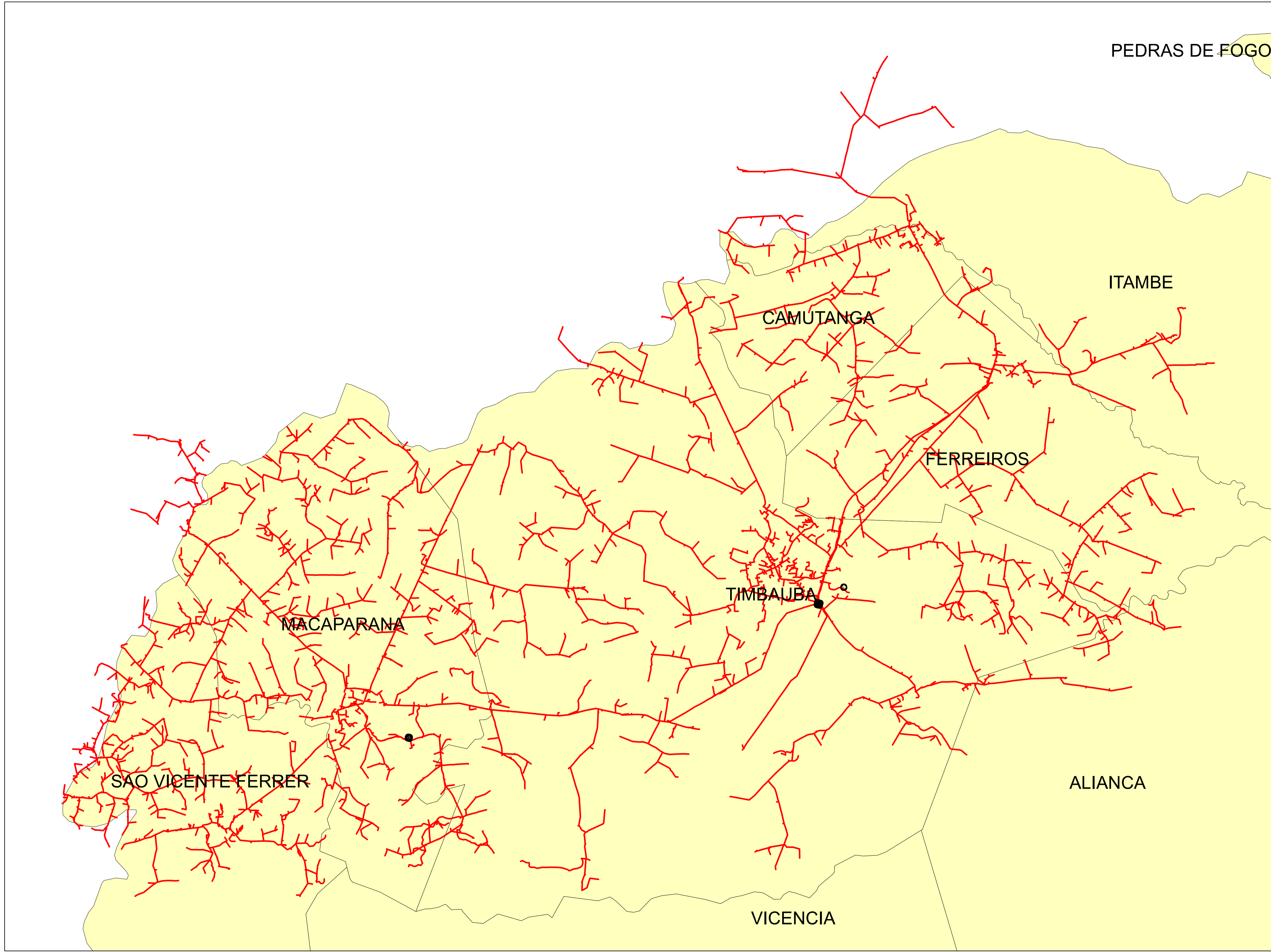

**Legendas**

- SUBESTAÇÃO
- ALIMENTADOR
- MUNICIPIO

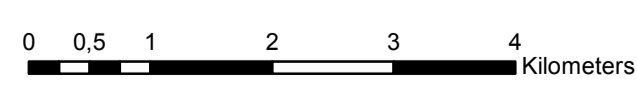

	Descrição:	
	CONJUNTO:	
	Elaborado por:	Setor:
Data:	RBBS	RBBS
28/07/2022	Fonte dos dados:	Escala:
	GSE	1:62.120



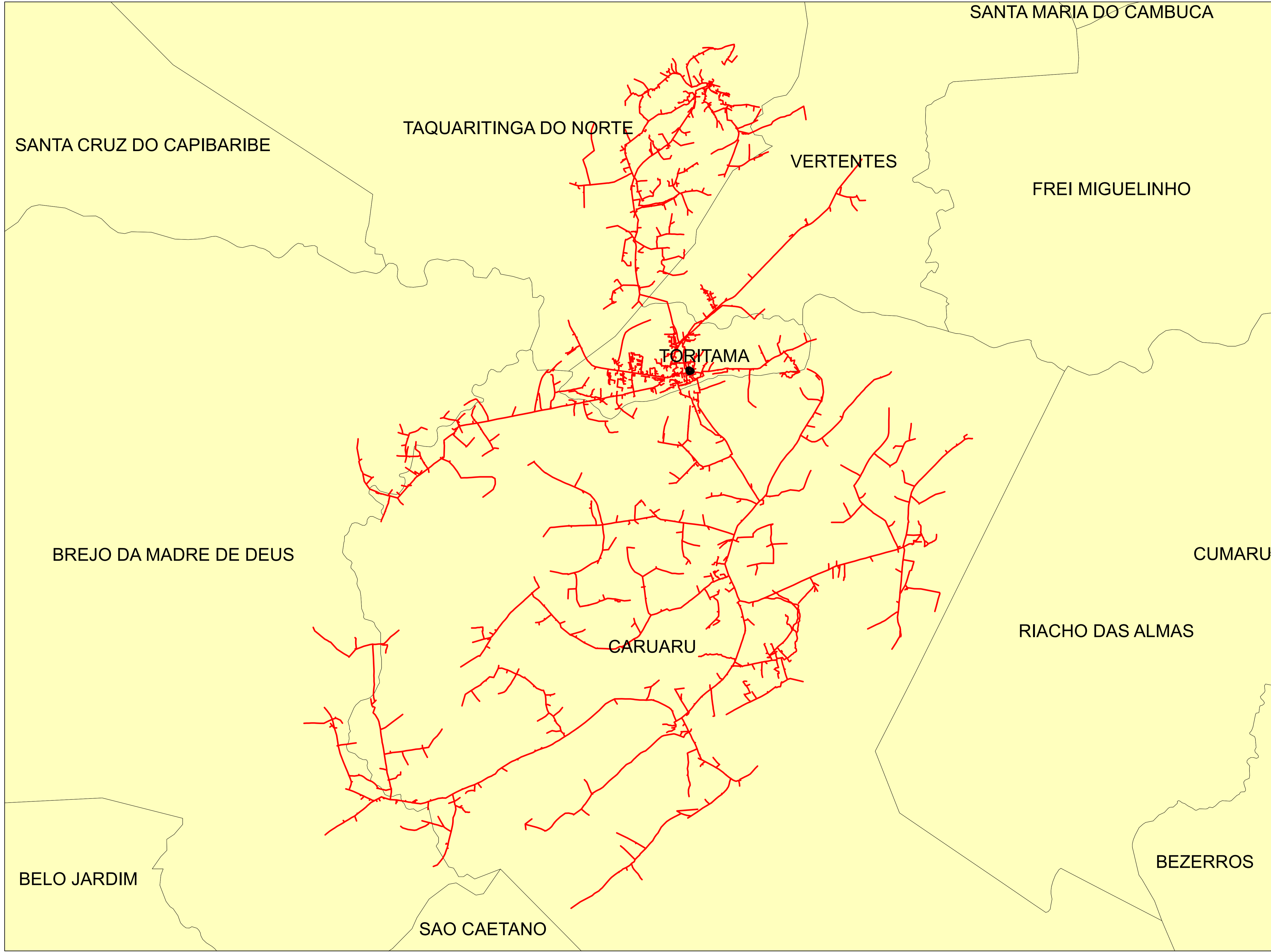

**Legendas**

-  SUBESTAÇÃO
-  ALIMENTADOR
-  MUNICIPIO

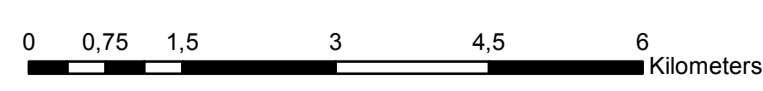

	Descrição:	
	CONJUNTO:	
	Elaborado por:	Setor:
Data:	RBBS	RBBS
28/07/2022	Fonte dos dados:	Escala:
	GSE	1:73.850

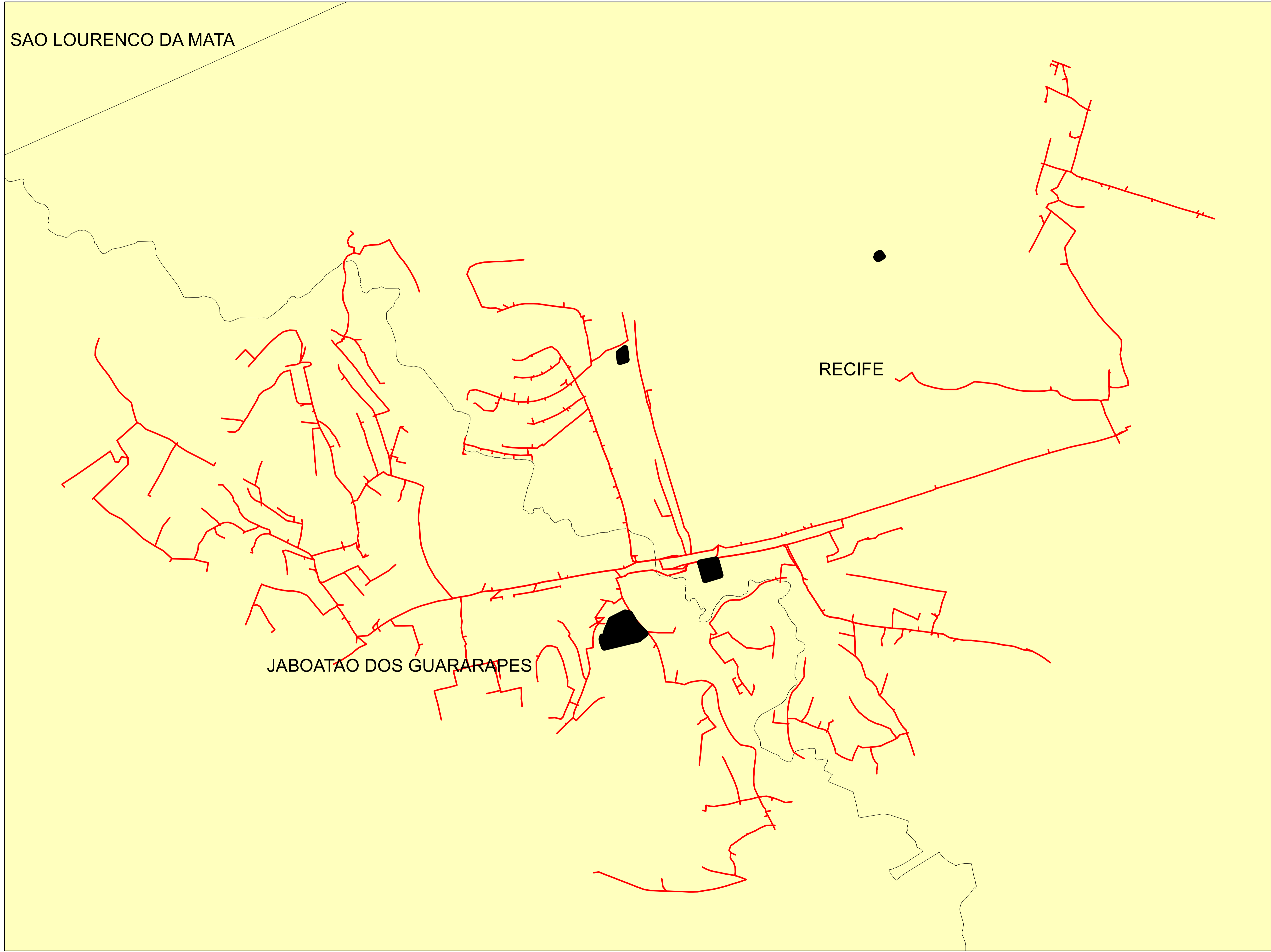

**Legendas**

-  SUBESTAÇÃO
-  ALIMENTADOR
-  MUNICIPIO

	Descrição:	
	CONJUNTO:	
	Elaborado por:	Setor:
Data:	RBBS	RBBS
28/07/2022	Fonte dos dados:	Escala:
	GSE	1:11.040



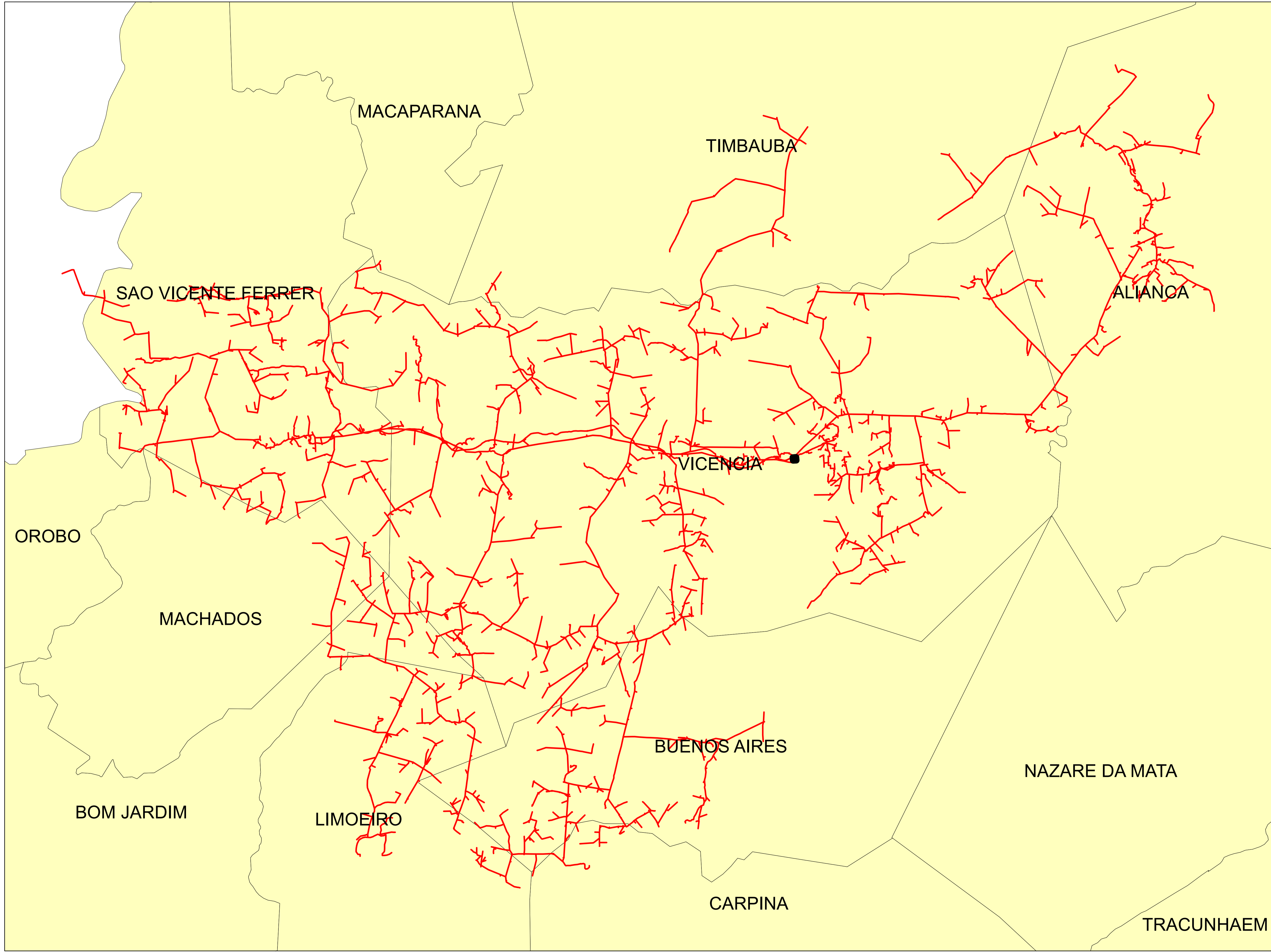

**Legendas**

- SUBESTAÇÃO
- ALIMENTADOR
- MUNICIPIO

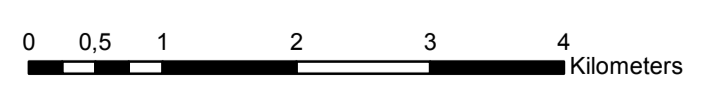

	Descrição:	
	CONJUNTO:	
	Elaborado por:	Setor:
Data:	RBBS	RBBS
28/07/2022	Fonte dos dados:	Escala:
	GSE	1:56.520

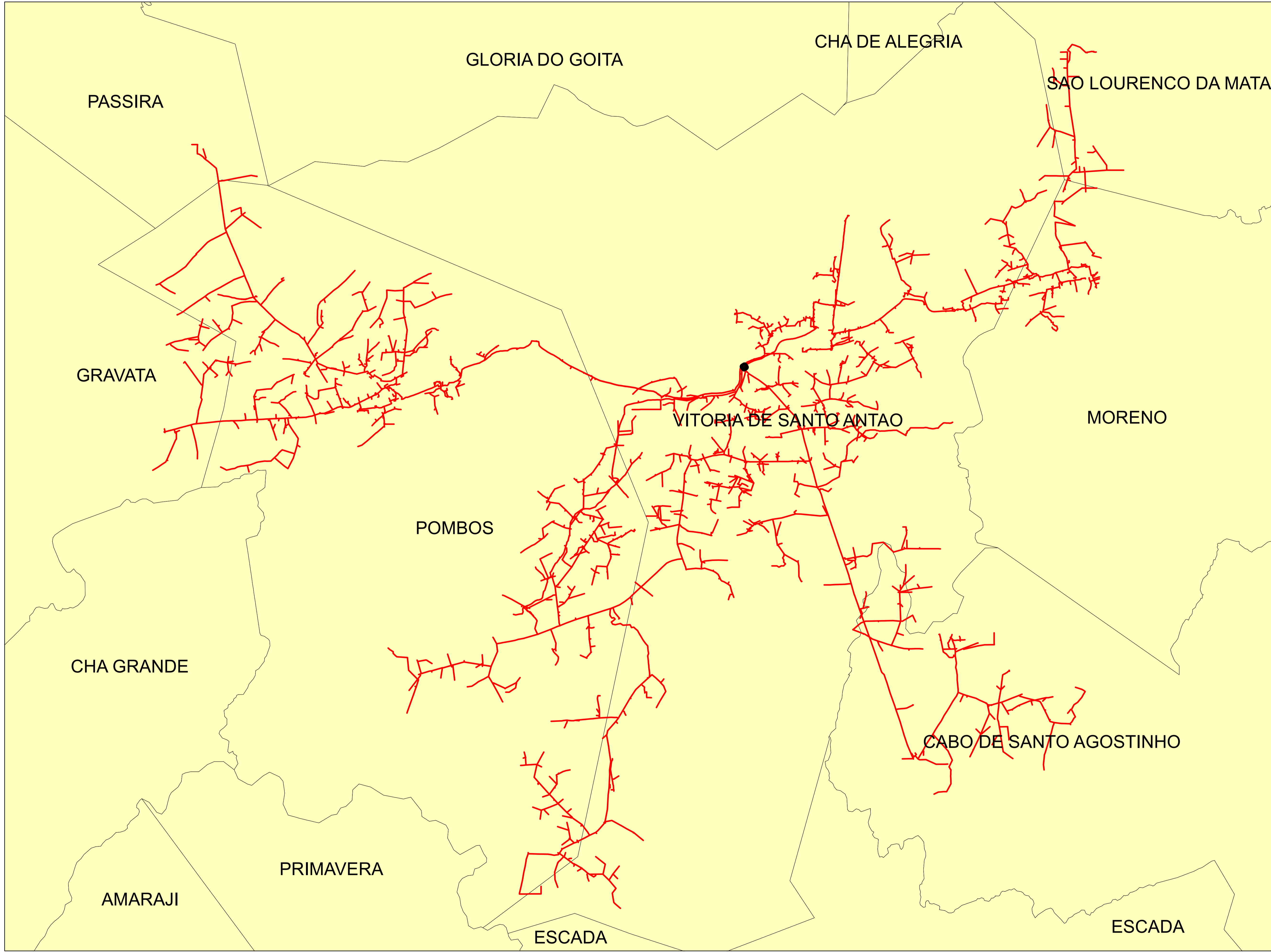

**Legendas**

-  SUBESTAÇÃO
-  ALIMENTADOR
-  MUNICIPIO

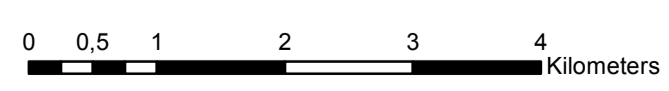

	Descrição:	
	CONJUNTO:	
	Elaborado por:	Setor:
Data:	RBBS	RBBS
28/07/2022	Fonte dos dados:	Escala:
	GSE	1:59.040



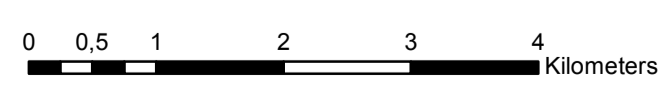
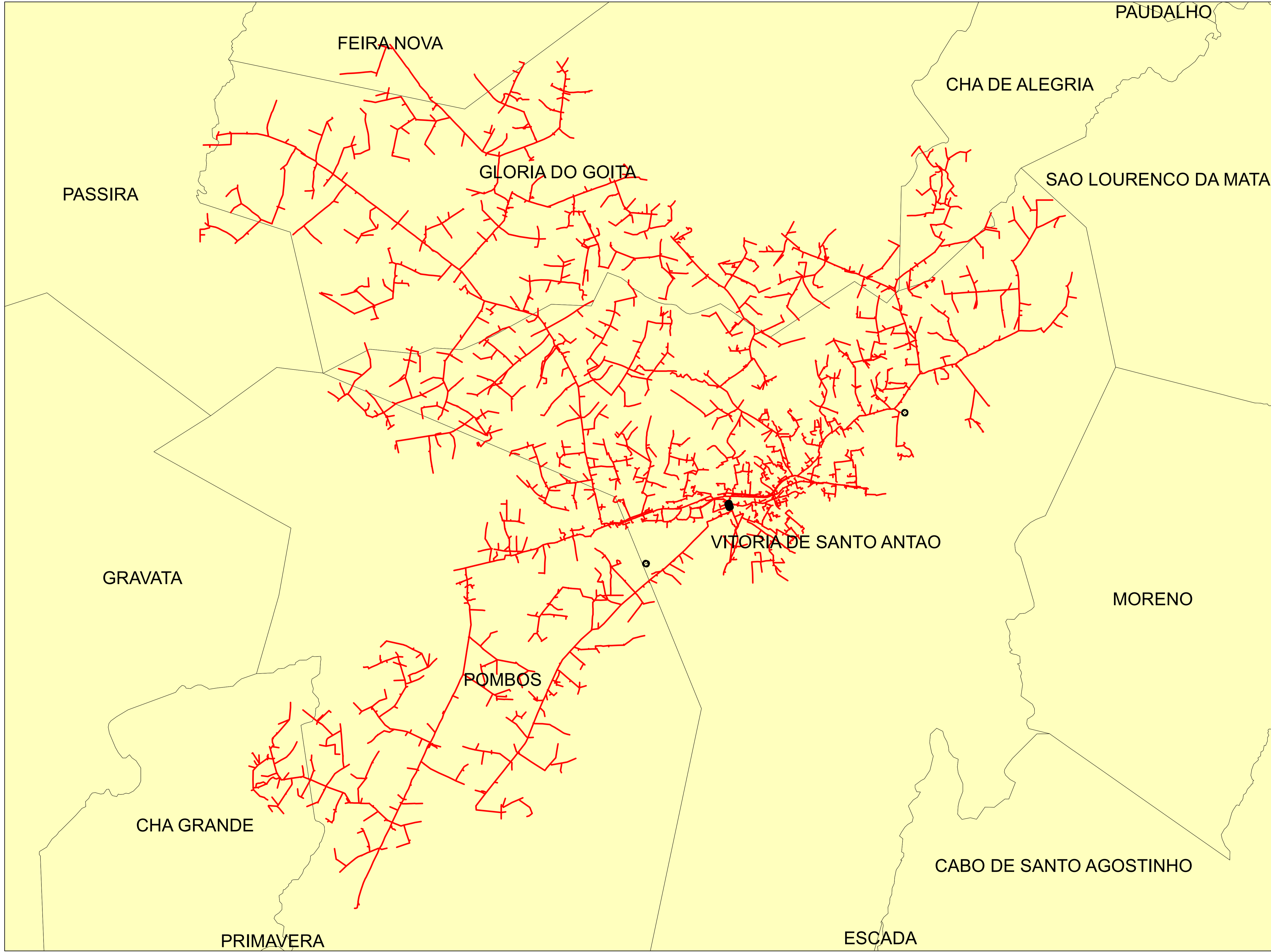

**Legendas**

- SUBESTAÇÃO
- ALIMENTADOR
- MUNICIPIO

	Descrição:	
	CONJUNTO:	
	Elaborado por:	Setor:
Data:	RBBS	RBBS
28/07/2022	Fonte dos dados:	Escala:
	GSE	1:59.310

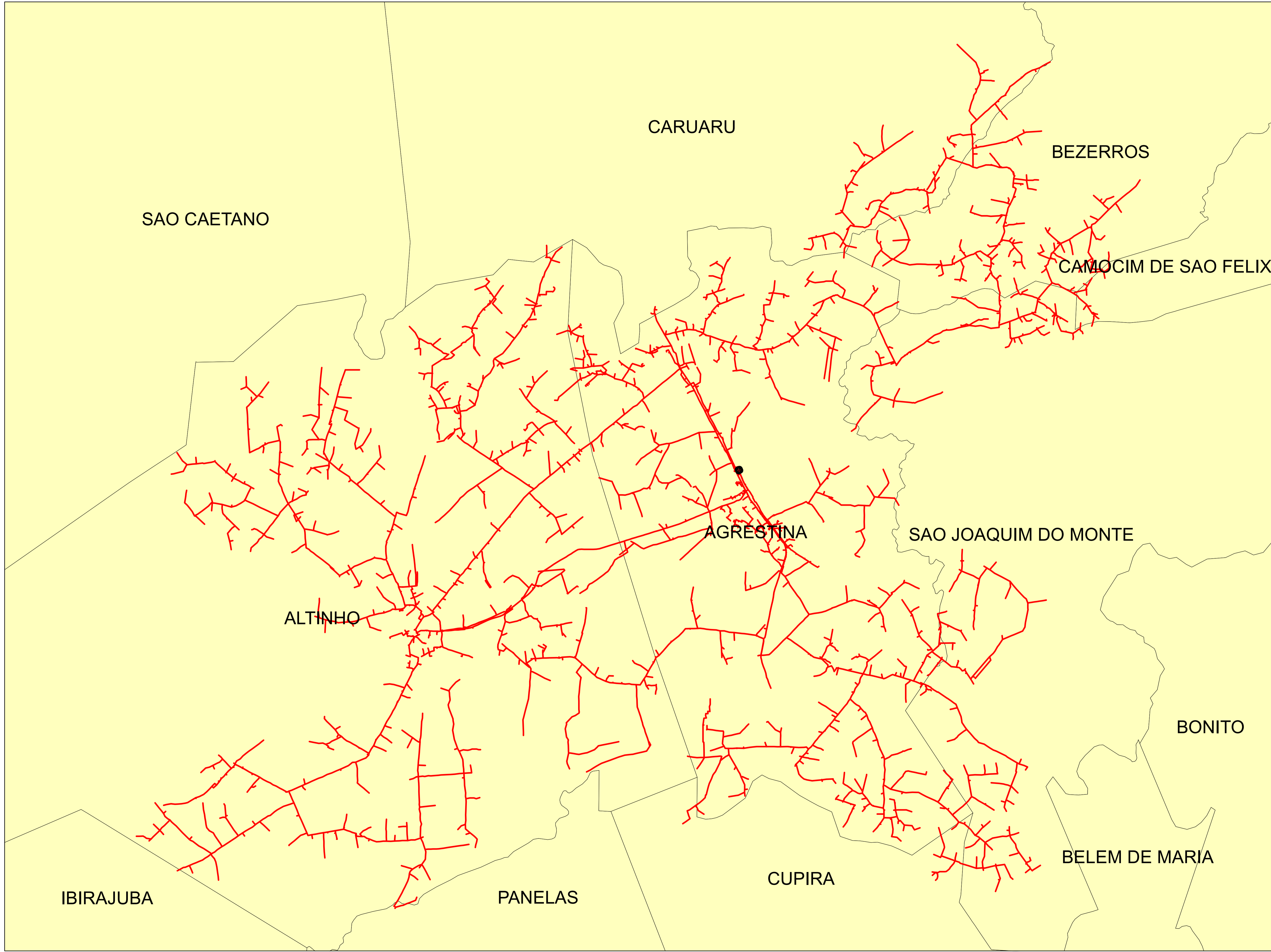

**Legendas**

- SUBESTAÇÃO
- ALIMENTADOR
- MUNICIPIO

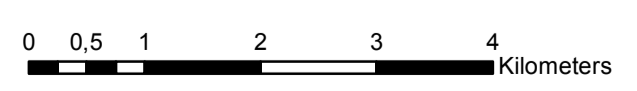

	Descrição:	
	CONJUNTO:	
	Elaborado por:	Setor:
Data:	RBBS	RBBS
28/07/2022	Fonte dos dados:	Escala:
	GSE	1:65.180



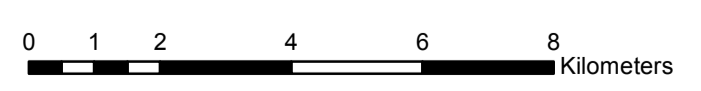
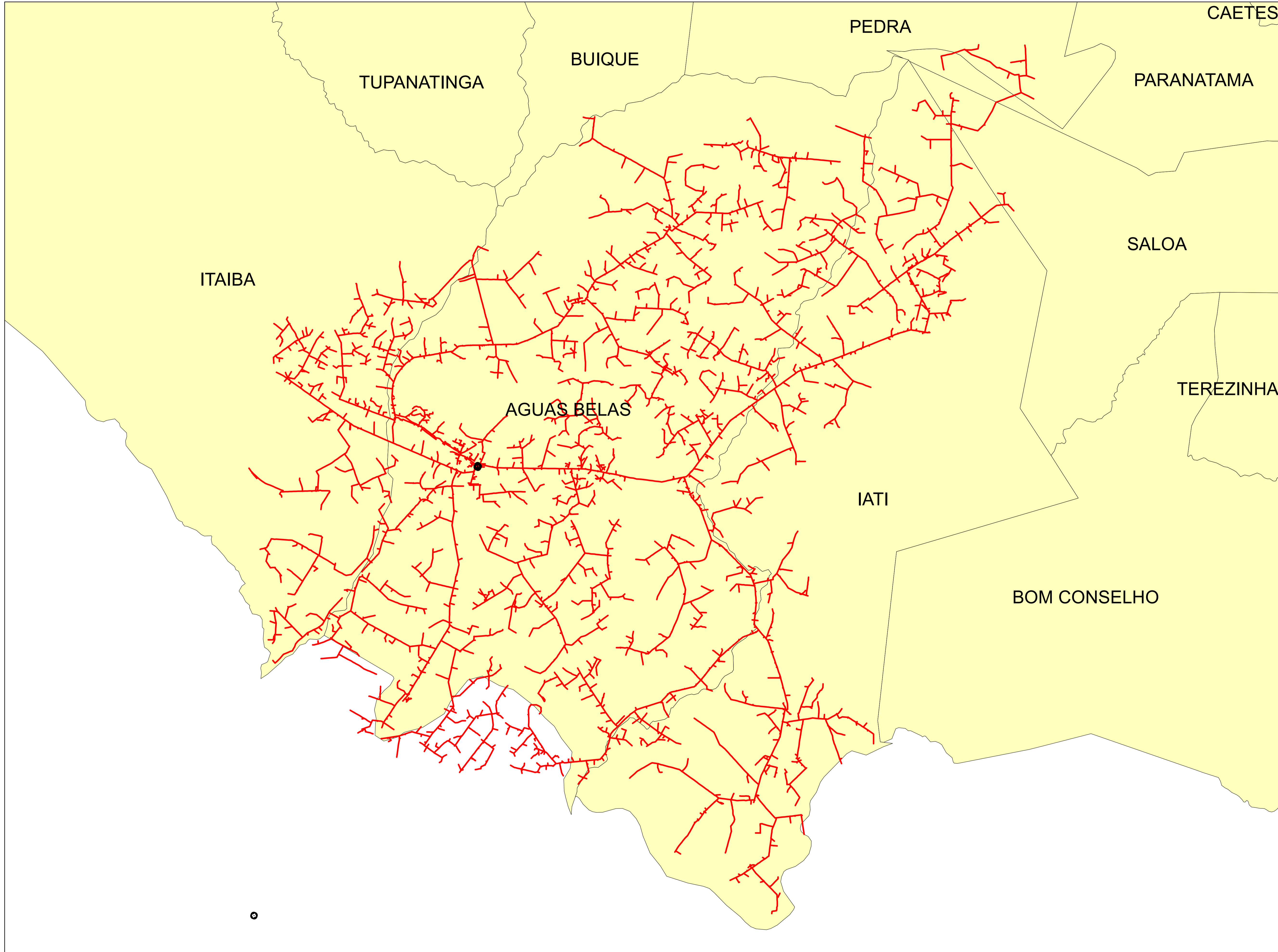

**Legendas**

- SUBESTAÇÃO
- ALIMENTADOR
- MUNICIPIO

	Descrição:	
	CONJUNTO:	
	Elaborado por:	Setor:
Data:	RBBS	RBBS
28/07/2022	Fonte dos dados:	Escala:
	GSE	1:115.170

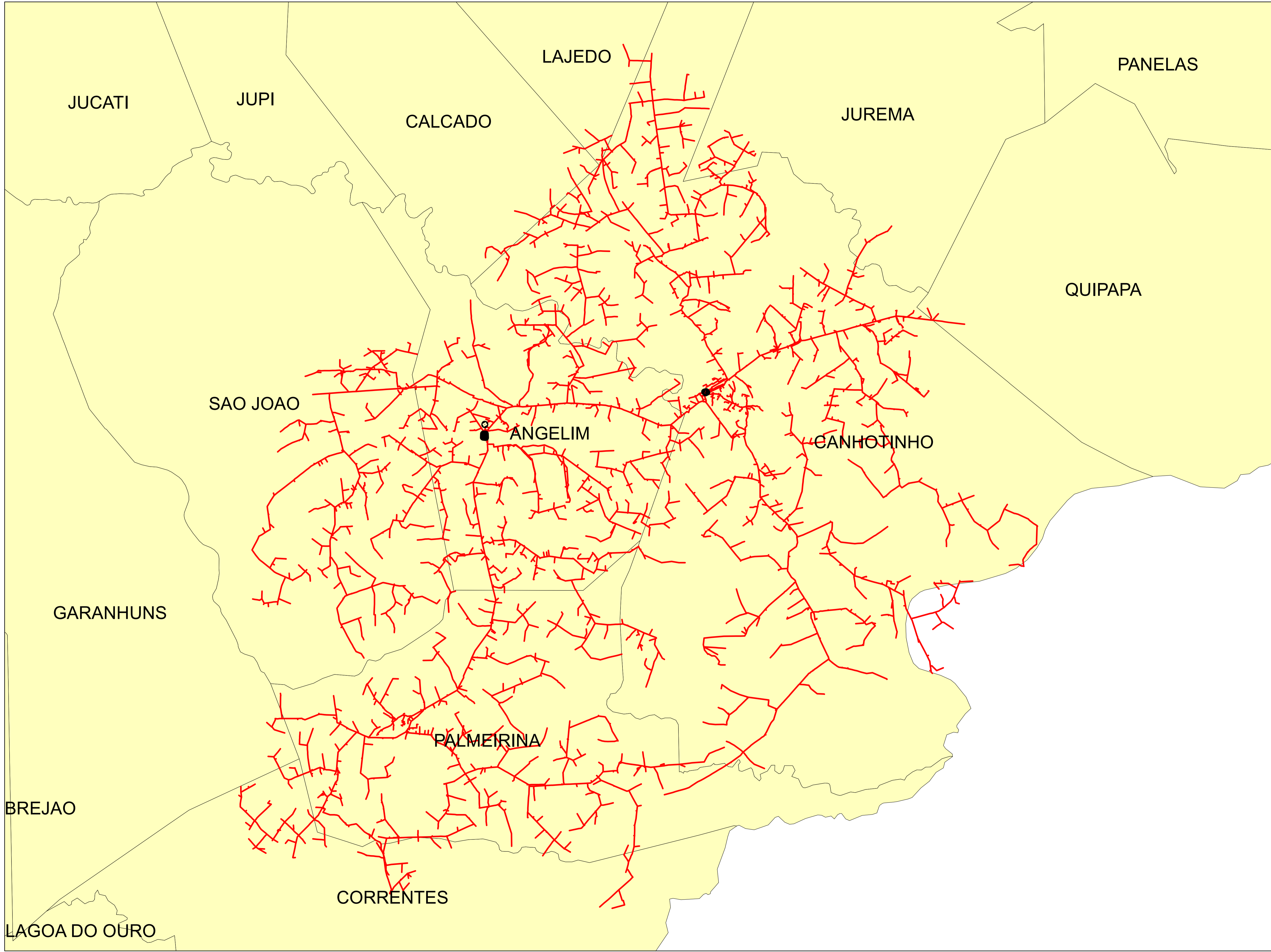

**Legendas**

- SUBESTAÇÃO
- ALIMENTADOR
- MUNICIPIO

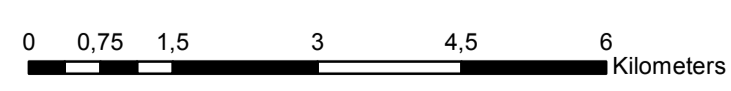



	Descrição:	
	CONJUNTO:	
	Elaborado por:	Setor:
Data:	RBBS	RBBS
28/07/2022	Fonte dos dados:	Escala:
	GSE	1:78.530

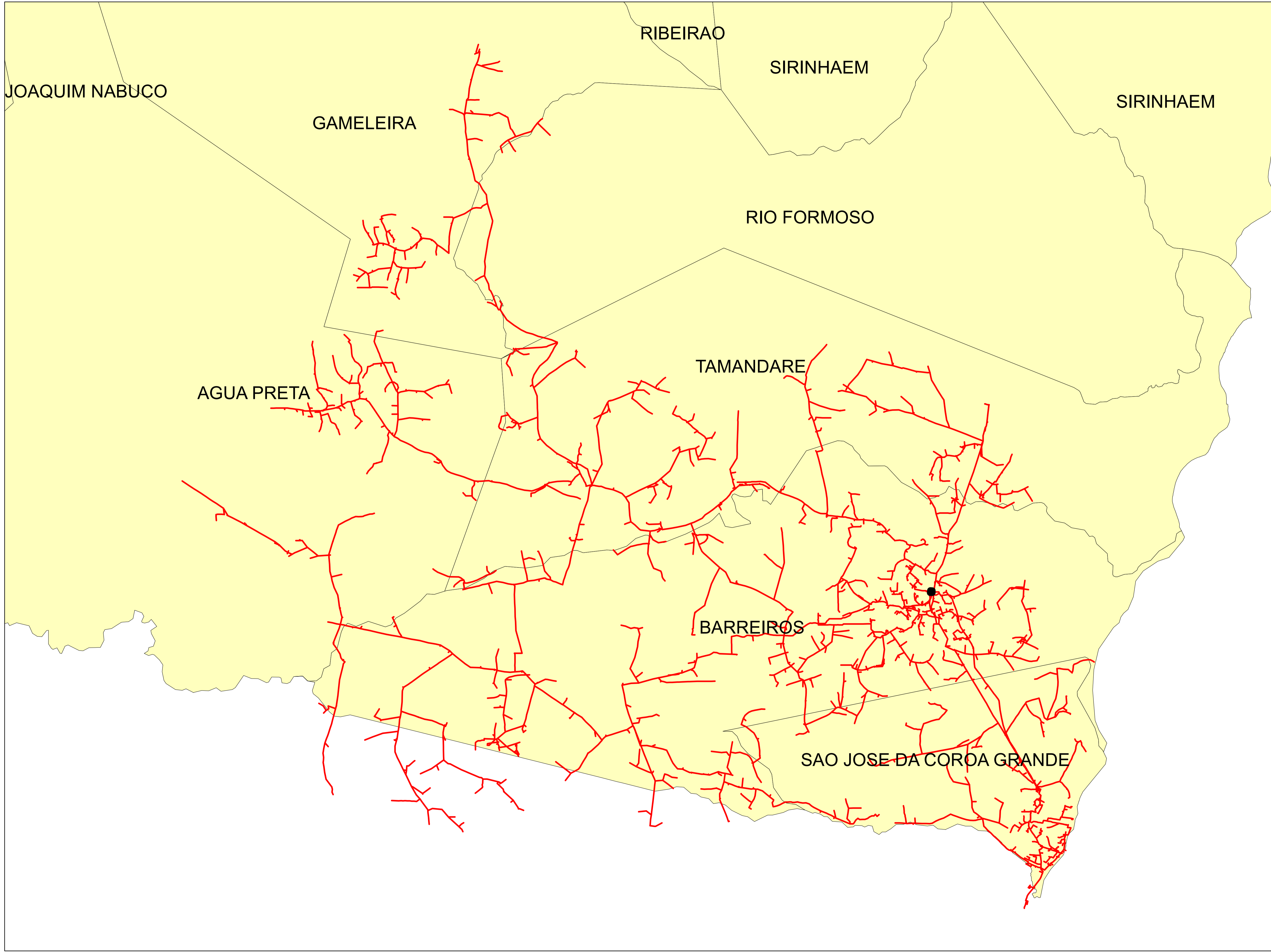



**Legendas**

-  SUBESTAÇÃO
-  ALIMENTADOR
-  MUNICIPIO

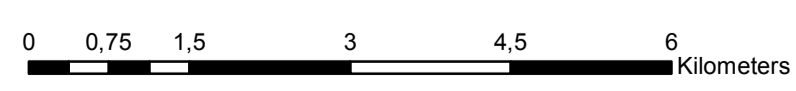

	Descrição:	
	CONJUNTO:	
	Elaborado por:	Setor:
Data:	RBBS	RBBS
28/07/2022	Fonte dos dados:	Escala:
	GSE	1:70.560

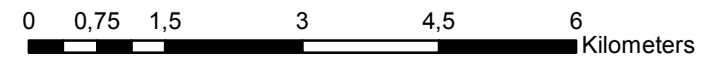
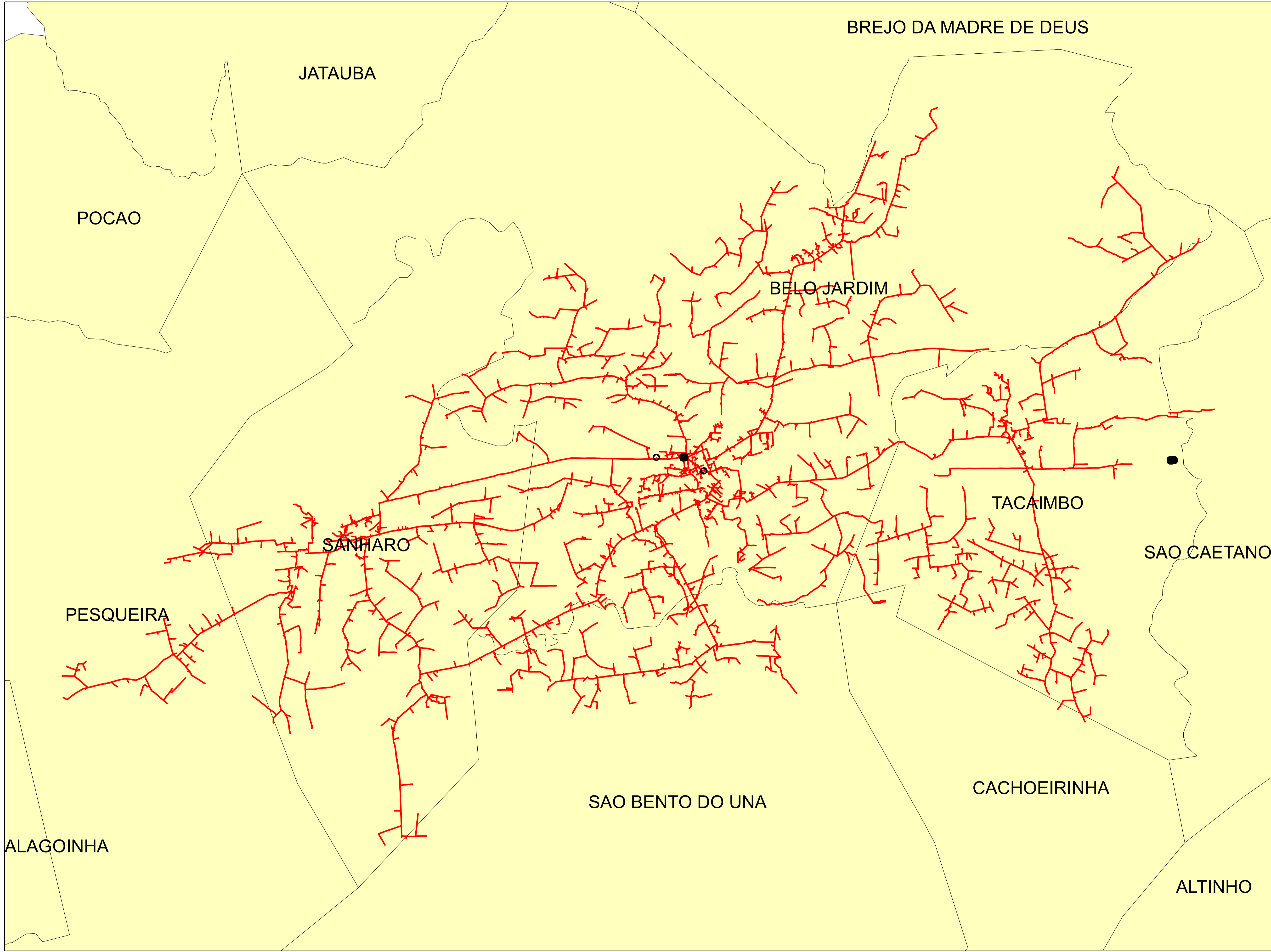

**Legendas**

- SUBESTAÇÃO
- ALIMENTADOR
- MUNICIPIO

	Descrição:	
	CONJUNTO:	
	Elaborado por:	Setor:
Data:	RBBS	RBBS
28/07/2022	Fonte dos dados:	Escala:
	GSE	1:82.890

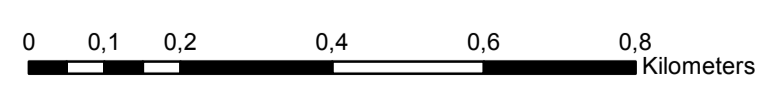
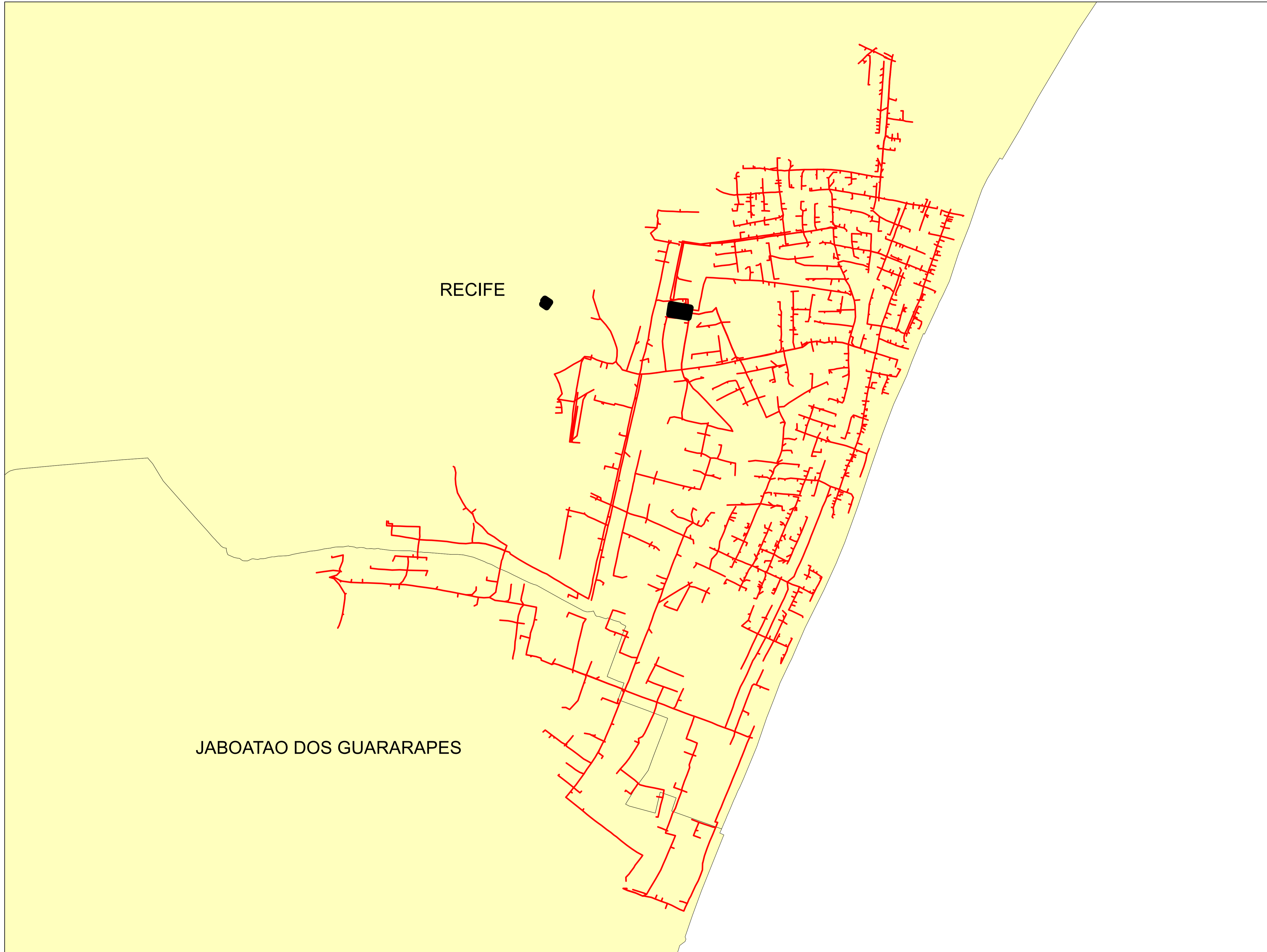

**Legendas**



- SUBESTAÇÃO
- ALIMENTADOR
- MUNICIPIO

	Descrição:	
	CONJUNTO:	
	Elaborado por:	Setor:
Data:	RBBS	RBBS
28/07/2022	Fonte dos dados:	Escala:
	GSE	1:9.960

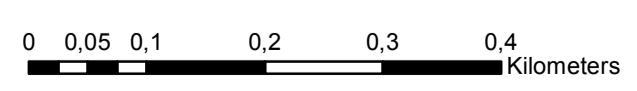
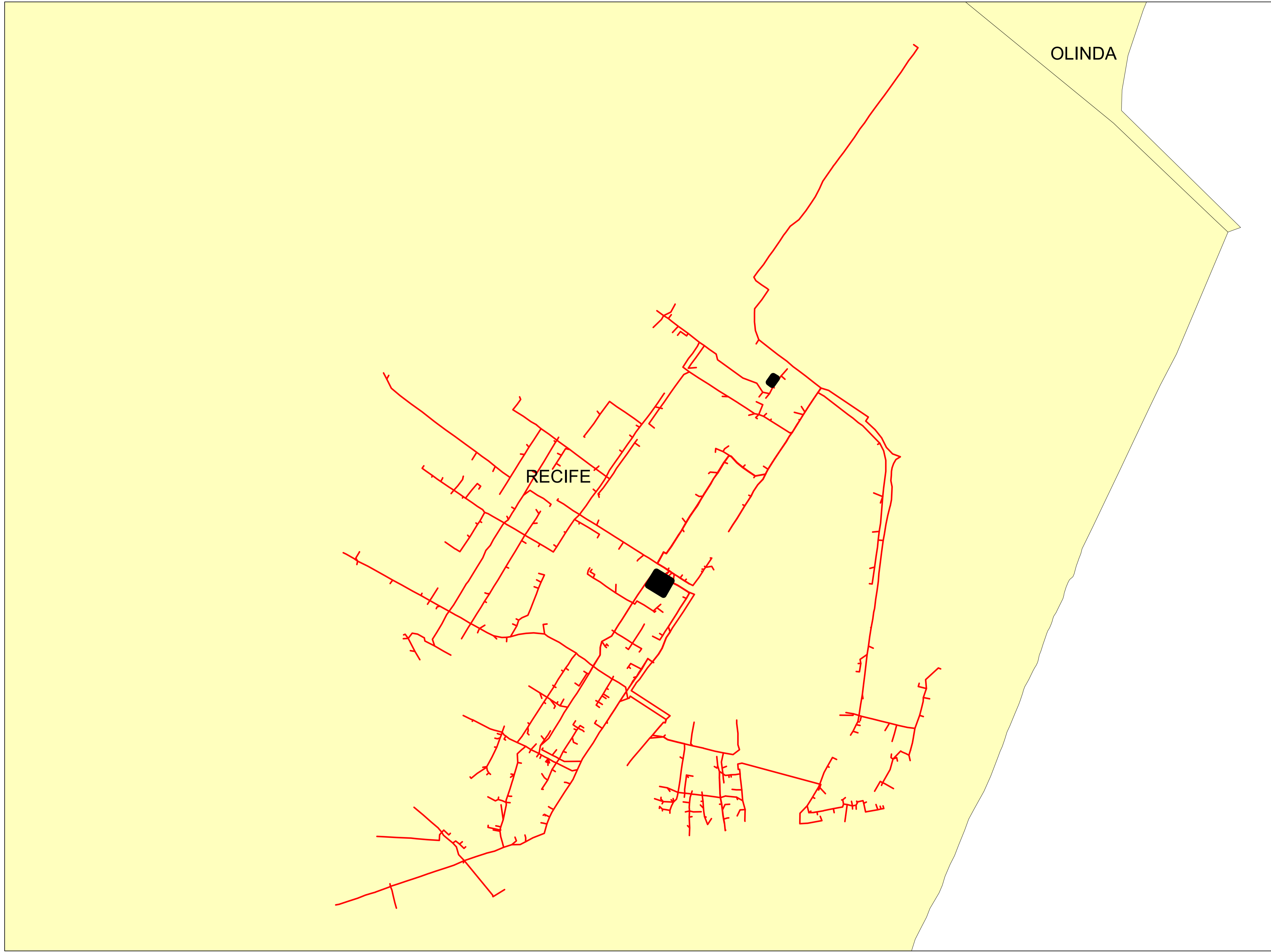



**Legendas**

-  SUBESTAÇÃO
-  ALIMENTADOR
-  MUNICIPIO

	Descrição:	
	CONJUNTO:	
	Elaborado por:	Setor:
Data:	RBBS	RBBS
28/07/2022	Fonte dos dados:	Escala:
	GSE	1:6.400

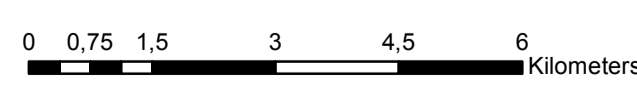
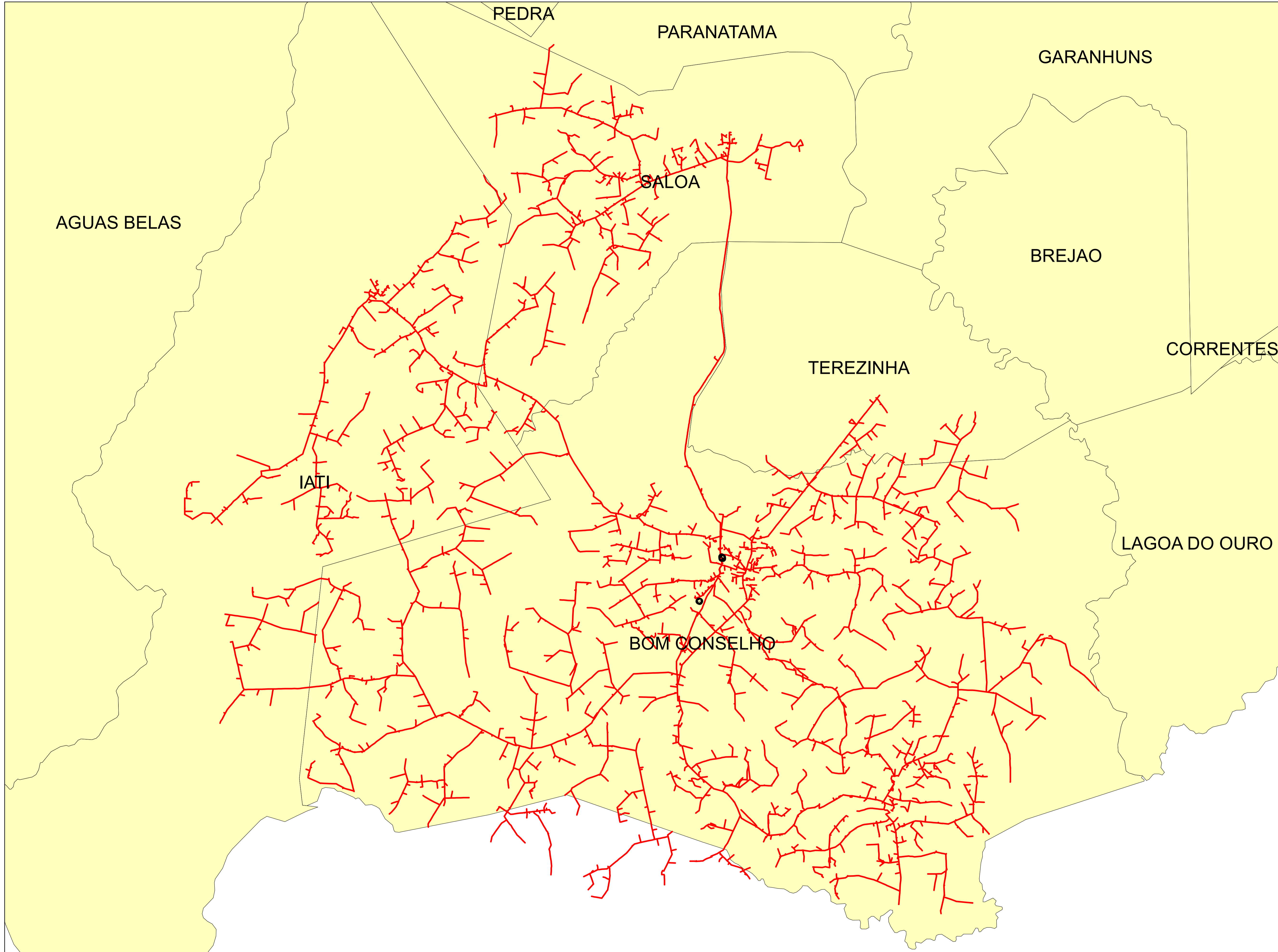

**Legendas**

- SUBESTAÇÃO
- ALIMENTADOR
- MUNICIPIO

	Descrição:	
	CONJUNTO:	
	Elaborado por:	Setor:
Data:	RBBS	RBBS
28/07/2022	Fonte dos dados:	Escala:
	GSE	1:91.870



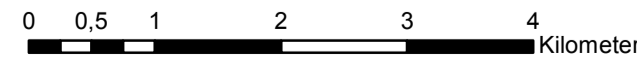
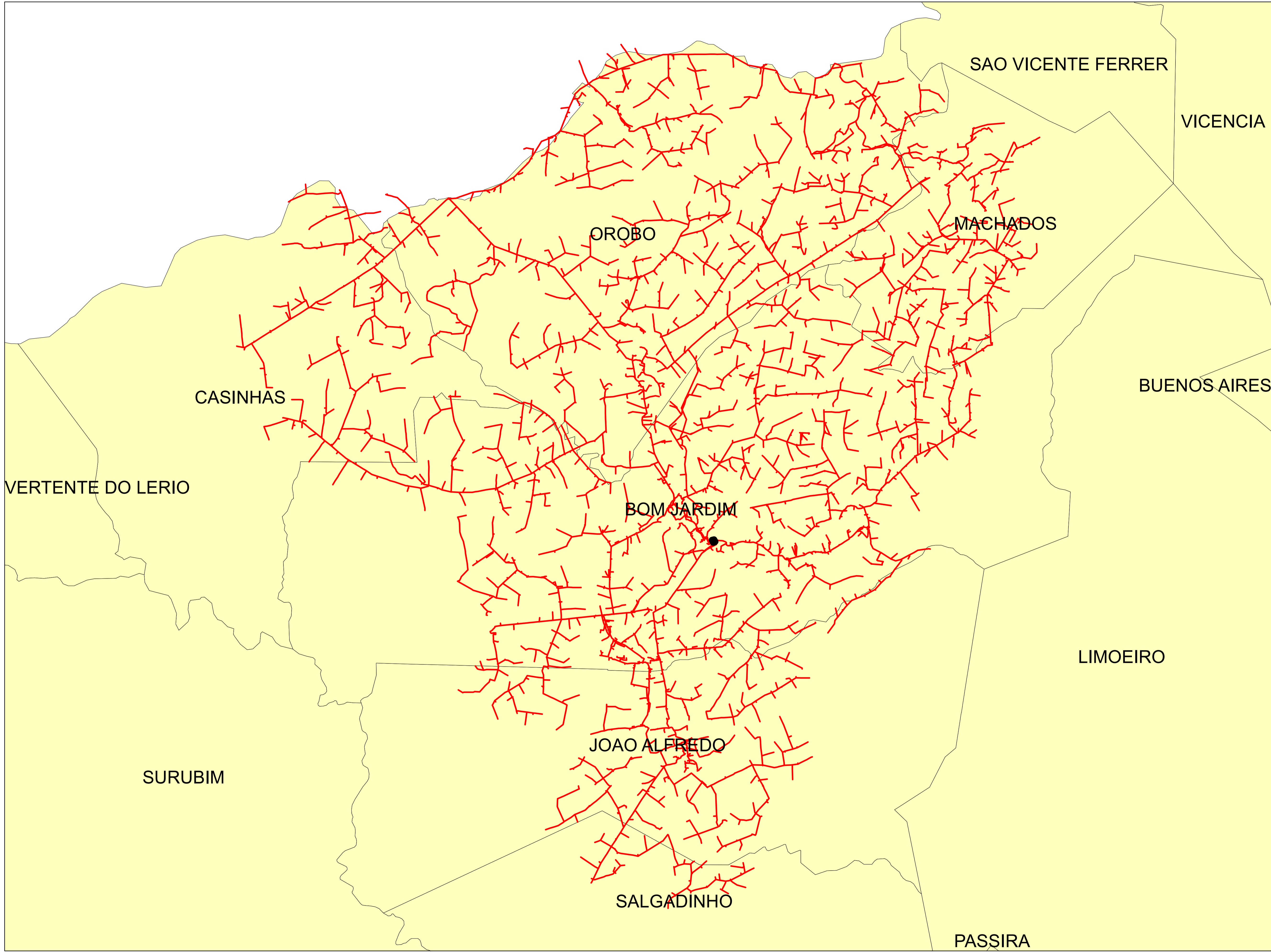

**Legendas**

- SUBESTAÇÃO
- ALIMENTADOR
- MUNICIPIO

	Descrição:	
	CONJUNTO:	
	Elaborado por:	Setor:
Data:	RBBS	RBBS
28/07/2022	Fonte dos dados:	Escala:
	GSE	1:59.950



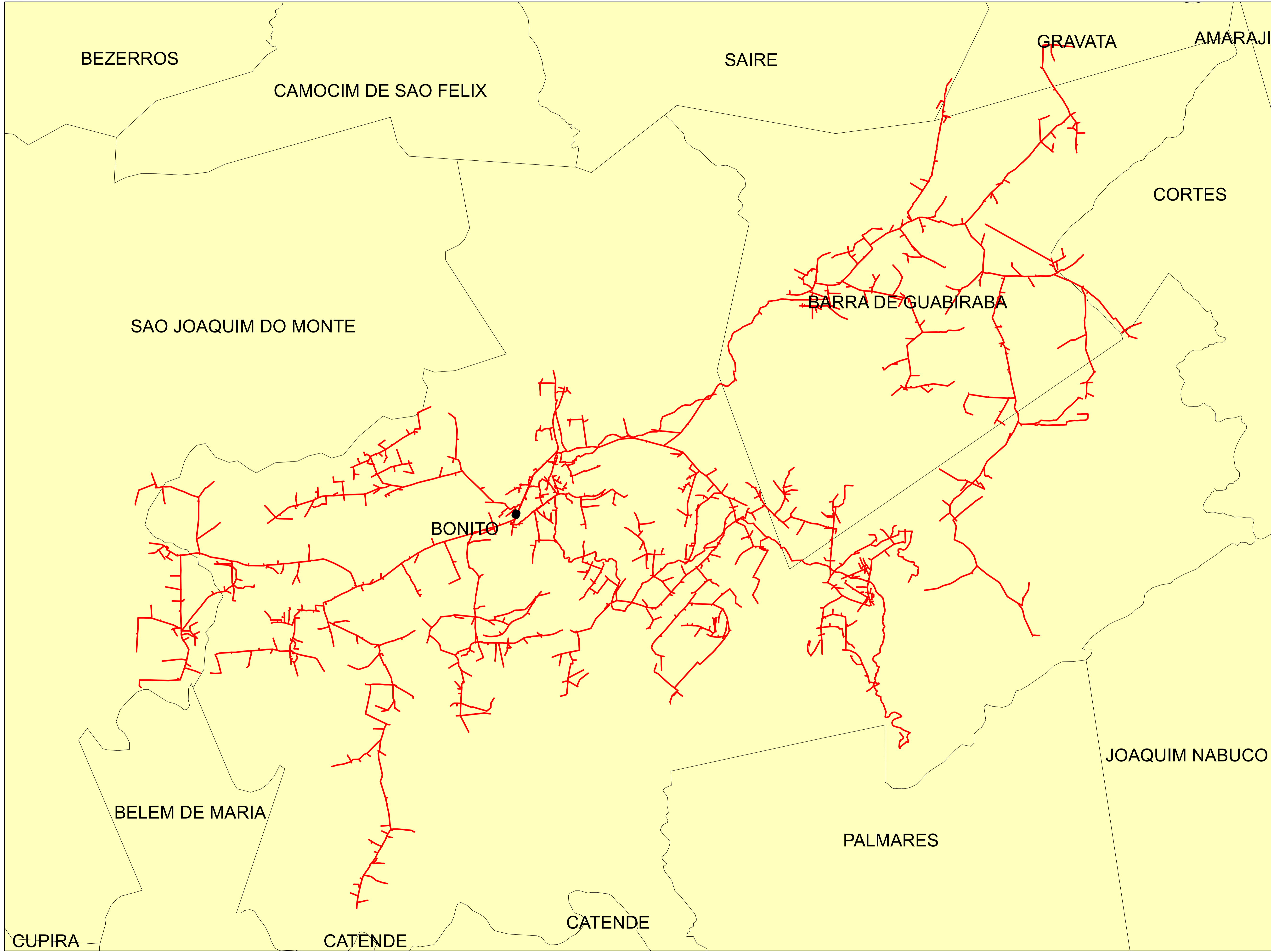



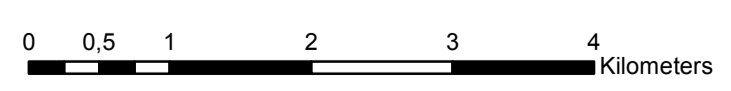

**Legendas**

- SUBESTAÇÃO
- ALIMENTADOR
- MUNICIPIO

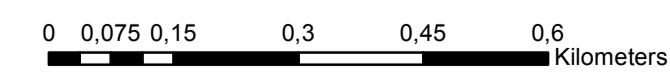
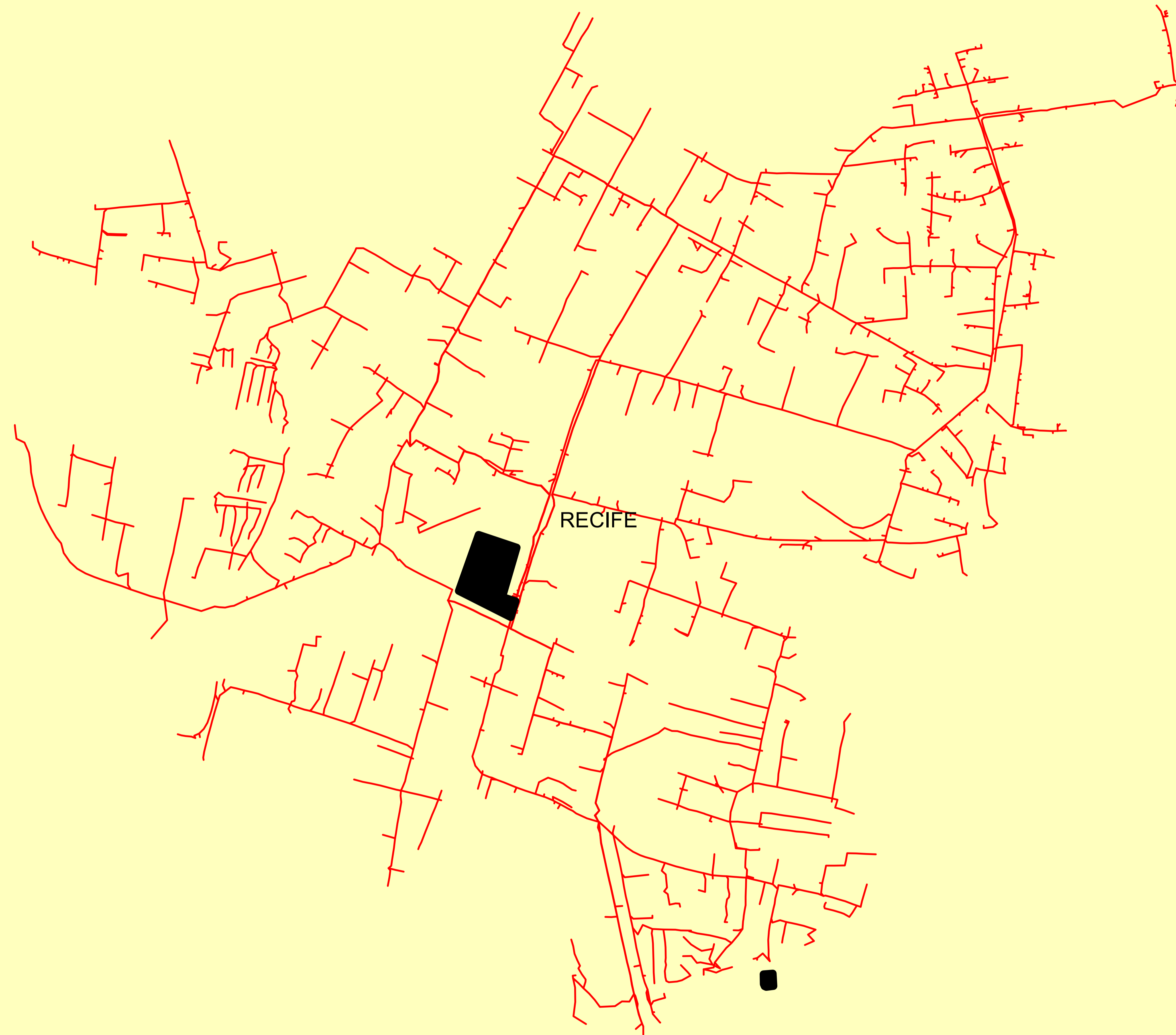

	Descrição:	
	CONJUNTO:	
	Elaborado por:	Setor:
Data:	RBBS	RBBS
28/07/2022	Fonte dos dados:	Escala:
	GSE	1:53.500



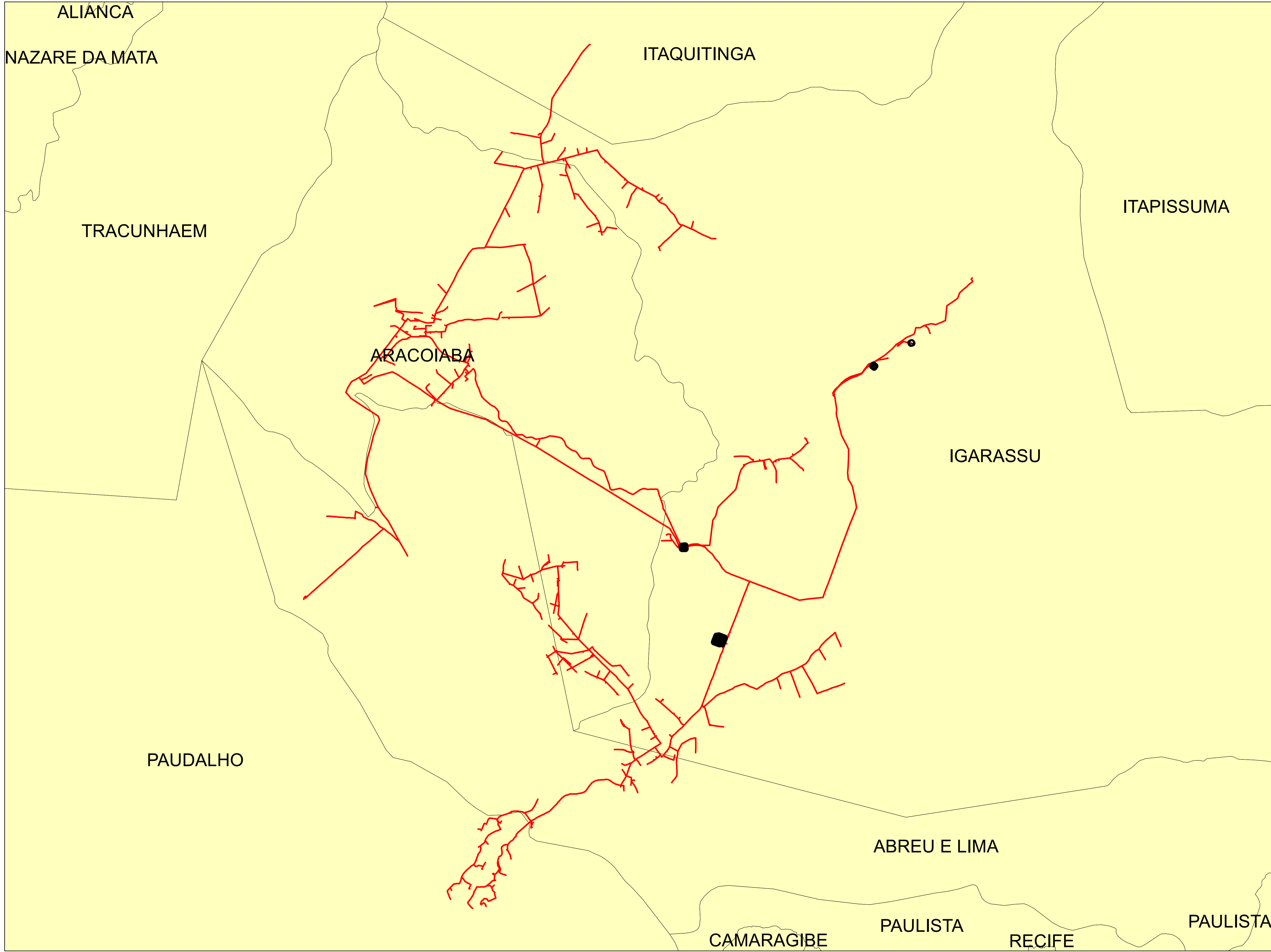

Legendas	
	SUBESTAÇÃO
	ALIMENTADOR
	MUNICIPIO

	Descrição:	
	CONJUNTO:	
	Elaborado por:	Setor:
Data:	RBBS	RBBS
28/07/2022	Fonte dos dados:	Escala:
	GSE	1:9.080



**Legendas**

-  SUBESTAÇÃO
-  ALIMENTADOR
-  MUNICIPIO

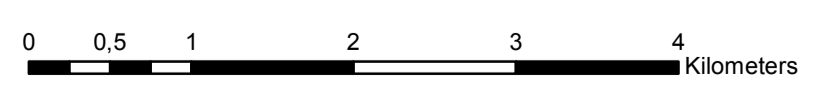

	Descrição:	
	CONJUNTO:	
	Elaborado por:	Setor:
Data:	RBBS	RBBS
28/07/2022	Fonte dos dados:	Escala:
	GSE	1:46.520



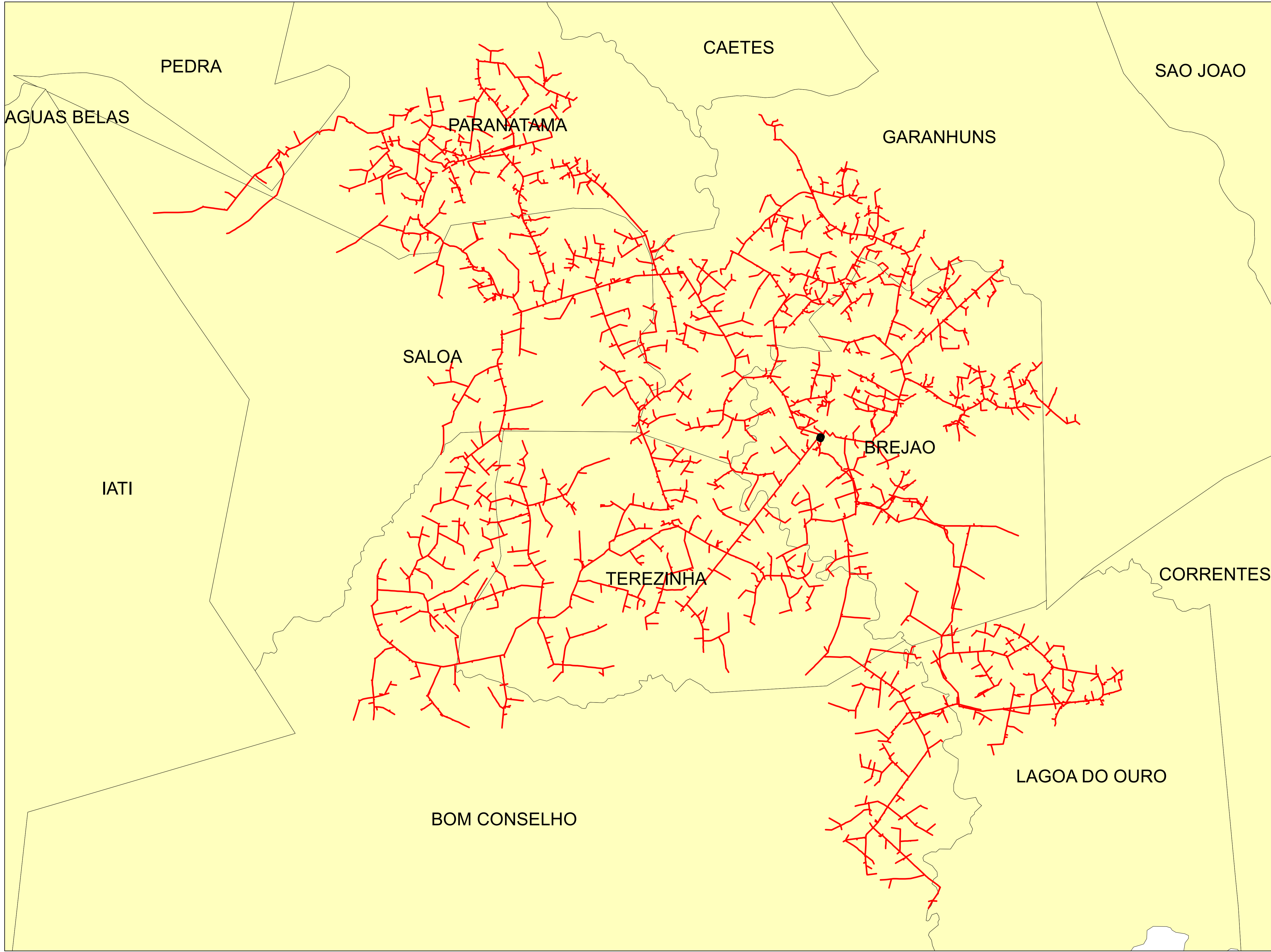

**Legendas**

- SUBESTAÇÃO
- ALIMENTADOR
- MUNICIPIO

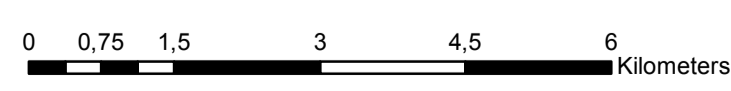

	Descrição:	
	CONJUNTO:	
	Elaborado por:	Setor:
Data:	RBBS	RBBS
28/07/2022	Fonte dos dados:	Escala:
	GSE	1:77.870

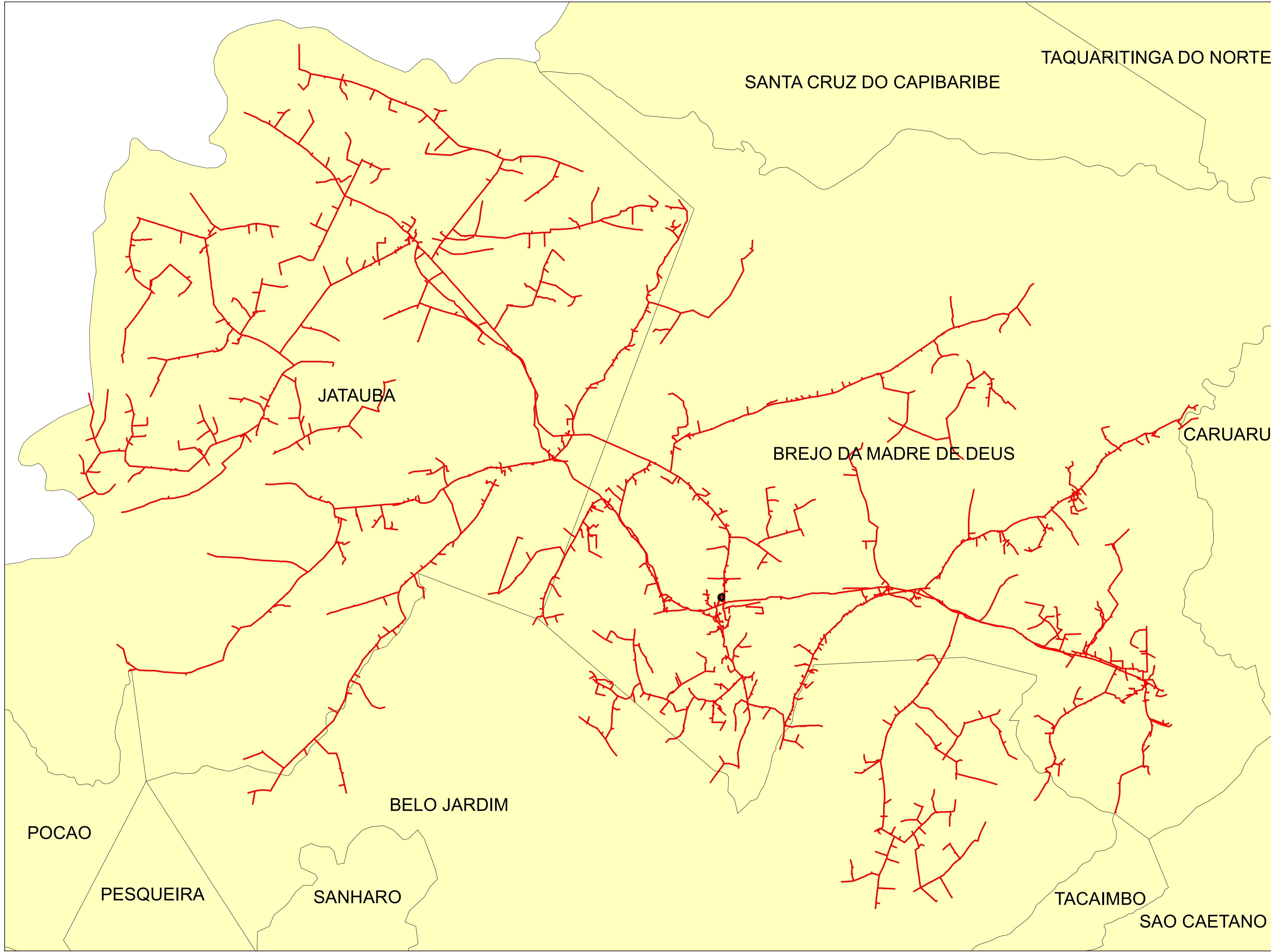

**Legendas**

- SUBESTAÇÃO
- ALIMENTADOR
- MUNICIPIO

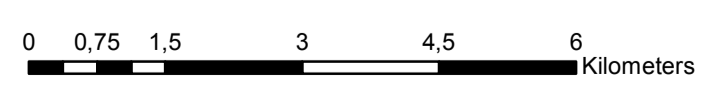

	Descrição:	
	CONJUNTO:	
	Elaborado por:	Setor:
Data:	RBBS	RBBS
28/07/2022	Fonte dos dados:	Escala:
	GSE	1:82.880



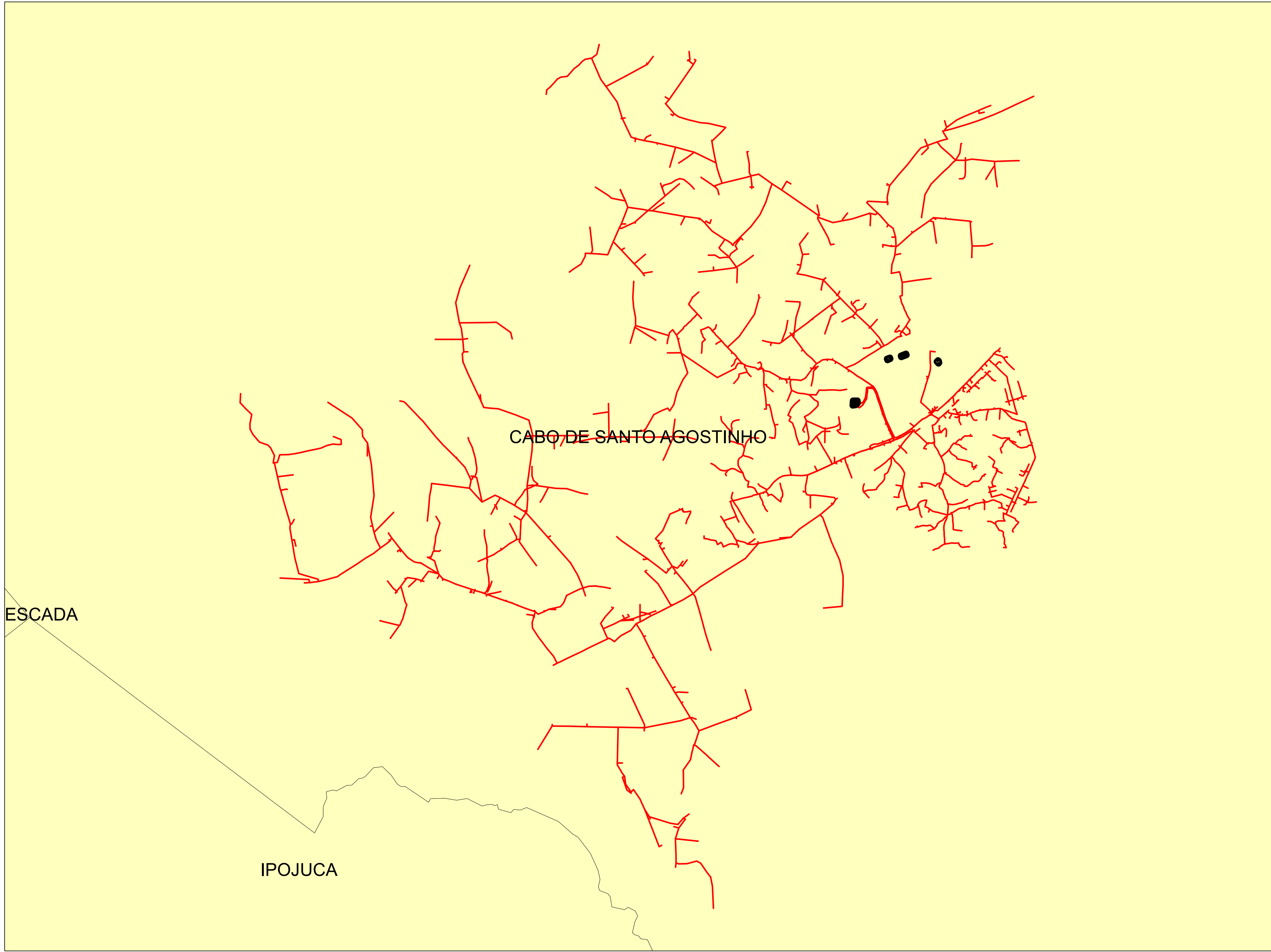



ESCADA

IPOJUCA

CABO DE SANTO AGOSTINHO

**Legendas**

-  SUBESTAÇÃO
-  ALIMENTADOR
-  MUNICIPIO

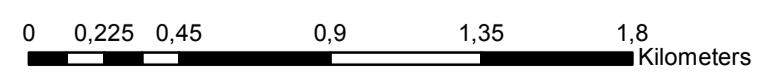

	Descrição:	
	CONJUNTO:	
	Elaborado por:	Setor:
Data:	RBBS	RBBS
28/07/2022	Fonte dos dados:	Escala:
	GSE	1:22.540

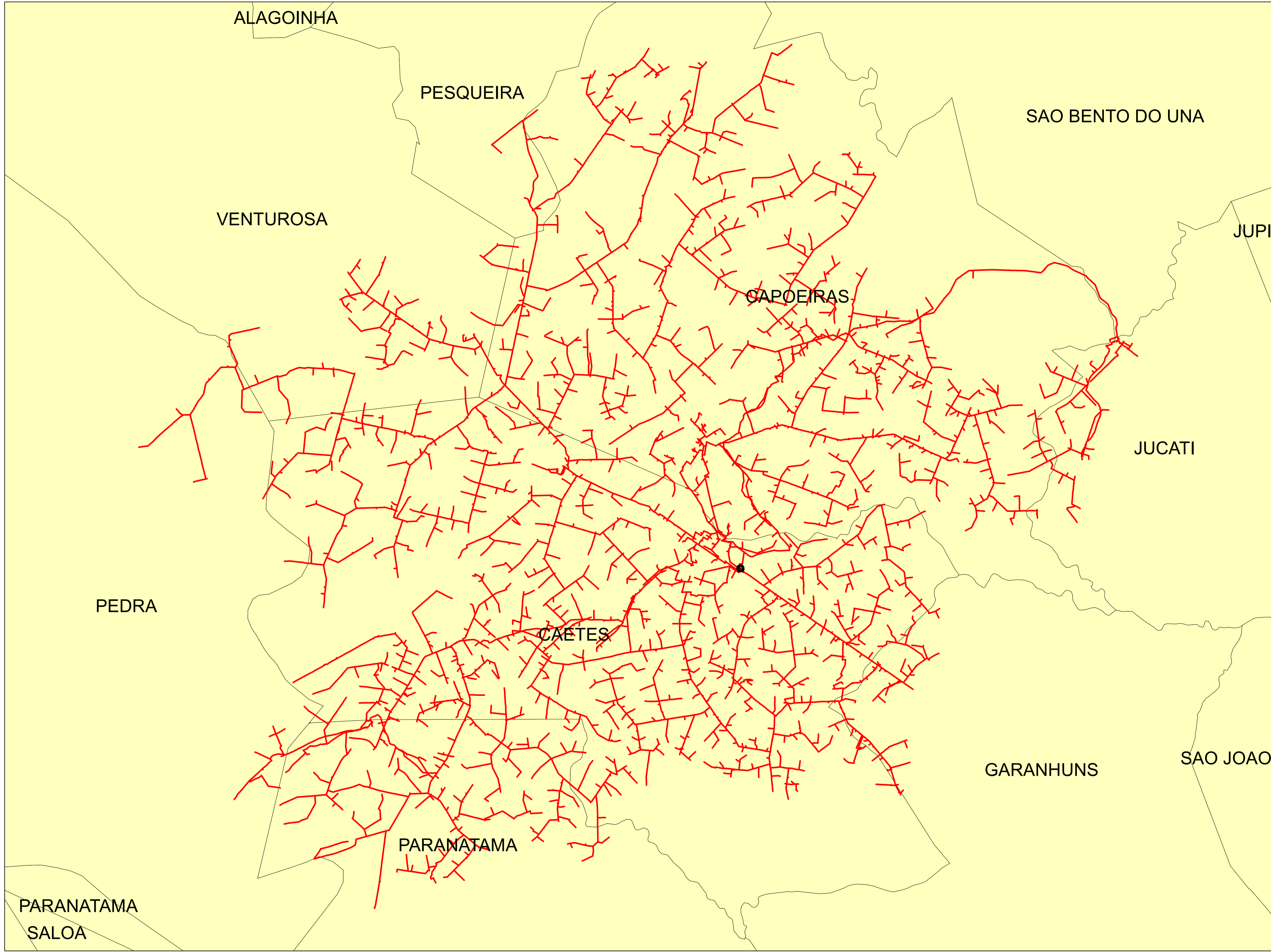

**Legendas**

- SUBESTAÇÃO
- ALIMENTADOR
- MUNICIPIO

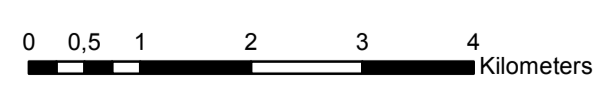

	Descrição:	
	CONJUNTO:	
	Elaborado por:	Setor:
Data:	RBBS	RBBS
28/07/2022	Fonte dos dados:	Escala:
	GSE	1:67.940

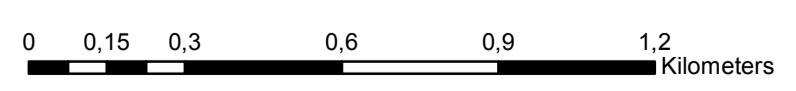
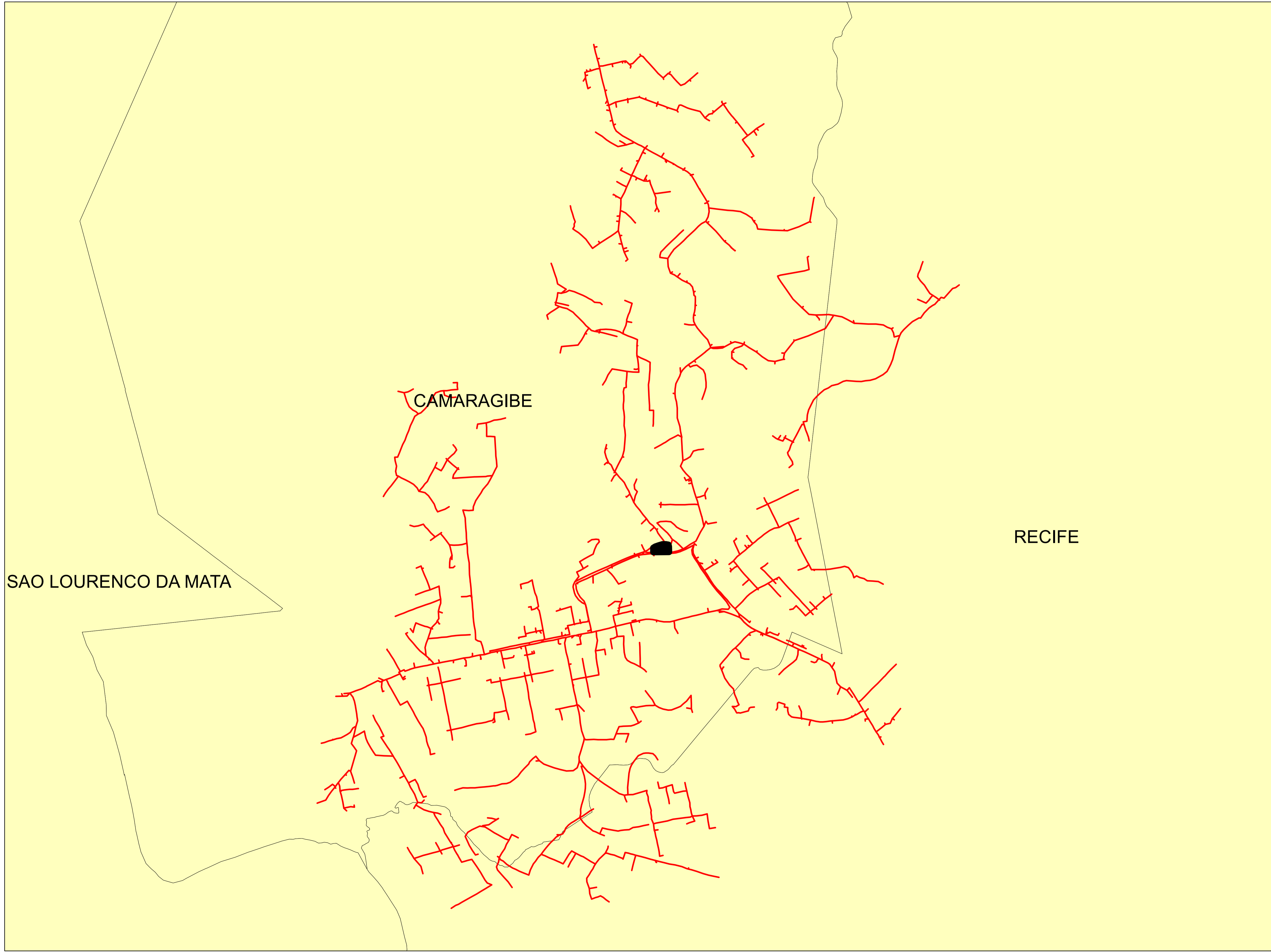

**Legendas**

- SUBESTAÇÃO
- ALIMENTADOR
- MUNICIPIO

	Descrição:	
	CONJUNTO:	
	Elaborado por:	Setor:
Data:	RBBS	RBBS
28/07/2022	Fonte dos dados:	Escala:
	GSE	1:14.480



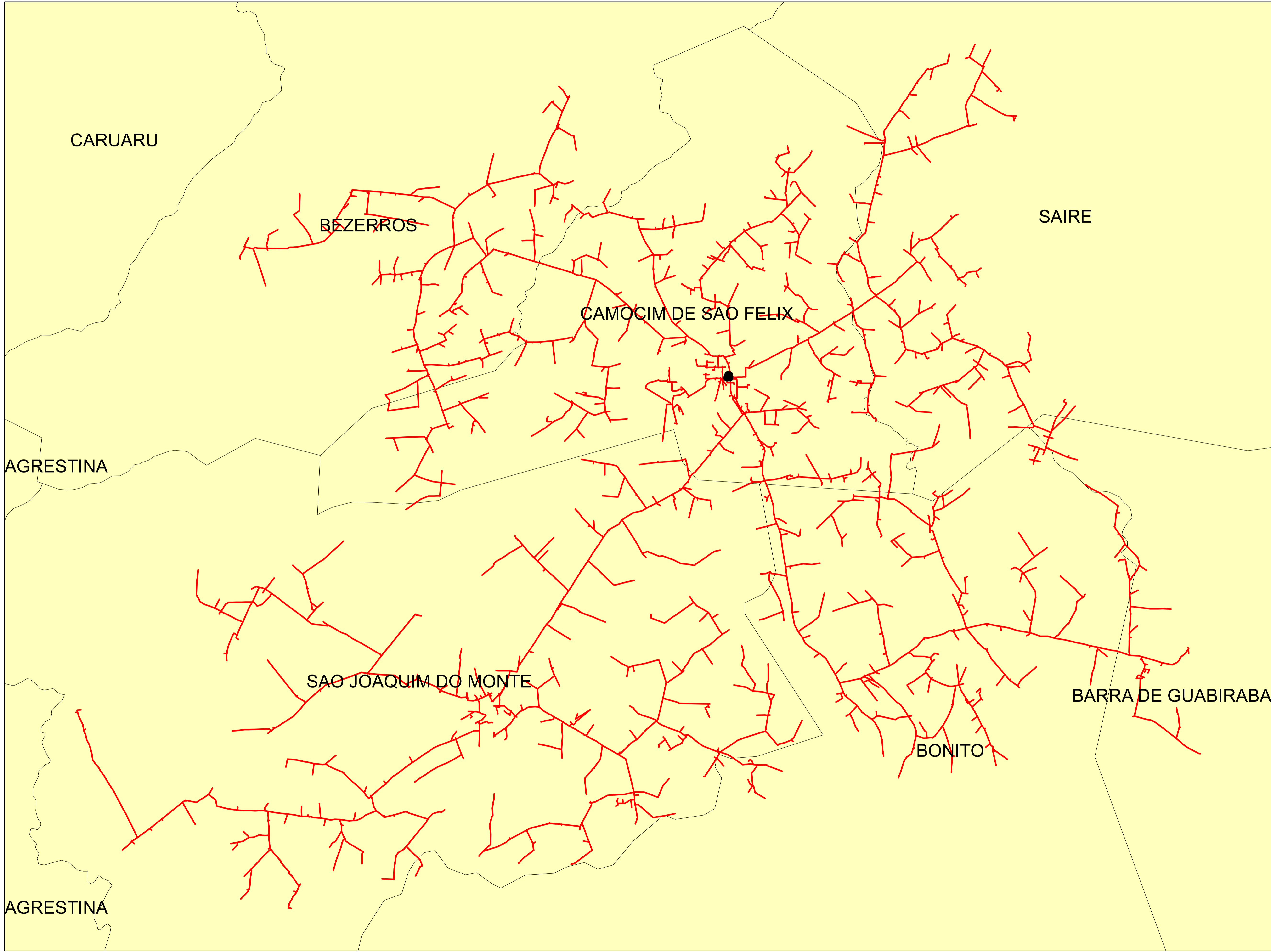

**Legendas**

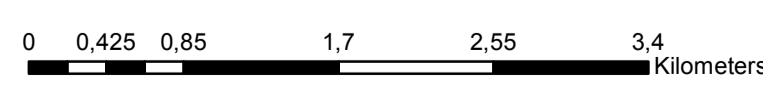

- SUBESTAÇÃO
- ALIMENTADOR
- MUNICIPIO

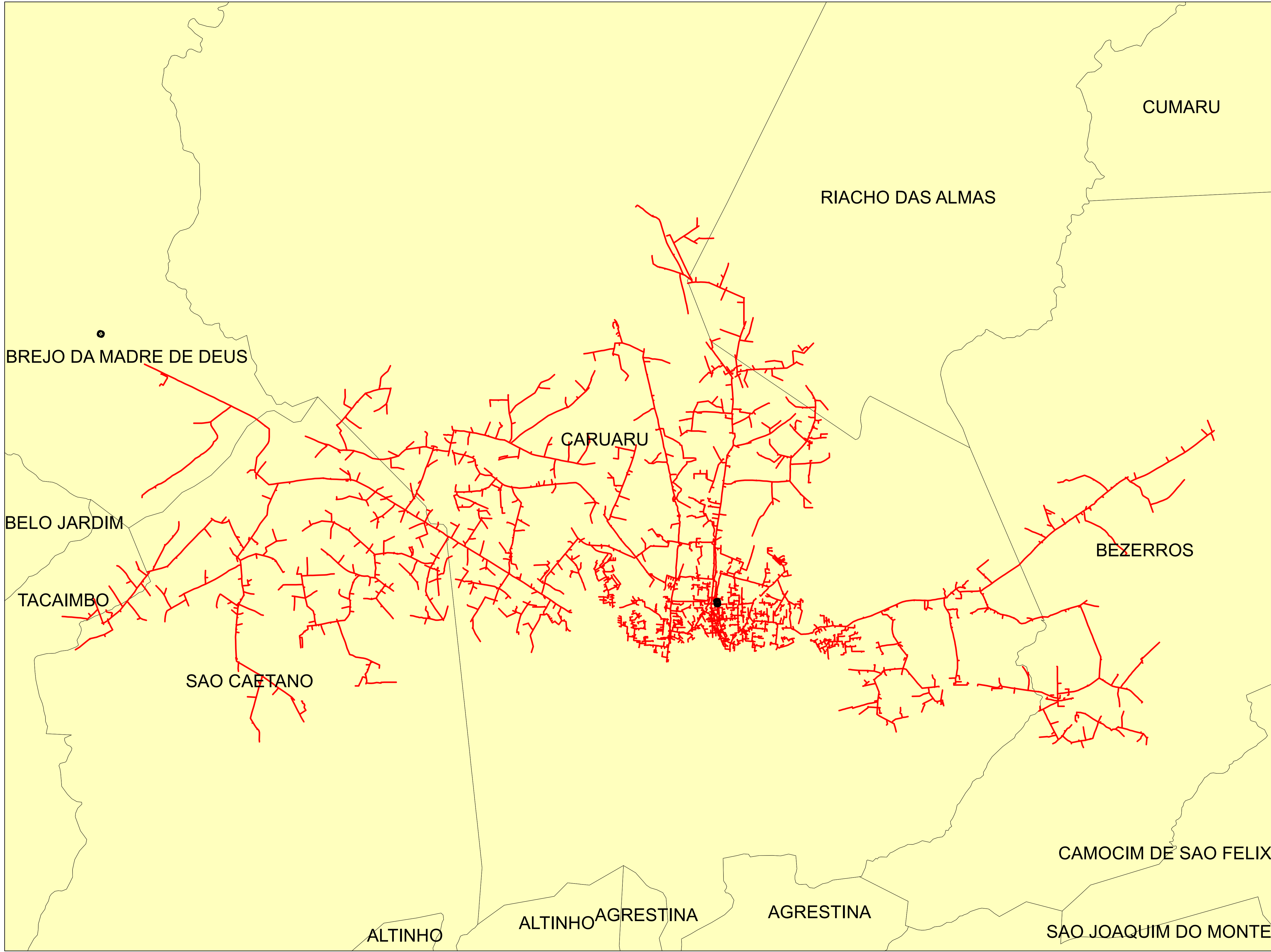

	Descrição:	
	CONJUNTO:	
	Elaborado por:	Setor:
Data:	RBBS	RBBS
28/07/2022	Fonte dos dados:	Escala:
	GSE	1:41.480



**Legendas**

-  SUBESTAÇÃO
-  ALIMENTADOR
-  MUNICIPIO

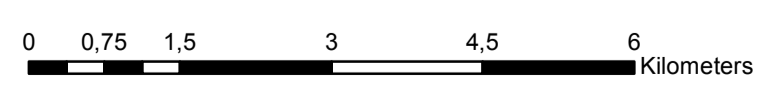

	Descrição:	
	CONJUNTO:	
	Elaborado por:	Setor:
Data:	RBBS	RBBS
28/07/2022	Fonte dos dados:	Escala:
	GSE	1:74.900



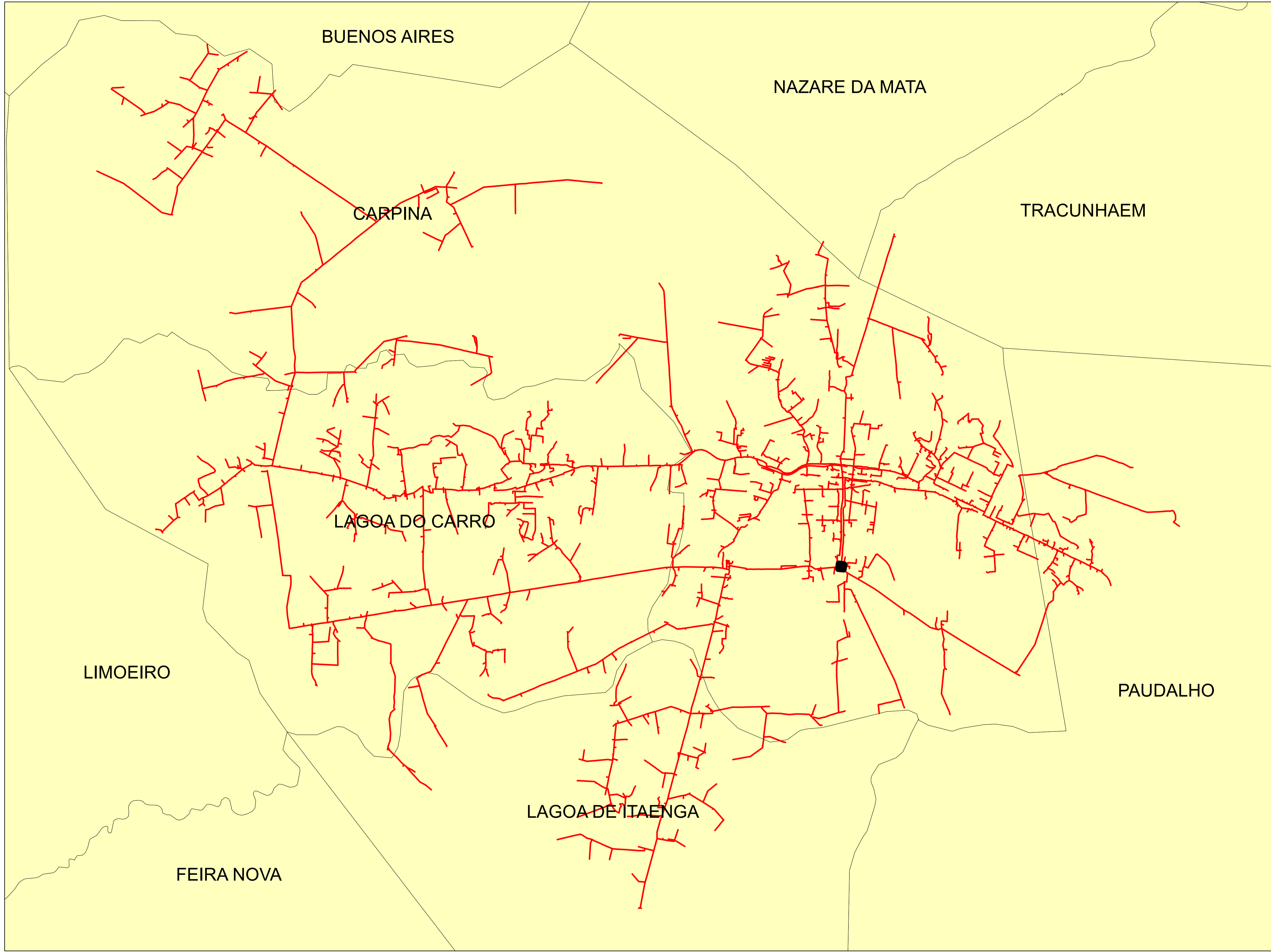

**Legendas**

- SUBESTAÇÃO
- ALIMENTADOR
- MUNICIPIO

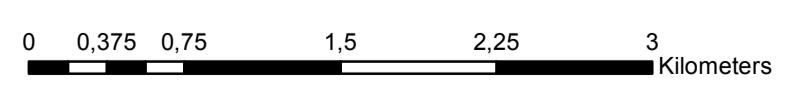

	Descrição:	
	CONJUNTO:	
	Elaborado por:	Setor:
Data:	RBBS	RBBS
28/07/2022	Fonte dos dados:	Escala:
	GSE	1:36.350

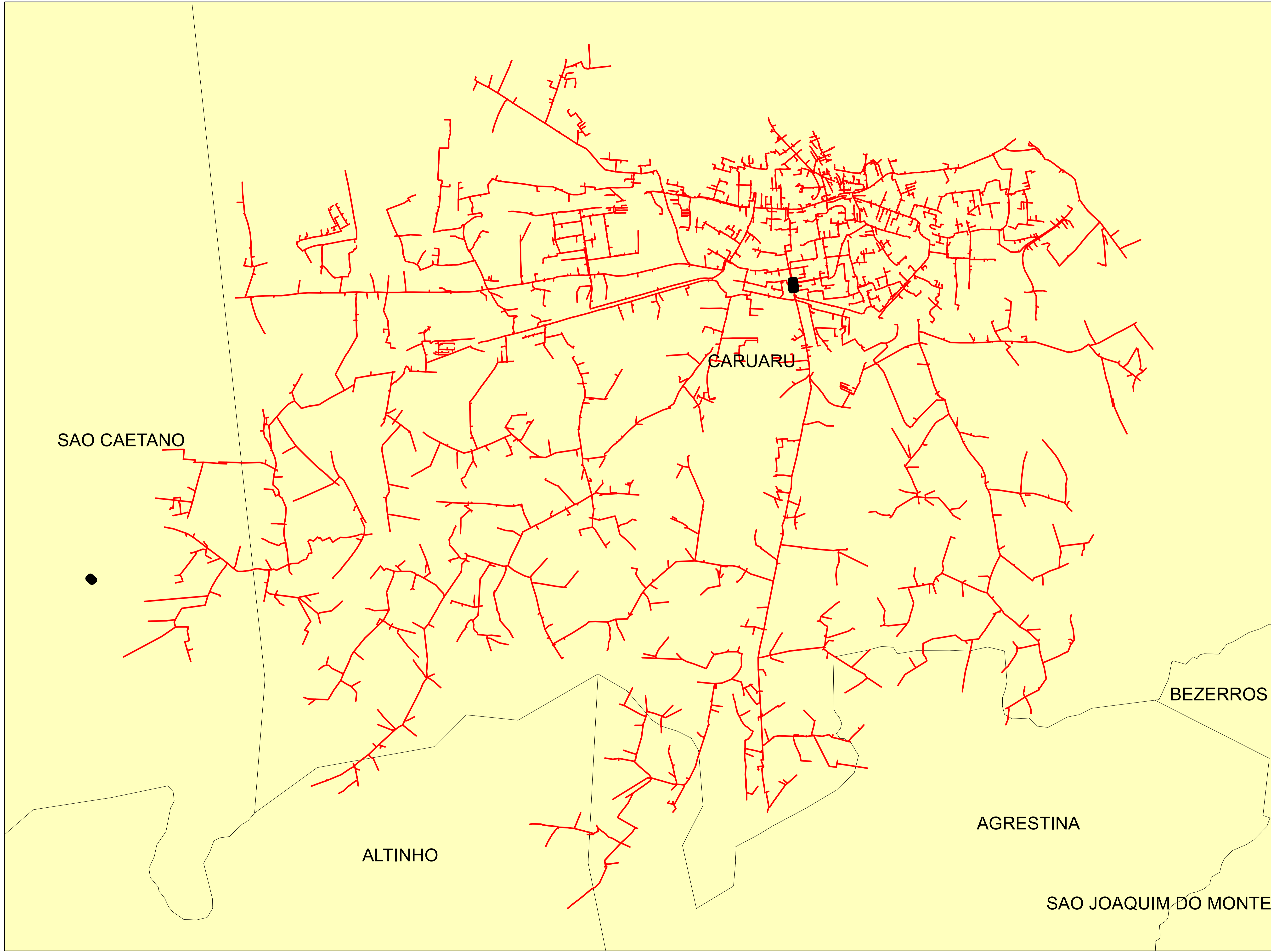

SAO CAETANO

CARUARU



BEZERROS

ALTINHO

AGRESTINA

SAO JOAQUIM DO MONTE

**Legendas**

-  SUBESTAÇÃO
-  ALIMENTADOR
-  MUNICIPIO

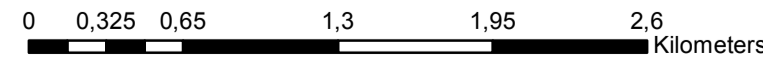



	Descrição:	
	CONJUNTO:	
	Elaborado por:	Setor:
Data:	RBBS	RBBS
28/07/2022	Fonte dos dados:	Escala:
	GSE	1:31.770

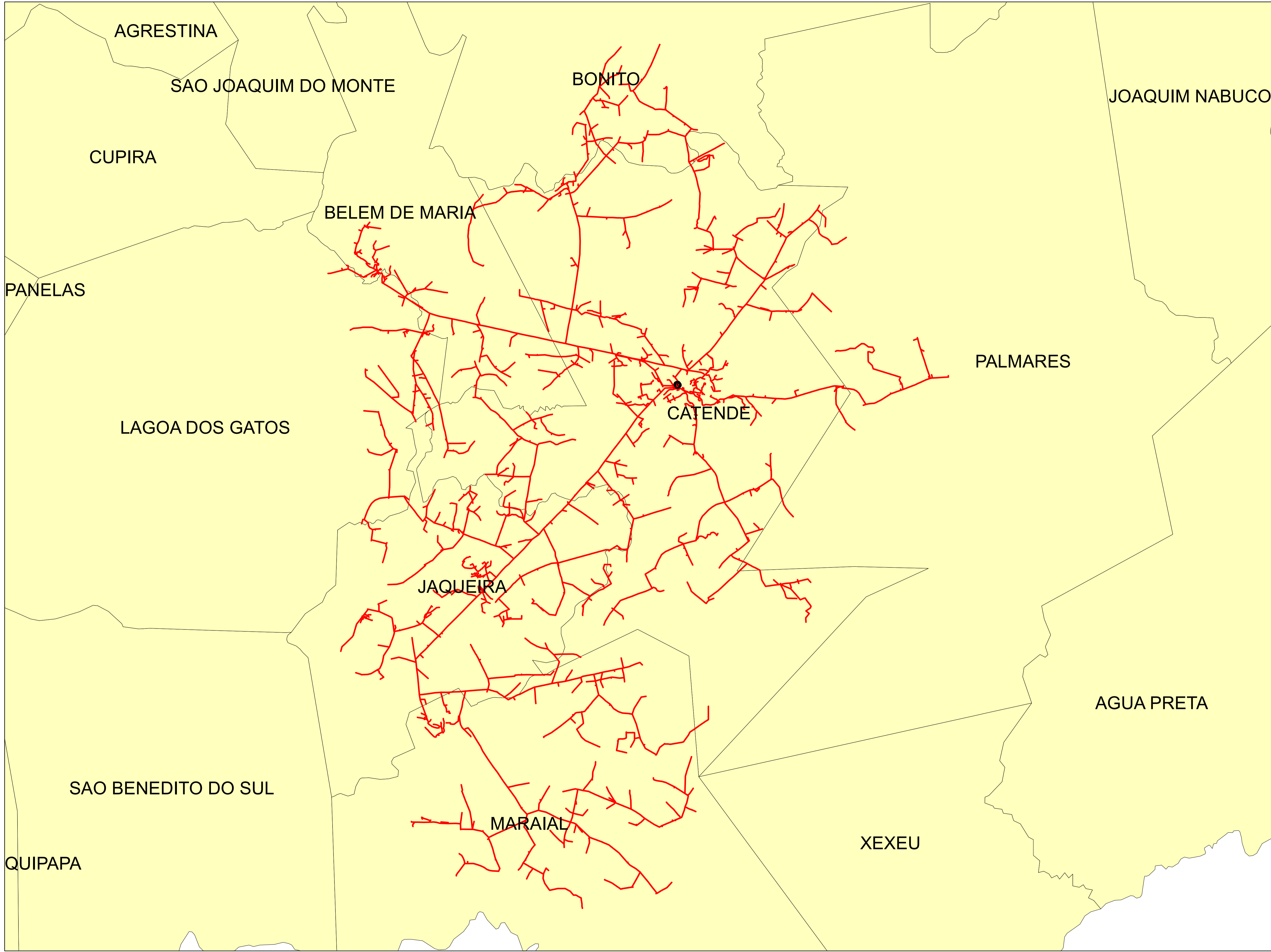



**Legendas**

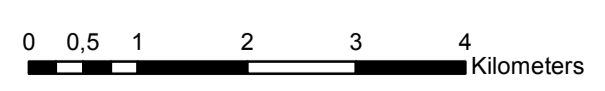

-  SUBESTAÇÃO
-  ALIMENTADOR
-  MUNICIPIO

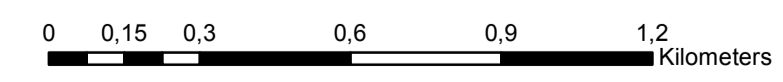
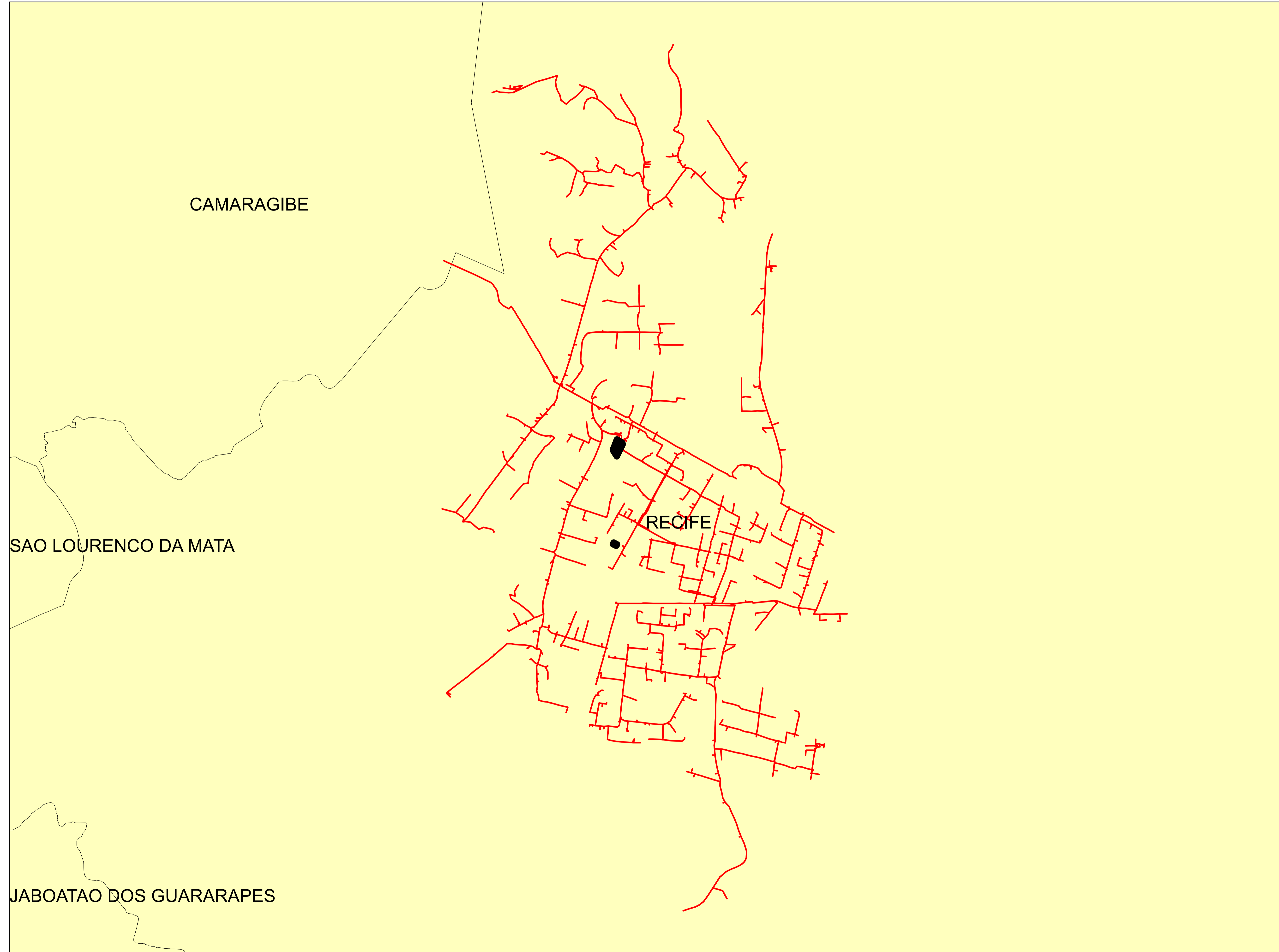

	Descrição:	
	CONJUNTO:	
	Elaborado por:	Setor:
Data:	RBBS	RBBS
28/07/2022	Fonte dos dados:	Escala:
	GSE	1:69.240



**Legendas**

-  SUBESTAÇÃO
-  ALIMENTADOR
-  MUNICIPIO

	Descrição:	
	CONJUNTO:	
	Elaborado por:	Setor:
Data:	RBBS	RBBS
28/07/2022	Fonte dos dados:	Escala:
	GSE	1:15.020

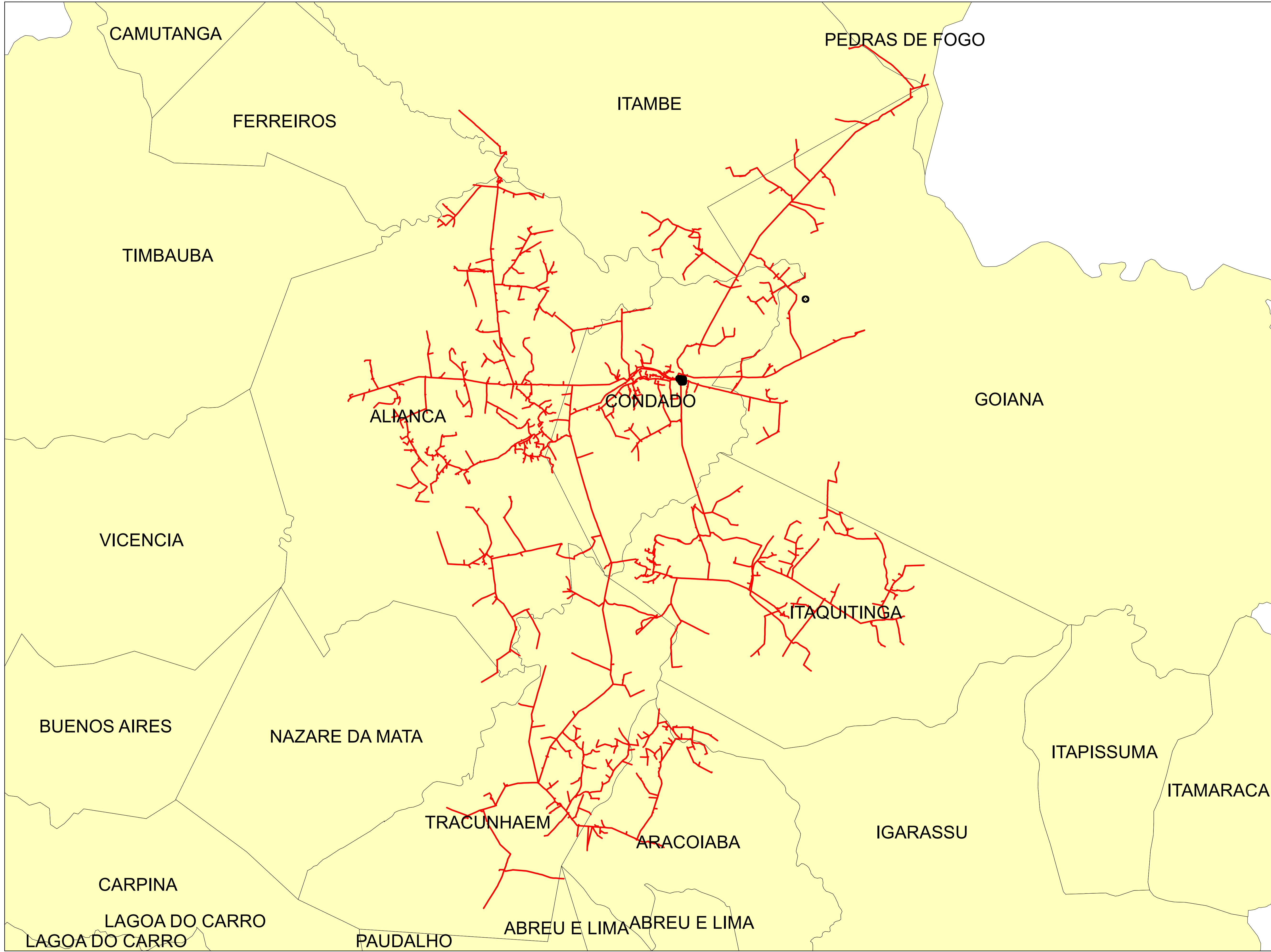

**Legendas**

- SUBESTAÇÃO
- ALIMENTADOR
- MUNICIPIO

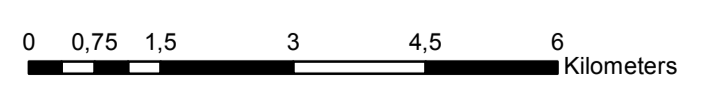

	Descrição:	
	CONJUNTO:	
	Elaborado por:	Setor:
Data:	RBBS	RBBS
28/07/2022	Fonte dos dados:	Escala:
	GSE	1:85.740



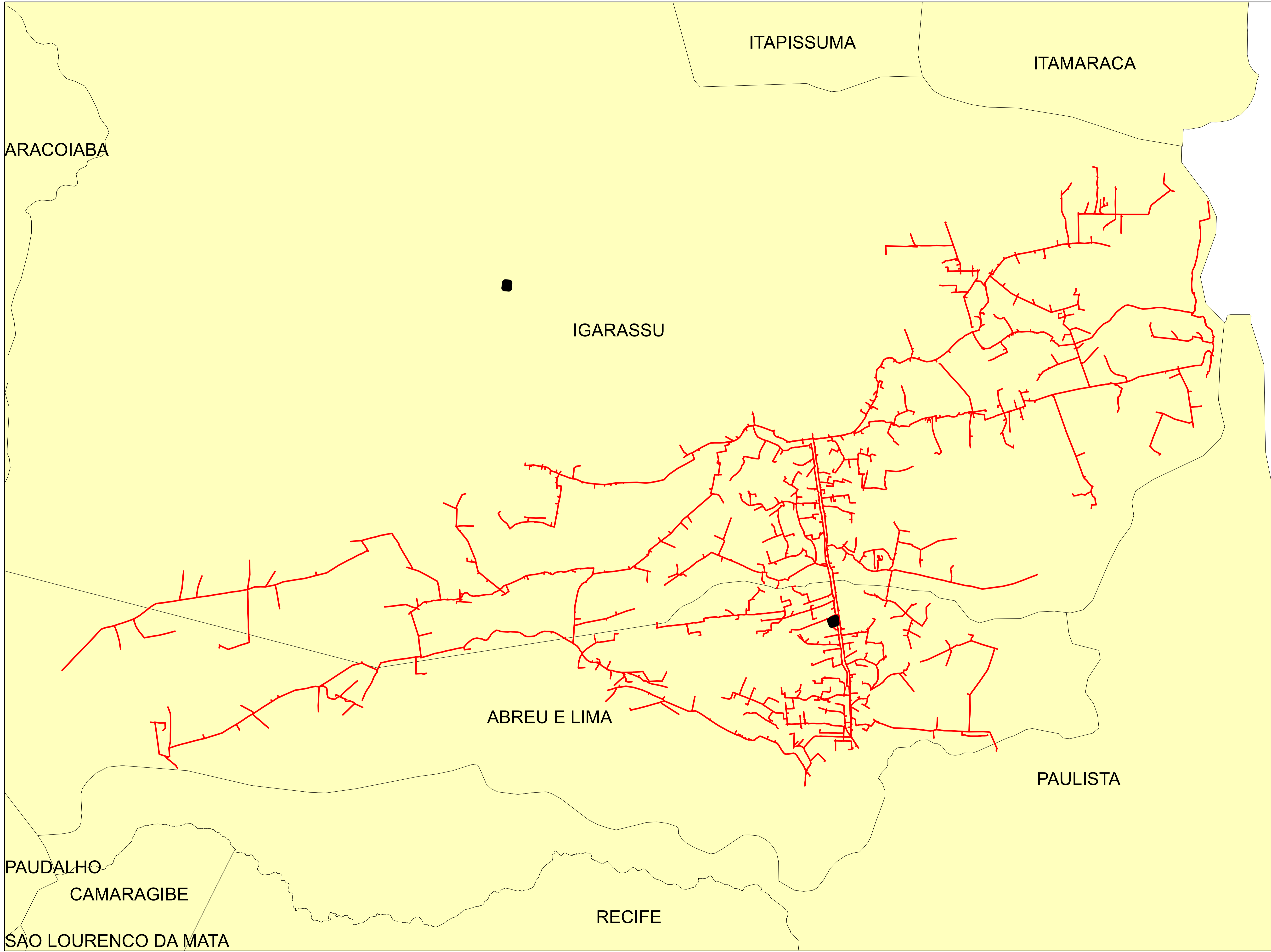

**Legendas**

- SUBESTAÇÃO
- ALIMENTADOR
- MUNICIPIO

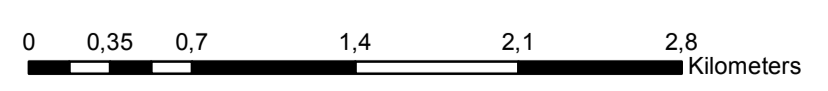

	Descrição:	
	CONJUNTO:	
	Elaborado por:	Setor:
Data:	RBBS	RBBS
28/07/2022	Fonte dos dados:	Escala:
	GSE	1:32.410

# SÃO CAETANO

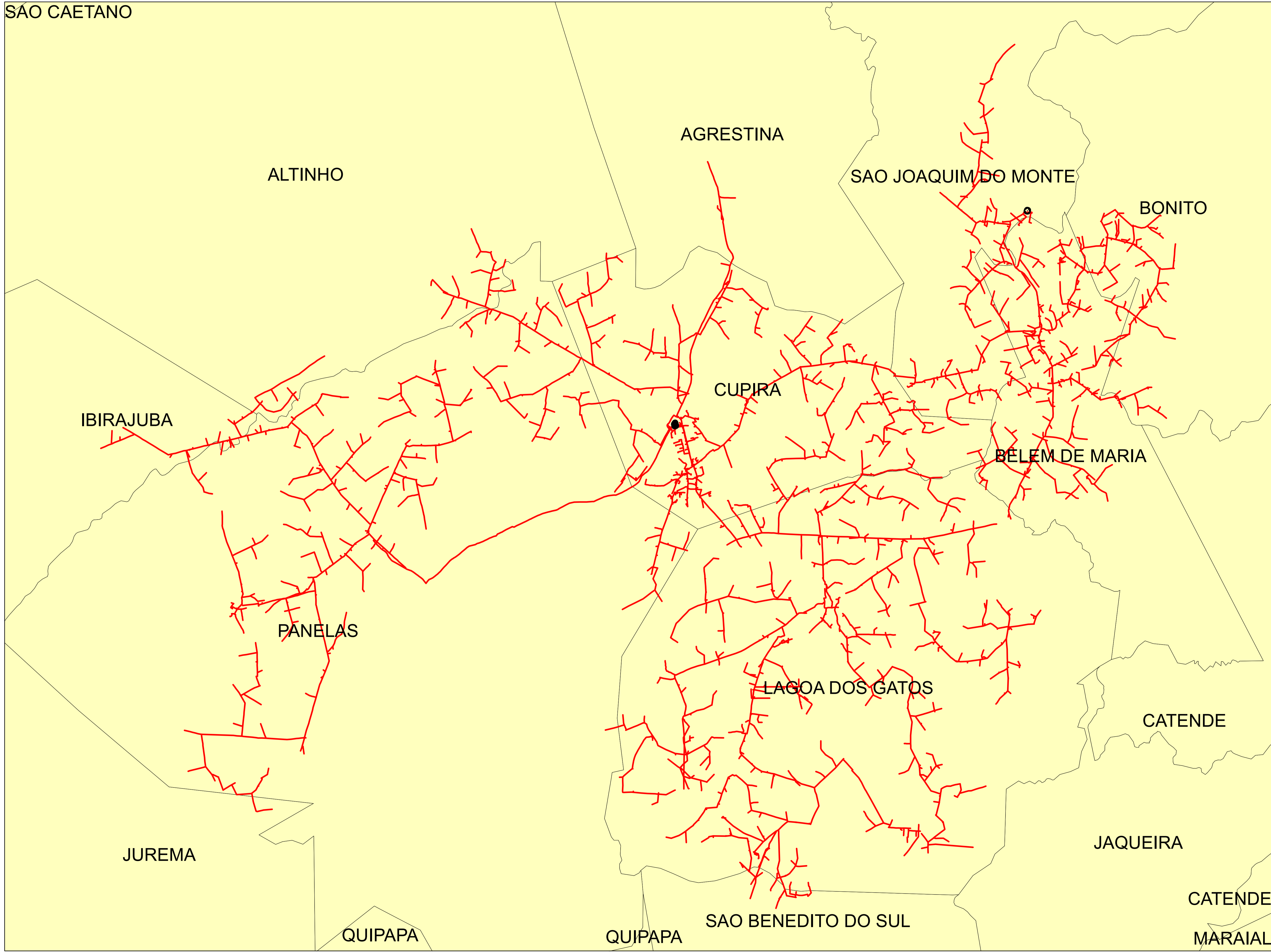

**Legendas**

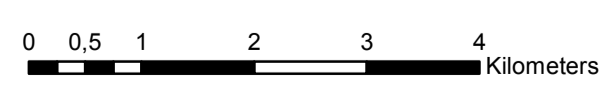

- SUBESTAÇÃO
- ALIMENTADOR
- MUNICIPIO

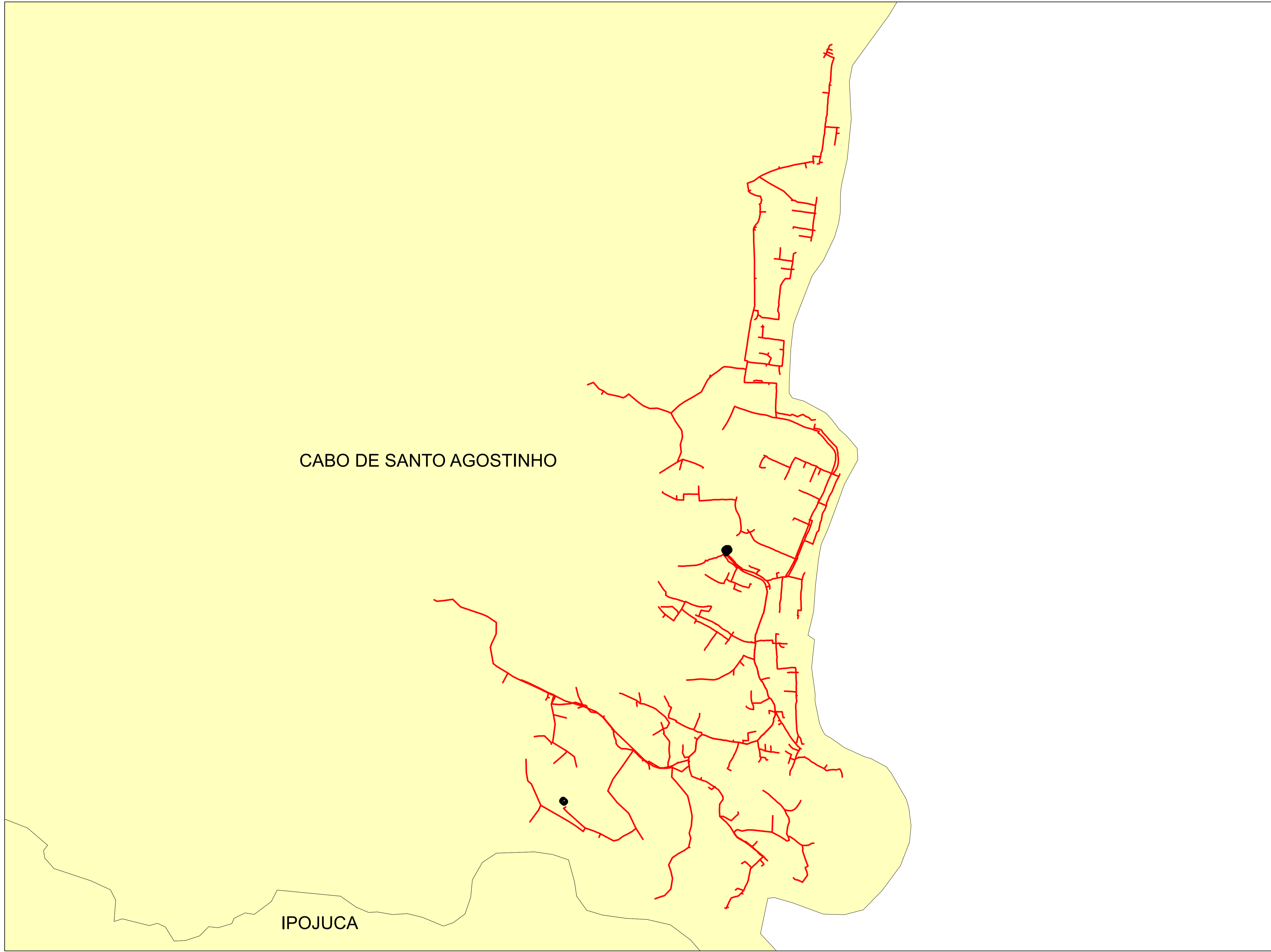

	Descrição:	
	CONJUNTO:	
	Elaborado por:	Setor:
Data:	RBBS	RBBS
28/07/2022	Fonte dos dados:	Escala:
	GSE	1:67.060



**Legendas**

-  SUBESTAÇÃO
-  ALIMENTADOR
-  MUNICIPIO

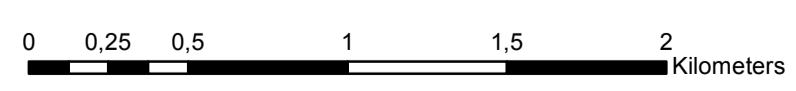

	Descrição:	
	CONJUNTO:	
	Elaborado por:	Setor:
Data:	RBBS	RBBS
28/07/2022	Fonte dos dados:	Escala:
	GSE	1:23.720



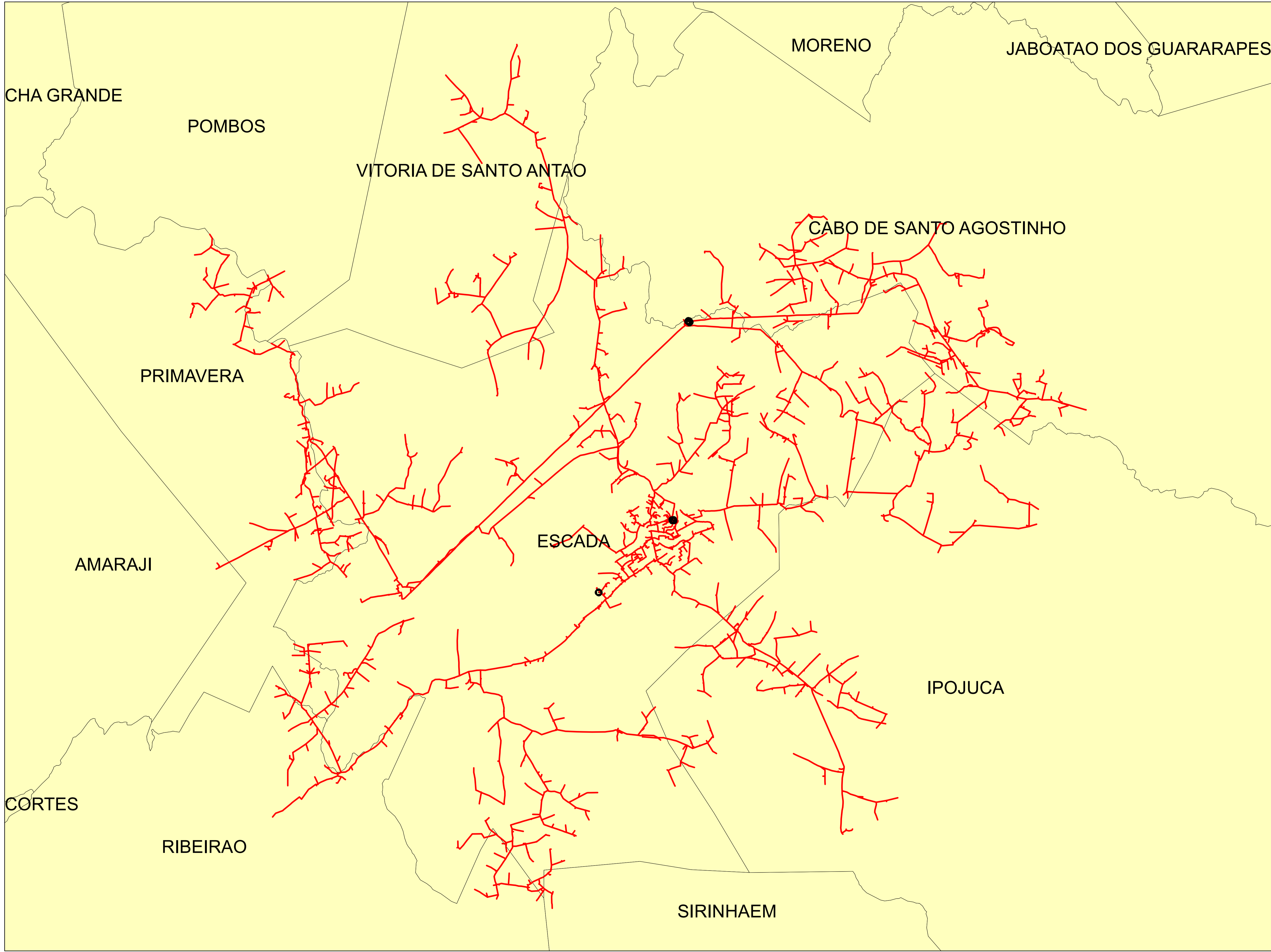

**Legendas**

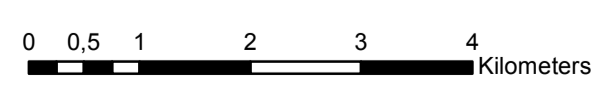

-  SUBESTAÇÃO
-  ALIMENTADOR
-  MUNICIPIO

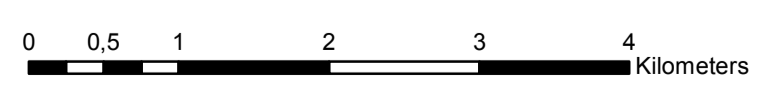
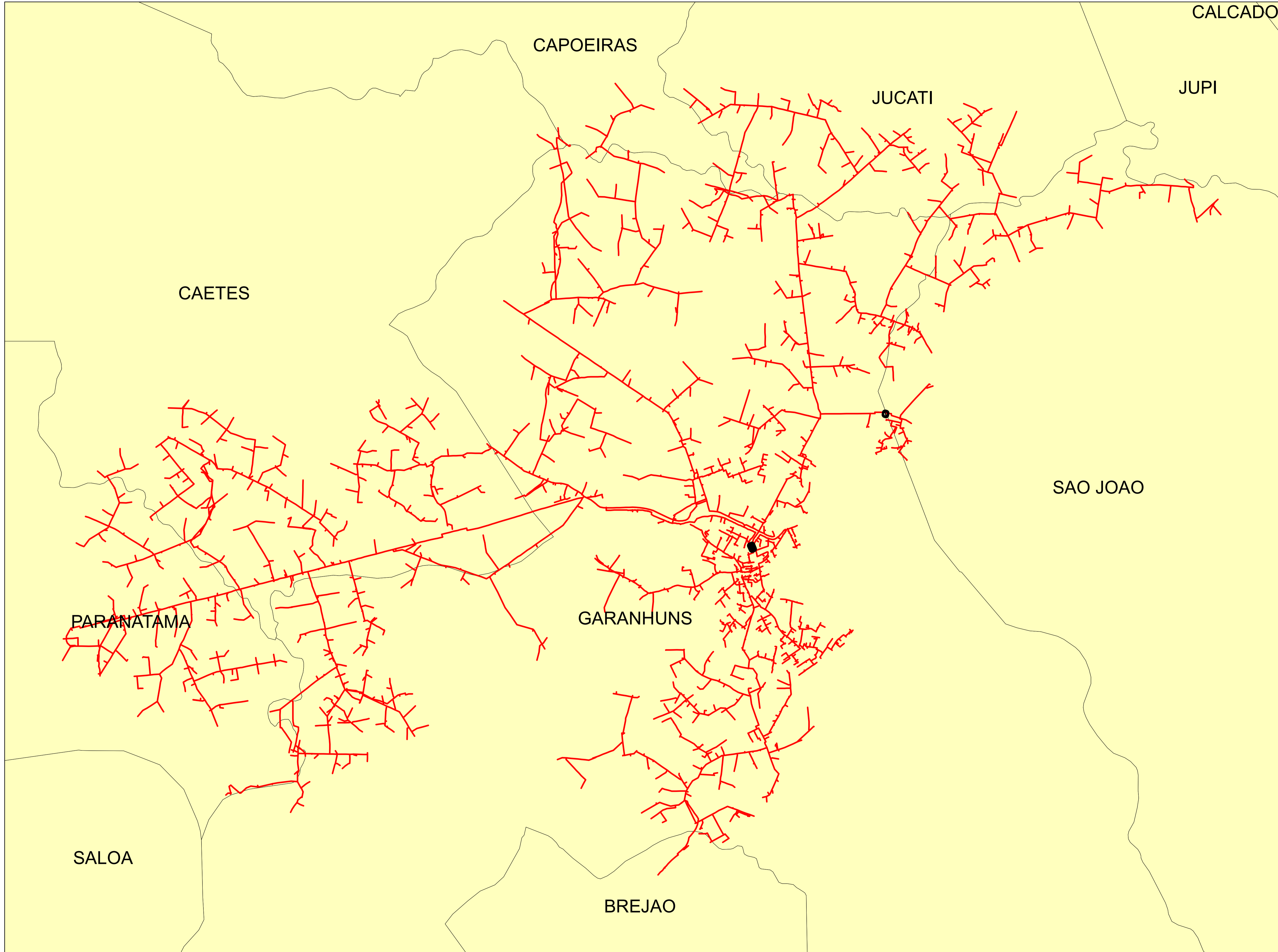

	Descrição:	
	CONJUNTO:	
	Elaborado por:	Setor:
Data:	RBBS	RBBS
28/07/2022	Fonte dos dados:	Escala:
	GSE	1:68.180



**Legendas**

-  SUBESTAÇÃO
-  ALIMENTADOR
-  MUNICIPIO

	Descrição:	
	CONJUNTO:	
	Elaborado por:	Setor:
Data:	RBBS	RBBS
28/07/2022	Fonte dos dados:	Escala:
	GSE	1:50.340



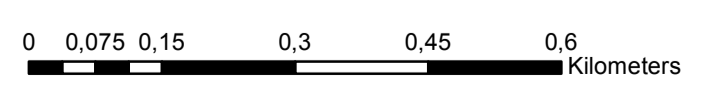
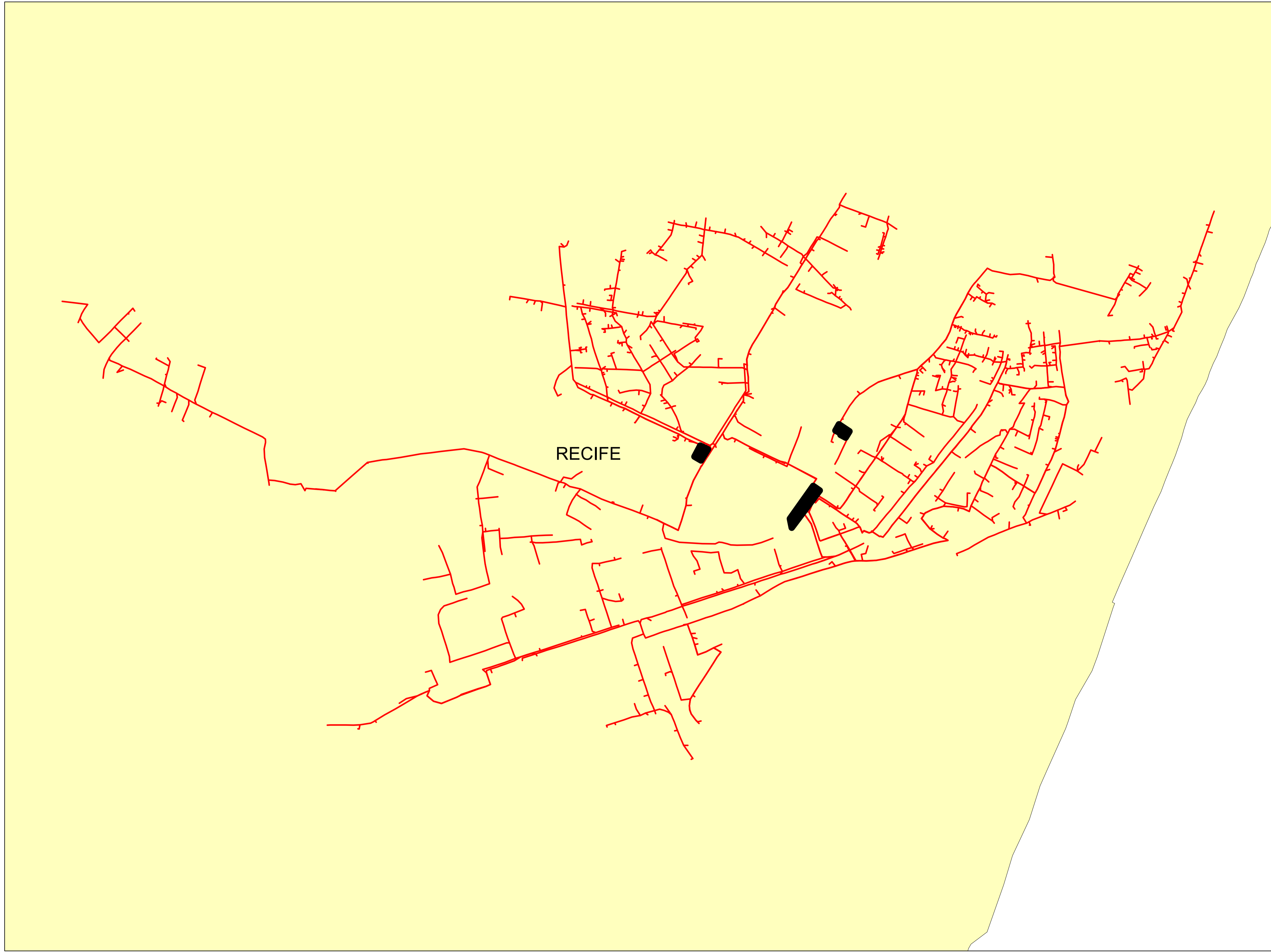

**Legendas**

- SUBESTAÇÃO
- ALIMENTADOR
- MUNICIPIO

	Descrição:	
	CONJUNTO:	
	Elaborado por:	Setor:
Data:	RBBS	RBBS
28/07/2022	Fonte dos dados:	Escala:
	GSE	1:8.510

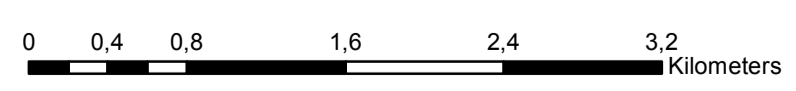
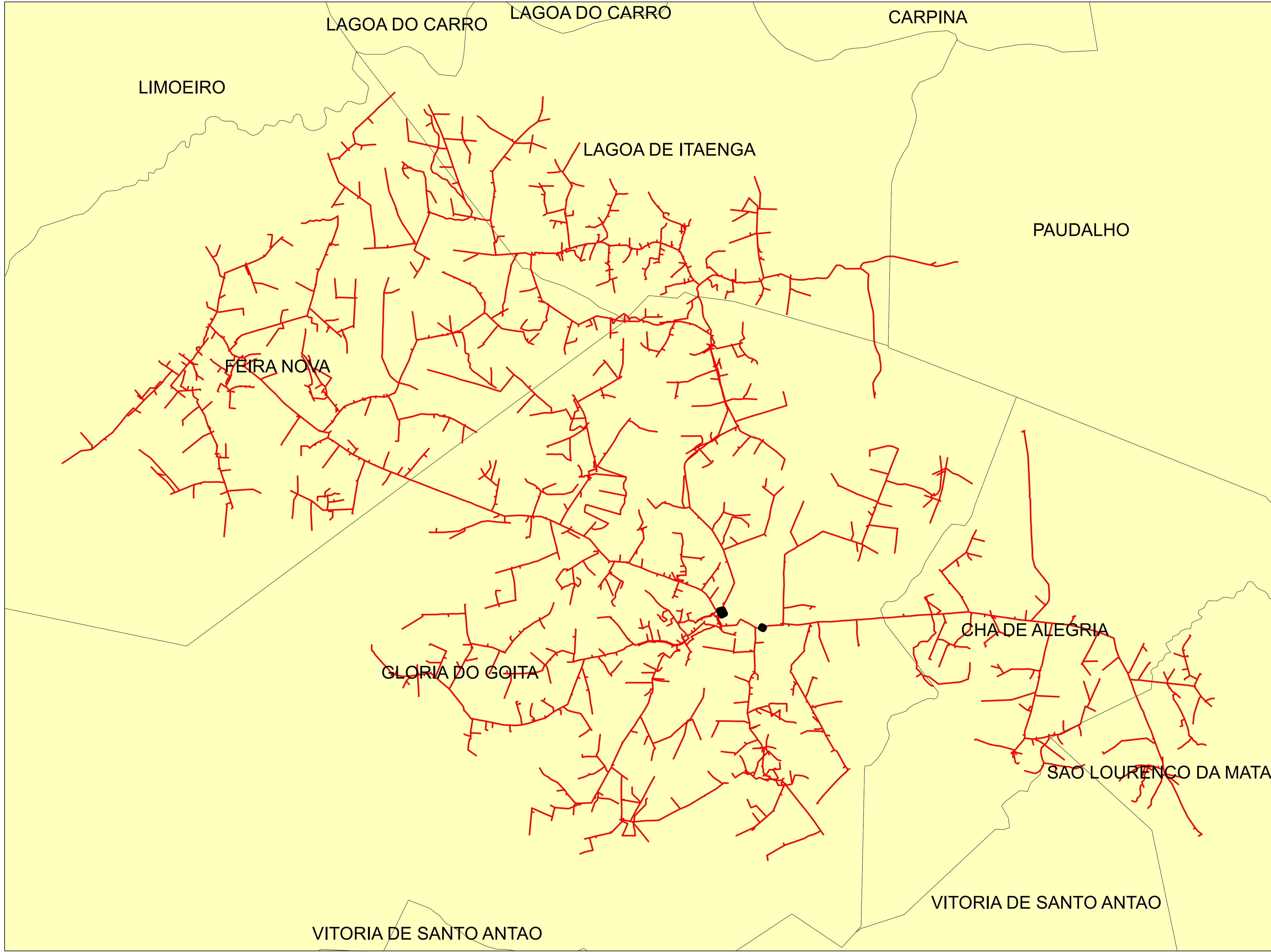

**Legendas**

- SUBESTAÇÃO
- ALIMENTADOR
- MUNICIPIO

	Descrição:	
	CONJUNTO:	
	Elaborado por:	Setor:
Data:	RBBS	RBBS
28/07/2022	Fonte dos dados:	Escala:
	GSE	1:38.190

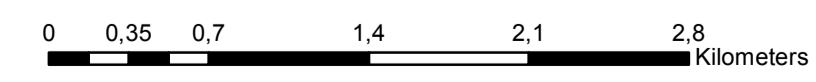
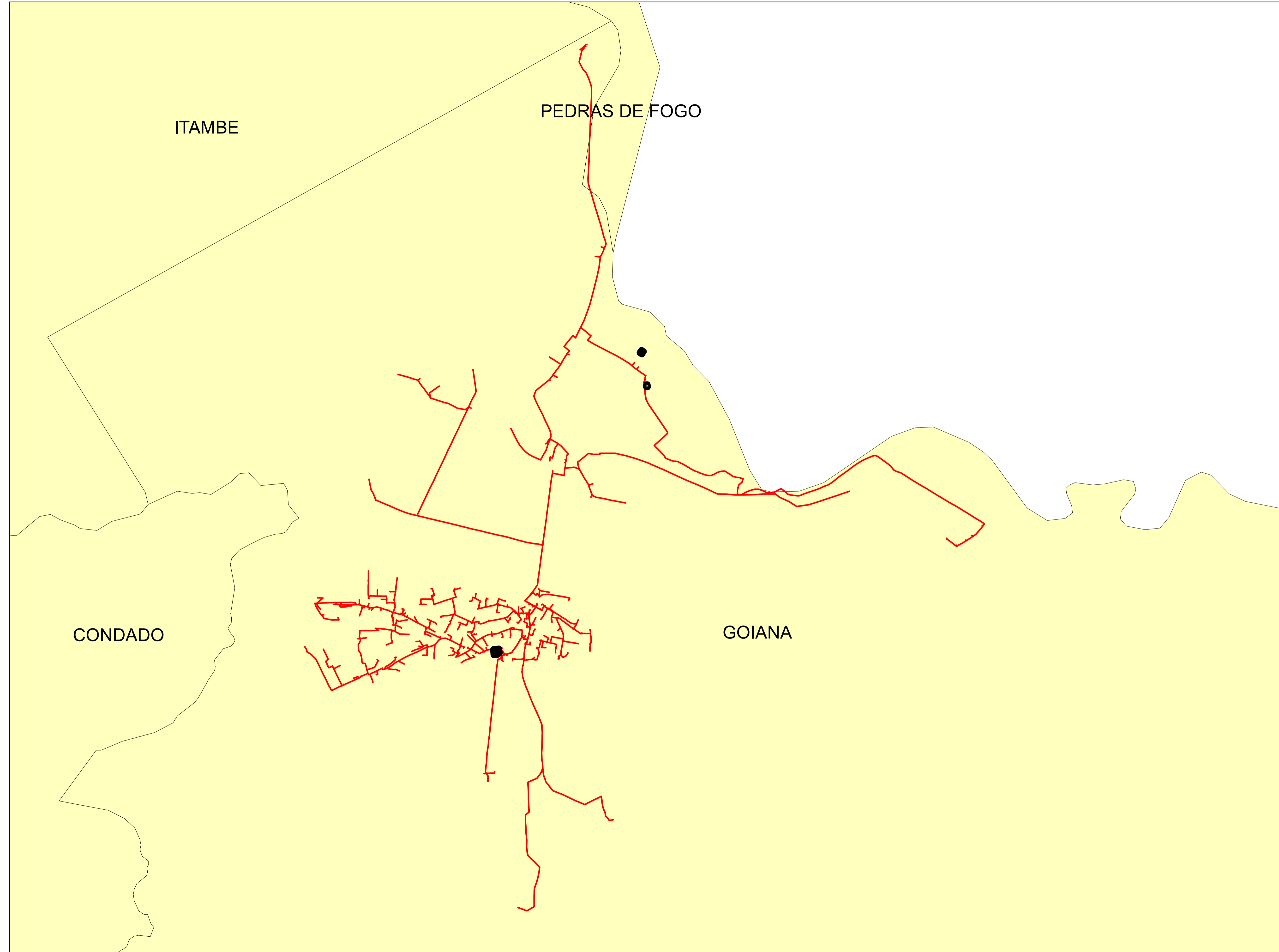

**Legendas**

- SUBESTAÇÃO
- ALIMENTADOR
- MUNICIPIO

	Descrição:	
	CONJUNTO:	
	Elaborado por:	Setor:
Data:	RBBS	RBBS
28/07/2022	Fonte dos dados:	Escala:
	GSE	1:33.050



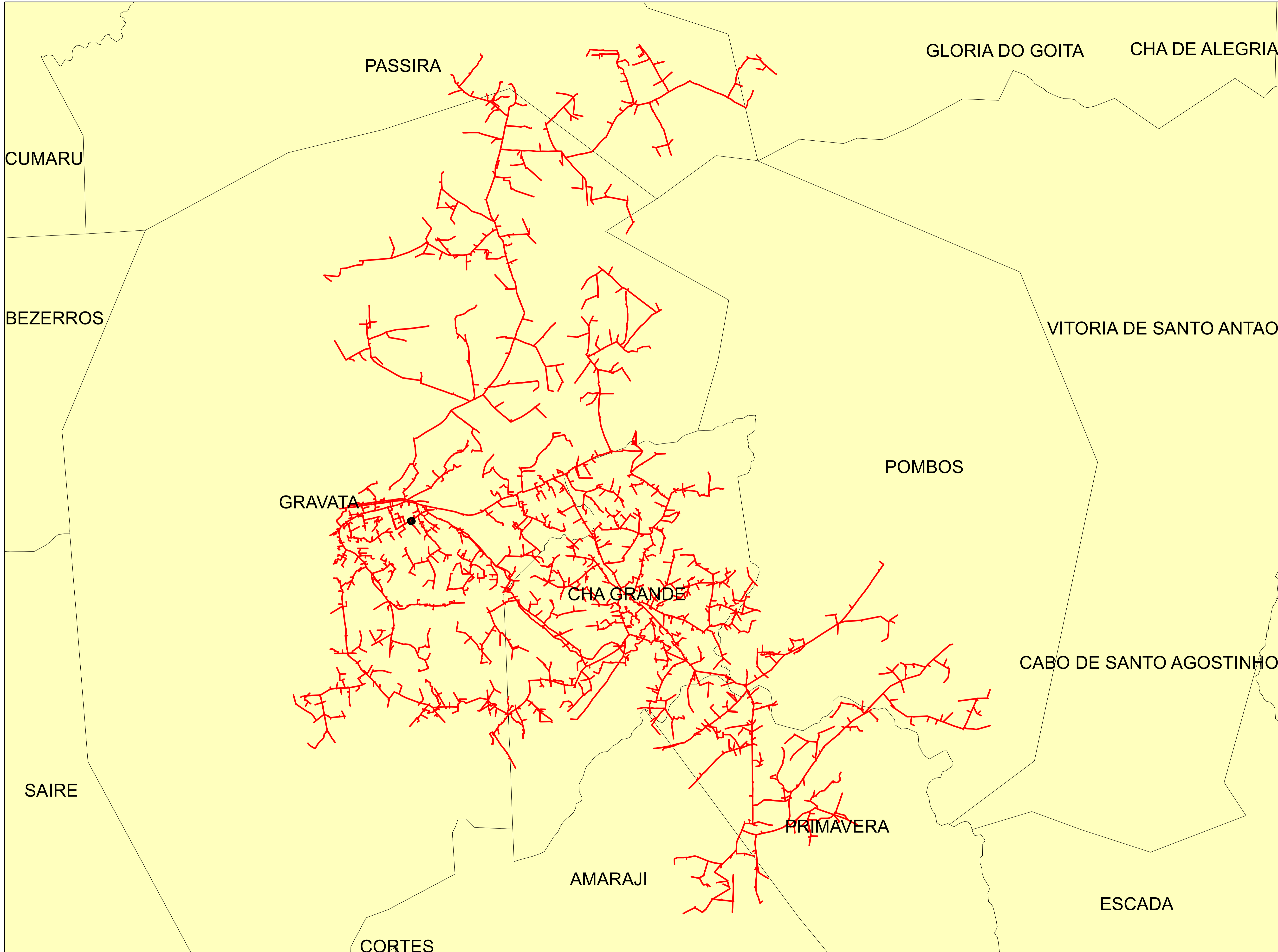

**Legendas**

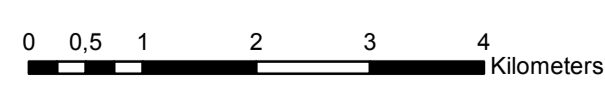

-  SUBESTAÇÃO
-  ALIMENTADOR
-  MUNICIPIO

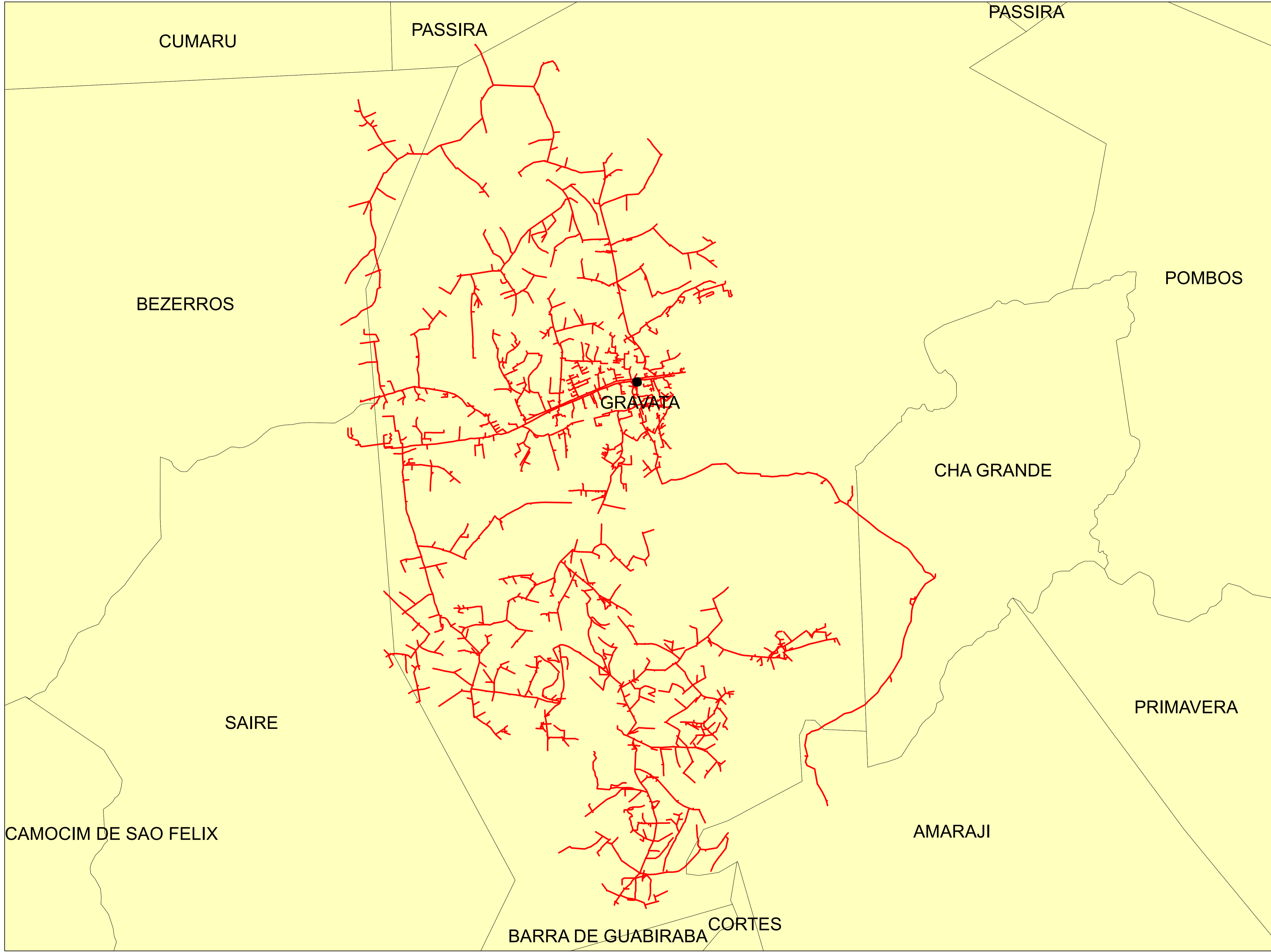

	Descrição:	
	CONJUNTO:	
	Elaborado por:	Setor:
Data:	RBBS	RBBS
28/07/2022	Fonte dos dados:	Escala:
	GSE	1:66.400



**Legendas**

-  SUBESTAÇÃO
-  ALIMENTADOR
-  MUNICIPIO

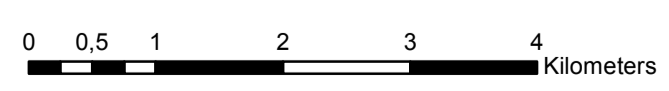

	Descrição:	
	CONJUNTO:	
	Elaborado por:	Setor:
Data:	RBBS	RBBS
28/07/2022	Fonte dos dados:	Escala:
	GSE	1:59.460



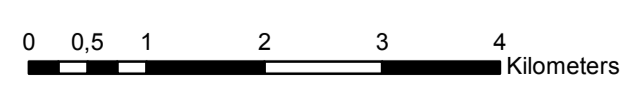
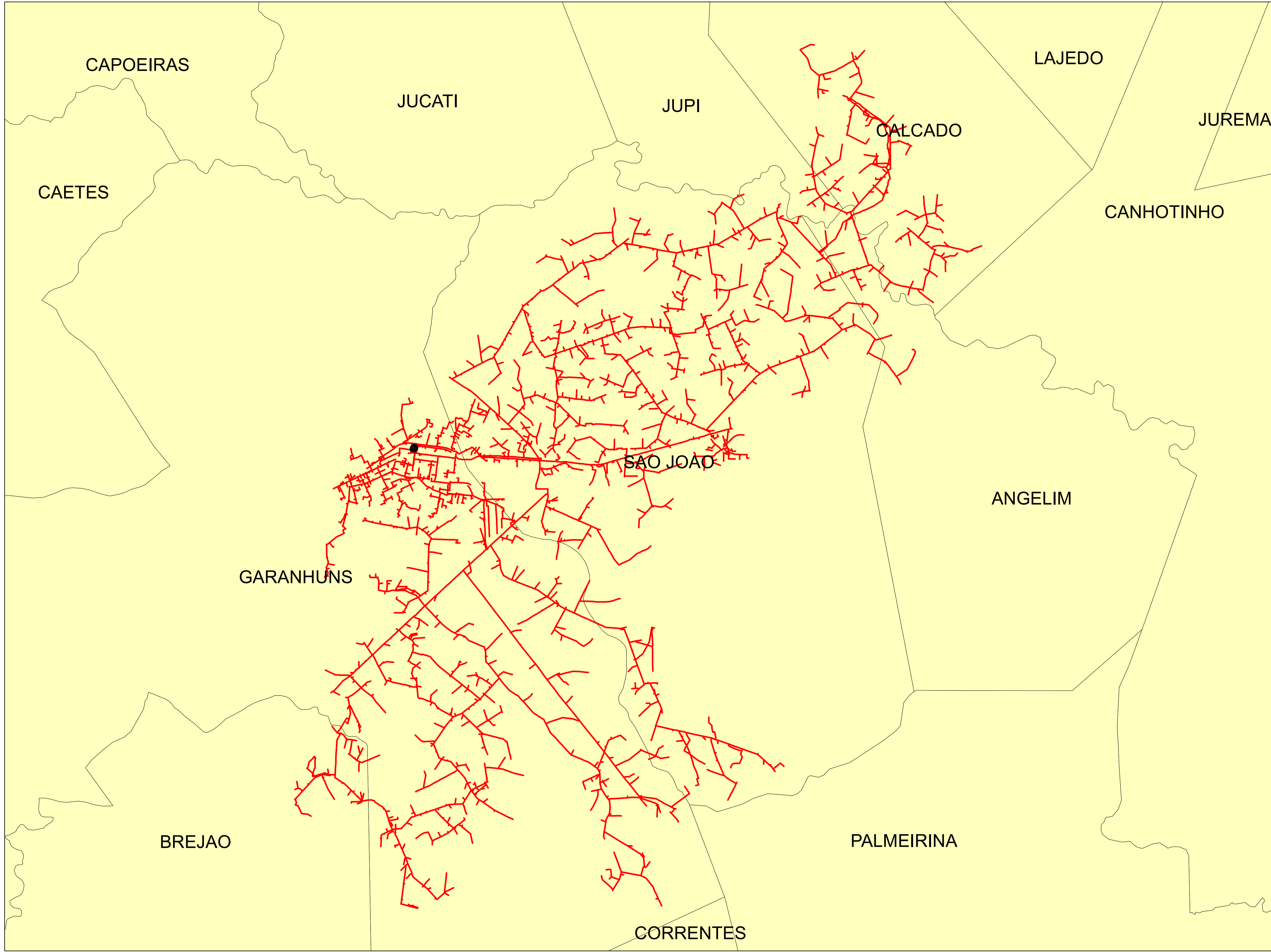



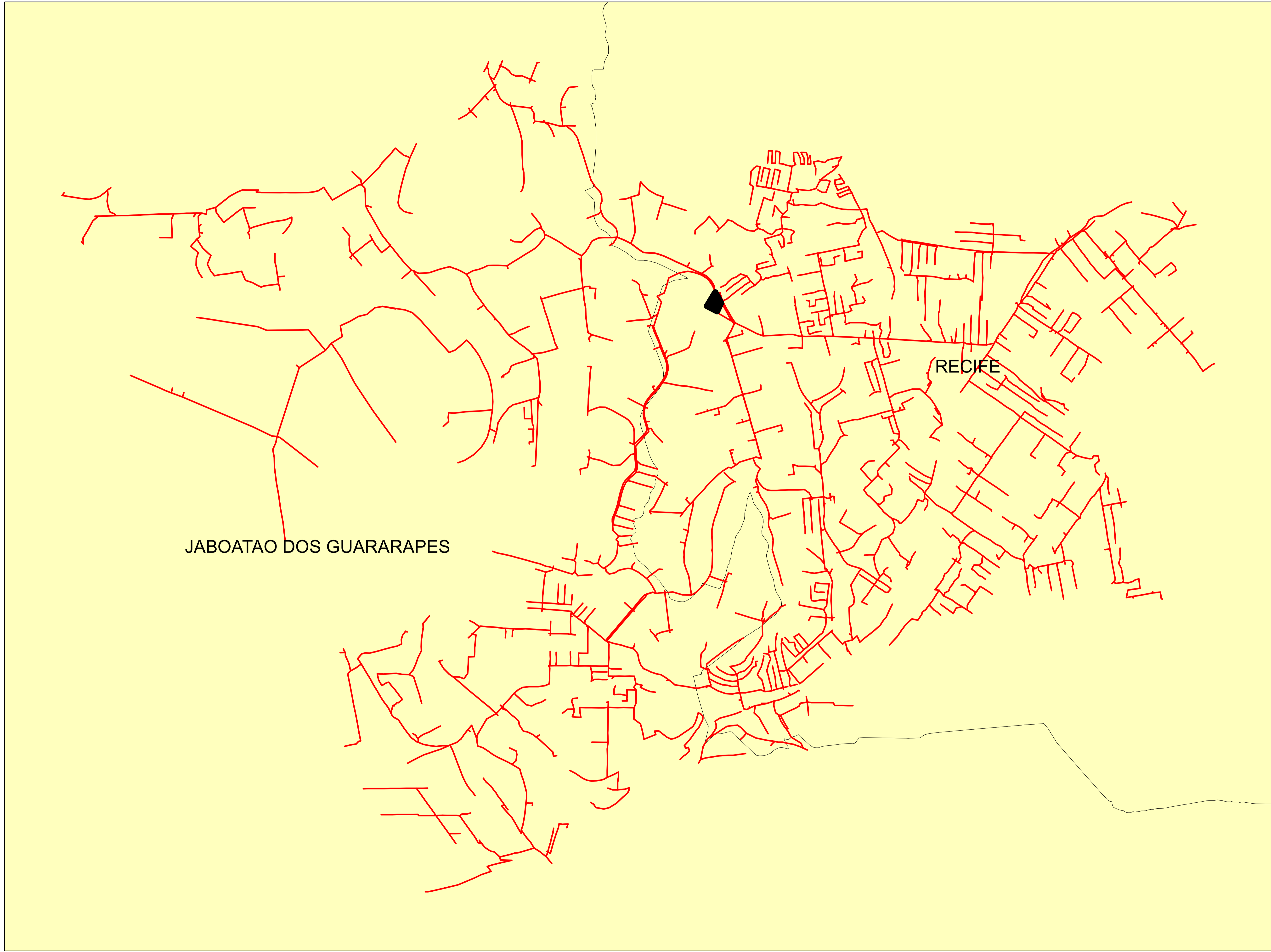

**Legendas**

- SUBESTAÇÃO
- ALIMENTADOR
- MUNICIPIO

	Descrição:	
	CONJUNTO:	
	Elaborado por:	Setor:
Data:	RBBS	RBBS
28/07/2022	Fonte dos dados:	Escala:
	GSE	1:64.140





**Legendas**

-  SUBESTAÇÃO
-  ALIMENTADOR
-  MUNICIPIO

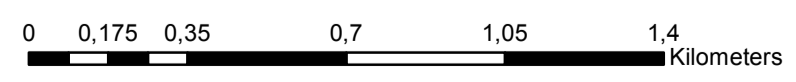
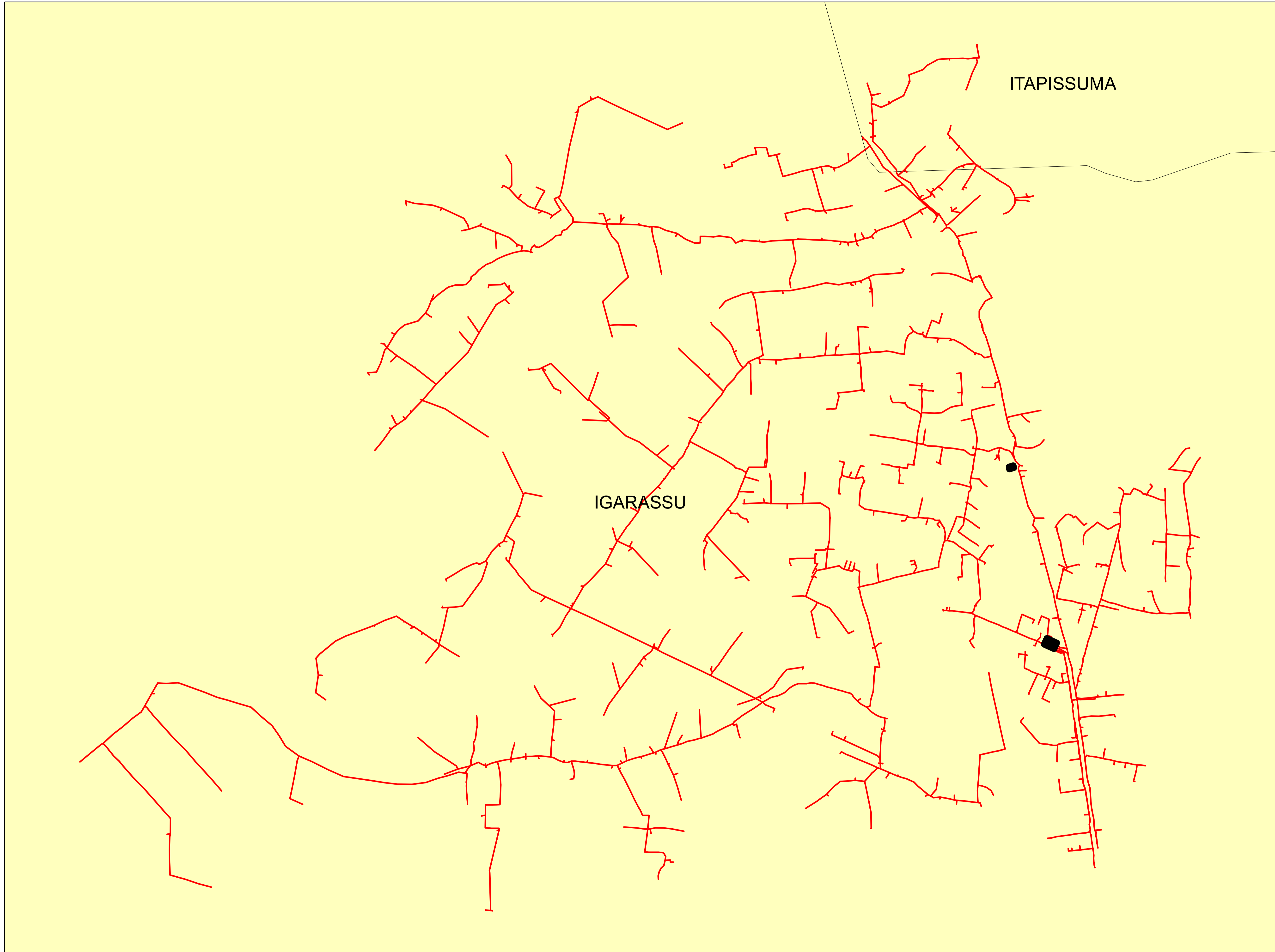
	Descrição:	
	CONJUNTO:	
	Elaborado por:	Setor:
Data:	RBBS	RBBS
28/07/2022	Fonte dos dados:	Escala:
	GSE	1:11.460



**Legendas**



-  SUBESTAÇÃO
-  ALIMENTADOR
-  MUNICIPIO

	Descrição:	
	CONJUNTO:	
	Elaborado por:	Setor:
Data:	RBBS	RBBS
28/07/2022	Fonte dos dados:	Escala:
	GSE	1:16.670

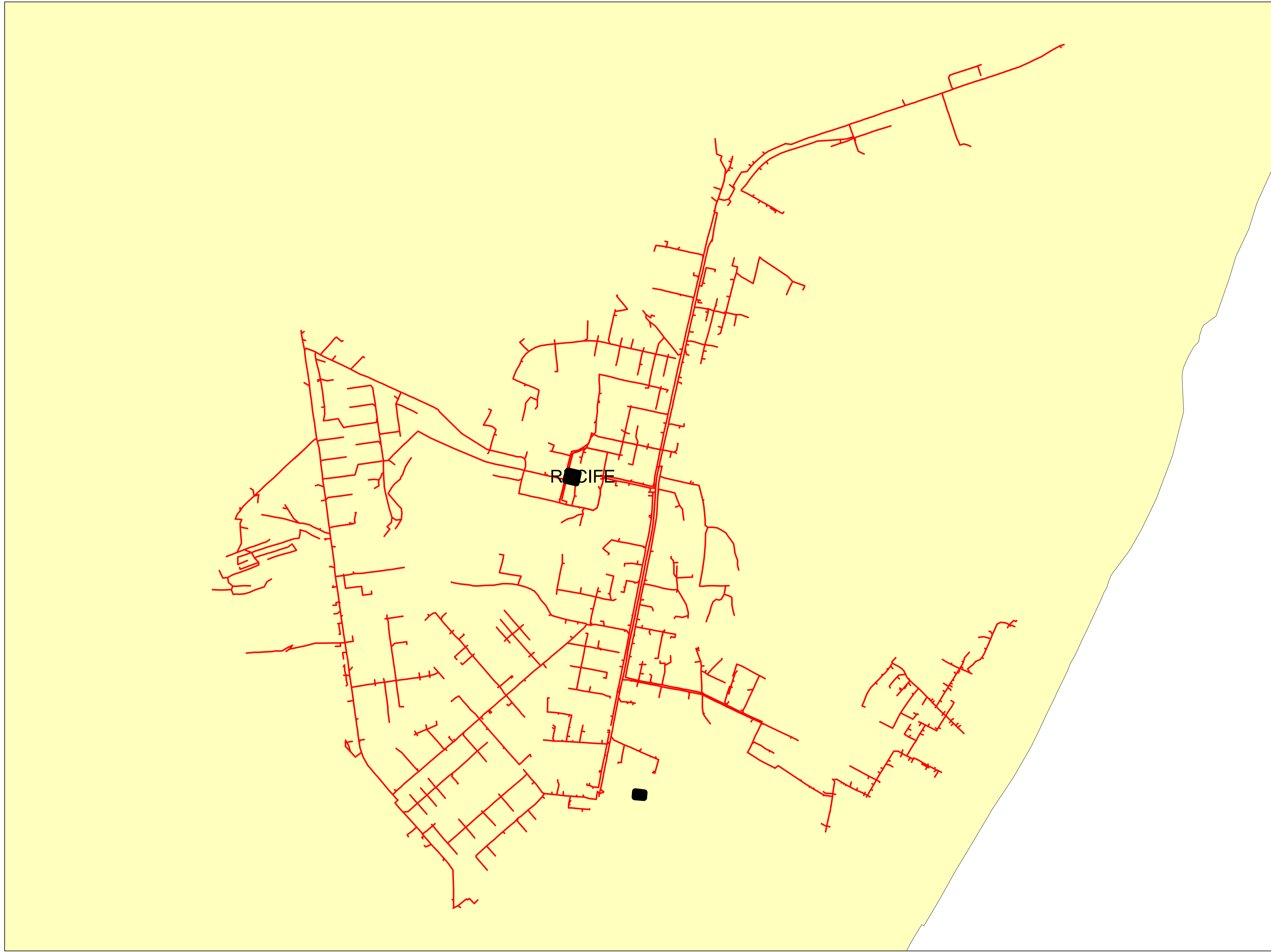



**Legendas**

-  SUBESTAÇÃO
-  ALIMENTADOR
-  MUNICIPIO

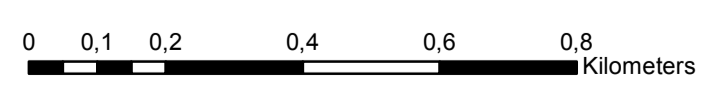

	Descrição:	
	CONJUNTO:	
	Elaborado por:	Setor:
Data:	RBBS	RBBS
28/07/2022	Fonte dos dados:	Escala:
	GSE	1:11.040

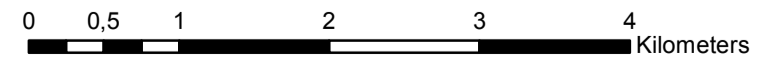
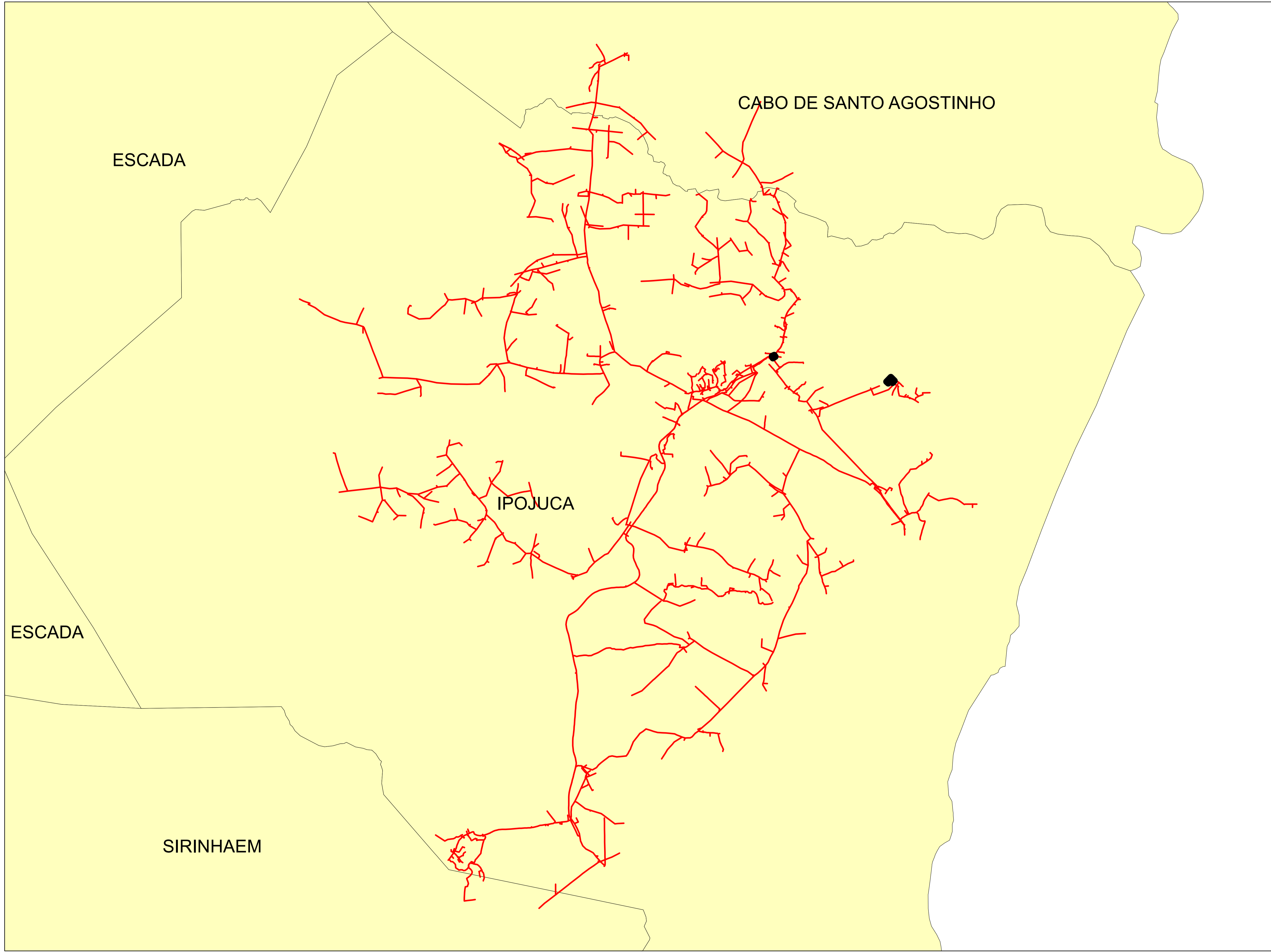

**Legendas**

- SUBESTAÇÃO
- ALIMENTADOR
- MUNICIPIO

	Descrição:	
	CONJUNTO:	
	Elaborado por:	Setor:
Data:	RBBS	RBBS
28/07/2022	Fonte dos dados:	Escala:
	GSE	1:50.290



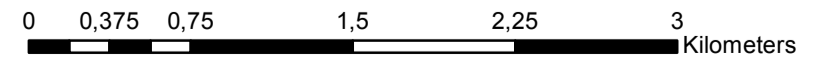
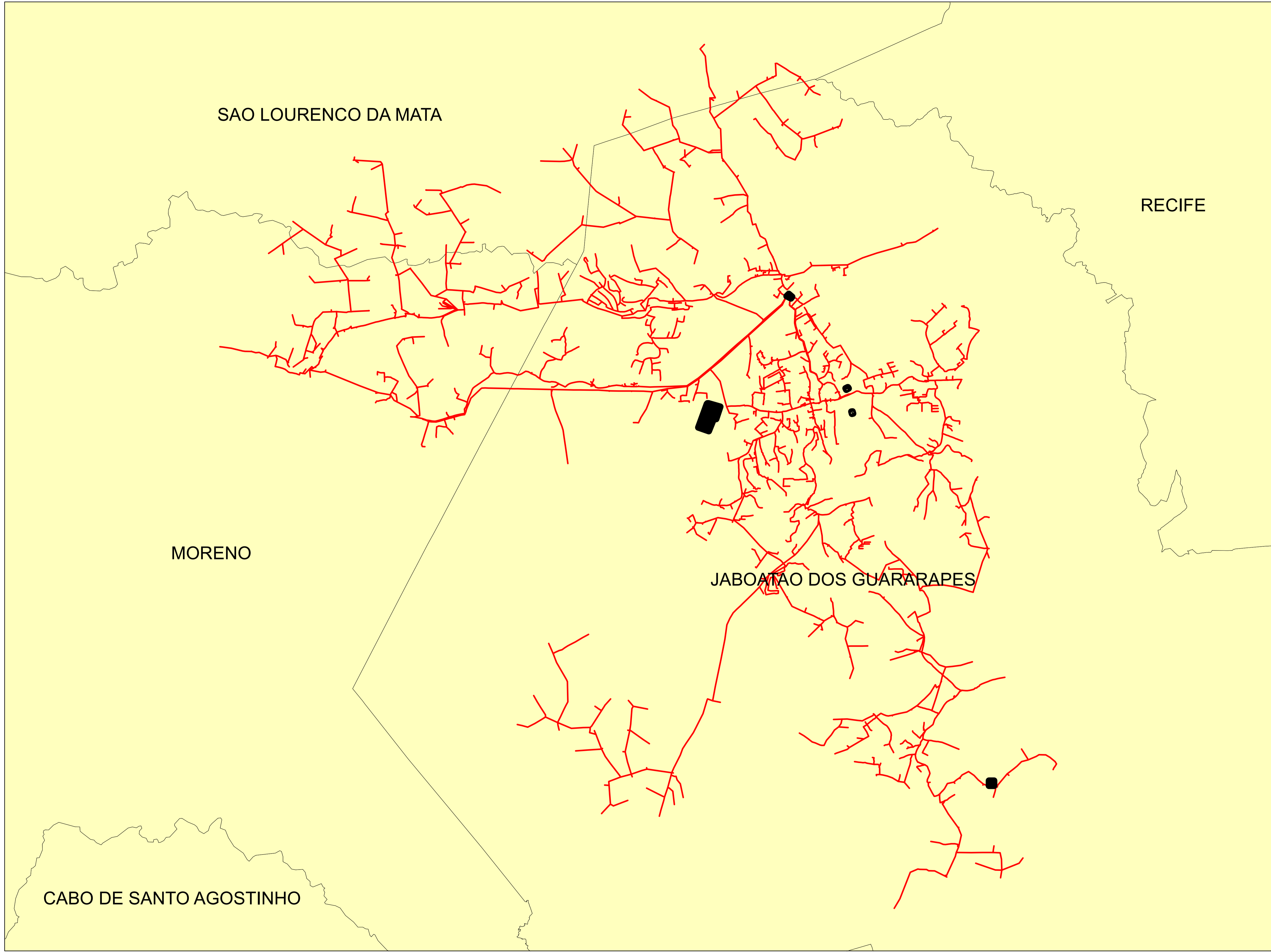

**Legendas**



- SUBESTAÇÃO
- ALIMENTADOR
- MUNICIPIO

	Descrição:	
	CONJUNTO:	
	Elaborado por:	Setor:
Data:	RBBS	RBBS
28/07/2022	Fonte dos dados:	Escala:
	GSE	1:34.970

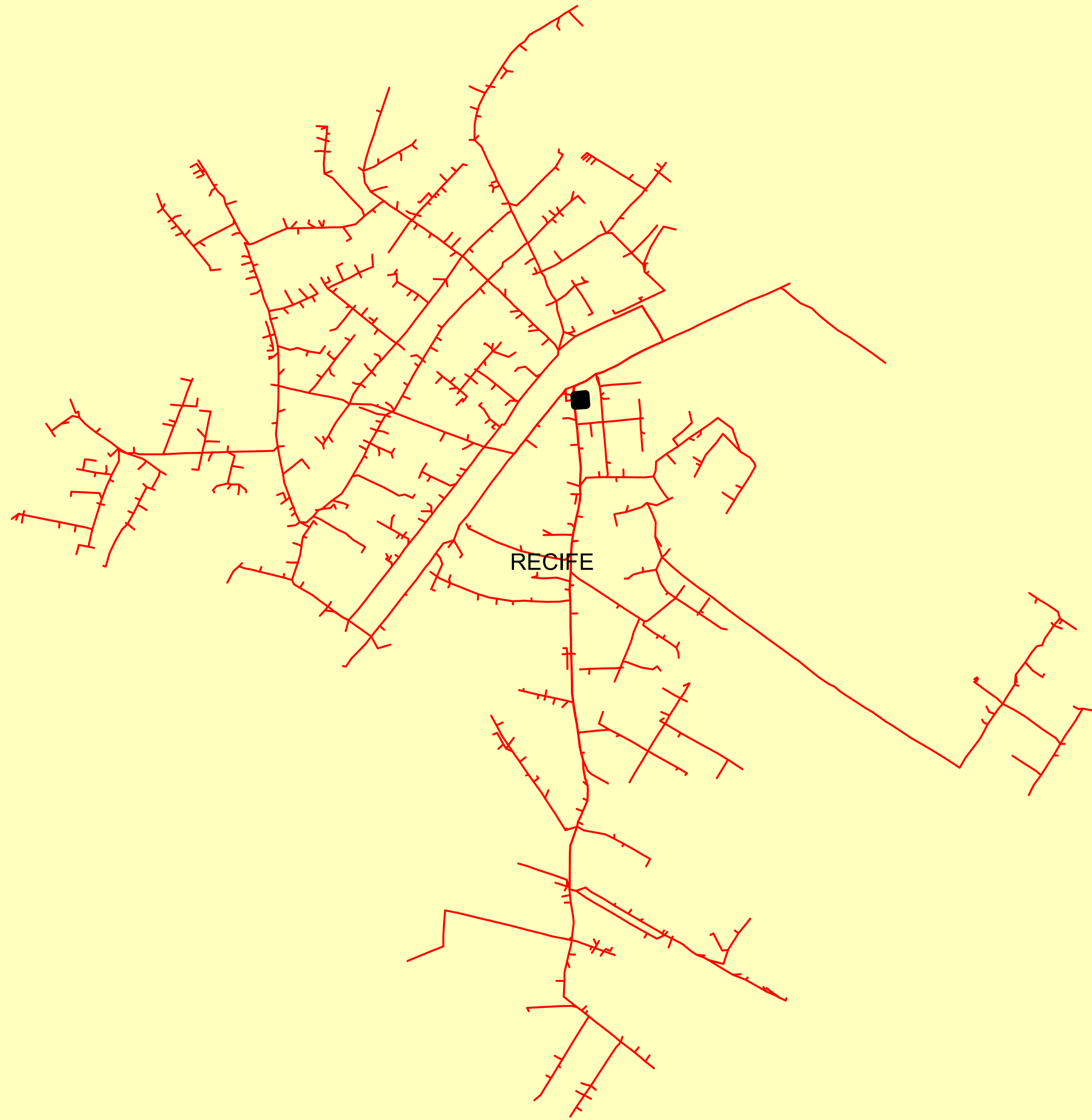
OLINDA



**Legendas**

-  SUBESTAÇÃO
-  ALIMENTADOR
-  MUNICIPIO

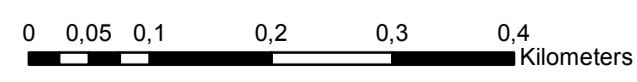

	Descrição:	
	CONJUNTO:	
	Elaborado por:	Setor:
Data:	RBBS	RBBS
28/07/2022	Fonte dos dados:	Escala:
	GSE	1:6.230

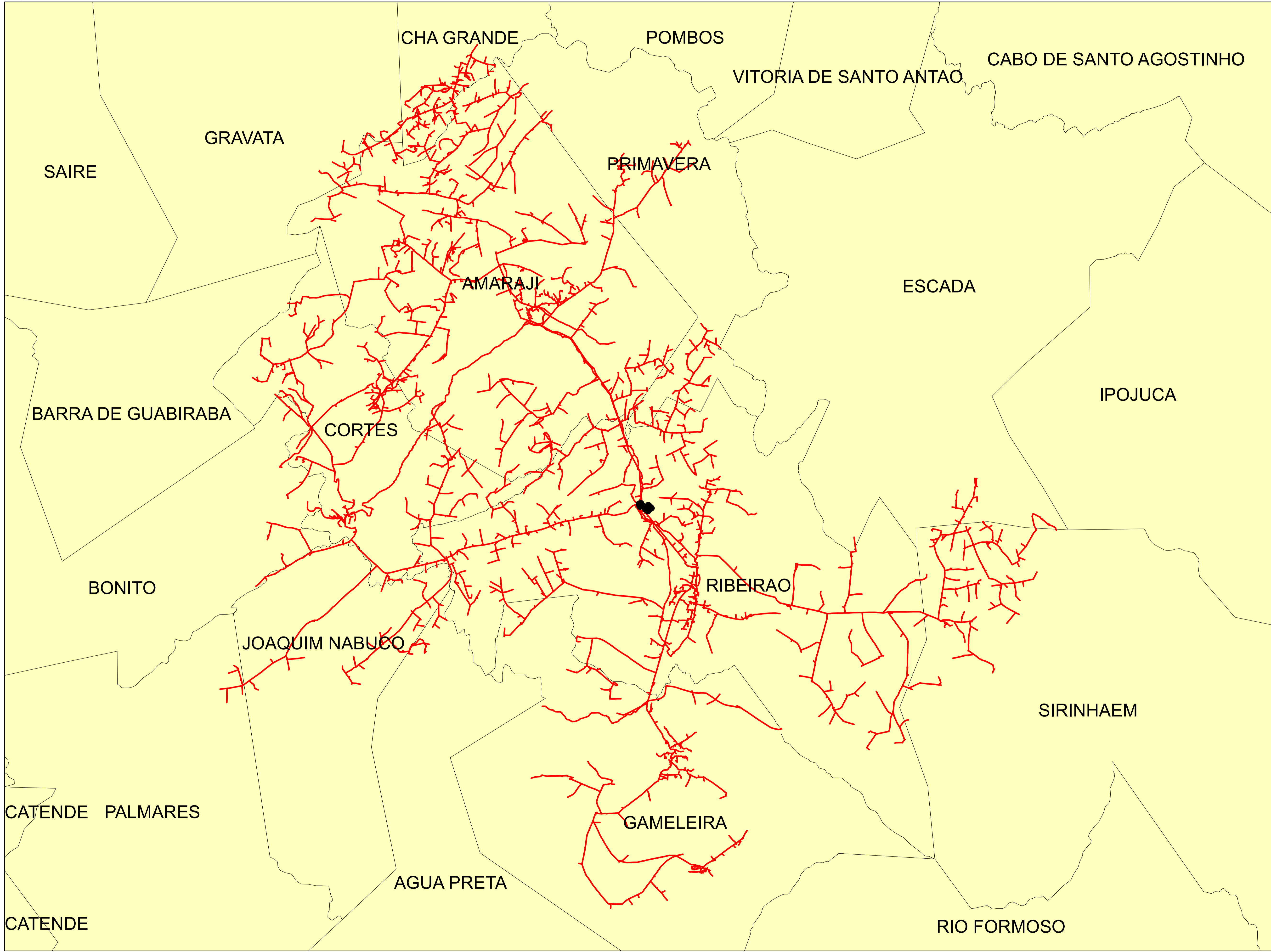

**Legendas**

- SUBESTAÇÃO
- ALIMENTADOR
- MUNICIPIO

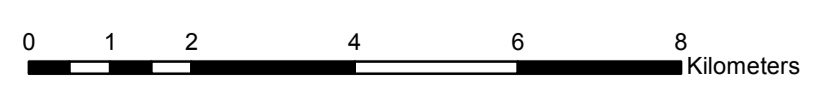

	Descrição:	
	CONJUNTO:	
	Elaborado por:	Setor:
Data:	RBBS	RBBS
28/07/2022	Fonte dos dados:	Escala:
	GSE	1:92.740



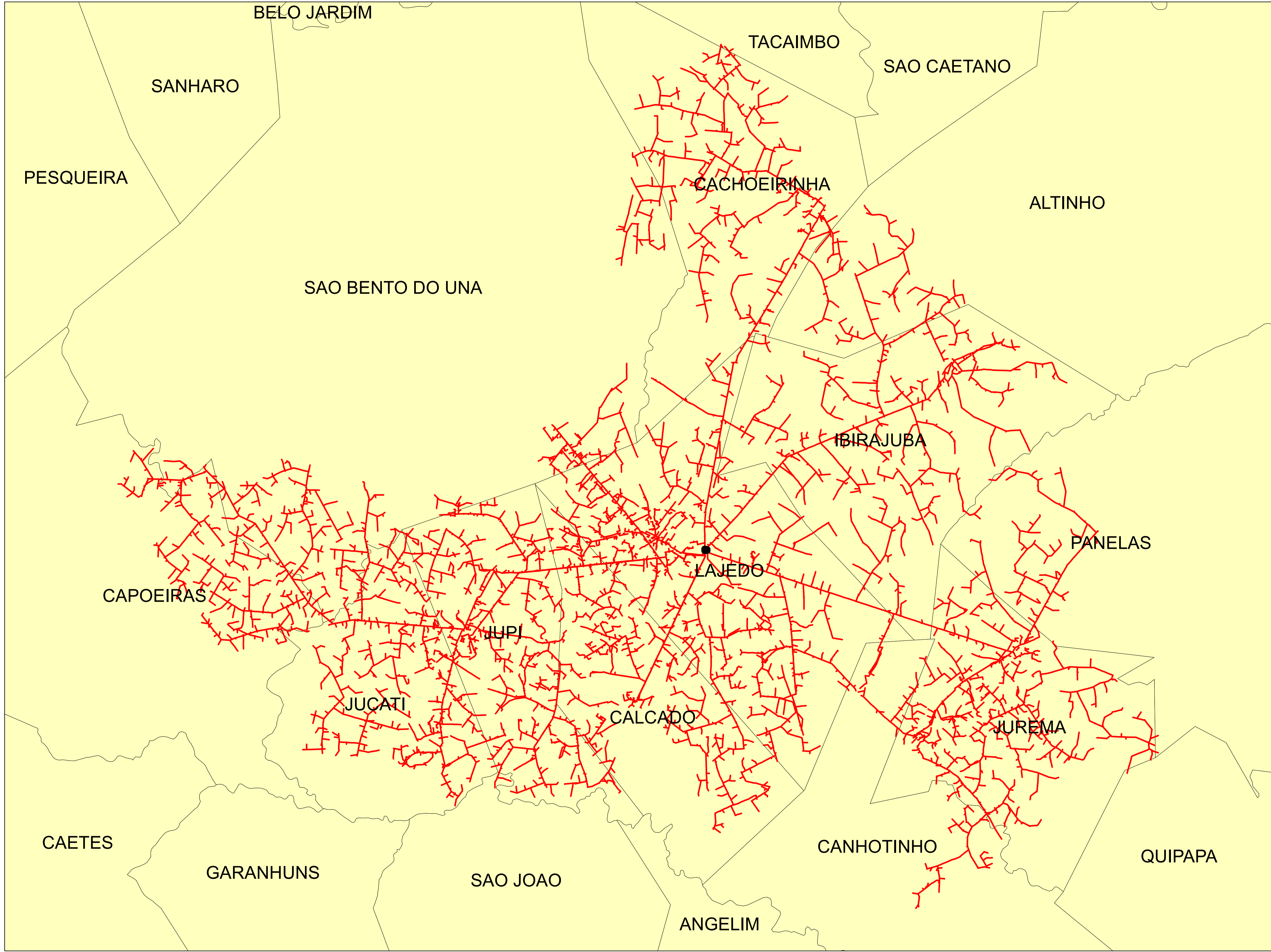

**Legendas**

-  SUBESTAÇÃO
-  ALIMENTADOR
-  MUNICIPIO

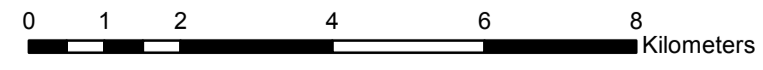

	Descrição:	
	CONJUNTO:	
	Elaborado por:	Setor:
Data:	RBBS	RBBS
28/07/2022	Fonte dos dados:	Escala:
	GSE	1:99.550

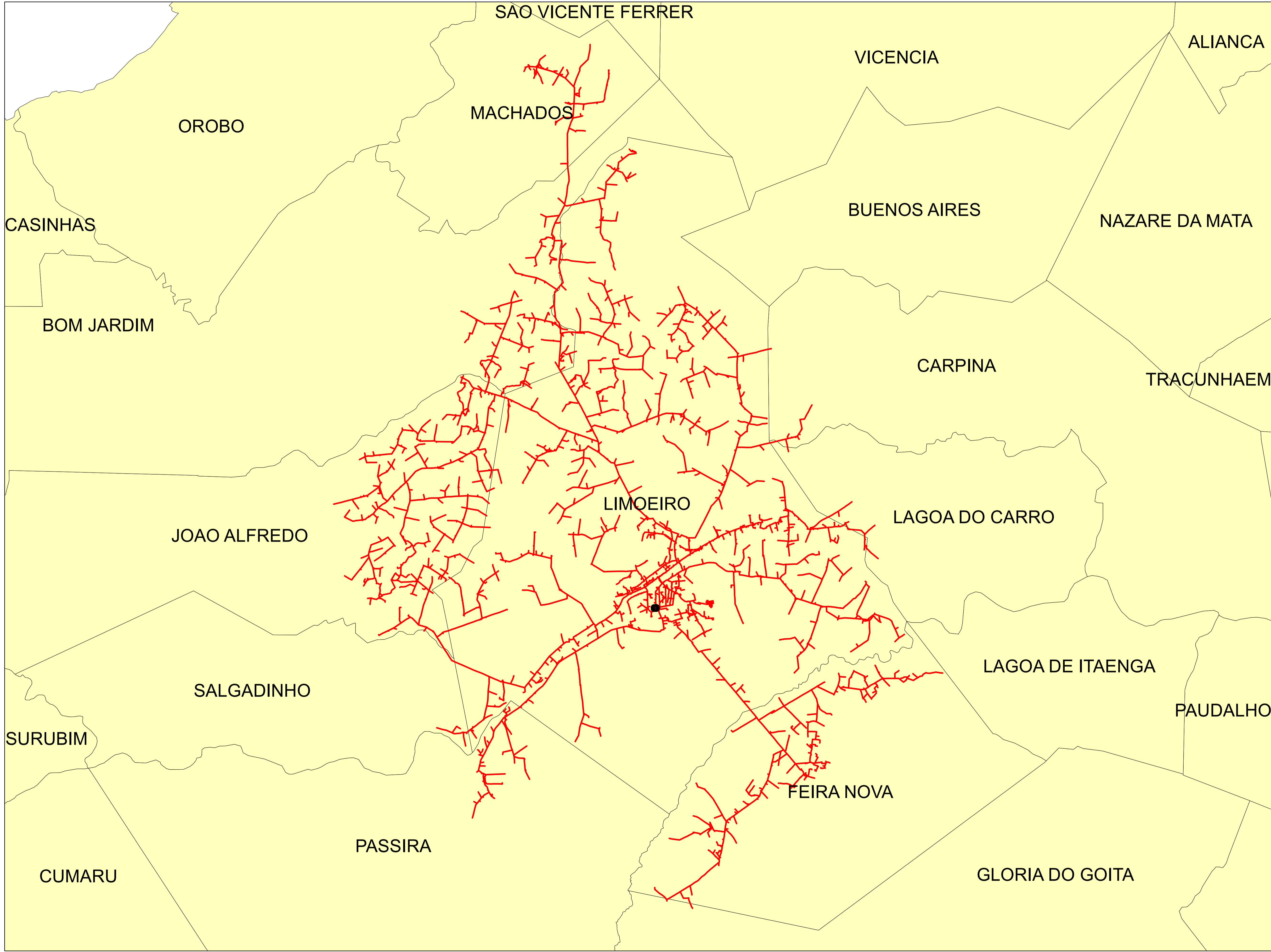

**Legendas**

- SUBESTAÇÃO
- ALIMENTADOR
- MUNICIPIO

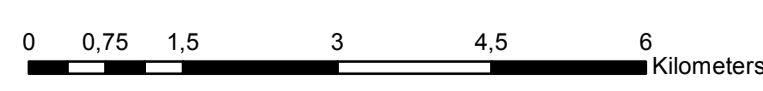

	Descrição:	
	CONJUNTO:	
	Elaborado por:	Setor:
Data:	RBBS	RBBS
28/07/2022	Fonte dos dados:	Escala:
	GSE	1:73.480



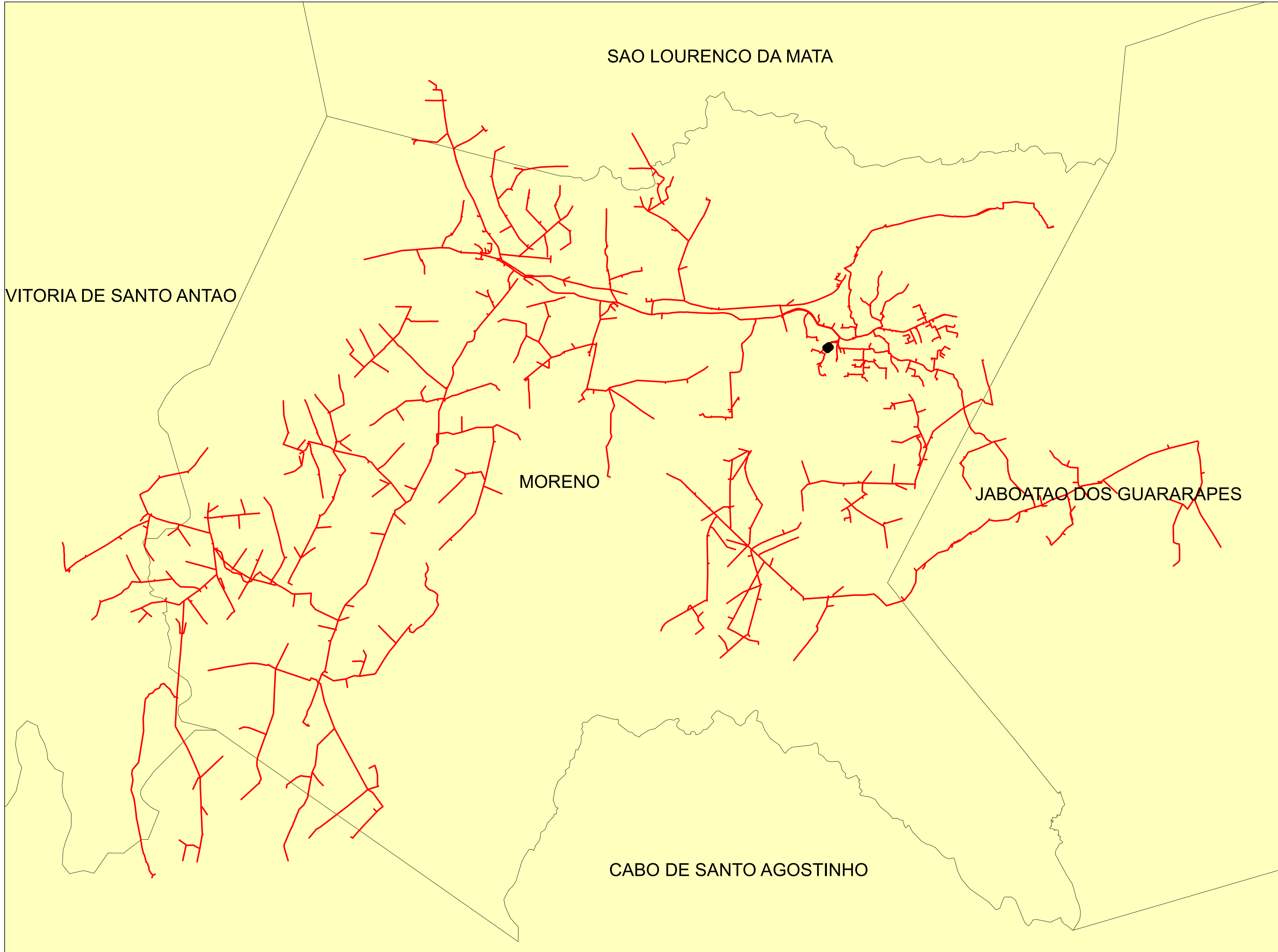

**Legendas**

- SUBESTAÇÃO
- ALIMENTADOR
- MUNICIPIO

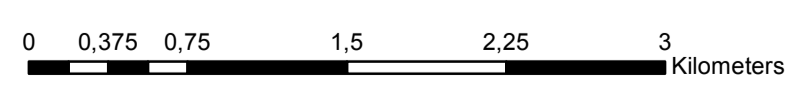

	Descrição:	
	CONJUNTO:	
	Elaborado por:	Setor:
Data:	RBBS	RBBS
28/07/2022	Fonte dos dados:	Escala:
	GSE	1:35.620

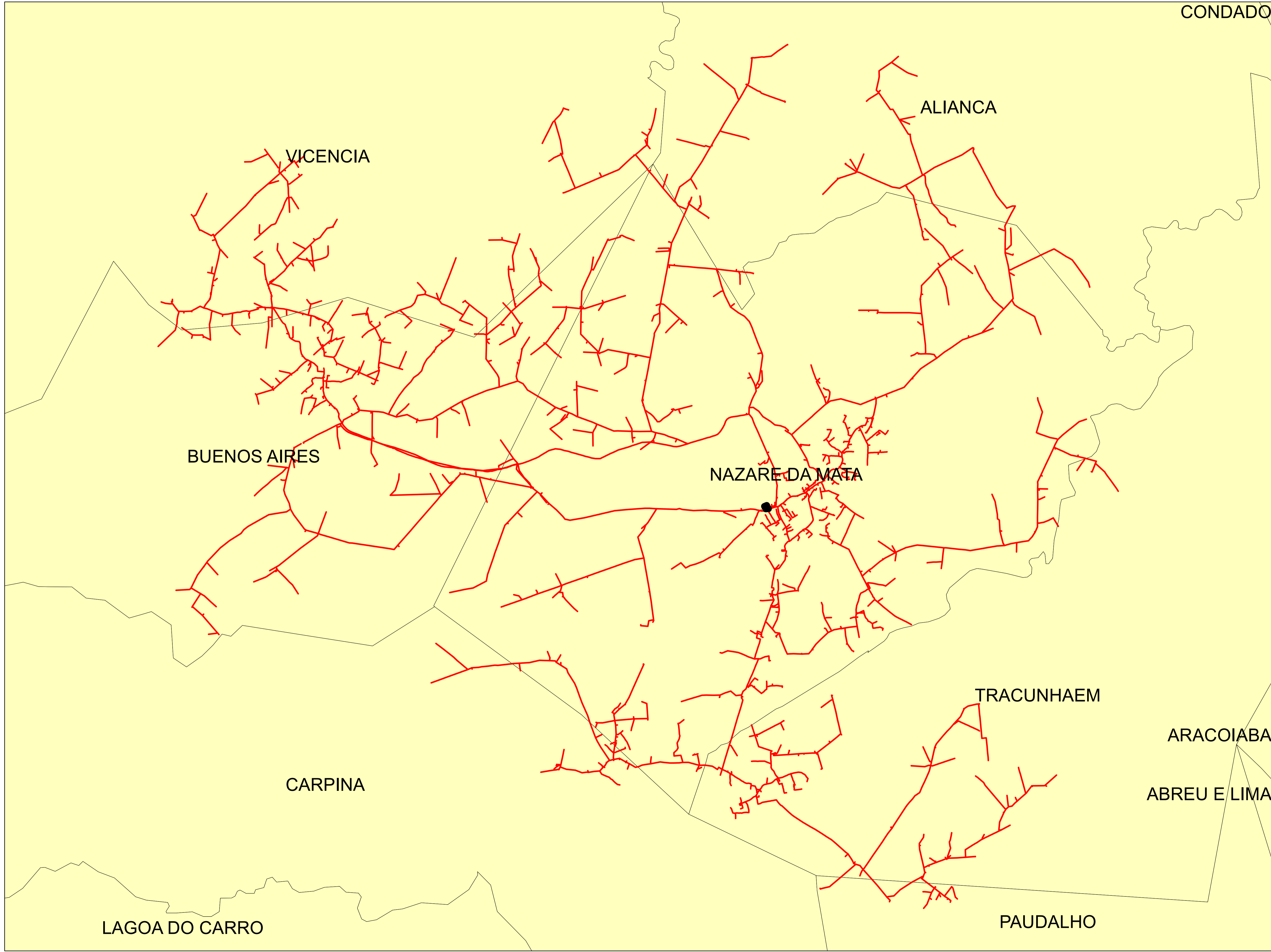

**Legendas**

-  SUBESTAÇÃO
-  ALIMENTADOR
-  MUNICIPIO

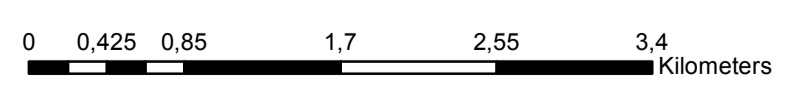

	Descrição:	
	CONJUNTO:	
	Elaborado por:	Setor:
Data:	RBBS	RBBS
28/07/2022	Fonte dos dados:	Escala:
	GSE	1:41.200

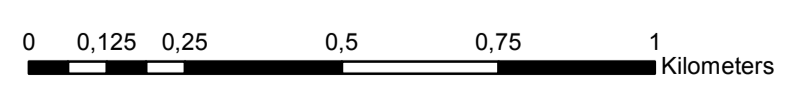
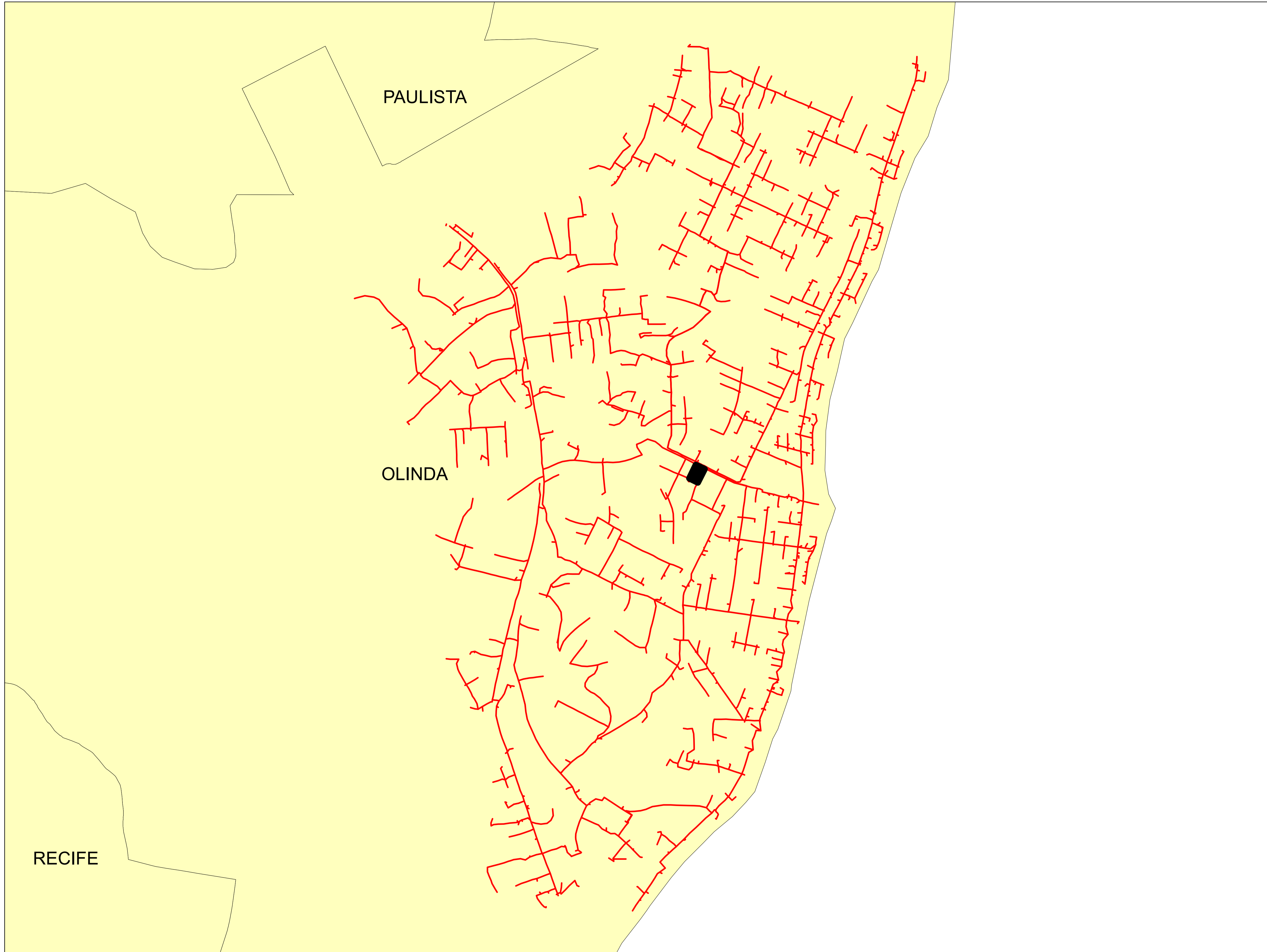

**Legendas**

- SUBESTAÇÃO
- ALIMENTADOR
- MUNICIPIO

	Descrição:	
	CONJUNTO:	
	Elaborado por:	Setor:
Data:	RBBS	RBBS
28/07/2022	Fonte dos dados:	Escala:
	GSE	1:12.070



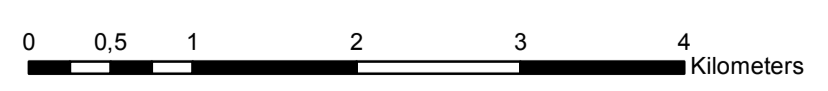
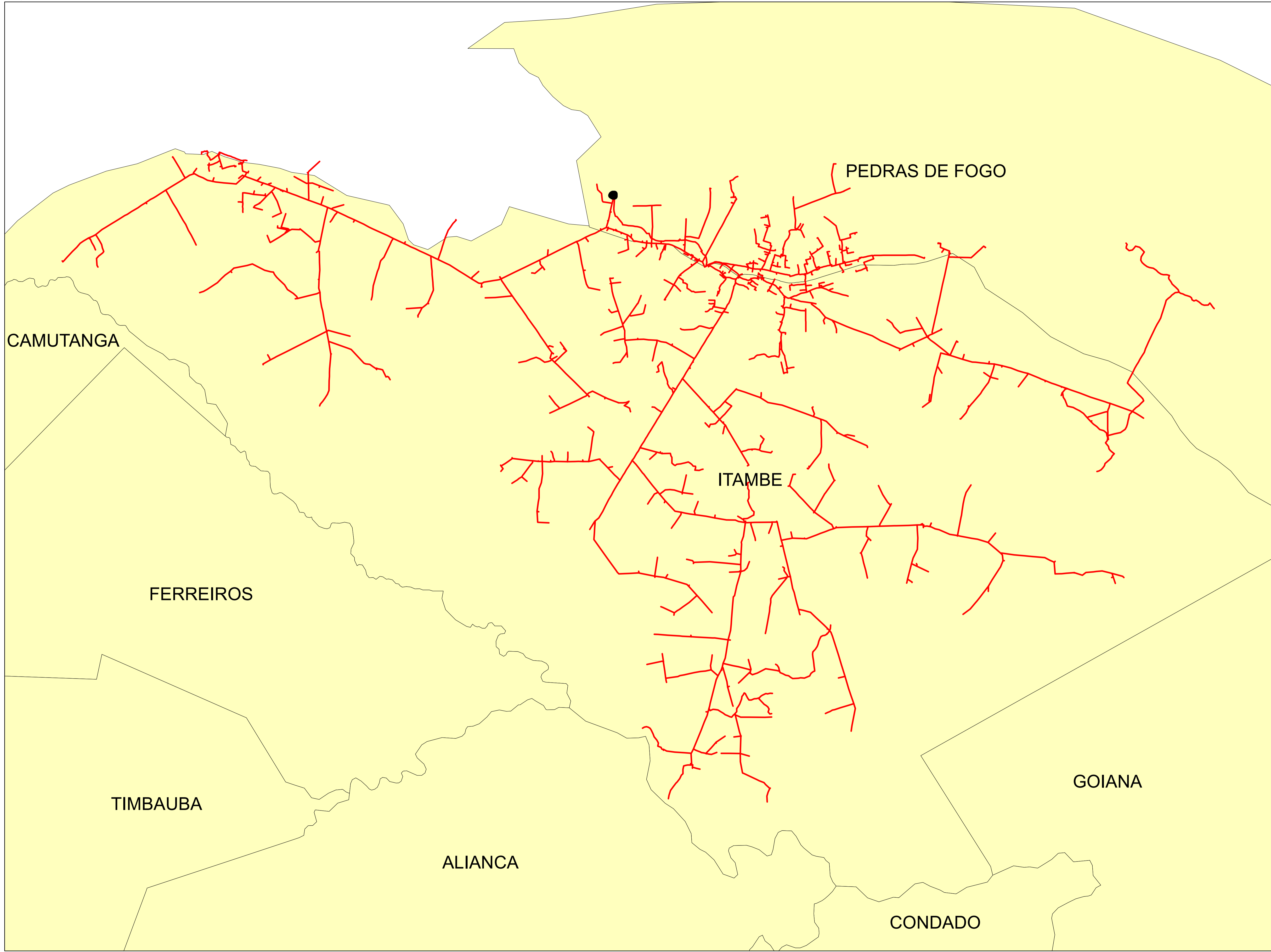

**Legendas**

- SUBESTAÇÃO
- ALIMENTADOR
- MUNICIPIO

	Descrição:	
	CONJUNTO:	
	Elaborado por:	Setor:
Data:	RBBS	RBBS
28/07/2022	Fonte dos dados:	Escala:
	GSE	1:46.100

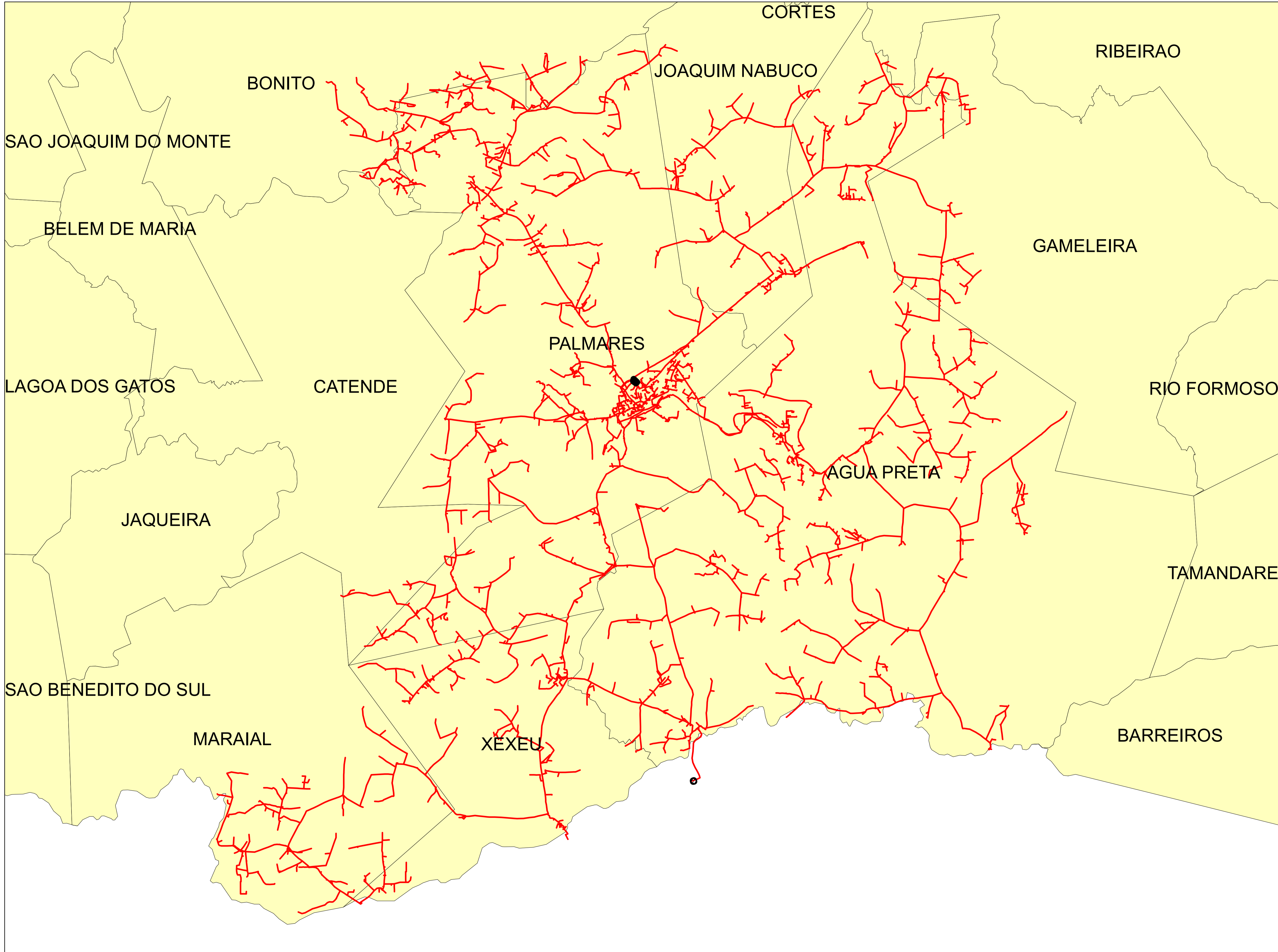

**Legendas**

- SUBESTAÇÃO
- ALIMENTADOR
- MUNICIPIO

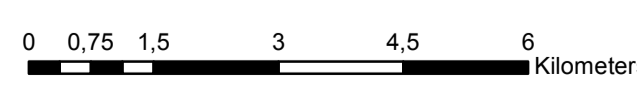

	Descrição:	
	CONJUNTO:	
	Elaborado por:	Setor:
Data:	RBBS	RBBS
28/07/2022	Fonte dos dados:	Escala:
	GSE	1:90.800



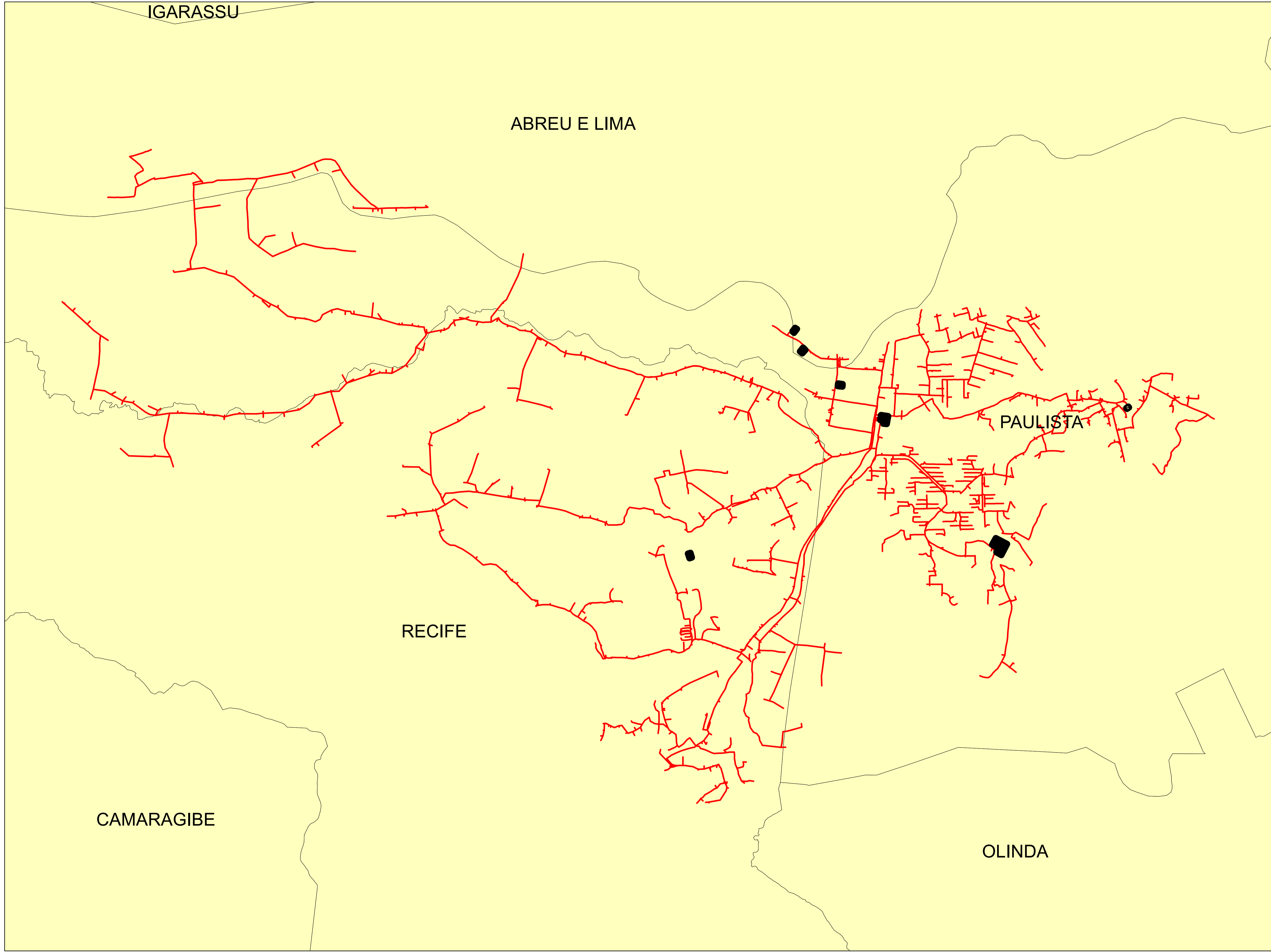

**Legendas**

-  SUBESTAÇÃO
-  ALIMENTADOR
-  MUNICIPIO

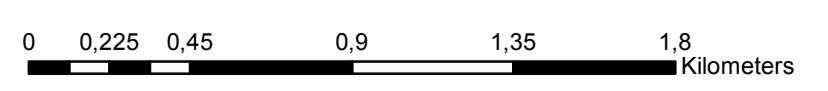

	Descrição:	
	CONJUNTO:	
	Elaborado por:	Setor:
Data:	RBBS	RBBS
28/07/2022	Fonte dos dados:	Escala:
	GSE	1:21.050

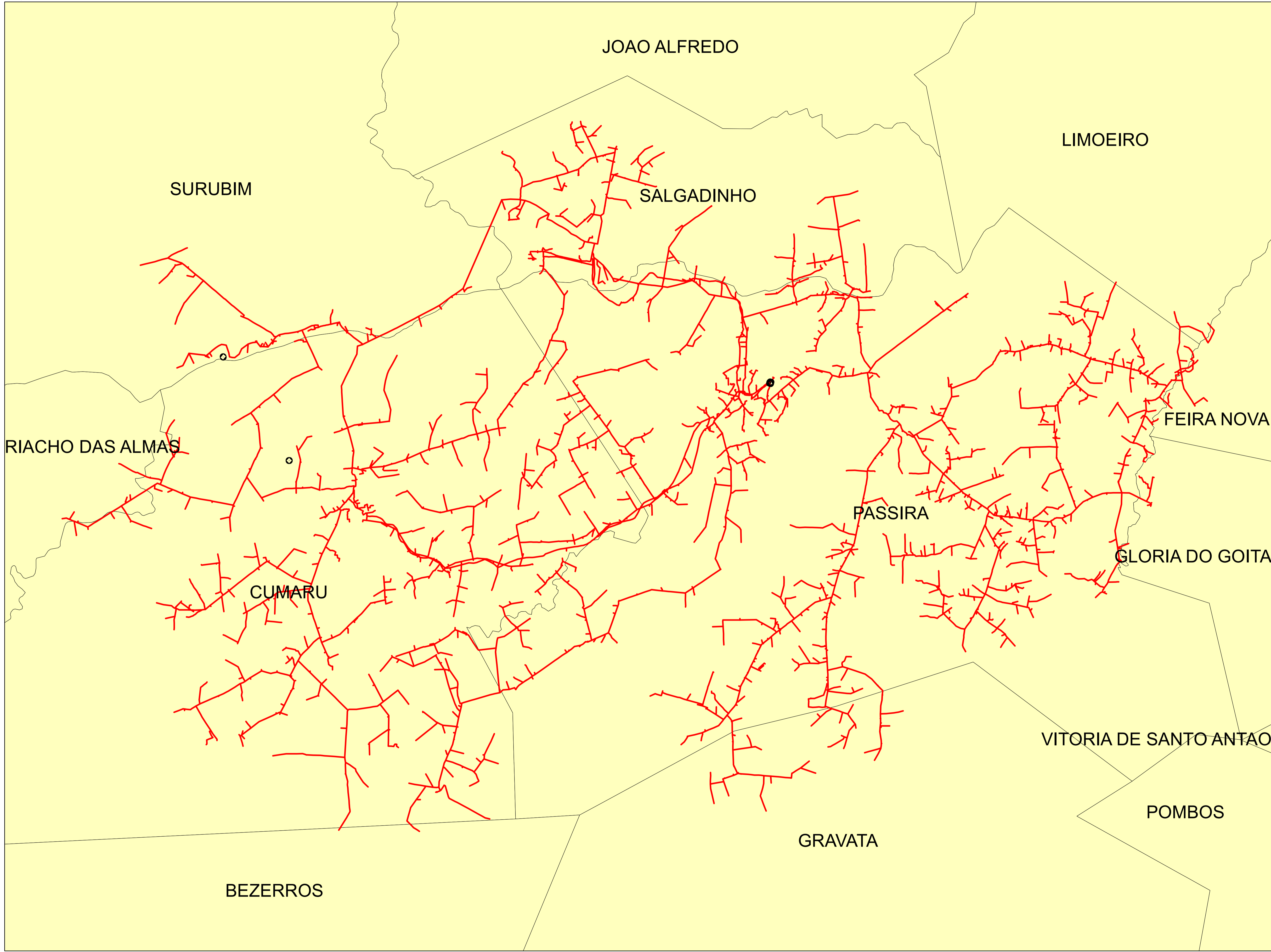

**Legendas**

-  SUBESTAÇÃO
-  ALIMENTADOR
-  MUNICIPIO

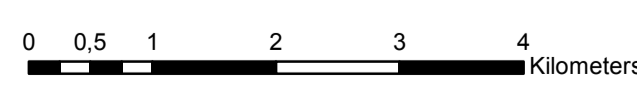

	Descrição:	
	CONJUNTO:	
	Elaborado por:	Setor:
Data:	RBBS	RBBS
28/07/2022	Fonte dos dados:	Escala:
	GSE	1:61.130

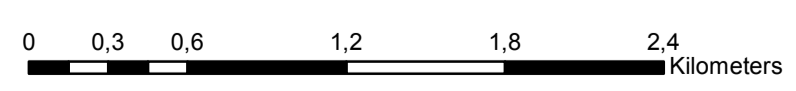
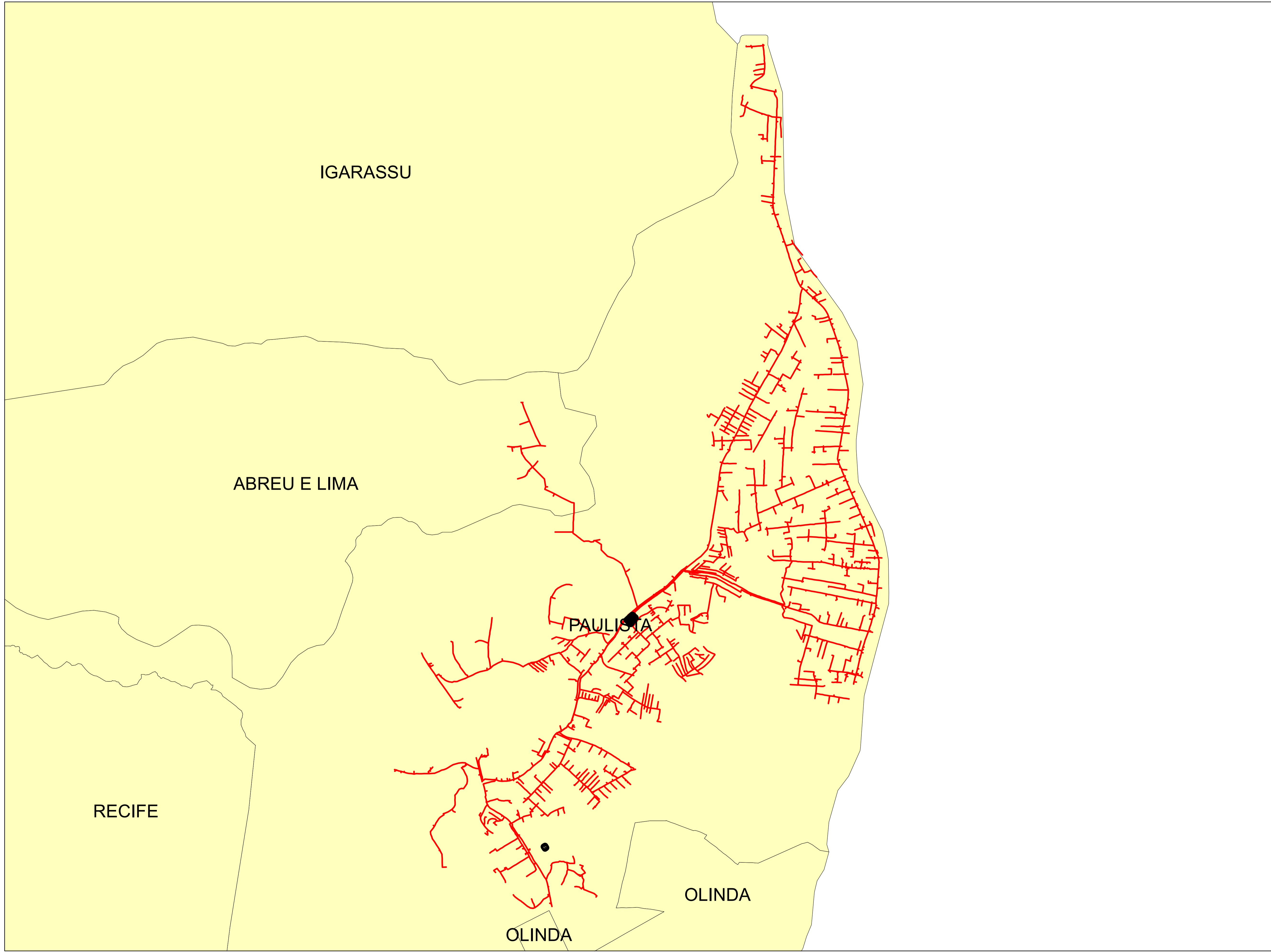

**Legendas**

- SUBESTAÇÃO
- ALIMENTADOR
- MUNICIPIO

	Descrição:	
	CONJUNTO:	
	Elaborado por:	Setor:
Data:	RBBS	RBBS
28/07/2022	Fonte dos dados:	Escala:
	GSE	1:28.580



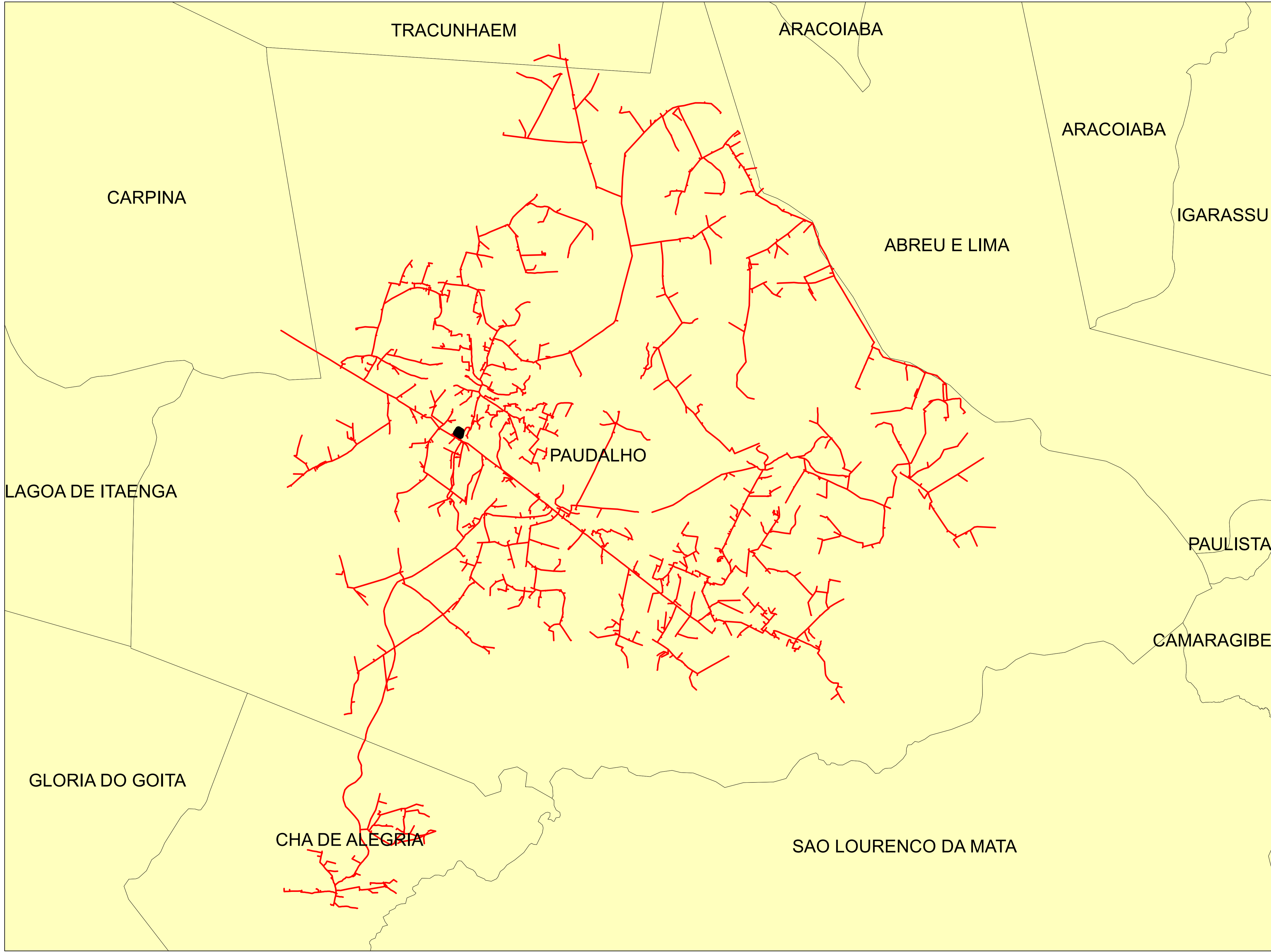

**Legendas**

-  SUBESTAÇÃO
-  ALIMENTADOR
-  MUNICIPIO

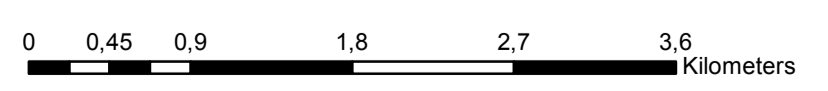

	Descrição:	
	CONJUNTO:	
	Elaborado por:	Setor:
Data:	RBBS	RBBS
28/07/2022	Fonte dos dados:	Escala:
	GSE	1:42.040



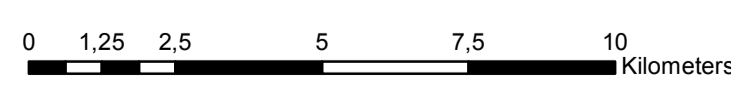
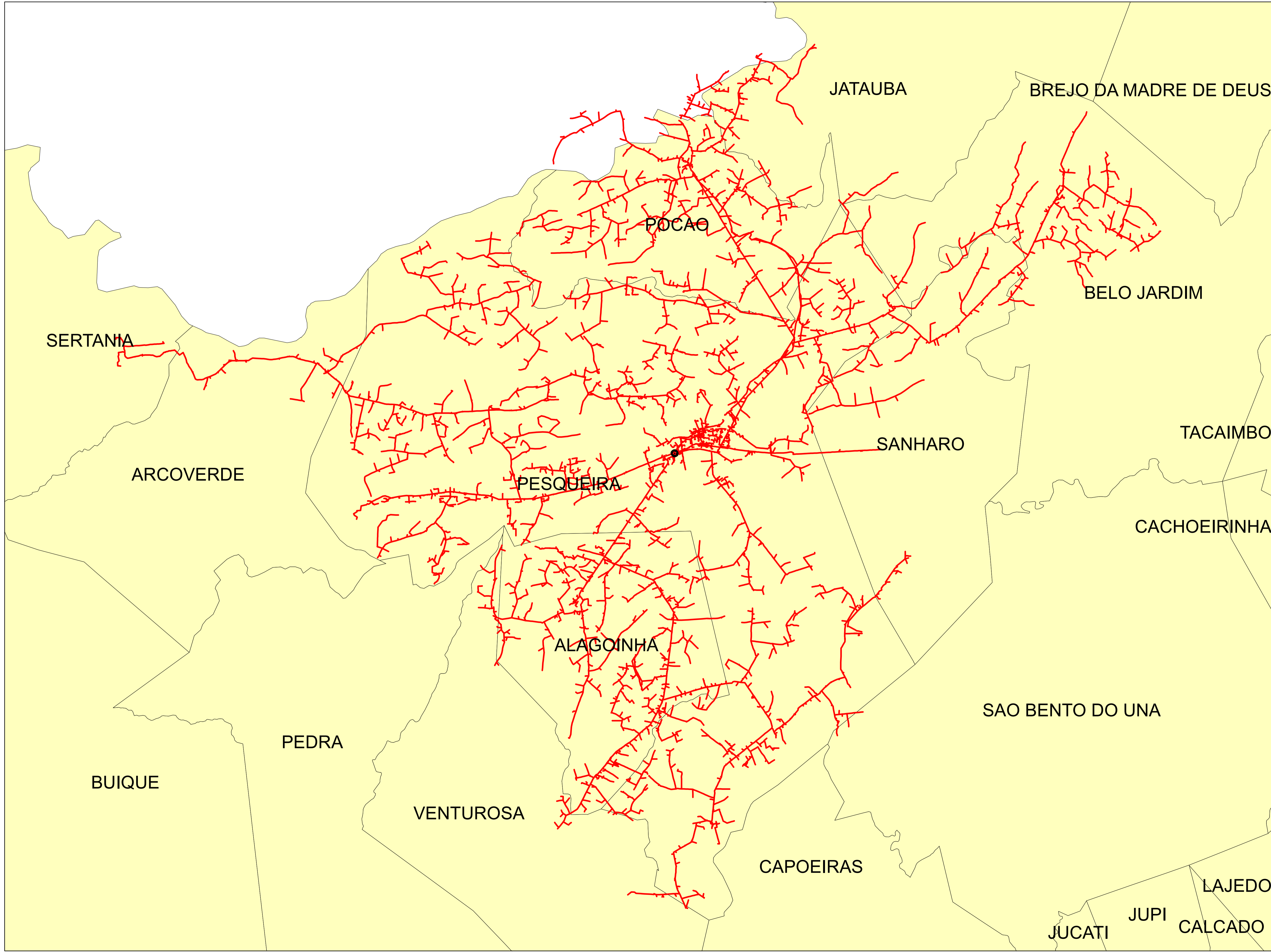

**Legendas**

- SUBESTAÇÃO
- ALIMENTADOR
- MUNICIPIO

	Descrição:	
	CONJUNTO:	
	Elaborado por:	Setor:
Data:	RBBS	RBBS
28/07/2022	Fonte dos dados:	Escala:
	GSE	1:128.880

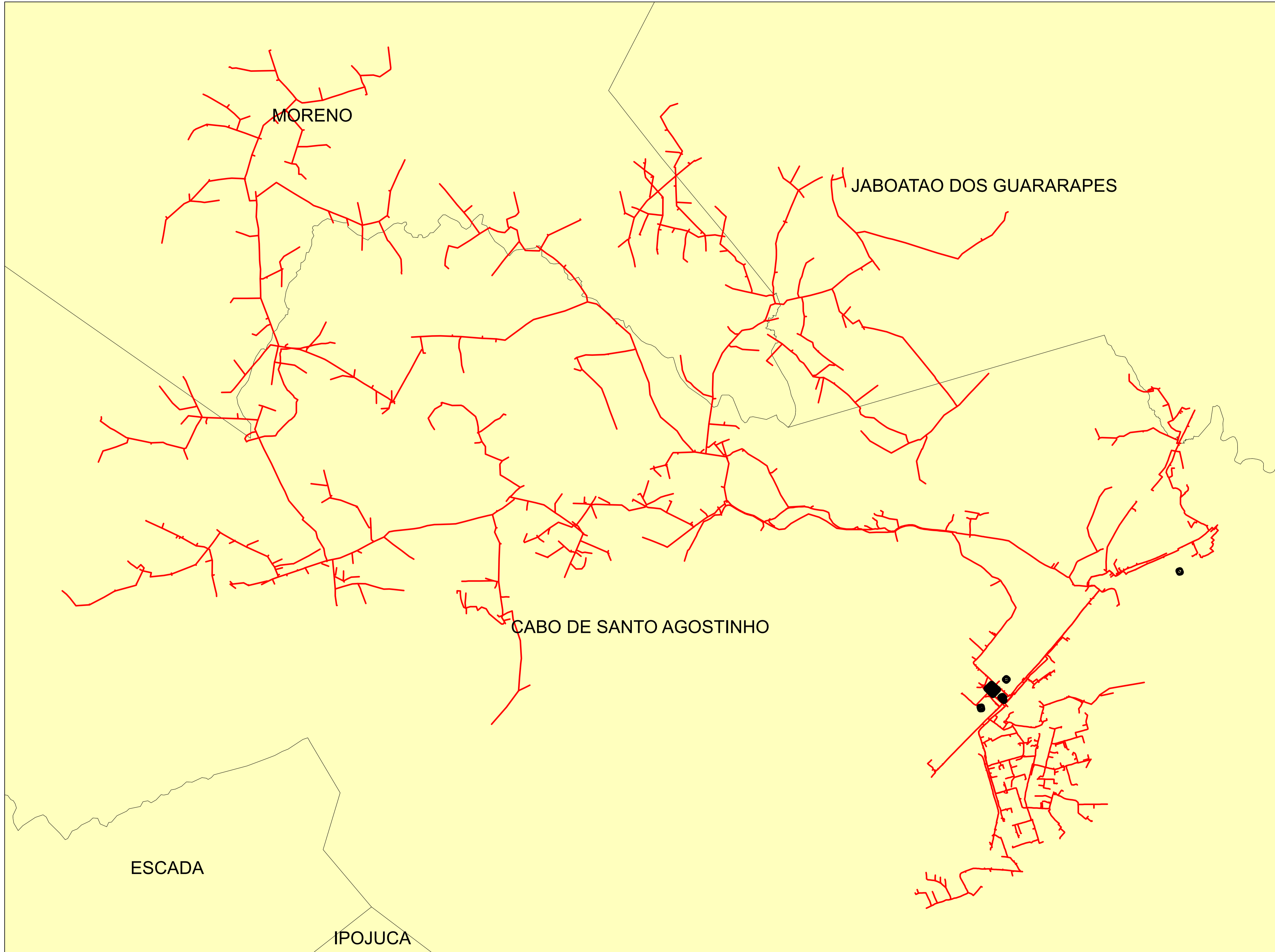

**Legendas**

- SUBESTAÇÃO
- ALIMENTADOR
- MUNICIPIO

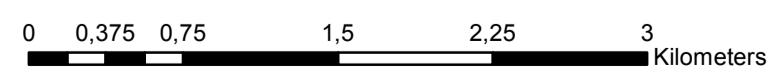

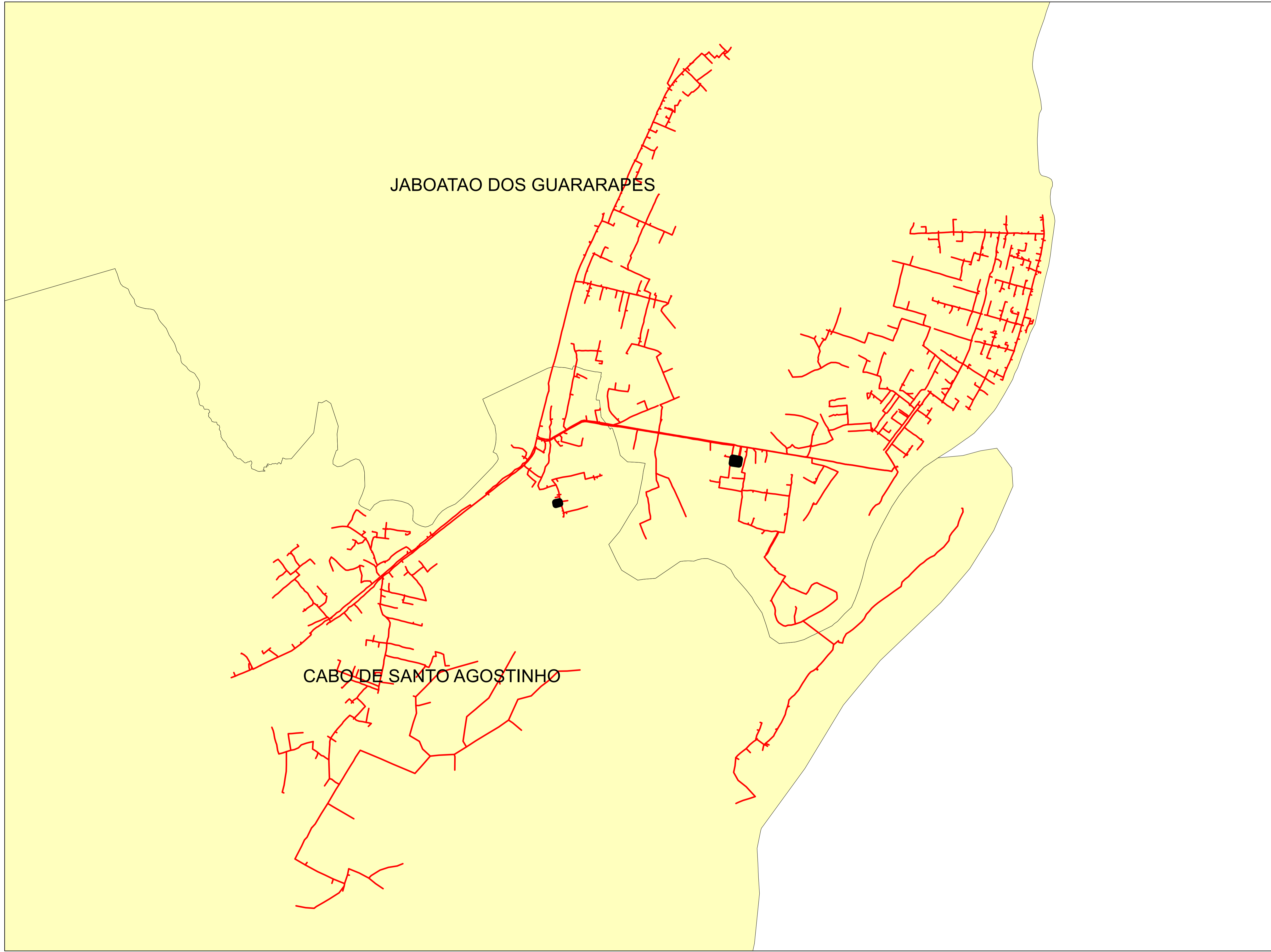

	Descrição:	
	CONJUNTO:	
	Elaborado por:	Setor:
Data:	RBBS	RBBS
28/07/2022	Fonte dos dados:	Escala:
	GSE	1:36.660



JABOATAO DOS GUARARAPES

CABO DE SANTO AGOSTINHO

**Legendas**

-  SUBESTAÇÃO
-  ALIMENTADOR
-  MUNICIPIO

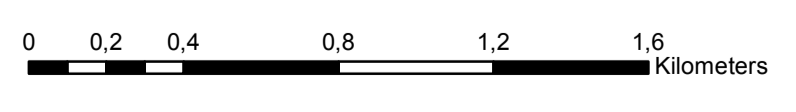

	Descrição:	
	CONJUNTO:	
	Elaborado por:	Setor:
Data:	RBBS	RBBS
28/07/2022	Fonte dos dados:	Escala:
	GSE	1:19.510







SIRINHAEM

IPOJUCA

**Legendas**

-  SUBESTAÇÃO
-  ALIMENTADOR
-  MUNICIPIO

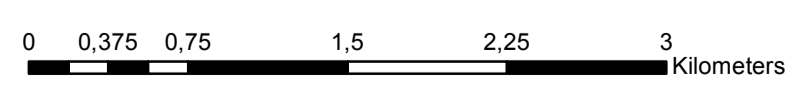

	Descrição:	
	CONJUNTO:	
	Elaborado por:	Setor:
Data:	RBBS	RBBS
28/07/2022	Fonte dos dados:	Escala:
	GSE	1:35.570



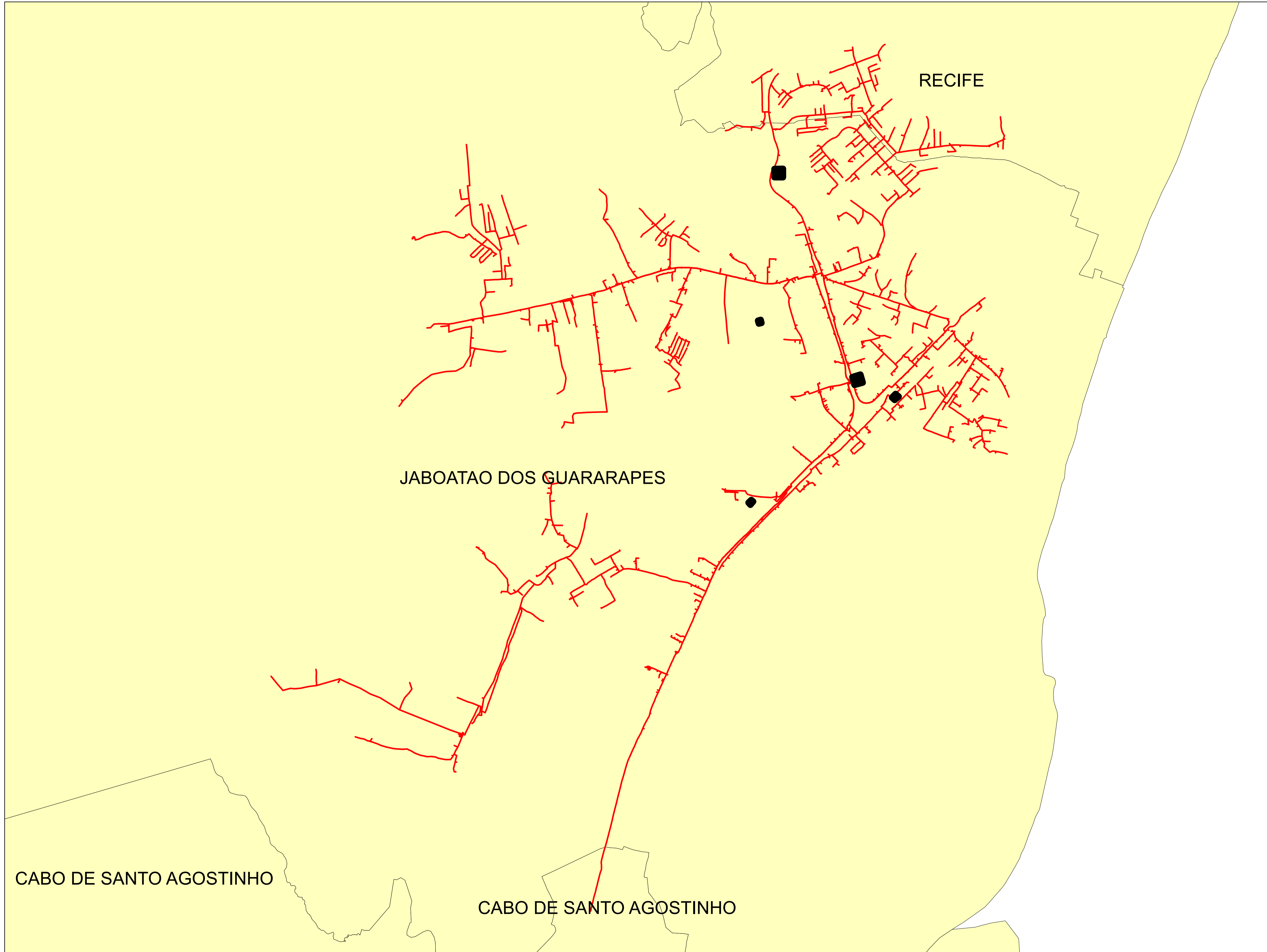

**Legendas**

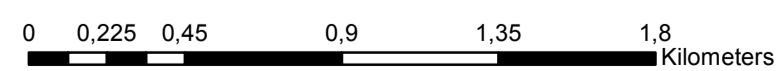

- SUBESTAÇÃO
- ALIMENTADOR
- MUNICIPIO

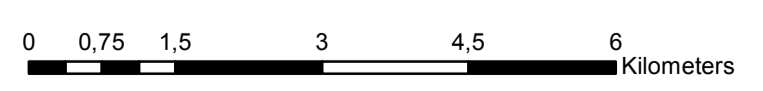
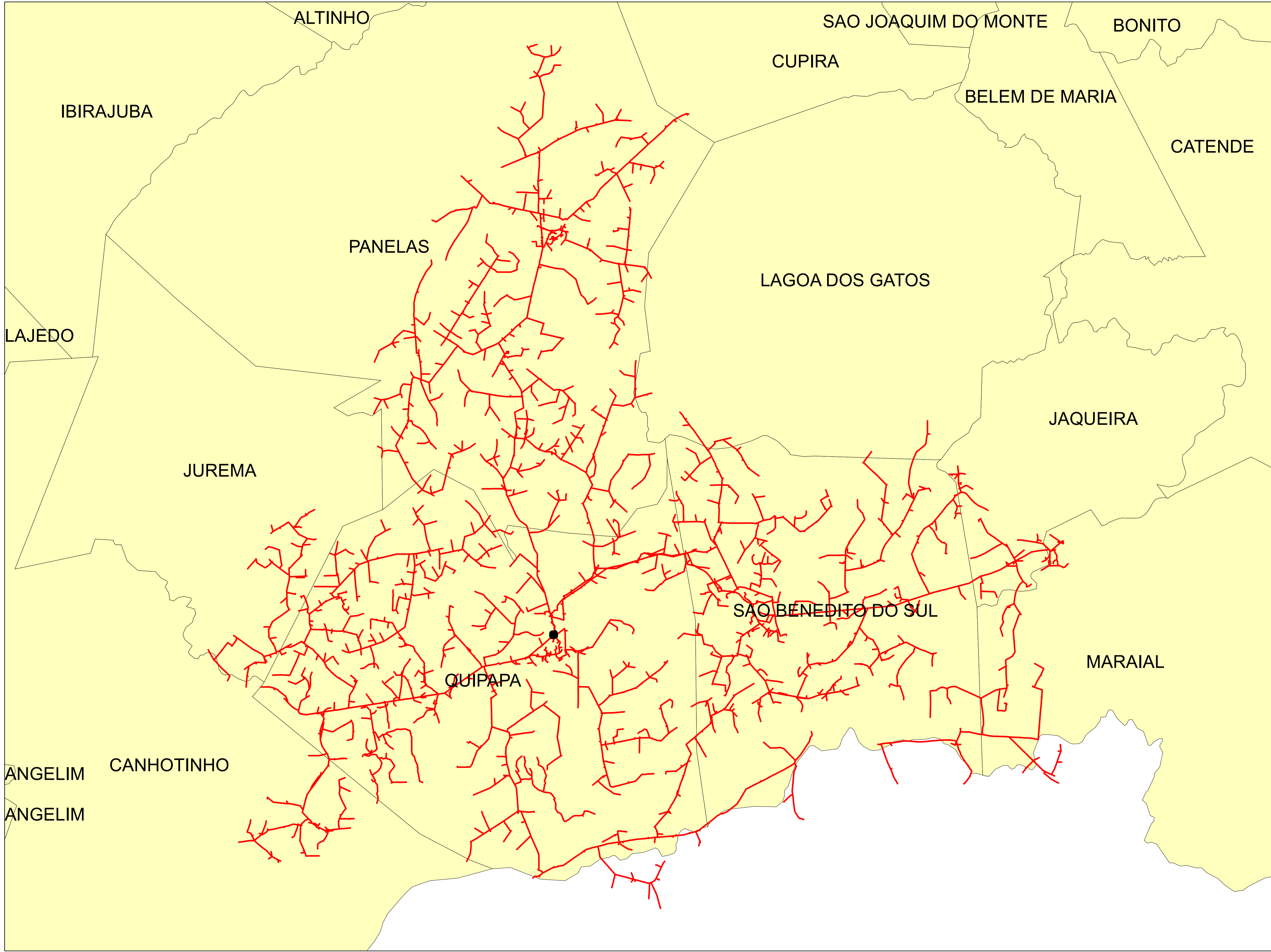

	Descrição:	
	CONJUNTO:	
	Elaborado por:	Setor:
Data:	RBBS	RBBS
28/07/2022	Fonte dos dados:	Escala:
	GSE	1:21.710



**Legendas**

-  SUBESTAÇÃO
-  ALIMENTADOR
-  MUNICIPIO

	Descrição:	
	CONJUNTO:	
	Elaborado por:	Setor:
Data:	RBBS	RBBS
28/07/2022	Fonte dos dados:	Escala:
	GSE	1:77.290

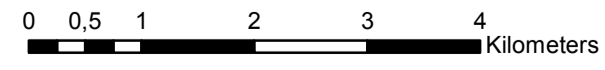
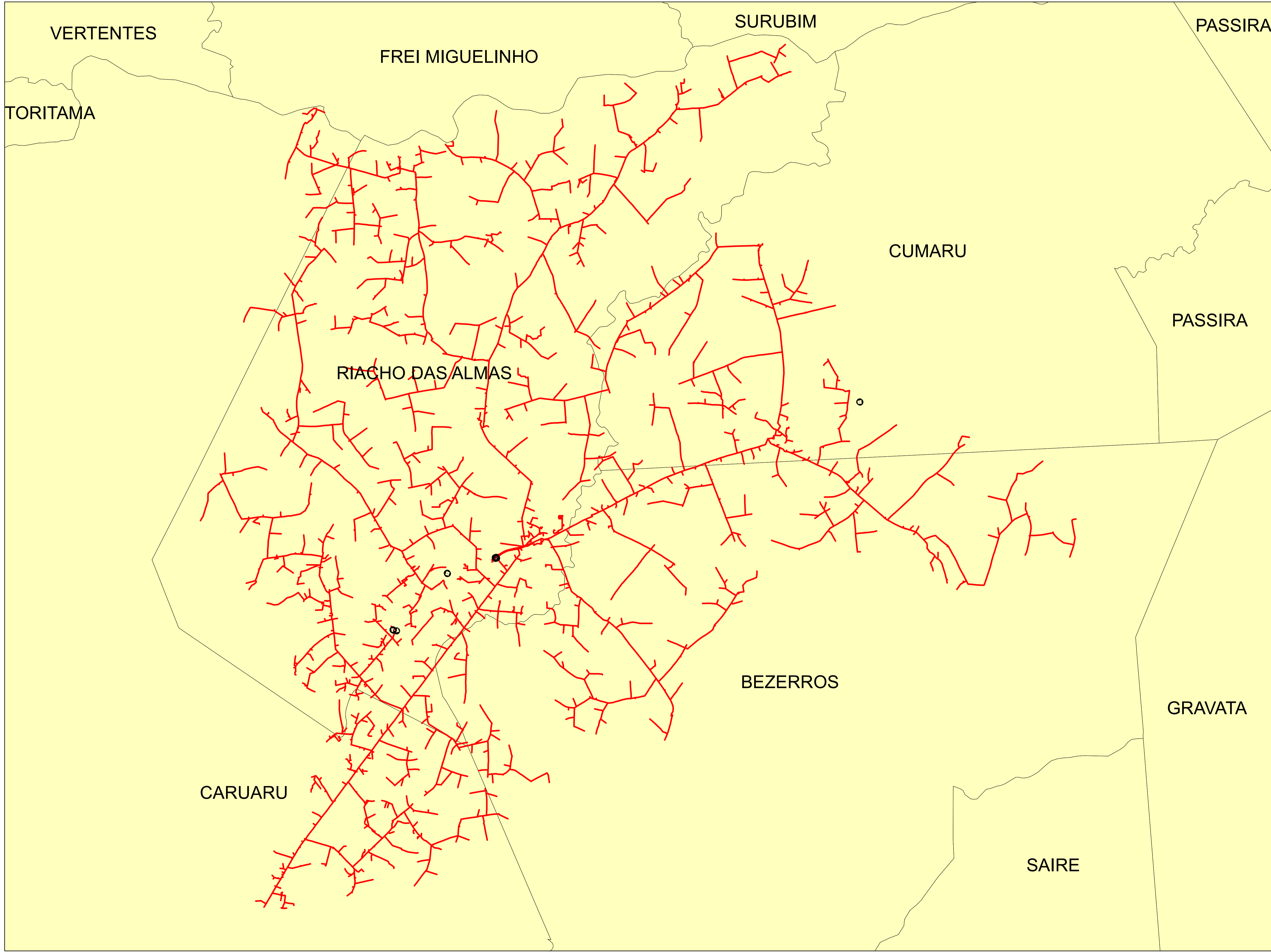

**Legendas**

- SUBESTAÇÃO
- ALIMENTADOR
- MUNICIPIO

	Descrição:	
	CONJUNTO:	
	Elaborado por:	Setor:
Data:	RBBS	RBBS
28/07/2022	Fonte dos dados:	Escala:
	GSE	1:66.990



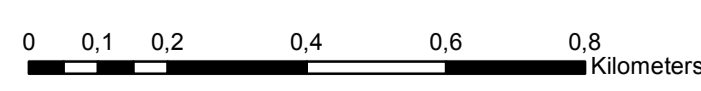
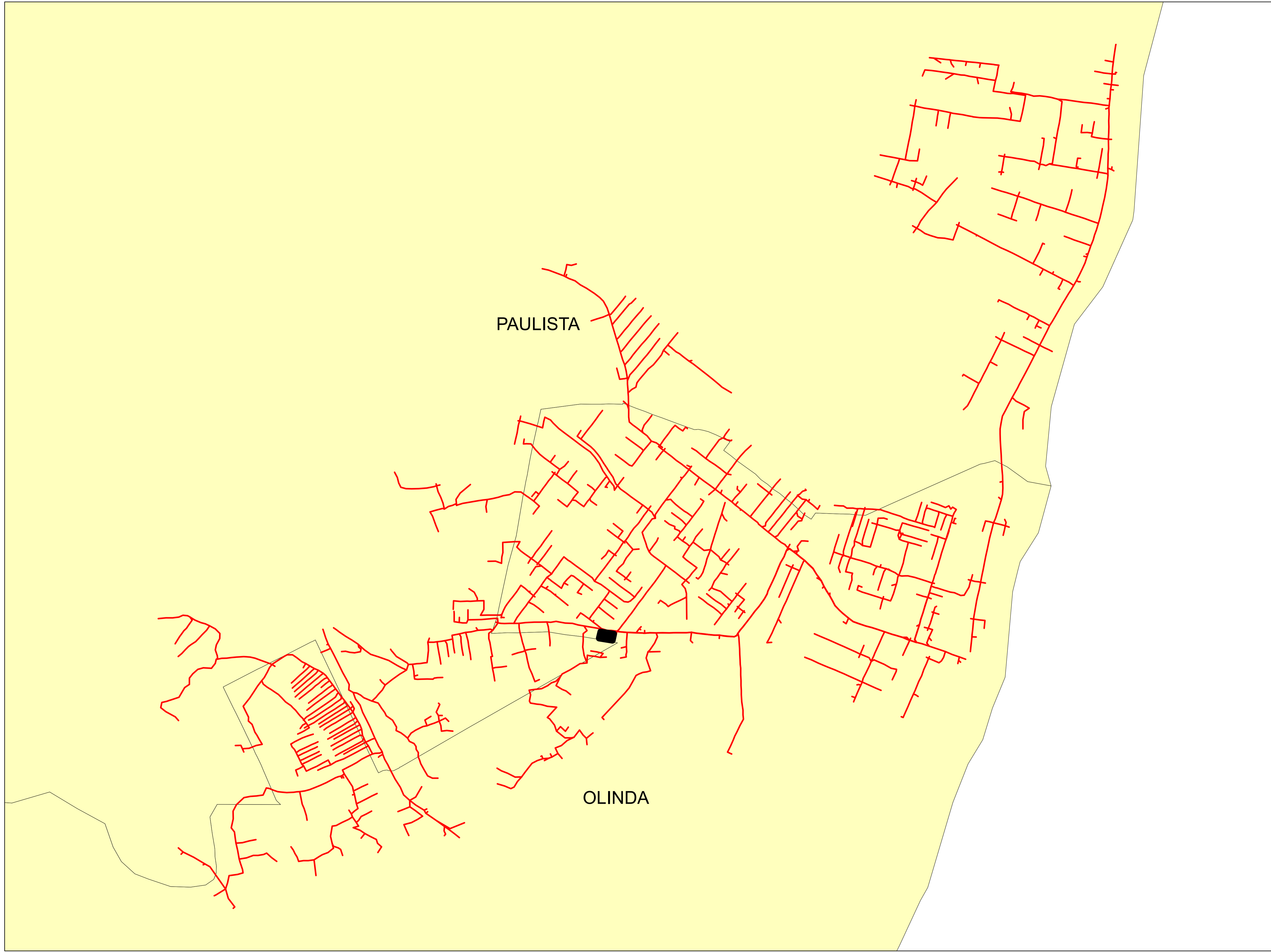

**Legendas**



- SUBESTAÇÃO
- ALIMENTADOR
- MUNICIPIO

	Descrição:	
	CONJUNTO:	
	Elaborado por:	Setor:
Data:	RBBS	RBBS
28/07/2022	Fonte dos dados:	Escala:
	GSE	1:10.870

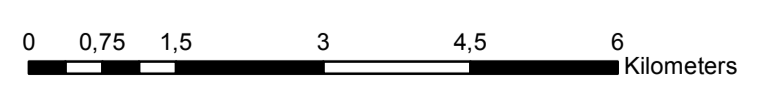
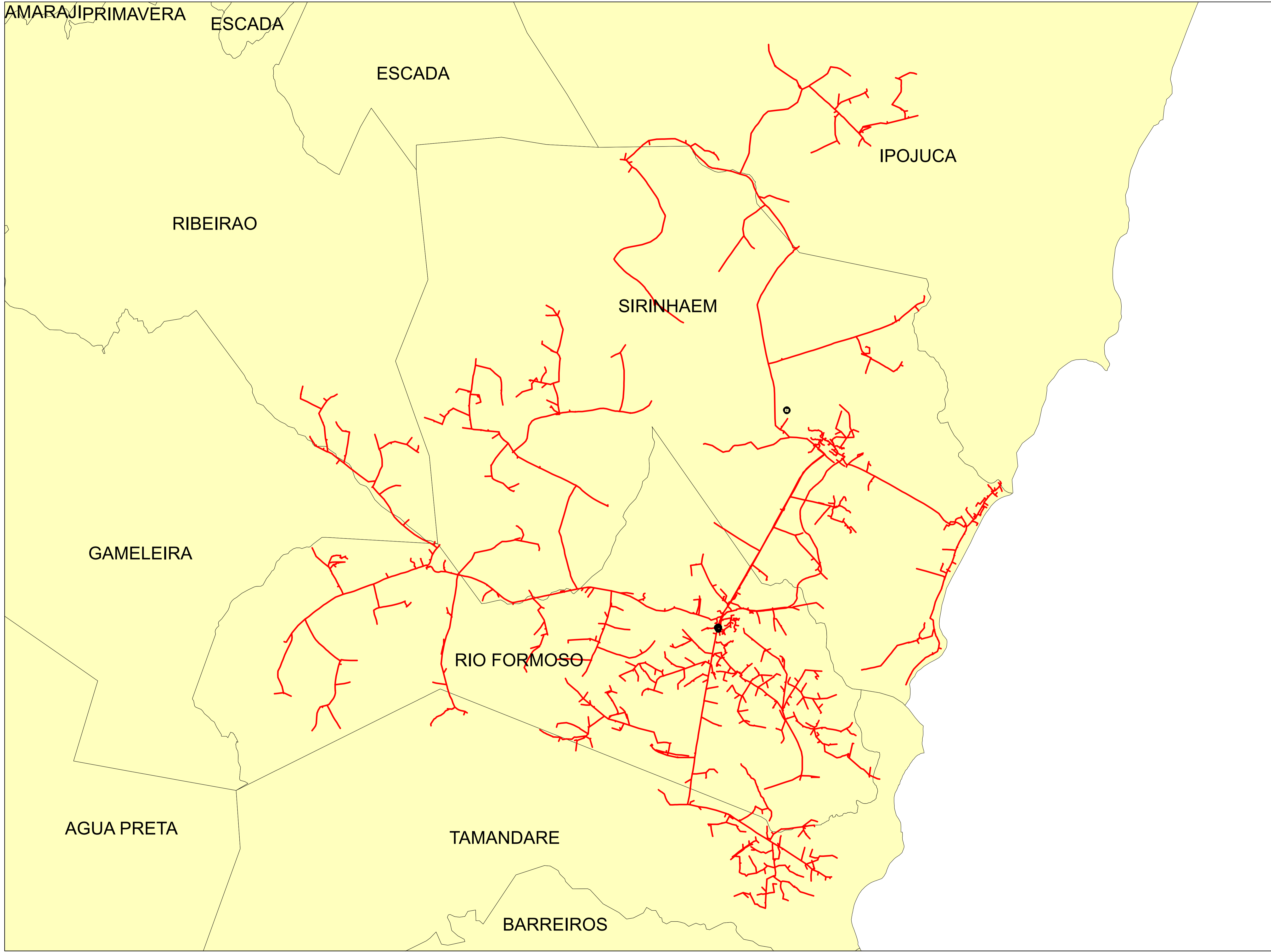



**Legendas**

-  SUBESTAÇÃO
-  ALIMENTADOR
-  MUNICIPIO

	Descrição:	
	CONJUNTO:	
	Elaborado por:	Setor:
Data:	RBBS	RBBS
28/07/2022	Fonte dos dados:	Escala:
	GSE	1:76.960

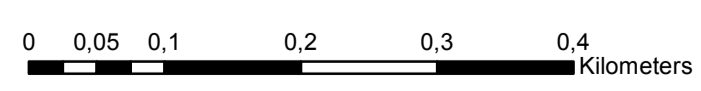
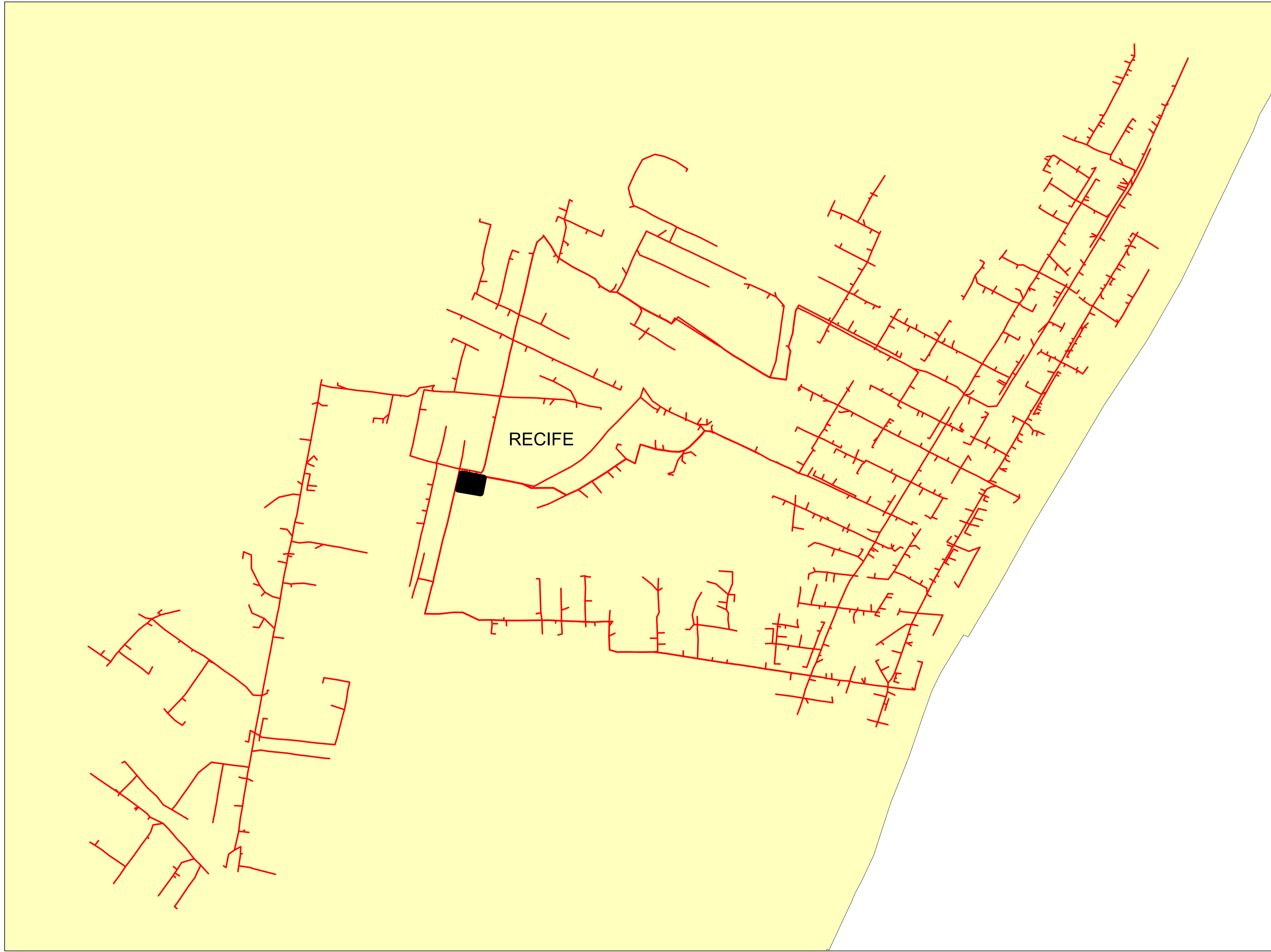



**Legendas**

- SUBESTAÇÃO
- ALIMENTADOR
- MUNICIPIO

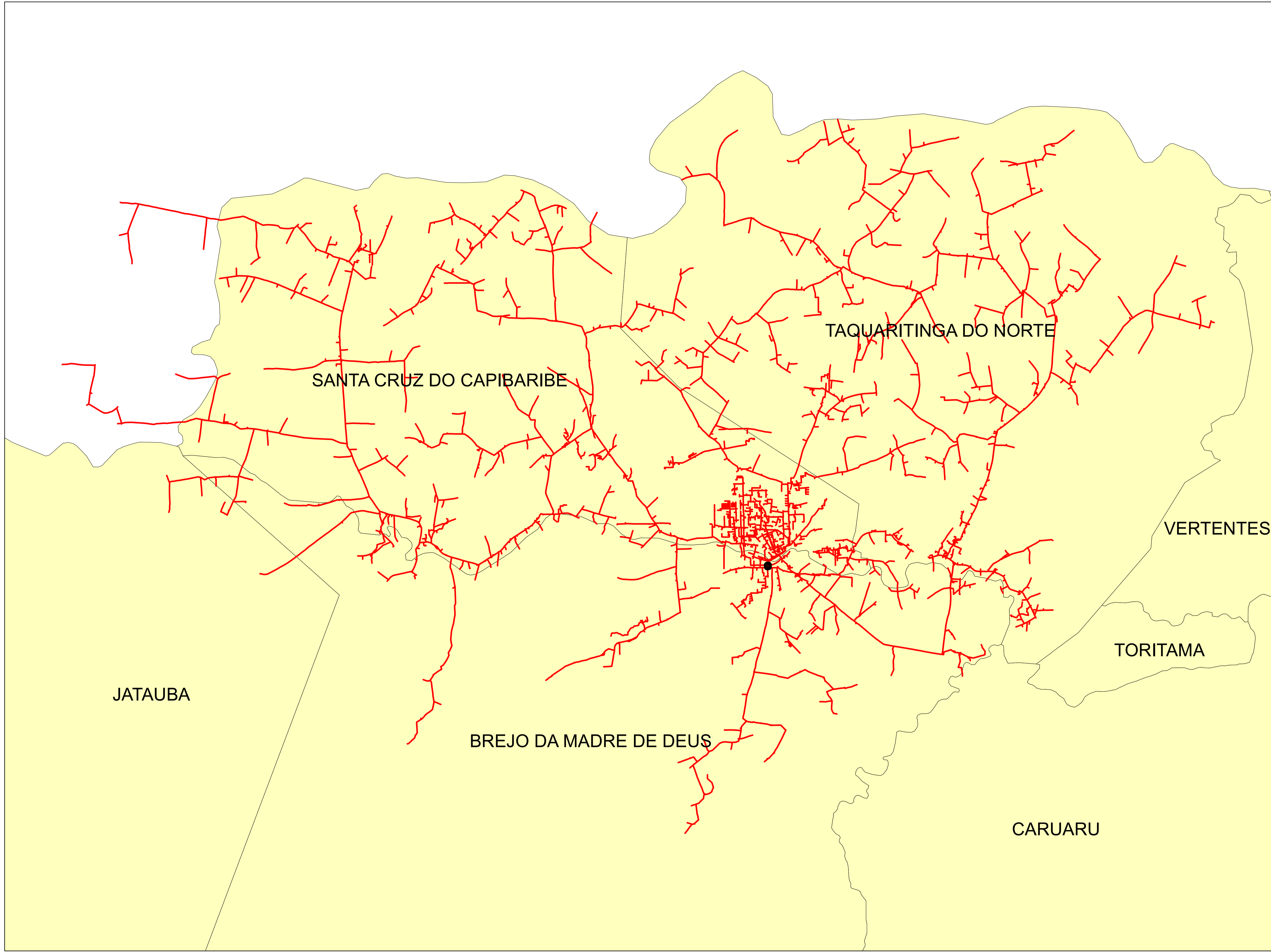
	Descrição:	
	CONJUNTO:	
	Elaborado por:	Setor:
Data:	RBBS	RBBS
28/07/2022	Fonte dos dados:	Escala:
	GSE	1:5.550



**Legendas**

-  SUBESTAÇÃO
-  ALIMENTADOR
-  MUNICIPIO

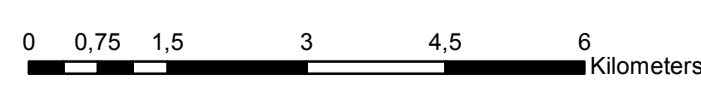



	Descrição:	
	CONJUNTO:	
	Elaborado por:	Setor:
Data:	RBBS	RBBS
28/07/2022	Fonte dos dados:	Escala:
	GSE	1:81.610

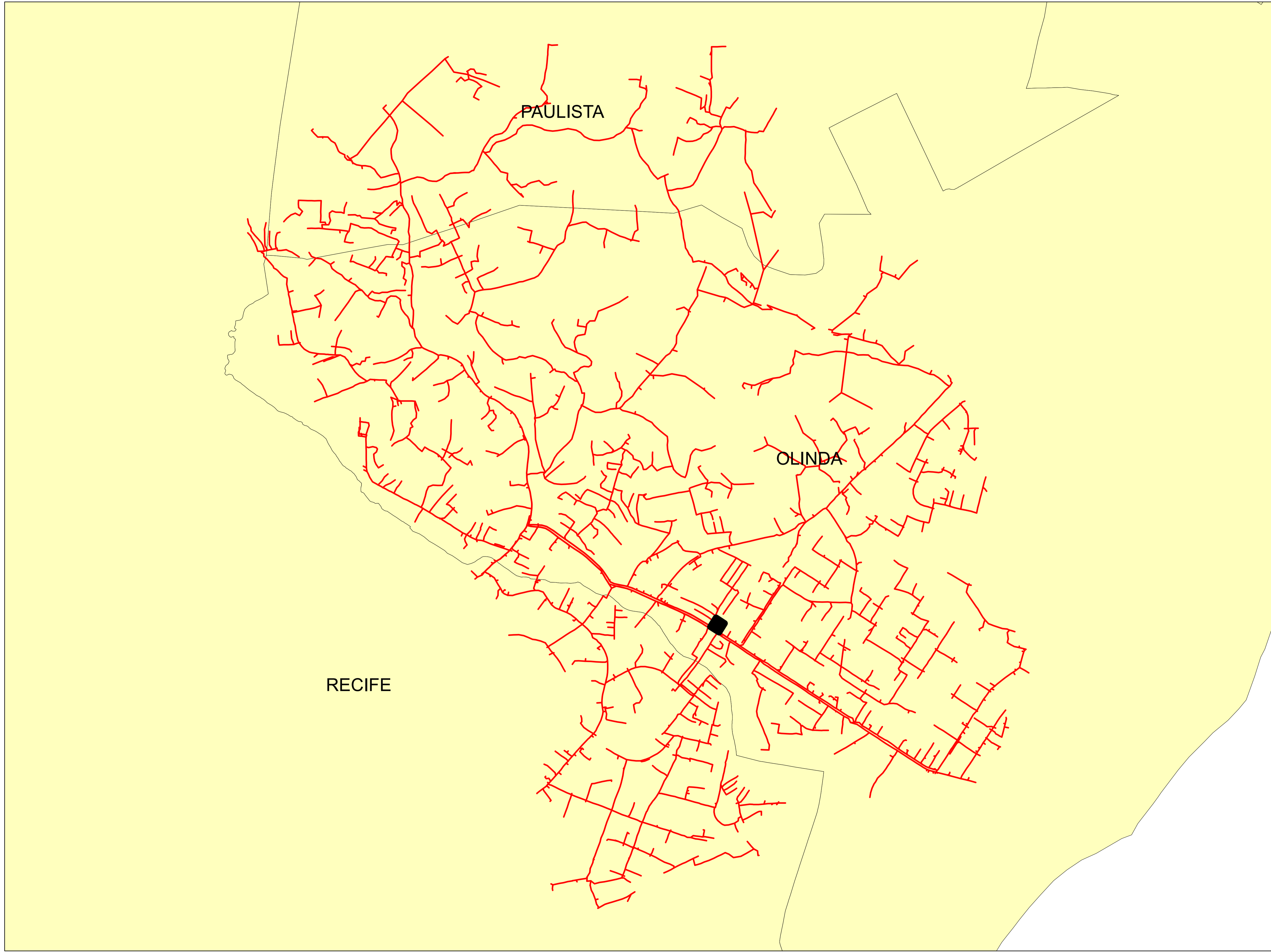



**Legendas**

-  SUBESTAÇÃO
-  ALIMENTADOR
-  MUNICIPIO

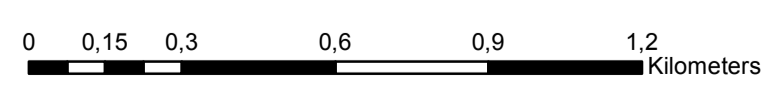

	Descrição:	
	CONJUNTO:	
	Elaborado por:	Setor:
Data:	RBBS	RBBS
28/07/2022	Fonte dos dados:	Escala:
	GSE	1:14.790



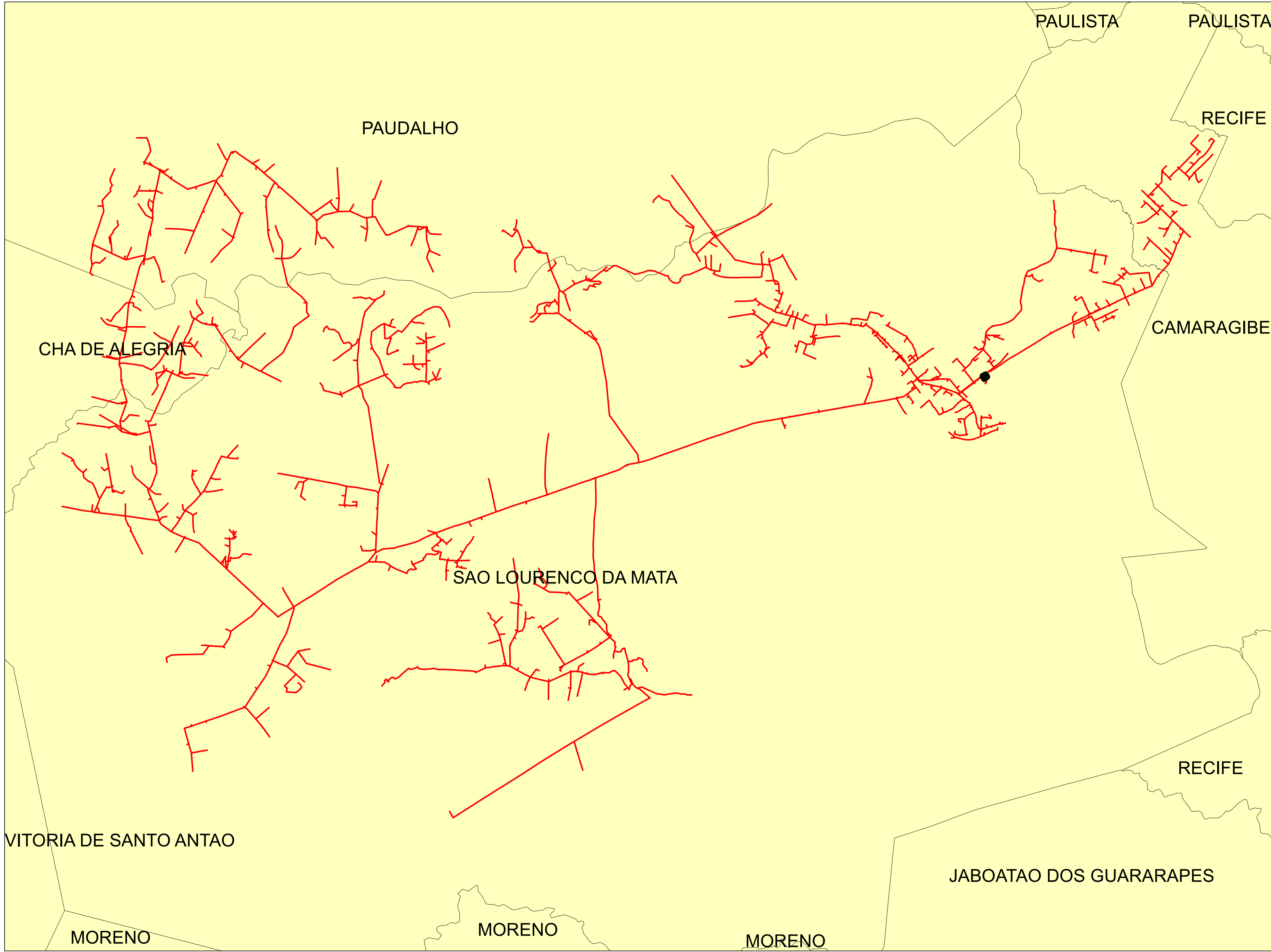

**Legendas**

-  SUBESTAÇÃO
-  ALIMENTADOR
-  MUNICIPIO

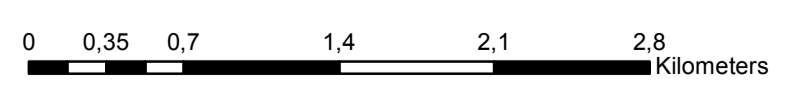

	Descrição:	
	CONJUNTO:	
	Elaborado por:	Setor:
Data:	RBBS	RBBS
28/07/2022	Fonte dos dados:	Escala:
	GSE	1:34.090

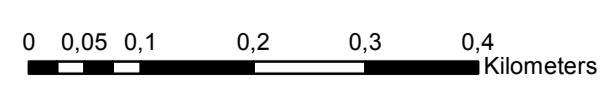

**Legendas**

- SUBESTAÇÃO
- ALIMENTADOR
- MUNICIPIO

	Descrição:	
	CONJUNTO:	
	Elaborado por:	Setor:
Data:	RBBS	RBBS
28/07/2022	Fonte dos dados:	Escala:
	GSE	1:6.730

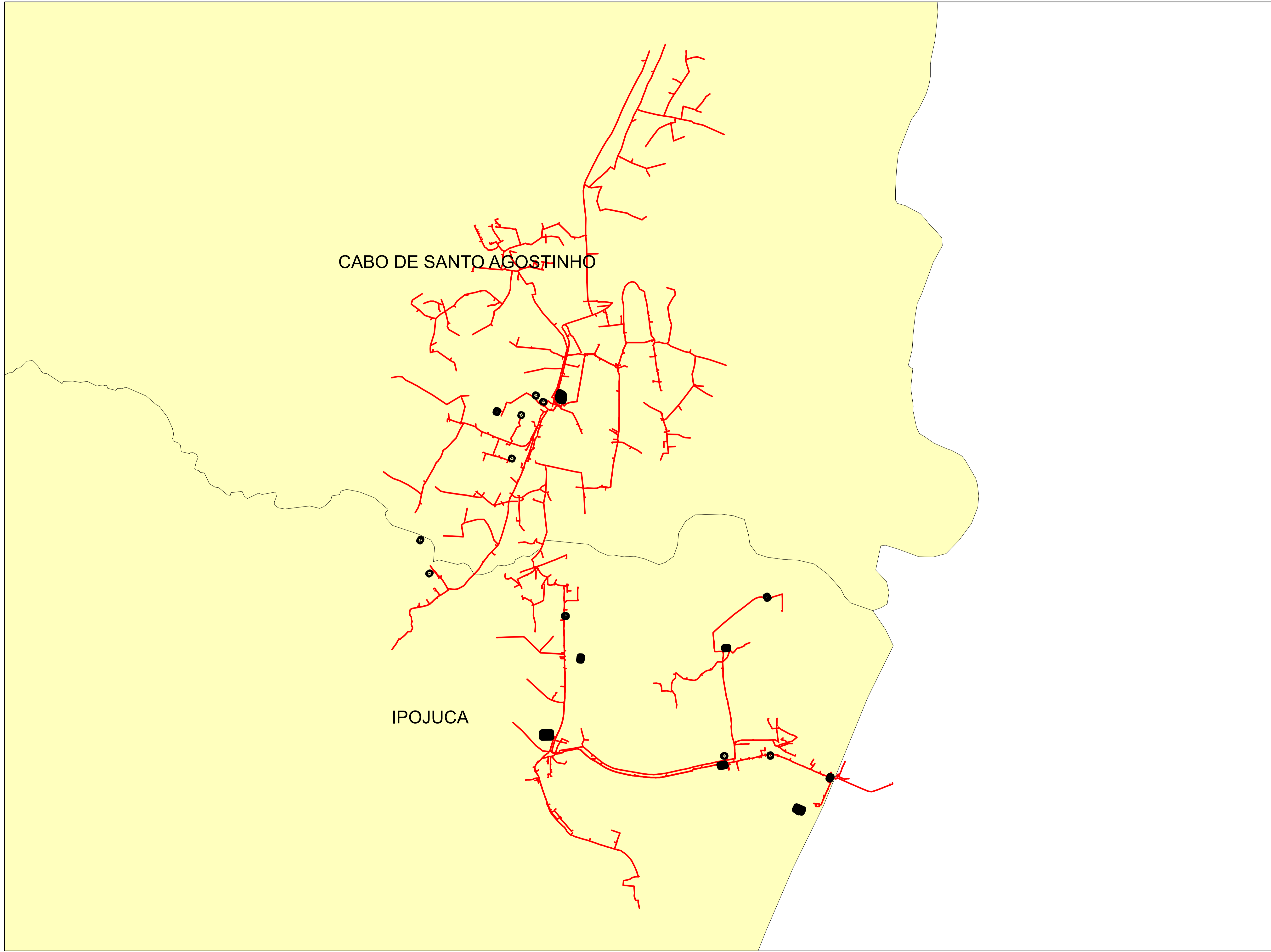

**Legendas**

- SUBESTAÇÃO
- ALIMENTADOR
- MUNICIPIO

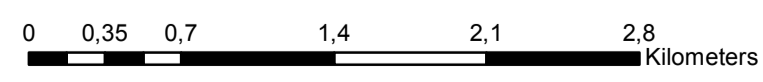

	Descrição:	
	CONJUNTO:	
	Elaborado por:	Setor:
Data:	RBBS	RBBS
28/07/2022	Fonte dos dados:	Escala:
	GSE	1:34.670

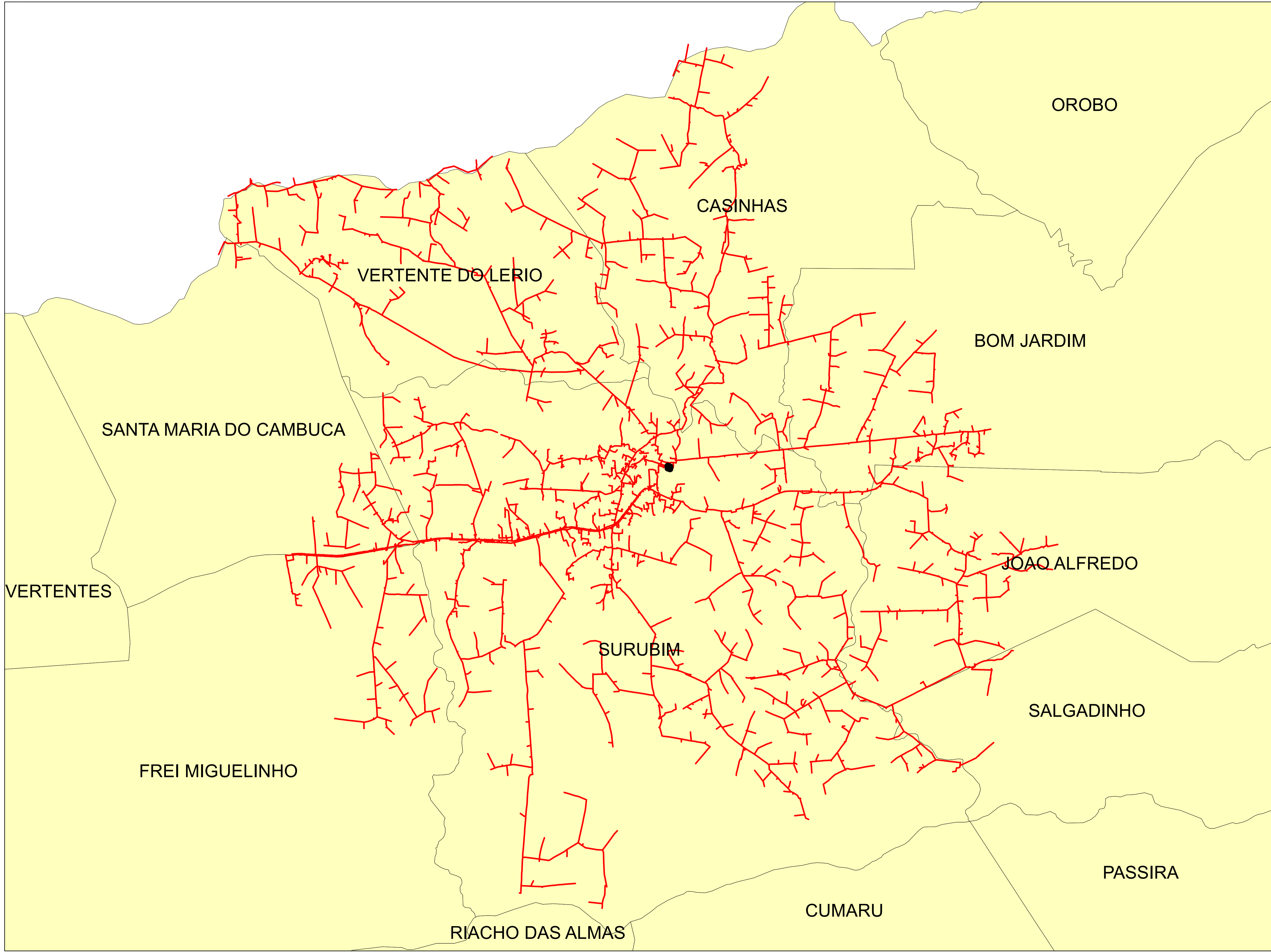

**Legendas**

- SUBESTAÇÃO
- ALIMENTADOR
- MUNICIPIO

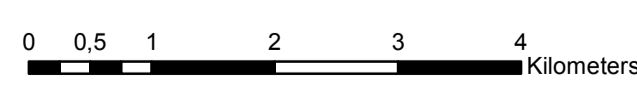

	Descrição:	
	CONJUNTO:	
	Elaborado por:	Setor:
Data:	RBBS	RBBS
28/07/2022	Fonte dos dados:	Escala:
	GSE	1:61.410



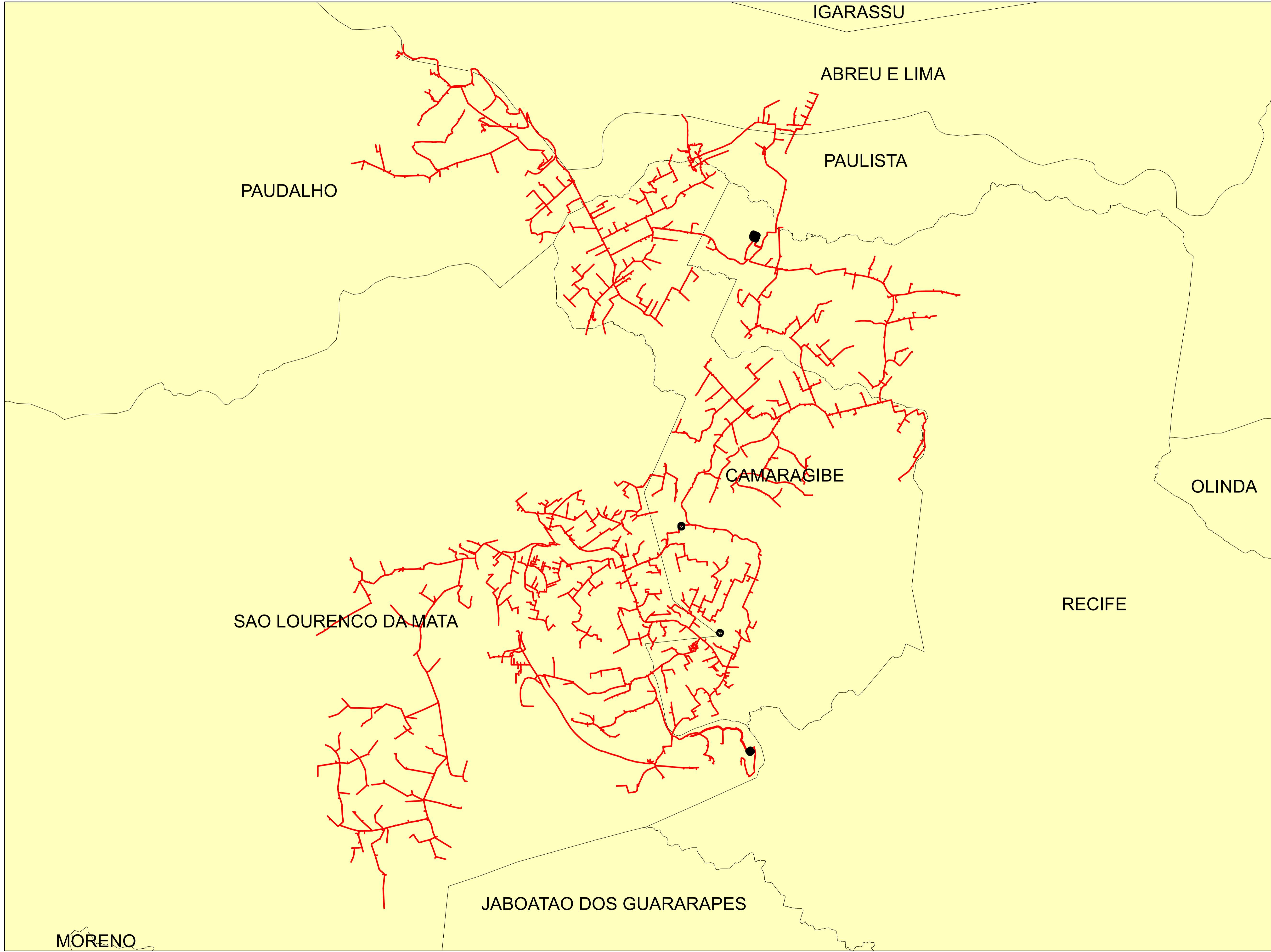

**Legendas**

- SUBESTAÇÃO
- ALIMENTADOR
- MUNICIPIO

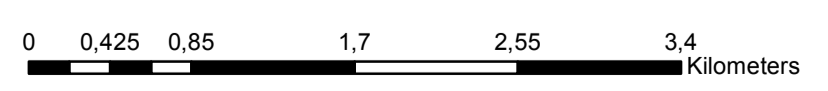

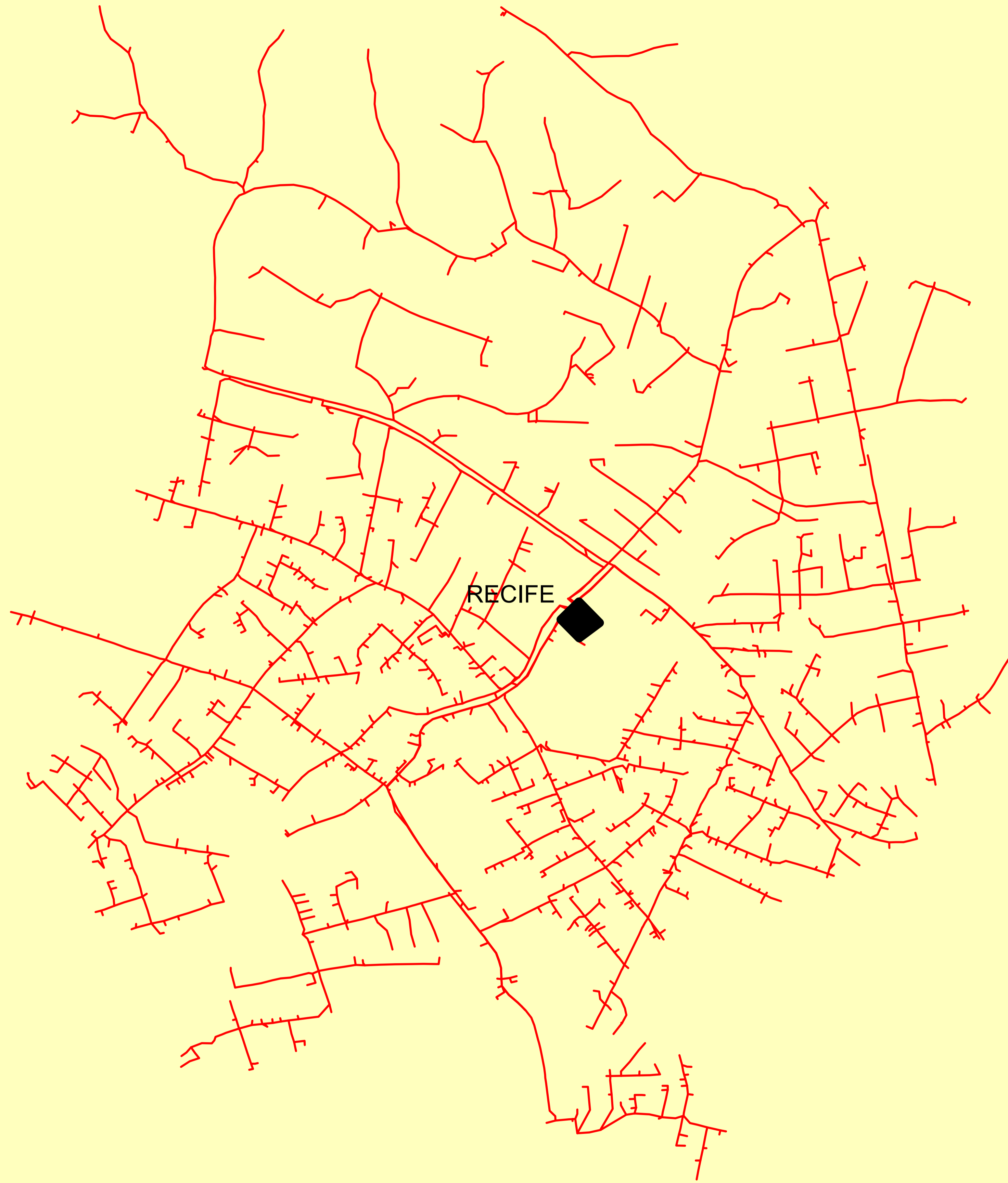

	Descrição:	
	CONJUNTO:	
	Elaborado por:	Setor:
Data:	RBBS	RBBS
28/07/2022	Fonte dos dados:	Escala:
	GSE	1:39.410



OLINDA

RECIFE

**Legendas**

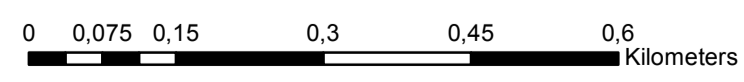

-  SUBESTAÇÃO
-  ALIMENTADOR
-  MUNICIPIO

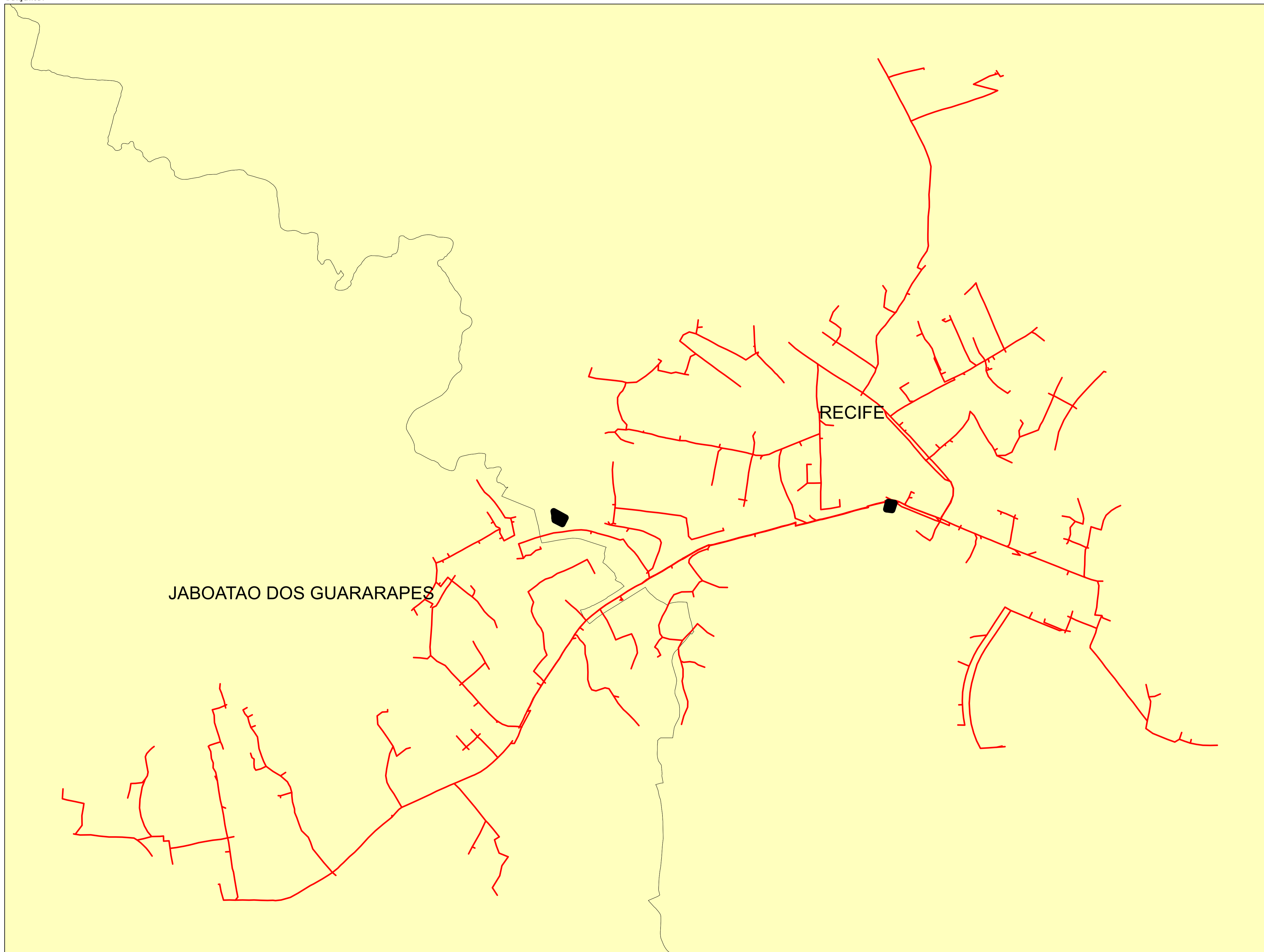

	Descrição:	
	CONJUNTO:	
	Elaborado por:	Setor:
Data:	RBBS	RBBS
28/07/2022	Fonte dos dados:	Escala:
	GSE	1:7.690



**Legendas**

-  SUBESTAÇÃO
-  ALIMENTADOR
-  MUNICIPIO

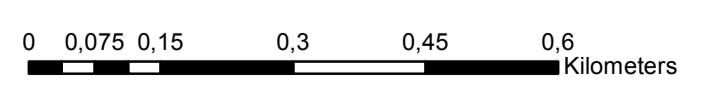

	Descrição:	
	CONJUNTO:	
	Elaborado por:	Setor:
Data:	RBBS	RBBS
28/07/2022	Fonte dos dados:	Escala:
	GSE	1:8.570