

# RELATÓRIO DE SITUAÇÃO DE EMERGÊNCIA

*EVENTO CLIMÁTICO*

*13 de a 24 de Março de 2023*

Data documento 26/01/2023



# Índice

1. Objetivo	2
2. NEOENERGIA Pernambuco	2
3. Resumo do evento climático	2
4. Premissas	3
5. Quadro resumo- Item 5.12.1 Módulo 8 do PRODIST	4
I. Código único do relatório	5
II. Decreto de calamidade pública ou situação de emergência (se houver)	5
III. Descrição detalhada do evento, incluindo mapa geométrico e diagrama unifilar da região afetada	5
IV. Descrição dos danos causados ao sistema elétrico, incluindo a relação dos equipamentos danificados e sua importância para o sistema	6
V. Relato técnico sobre a intervenção realizada com as ações da distribuidora para restabelecimento do sistema, incluindo o contingente de técnicos utilizados nos serviços	6
VI. Tempo médio de preparação, de deslocamento e de execução das equipes	7
VII. Número de unidades consumidoras atingidas	7
VIII. Municípios atingidos	7
IX. Subestações atingidas	8
X. Quantidade de interrupções associadas ao evento	8
XI. Data e hora do início da primeira interrupção	8
XII. Data e hora do término da última interrupção	8
XIII. Média de duração das interrupções	8
XIV. Duração da interrupção mais longa	8
XV. Soma do chi das interrupções associadas ao evento	8
XVI. Registros diversos que evidenciem a classificação das interrupções no inciso iii do item 5.6.2.2, permitindo identificar a causa, a abrangência e os danos causados pelo evento à rede e às áreas atingidas, como imagens fotográficas, boletins meteorológicos e matérias jornalísticas	8
Anexo I – Laudo de evento meteorológico (CLIMATEMPO)	15
Anexo II – Decretos municipais	52

Anexo III – Diagramas Unifilares dos Conjuntos	56
Anexo IV – Diagramas Unifilares das Regionais	182
Anexo V – Lista de interrupções expurgadas	191

## 1. Objetivo

Esse relatório tem por objetivo apresentar o expurgo por interrupção em situação de emergência (ISE) na contabilização dos indicadores de qualidade de energia da Neoenergia Pernambuco, conforme determina a revisão 13 do módulo 8 do PRODIST, homologada pela Resolução Normativa ANEEL nº 956/2021, vigente na data de elaboração deste relatório.

O expurgo foi motivado por um fenômeno climático que atingiu o estado de Pernambuco entre os dias 13 e 24 de março de 2023. Foi solicitado laudo meteorológico à entidade terceira (CLIMATEMPO) indicando descrição do Evento Meteorológico que provocou interrupções no fornecimento de energia elétrica, observadas na área de concessão da Neoenergia Pernambuco, disponível para consulta no Anexo I deste documento.

Foram analisadas todas as ocorrências, causas, origens e danos causados nos equipamentos, bem como os impactos causados aos clientes durante e após o evento para caracterização de interrupção em situação de emergência, onde couber, em observância as definições estabelecidas na revisão 11 do módulo 1 do PRODIST, homologada pela Resolução Normativa ANEEL nº 956/2021.

## 2. NEOENERGIA Pernambuco

Empresa do Grupo Neoenergia que distribui energia para mais de 3,7 milhões de clientes em 184 municípios abrangendo todo o estado de Pernambuco, o distrito de Fernando de Noronha e o município de Pedras de Fogo, na divisa com a Paraíba.

## 3. Resumo do evento climático

Um evento meteorológico causado pela formação do Vórtice Ciclônico de Altos Níveis (VCAN) do Nordeste associado à entrada de umidade do oceano em direção à costa do estado de Pernambuco durante o período de 13 à 24 de março de 2023. Esta combinação contribuiu para a formação de tempestades convectivas que provocaram chuvas intensas, tempestades de raios e fortes rajadas de vento que evidenciam a severidade do evento registrado

Baseado nos dados analisados no laudo meteorológico, o evento ocorrido na área de concessão da Neoenergia Pernambuco entre os dias 13 e 24 de março de 2023 foi classificado como Tempestades convectivas (Código 1.3..2.1), Chuvas intensas

(Código 1.3.2.1.4) e Tempestade de raios (Código 1.3.2.1.2), Fortes rajadas de vento, alagamentos (Código 1.2.3.0.0 e Granizo (Código 1.332.1.3). Nesse contexto, foram registradas 2.607 ocorrências, impossibilitando o pronto atendimento de todas as solicitações. Mesmo mobilizando-se ativamente para garantir o restabelecimento das cargas interrompidas, as condições climáticas foram desfavoráveis para o atendimento em campo.

## 4. Premissas

- **Laudo Meteorológico;**
- **Período:** Início em 13/03/2023 – 00h00min e Fim em 24/03/2023 – 23h00min.
- **Áreas de abrangência:** Área de concessão da NEOENERGIA Pernambuco;
- Datas em que o limite de CHI Neoenergia Pernambuco foi ultrapassado (**515.382 - referência 2023**);
- Período de **mobilização de equipes** acima da média;
- **Causas** registradas no período e relacionadas ao evento;

De acordo com o módulo 1 do PRODIST, são caracterizadas como interrupção em situação de emergência aquelas que foram originadas no sistema de distribuição, resultantes de eventos que comprovadamente impossibilitem a atuação imediata da distribuidora e que não tenham sido provocadas ou agravadas por esta e que sejam:

- i. Decorrentes de Evento associado a Decreto de Declaração de Situação de Emergência ou Estado de Calamidade Pública emitido por órgão competente; ou
- ii. Decorrentes de Evento cuja soma do CHI das interrupções ocorridas no sistema de distribuição seja superior ao limite calculado.

$$CHI = 2.612 \cdot N^{0,35}$$

Onde:

CHI = Cliente Hora Interrompido

N = Número de Unidades Consumidoras faturadas e atendidas em BT ou MT do mês de outubro do ano anterior ao período de apuração.

Considerando o número de unidades consumidoras faturadas em outubro de 2022, o limite de CHI da Neoenergia Pernambuco no ano de 2023 é 515.382

O gráfico abaixo apresenta o CHI e a quantidade de ocorrências por dia no mês de março de 2023 nos municípios abrangidos pelo evento, onde identificamos uma extrapolação do limite superior no período do evento.



Figura 1 – Somatório de CHI e quantidade de ocorrências por dia durante o mês de março de 2023 nos municípios abrangidos pelo evento.

## 5. Quadro resumo– Item 5.12.1 Módulo 8 do PRODIST

ITEM	RESUMO
h)	as evidências do evento que tenha gerado interrupções de que trata o inciso iii do item 5.6.2.2 também deverão ser armazenadas por meio de relatório digital, que deve ser disponibilizado no sítio eletrônico da distribuidora em local de livre e fácil acesso, devendo conter as informações mínimas a seguir:
i.	Código único do relatório
ii.	Informações sobre o Decreto de Calamidade Pública ou Situação de Emergência (se houver)
iii.	Descrição detalhada do evento, incluindo mapa geométrico e diagrama unifilar da região afetada.
iv.	Descrição dos danos causados ao sistema elétrico, incluindo a relação dos equipamentos danificados e sua importância para o sistema.
v.	Relato técnico sobre a intervenção realizada com as ações da distribuidora para restabelecimento do sistema, incluindo o contingente técnico utilizado nos serviços.
vi.	Tempo médio de preparação, de deslocamento e de execução das equipes.
vii.	Número de unidades consumidoras atingidas.
viii.	Municípios atingidos.
ix.	Subestações atingidas.
x.	Quantidade de interrupções associadas ao evento.
xi.	Data e hora do início da primeira interrupção.
xii.	Data e hora do término da última interrupção.
xiii.	Média da duração das interrupções.
xiv.	Duração da interrupção mais longa.
xv.	Soma do CHI das interrupções associadas ao evento
xvi.	Registros diversos que evidenciem a classificação das interrupções no inciso iii do item 5.6.2.2, permitindo identificar a causa, a abrangência e os danos

causados pelo evento à rede e às áreas atingidas, como imagens fotográficas, boletins meteorológicos e matérias jornalísticas.
--

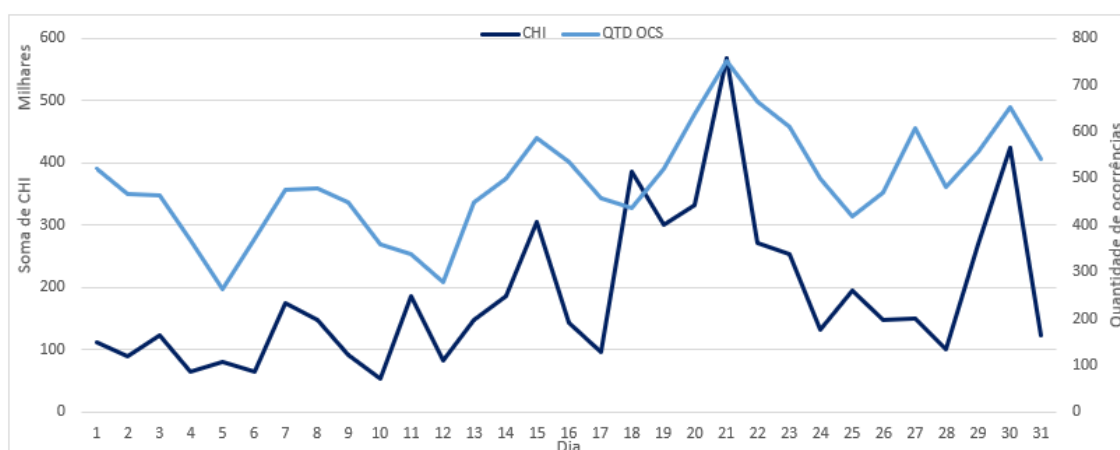
### **I. Código único do relatório**

Todas as ocorrências expurgadas estão associadas ao evento através do ID de número 846 registrado no GSE - sistema utilizado pela Neoenergia Pernambuco para gestão e operação do sistema elétrico desta distribuidora.

### **II. Decreto de calamidade pública ou situação de emergência (se houver)**

Foram emitidos decretos de calamidade pública ou situação de emergência por parte das prefeituras dos pernambucanos de Caruaru e Santa Cruz do Capibaribe, disponíveis no Anexo II

### **III. Descrição detalhada do evento, incluindo mapa geométrico e diagrama unifilar da região afetada**

A Neoenergia Pernambuco é dividida em 6 Setores e 30 Unidades Territoriais de Distribuição (UTD) abrangendo todo o estado de Pernambuco, o município de Pedra de Fogo-PB e o arquipélago de Fernando de Noronha.

O evento impactou os 6 Setores da Neoenergia Pernambuco – Centro, Centro-Oeste, Oeste, Metropolitano, Sul e Norte



Figura 2 – Municípios em destaque atingidos pelo evento na área de concessão da Neoenergia Pernambuco

Os mapas geométricos dos conjuntos do sistema elétrico da Neoenergia Pernambuco com interrupções de causas relacionadas ao evento climático em decorrência do evento climático estão dispostos no Anexo II deste documento.

Os diagramas unifilares das regionais do sistema elétrico da Neoenergia Pernambuco com destaque para as subestações com ocorrências de causas relacionadas ao evento

climático com interrupções em suas redes de distribuição ou redes secundárias estão dispostos no Anexo III deste documento.

#### **IV. Descrição dos danos causados ao sistema elétrico, incluindo a relação dos equipamentos danificados e sua importância para o sistema**

O evento atingiu a área de concessão impactando o sistema elétrico de diferentes formas. Dentre as principais causas destacamos altos índices de precipitação, descargas atmosféricas, objetos lançados à rede elétrica além de árvores que atingiram a rede em sua queda. A seguir, lista de equipamentos avariados em ocorrências relativas ao evento.

<b>EQUIPAMENTO</b>	<b>QUANTIDADE</b>
Elo fusível	2.534
Isoladores	84
Transformador de Distribuição	32
Chave fusível	19
Poste	18
Para-raios	33

#### **V. Relato técnico sobre a intervenção realizada com as ações da distribuidora para restabelecimento do sistema, incluindo o contingente de técnicos utilizados nos serviços**

As ações da distribuidora foram tomadas com suporte de ferramentas desenvolvidas para acompanhamento em tempo real das ocorrências pelo Centro de Operações, permitindo gerenciar as regiões com demanda superior à sua capacidade e mobilizando em tempo hábil equipes adicionais para o atendimento emergencial.

O trabalho realizado foi de manutenção e, principalmente, de restabelecimento do sistema elétrico afetado. A prioridade foi dada às localidades que interferiam diretamente em serviços essenciais de saúde, abastecimento de água, mobilidade urbana, telecomunicações e áreas com maior concentração populacional.

Para reestabelecimento do sistema entre os dias 14 e 24 de março de 2023, equipes adicionais de serviços de rede foram acionadas, conforme Figura 3.



Figura 3 – Quantidade diária de equipes em março de 2023 nos municípios atingidos pelo evento

## VI. Tempo médio de preparação, de deslocamento e de execução das equipes

TEMPO MÉDIO DE PREPARAÇÃO (MIN)	TEMPO MÉDIO DE DESLOCAMENTO (MIN)	TEMPO MÉDIO DE EXECUÇÃO (MIN)
354,05	50,73	411,56

## VII. Número de unidades consumidoras atingidos

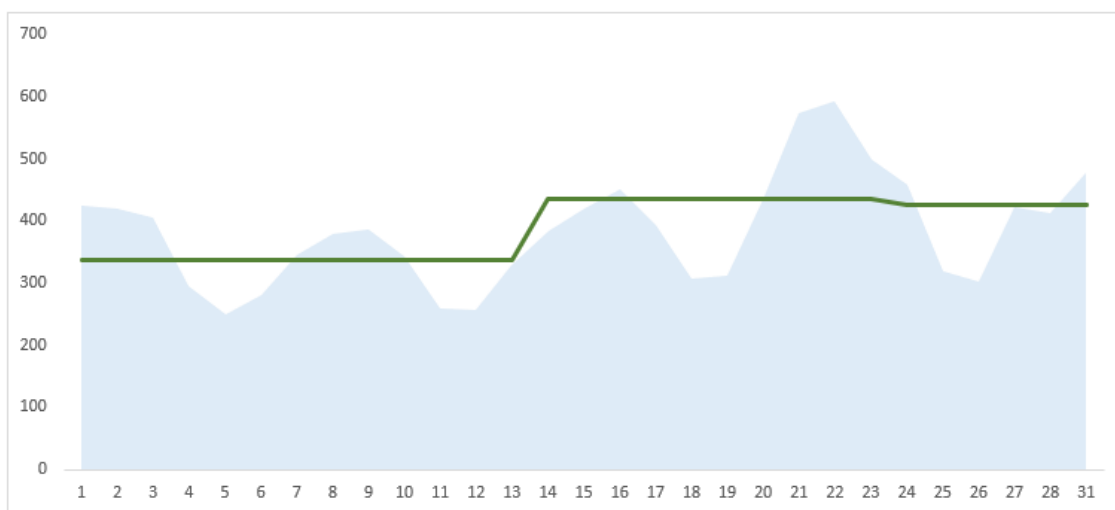
437.128 clientes interrompidos

## VIII. Municípios atingidos

Abreu E Lima, Afogados da Ingazeira, Afranio, Agrestina, Agua Preta, Aguas Belas, Alagoinha, Alianca, Altinho, Amaraji, Angelim, Aracoiaba, Araripina, Arcoverde, Barra de Guabiraba, Barreiros, Belem de Maria, Belem de Sao Francisco, Belo Jardim, Betania, Bezerras, Bodoco, Bom Conselho, Bom Jardim, Bonito, Brejao, Brejinho, Brejo da Madre de Deus, Buenos Aires, Buique, Cabo de Santo Agostinho, Cabrobo, Cachoeirinha, Caetes, Calcado, Calumbi, Camaragibe, Camocim de Sao Felix, Canhotinho, Capoeiras, Carnaiba, Carnaubeira da Penha, Carpina, Caruaru, Casinhas, Catende, Cedro, Cha de Alegria, Cha Grande, Correntes, Cortes, Cumaru, Cupira, Custodia, Dormentes, Escada, Exu, Feira Nova, Ferreiros, Flores, Floresta, Frei Miguelinho, Gameleira, Garanhuns, Gloria do Goita, Goiana, Granito, Gravata, Iati, Ibimirim, Ibirajuba, Igarassu, Iguaraci, Inaja, Ingazeira, Ipojuca, Ipubi, Itacuruba, Itaiba, Itambe, Itapetim, Itapissuma, Itaquitinga, Jaboatao Dos Guararapes, Jaqueira, Jatauba, Jatoba, Joao Alfredo, Joaquim Nabuco, Jucati, Jupi, Jurema, Lagoa do Carro, Lagoa do Ouro, Lagoa Dos Gatos, Lagoa Grande, Lajedo, Limoeiro, Macaparana, Machados, Manari, Maraial, Mirandiba, Moreilandia, Moreno, Nazare da Mata, Olinda, Orobo, Oroco, Ouricuri, Palmares, Panelas, Paranatama, Parnamirim, Passira, Paudalho,



Paulista, Pedra, Pesqueira, Petrolândia, Petrolina, Pocao, Pombos, Primavera, Quipapa, Quixaba, Recife, Riacho Das Almas, Ribeirao, Rio Formoso, Saire, Salgadinho, Salgueiro, Saloa, Sanharo, Santa Cruz, Santa Cruz da Baixa Verde, Santa Cruz do Capibaribe, Santa Filomena, Santa Maria da Boa Vista, Santa Maria do Cambuca, Santa Terezinha, Sao Benedito do Sul, Sao Bento do Una, Sao Caetano, Sao Joao, Sao Joaquim do Monte, Sao Jose da Coroa Grande, Sao Jose do Belmonte, Sao Jose do Egito, Sao Lourenco da Mata, Sao Vicente Ferrer, Serra Talhada, Serrita, Sertania, Sirinhaem, Solidao, Surubim, Tabira, Tacaimbo, Tacaratu, Tamandare, Taquaritinga do Norte, Terezinha, Terra Nova, Timbauba, Toritama, Trindade, Triunfo, Tupanatinga, Tuparetama, Venturosa, Verdejante, Vertente do Lerio, Vertentes, Vicencia, Vitoria de Santo Antao, Xexeu

#### **IX. Subestações atingidas**

Durante o evento foram atingidas as seguintes Subestações: Toritama (TRT), Santa Cruz do Capibaribe (STC), Vertentes (VTE), Pirapama I (PRU) e Cabo (CBO)

#### **X. Quantidade de interrupções associadas ao evento**

Foram abertas 1.940 ocorrências e registrados 2.607 eventos de interrupções associadas ao evento climático em redes de distribuição e redes secundárias.

#### **XI. Data e hora do início da primeira interrupção**

Início: 14/03/2023 02:09:21

#### **XII. Data e hora do término da última interrupção**

Fim: 24/03/2023 15:50:14

#### **XIII. Média de duração das interrupções**

09h31m

#### **XIV. Duração da interrupção mais longa**

388h39m

#### **XV. Soma do chi das interrupções associadas ao evento**

A soma de CHI de todo o evento é de 1.489.347,22, extrapolando o limite superior de CHI da Neoenergia Pernambuco.

#### **XVI. Registros diversos que evidenciem a classificação das interrupções no inciso iii do item 5.6.2.2, permitindo identificar a causa, a abrangência e os danos causados pelo evento à rede e às áreas atingidas, como imagens fotográficas, boletins meteorológicos e matérias jornalísticas**

<https://www.folhape.com.br/noticias/chuvas-causam-transtornos-em-cidades-do-agreste-e-sertao-pernambucano/262516/>

CLIMA

## Chuvas causam transtornos em cidades do Agreste e Sertão pernambucano

Cidade que registrou o maior volume de água nas últimas 24 horas foi Itapetim, no Sertão

Por Portal Folha de Pernambuco  
19/02/2024 (19h12:4 atualizado em 19/02/20 às 17h27)



Chuvas atingem cidades no Sertão e Agreste - Foto: Reprodução/Internet

O fim de semana é de transtorno para quem vive em cidades no **Agreste e Sertão**, por causa das **chuvas intensas** que assolaram cidades de todas as mesorregiões de **Pernambuco**. Após alerta meteorológico da Agência Pernambucana de Águas e Clima (**Apac**), feito no último sábado (18), a população enfrentou a força das águas e os prejuízos causados pelo mau tempo.

Anúncios Google

[Não exibir mais este anúncio](#)

Anúncio? Por quê? (i)

<https://g1.globo.com/pe/peernambuco/noticia/2023/03/21/videos-mostram-ruas-alagadas-no-recife-apac-emite-alerta-de-chuvas-para-regiao-metropolitana-e-outras-regioes.ghtml>

Vídeos enviados ao **WhatsApp** da **TV Globo** mostram ruas alagadas no Recife após a chuva da madrugada desta terça.

Na Estrada dos Remédios, em Afogados, na Zona Oeste, motoristas enfrentaram dificuldades para passar, devido ao volume de água.



Estrada dos Remédios, na Zona Oeste do Recife — Foto: Reprodução/WhatsApp

No bairro de Nova Descoberta, na Zona Norte da cidade, várias ruas ficaram alagadas. "Já é tradicional que isso aconteça por aqui", disse o motorista Silveira, morador do bairro.

A Apac informou que existe um sistema meteorológico evoluindo no litoral e ultrapassando o bloqueio do vento.

<https://www.diariodepernambuco.com.br/noticia/vidaurbana/2023/03/fortes-chuvas-causa-desalojamento-de-familias-em-cidades-do-agreste-e.html>

Por: Diário de Pernambuco

Publicado em: 16/03/2023 17:12 | Atualizado em: 16/03/2023 18:55



Foram registrados maiores volumes nos municípios de Santa Cruz do Capibaribe (118mm), onde o esperado para o mês inteiro de março seria 71mm e em Caruaru que choveu 92mm, no qual esperava-se 75mm. Nos demais municípios do agreste, as chuvas ficaram abaixo de 50 mm (Reprodução/ Redes Sociais)

Desde a noite do último sábado (18), fortes chuvas assolam as cidades do Agreste e Sertão de Pernambuco. Em Caruaru, a intensidade da chuva deixa famílias desalojadas, principalmente em áreas ribeirinhas. Casas foram invadidas pela água que tomou conta das ruas provocando alagamentos e desligamento da rede elétrica do local.

Segundo a prefeitura de Caruaru, os locais que mais sofreram com o impacto da chuva foram Severino Afonso e no loteamento Três Bandeiras, no bairro Boa Vista. A prefeitura informou que está atuando junto com a Defesa Civil para identificar mais pessoas desalojadas. Mas até o momento, não foram identificados desabrigados. As equipes continuam atendendo a população através do número 199 da Defesa Civil para casos de emergência.

<https://ricardoantunes.com.br/fortes-chuvas-causam-estragos-pelo-grande-recife-apac-emite-alerta-de-chuvas-para-a-regiao/>

Home > Geral

## Fortes chuvas causam estragos pelo Grande Recife; Apac emite alerta de chuvas para a região



Por Redação  
21/03/2023 - 11:55

AA



Segundo agência, aviso tem validade até as 23h da quarta (22). Nesta terça (21), capital e outras cidades tiveram alagamentos.

Compartilhar

Tweetar



Do g1 — A Agência Pernambucana de Águas e Clima (Apac) divulgou, nesta terça (21), um alerta de chuvas de moderadas a fortes para o Grande Recife, Zonas da Mata Norte e Sul e Agreste. O aviso vale até as 23h da quarta (22). A capital pernambucana e outras cidades da Região Metropolitana tiveram ruas alagadas no início da manhã e muitos transtornos.

De acordo com o aviso meteorológico número 16/23, existe a expectativa de pancadas de chuva moderadas para a terça-feira e possibilidade de continuidade ao longo da quarta.

A agência já tinha apontado a previsão de chuvas em todas as regiões de Pernambuco. O Sertão está com aviso laranja, de risco moderado a alto, válido para hoje.

## Chuva causa transtornos em municípios do Sertão



Vilma Lopes

16 de março de 2023 Atualizado em 16 de março de 2023 Nenhum comentário



Ipupi registra alagamentos — Foto: Álisson Édypo

Por G1

Nesta quarta-feira (15), algumas cidades do Sertão de Pernambuco registraram chuva intensa desde a madrugada. Em muitos locais, problemas como alagamentos geraram transtorno para os moradores. Em Trindade, segundo a Agência Pernambucana de Águas e Clima (Apac), foram 105 milímetros. Na Vila São Sebastião as ruas ficaram alagadas.

No município de Ipupi, os maiores problemas foram no distrito de Serrolândia. A água invadiu casas e algumas ficaram destruídas. Na Rua das Flores, pelo menos 13 famílias tiveram que deixar as residências. O hospital do distrito também ficou alagado após a água invadir os corredores e salas da unidade de saúde do município.

De acordo com a Apac, em Ipupi choveu 139 milímetros nas últimas 24 horas. A gestão municipal informou que o prefeito do município, Chico Siqueira (PSB), visitou o distrito de Serrolândia e determinou que todas as secretarias atuem em conjunto para minimizar os impactos causados, com operações de limpeza das ruas, levantamento de área de risco e apoio às famílias. A prefeitura liberou o pagamento do aluguel social para as famílias atingidas e garantiu o apoio através das equipes de assistência social do município. Também foi disponibilizado para essas famílias o alojamento temporário no Centro de Convivência e na Casa dos Professores.

<https://waldineypassos.com.br/cabrobo-e-oroco-tem-o-maior-acumulado-de-chuva-no-mes-na-regiao/>

SERTÃO DO SÃO FRANCISCO

## Cabrobó e Orocó têm o maior acumulado de chuva no mês na região

🕒 23 de março de 2023



*Cabrobó e Orocó somam os maiores índices no Sertão do São Francisco (Foto: Cortesia)*

A semana tem sido chuvosa em todas as regiões de Pernambuco. No balanço do Instituto Agrônomo de Pernambuco (IPA), no Sertão do São Francisco, a cidade de Cabrobó foi a que contabilizou o maior acumulado até o momento em março.

O IPA já observou 285,0 mm na cidade, 45mm apenas na quarta-feira (22). Orocó soma 245,1 mm, seguidos por Dormentes com 144,0 mm. Petrolina tem 41,8 mm, o que representa o menor acumulado da região.

Confira a seguir o balanço no Sertão do São Francisco por ordem alfabética de município:

- Afrânio: 159,4 mm
- Cabrobó: 285,0 mm
- Dormentes: 144,0 mm
- Lagoa Grande: 59,6 mm
- Orocó: 245,1 mm
- Petrolina: 41,8 mm
- Santa Maria da Boa Vista: 140,9mm

# Anexo I – Laudo de evento meteorológico (CLIMATEMPO)





Climatedempo Energia

## **LAUDO METEOROLÓGICO DE EVENTO CLIMÁTICO 13 a 24 de março de 2023**

**Produzido por:**

CLIMATEMPO

**Cliente:**

Neoenergia - Pernambuco

Abril, 2023

## Sumário

<b>1</b>	<b>Análise de Evento Meteorológico</b>	<b>2</b>
1.1	Região de Estudo . . . . .	2
1.2	Descrição do Evento . . . . .	2
1.3	Abrangência do Evento . . . . .	3
1.3.1	Satélite . . . . .	3
1.3.2	Chuva . . . . .	8
1.3.3	Descargas Atmosféricas . . . . .	17
1.3.4	Rajadas de Vento . . . . .	22
<b>2</b>	<b>Notícias</b>	<b>30</b>
<b>3</b>	<b>Classificação COBRADE</b>	<b>31</b>
3.1	Resumo do Evento . . . . .	31
<b>4</b>	<b>Referências</b>	<b>33</b>
<b>5</b>	<b>Anexos</b>	<b>34</b>

# 1 Análise de Evento Meteorológico

## 1.1 Região de Estudo

Na figura a seguir é apresentada a área de concessão da Neoenergia - Pernambuco, dividida em regionais, a serem analisadas neste relatório.

Figura 1: Regionais do estado do Pernambuco atendidas pela Neoenergia - Pernambuco.



## 1.2 Descrição do Evento

O evento meteorológico foi causado pela formação do Vórtice Ciclônico de Altos Níveis (VCAN) do Nordeste associado à entrada de umidade do oceano em direção à costa do estado do Pernambuco durante o período de 13 a 24 de março de 2023. Essa combinação contribuiu para formação de tempestades convectivas na região, que provocaram chuvas intensas, tempestade de raios e fortes rajadas de vento.

## 1.3 Abrangência do Evento

### 1.3.1 Satélite

A fim de identificar núcleos de chuva atuantes na atmosfera e visualizar o desenvolvimento e posição de sistemas meteorológicos são utilizadas imagens de satélite. A partir dessas análises, é possível inferir a abrangência do evento e também determinar o horário de início e fim do evento.

As Figuras 2 e 13 apresentam as imagens do satélite GOES 16 (Canal 13) a cada 3 horas para cada dia do evento, durante o período de 13 a 24 de março de 2023. Os tons mais quentes (amarelo, vermelho e rosa) indicam a presença de nuvens de grande desenvolvimento vertical, geralmente associadas à ocorrência de tempo severo.

Durante a madrugada do dia 13 de março (Figura 2) verifica-se a presença de nebulosidade convectiva sobre o Sertão de Pernambuco, tendo potencial para provocar chuva de moderada a forte intensidade. Ao longo do dia, as nuvens associadas à chuva se espalham pelas demais áreas do estado.

Na madrugada e manhã do dia 14 de março (Figura 3) é possível notar a persistência de nuvens profundas, associadas à chuva forte na regional Sertão. Durante a tarde e noite do dia 14 de março, a nebulosidade se espalha em direção às regionais Agreste, Mata Pernambucana e Recife, provocando chuva forte de forma generalizada.

Durante os dias 15 de março e 16 de março (Figuras 4-5) nota-se a presença de nuvens profundas, com potencial para provocar chuva forte sobre todas as regionais do estado.

No dia 17 de março (Figura 6) há presença de núcleos convectivos de forma isolada sobre o estado, provocando chuva moderada a forte de forma localizada.

Durante a madrugada e manhã do dia 18 de março (Figura 7) nuvens profundas avançam pelo oeste do estado, provocando chuva forte sobre a regional Sertão. À tarde, esta nebulosidade se espalha em direção às demais regionais do estado, com potencial para provocar chuva moderada a forte de forma ampla por Pernambuco.

Ao longo do dia 19 de março (Figura 8), nota-se o surgimento de núcleos de tempestades convectivas de forma localizada sobre todas as regionais. No início da noite, às 18 BRT, a nebulosidade ganha profundidade e tem potencial para provocar chuva extrema.

Durante a madrugada e a manhã do dia 20 de março (Figura 9), um núcleo profundo associado a tempo severo esteve presente sobre o oeste de Pernambuco. Esse núcleo se espalhou ao longo do dia em direção às regionais Agreste, Mata Pernambucana e Recife.

Durante os dias 21 de março e 22 de março (Figuras 10-11) há persistência de nebulosidade convectiva associadas à tempestades sobre todas as regionais do estado. Esta nebulosidade é associada à ocorrência de chuva forte a extrema de forma generalizada sobre o estado.

Sede Climatedempo – Avenida Paulista, 302 – 5º andar | Sala 63 – Bela Vista – São Paulo/SP - CEP 01310-000 - Tel. (11) 3736-4591

Na madrugada do dia 23 de março (Figura 12) o predomínio foi de nebulosidade rasa sobre o estado, com potencial para provocar chuva fraca.

A partir da manhã do dia 24 de março (Figura 13) nota-se o avanço de nuvens associadas a chuva pelo norte do estado em direção às regionais Sertão e Agreste Pernambucano. À noite, estas nuvens convectivas também chegam às regionais Mata Pernambucana e Recife.

Figura 2: Imagens realçadas do satélite GOES-16 das 00 BRT até 21 BRT (a cada 3 horas) para o dia 13 de março.



Figura 3: Imagens realçadas do satélite GOES-16 das 00 BRT até 21 BRT (a cada 3 horas) para o dia 14 de março.



Figura 4: Imagens realçadas do satélite GOES-16 das 00 BRT até 21 BRT (a cada 3 horas) para o dia 15 de março.

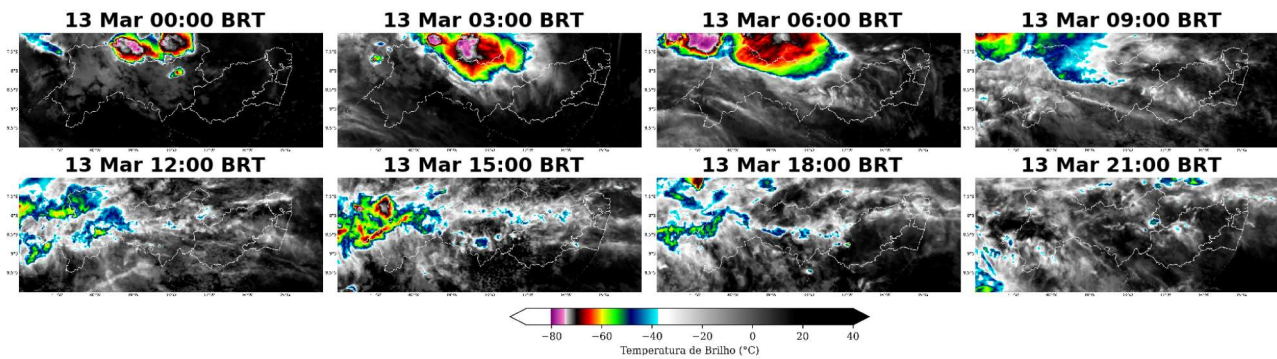

Figura 5: Imagens realçadas do satélite GOES-16 das 00 BRT até 21 BRT (a cada 3 horas) para o dia 16 de março.

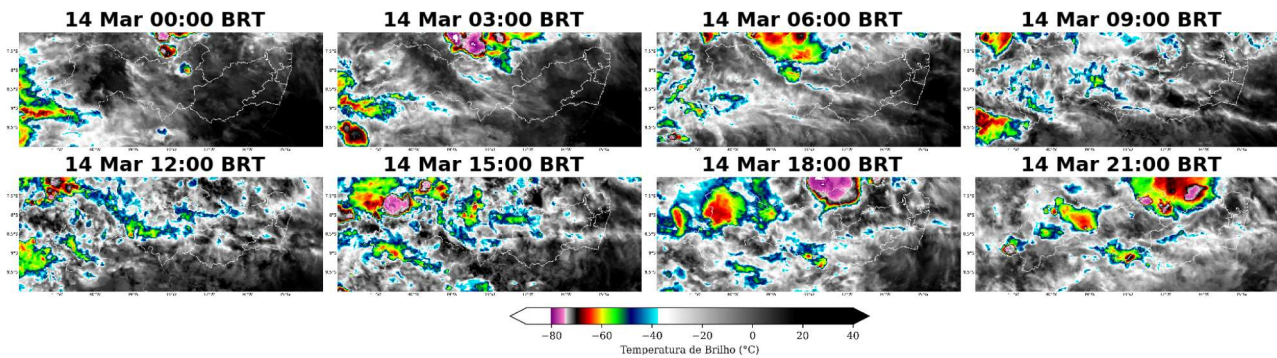

Figura 6: Imagens realçadas do satélite GOES-16 das 00 BRT até 21 BRT (a cada 3 horas) para o dia 17 de março.

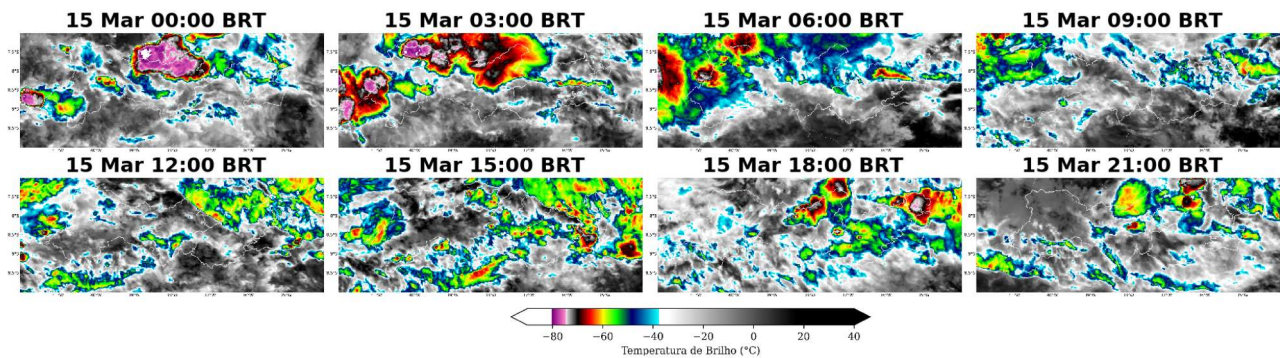

Figura 7: Imagens realçadas do satélite GOES-16 das 00 BRT até 21 BRT (a cada 3 horas) para o dia 17 de março.

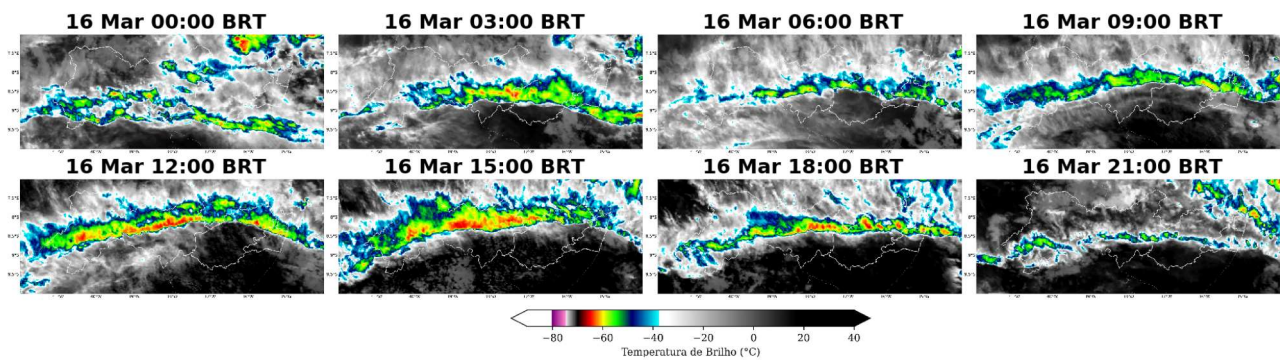

Figura 8: Imagens realçadas do satélite GOES-16 das 00 BRT até 21 BRT (a cada 3 horas) para o dia 19 de março.

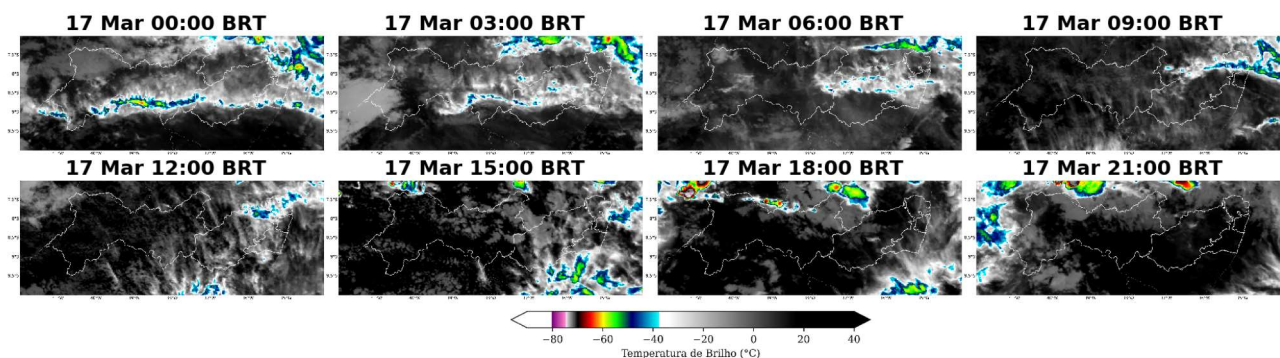

Figura 9: Imagens realçadas do satélite GOES-16 das 00 BRT até 21 BRT (a cada 3 horas) para o dia 20 de março.

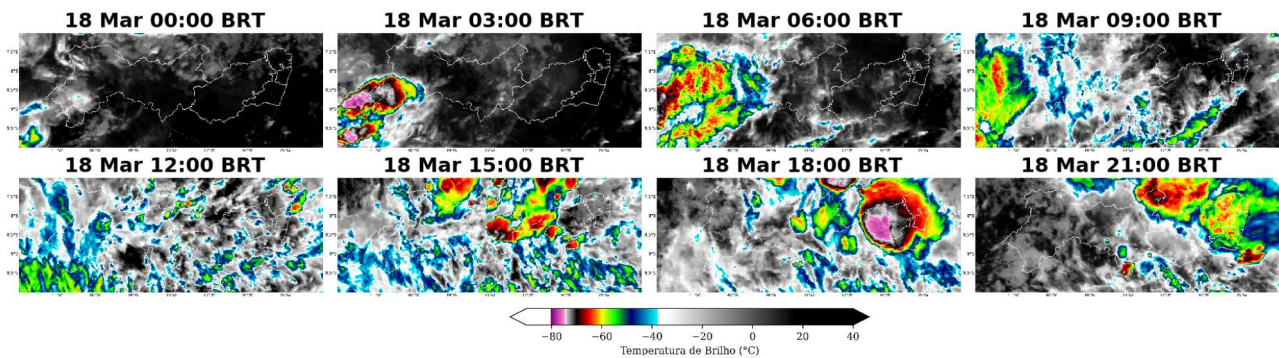

Figura 10: Imagens realçadas do satélite GOES-16 das 00 BRT até 21 BRT (a cada 3 horas) para o dia 21 de março.

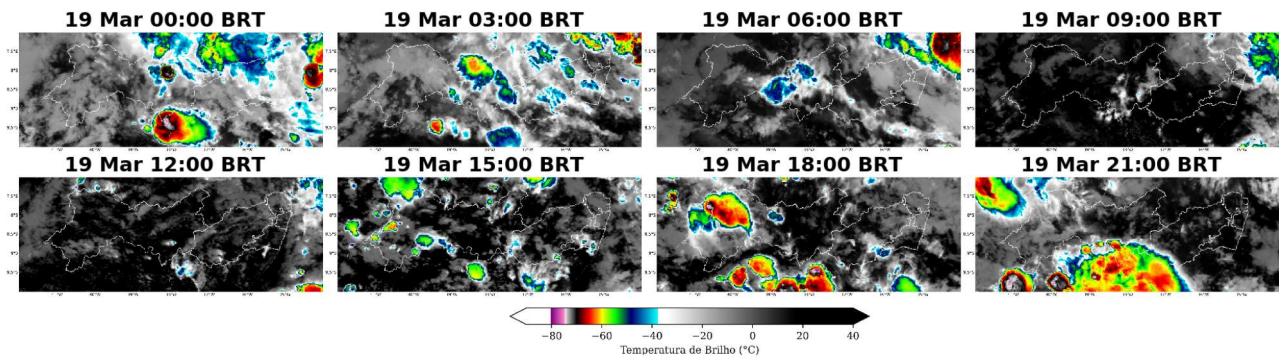

Figura 11: Imagens realçadas do satélite GOES-16 das 00 BRT até 21 BRT (a cada 3 horas) para o dia 22 de março.

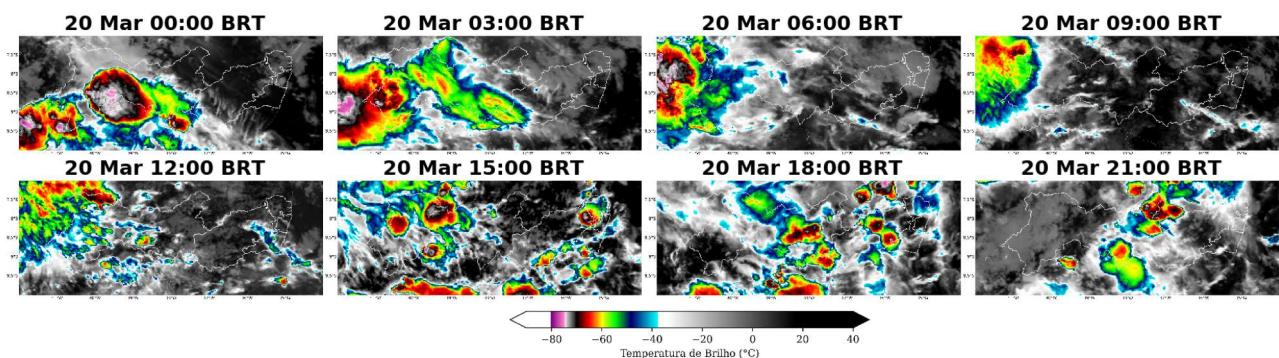

Figura 12: Imagens realçadas do satélite GOES-16 das 00 BRT até 21 BRT (a cada 3 horas) para o dia 23 de março.



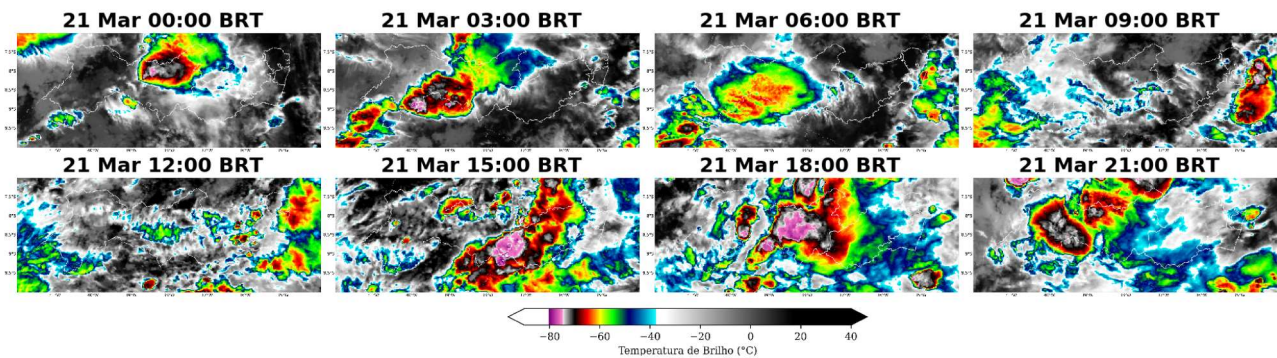

Figura 13: Imagens realçadas do satélite GOES-16 das 00 BRT até 21 BRT (a cada 3 horas) para o dia 24 de março.

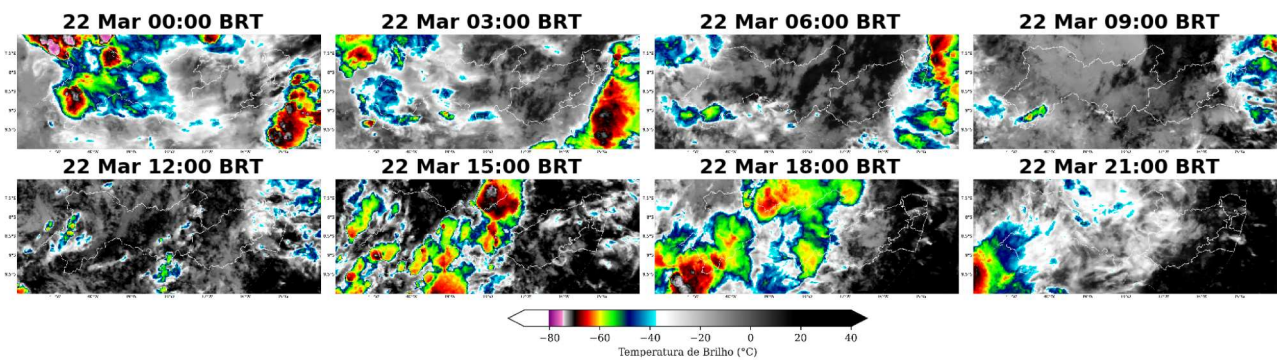

### 1.3.2 Chuva

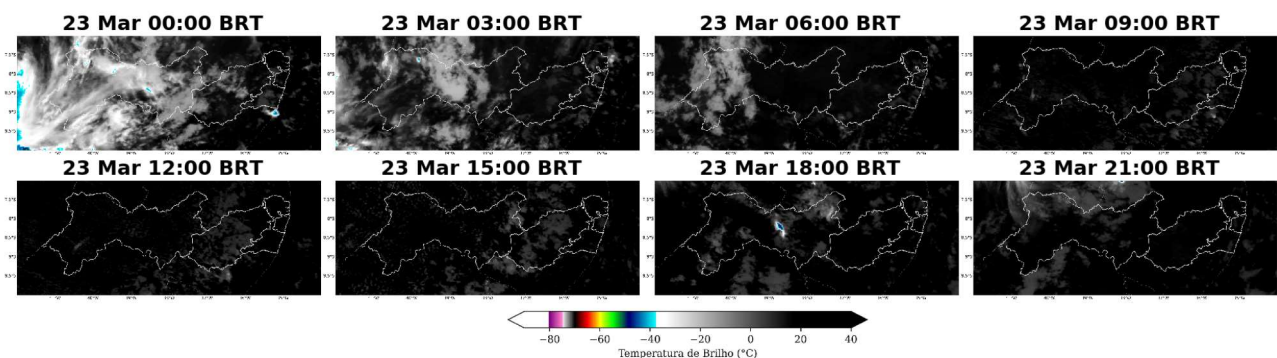
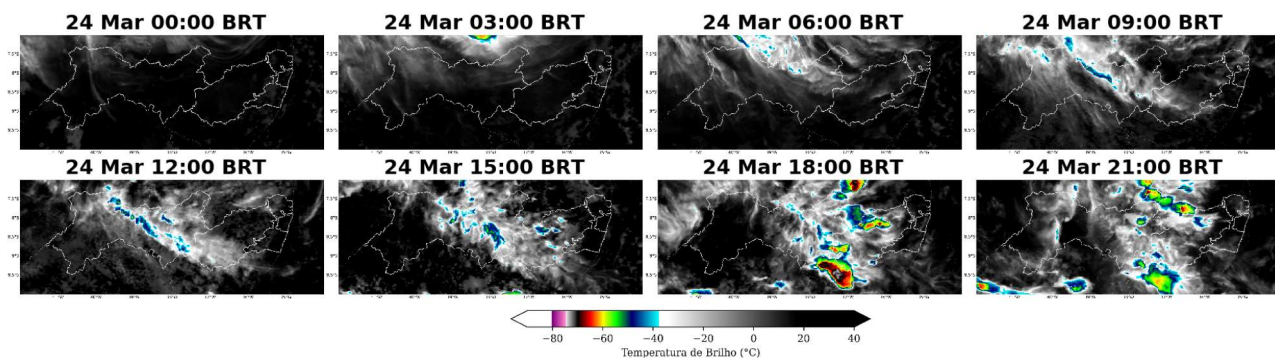
Para facilitar a compreensão espacial dos volumes de chuva registrados em Pernambuco, as figuras à seguir mostram os acumulados diários de chuva (Figuras 14-25) registrada pelas estações meteorológicas do INMET e do CEMADEN. Os tons mais frios (verde, azul e roxo) indicam chuvas mais intensas. A classificação da intensidade da chuva acumulada diária é apresentada na referência [4].

As estações meteorológicas realizam medições pontuais, porém, esses valores são representativos de toda a área em seu entorno. Além disso, essa análise pode ser combinada com as imagens de satélite a fim de se obter uma maior confiabilidade da ocorrência de chuva na região.

No dia 13 de março (Figura 14) houve registro de chuva moderada a forte em todas as regionais do estado. As áreas mais próximas ao litoral, em Mata Pernambucana e Recife, apresentaram chuva de forma generalizada.

Durante o dia 14 de março (Figura 15) as chuvas mais intensas ficaram concentradas na regional Sertão. Nesta área houve registro de chuva forte a extrema de forma ampla.

No dia 15 de março (Figura 16) a chuva se intensificou em todas as regionais. Houve registro de chuva extrema de forma ampla pelo estado. Apenas a regional Recife não registrou chuva forte.

Ao longo do dia 16 de março (Figura 17) houve registro de chuva moderada a forte em Sertão, Agreste e Mata Pernambucana. Na regional Recife não houve registro de chuva.

No dia 17 de março (Figura 18) as chuvas perderam força no estado. Houve registro de chuva fraca a moderada sobre a regional Sertão.

No dia 18 de março (Figura 19) ocorreram chuvas fortes em todas as regionais do estado. Nas regionais Agreste e Mata Pernambucana foram registradas chuvas extremas.

Durante o dia 19 de março (Figura 20) as chuvas foram predominantemente de moderada a forte intensidade sobre todo o estado.

No dia 20 de março (Figura 21) houve registro de chuva moderada a forte em todo o estado. As chuvas mais intensas ficaram concentradas no oeste do estado, sobre a regional Sertão, onde houve registro de chuva extrema.

No dia 21 de março (Figura 22) a chuva ganhou intensidade em todas as regionais. Houve registro de chuva extrema de forma generalizada pelo estado.

No dia 22 de março (Figura 23) houve registro de chuva moderada a forte sobre todas as regionais. As áreas litorâneas do estado registraram chuvas forte de forma ampla.

No dia 23 de março (Figura 24) a chuva mais intensa ficou concentrada no leste do estado, variando entre fraca e moderada intensidade.

No dia 24 de março (Figura 25) a chuva voltou a se intensificar no estado. Houve registro de chuva forte nas áreas do Sertão e Agreste.

Os acumulados totais de chuva de todo o período do evento (Figura 26), indicam acumulados superiores a 200 mm sobre todas as regionais. As regionais Mata Pernambucana e Sertão foram as que registraram os maiores acumulados de chuva do evento.

A persistência e intensidade da chuva evidenciam a ocorrência de um evento severo e aumentam o potencial para transtornos no estado de Pernambuco.

Figura 14: Acumulado diário de precipitação sobre o estado de Pernambuco para o dia 13 de março, baseado nas estações meteorológicas do INMET e CEMADEN



Figura 15: Acumulado diário de precipitação sobre o estado de Pernambuco para o dia 14 de março, baseado nas estações meteorológicas do INMET e CEMADEN



Figura 16: Acumulado diário de precipitação sobre o estado de Pernambuco para o dia 15 de março, baseado nas estações meteorológicas do INMET e CEMADEN

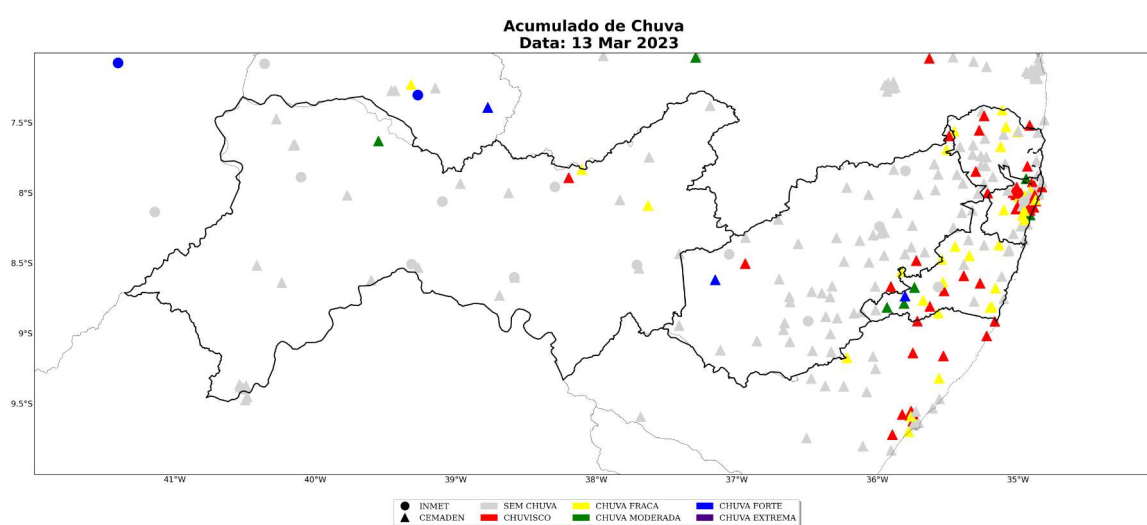

Figura 17: Acumulado diário de precipitação sobre o estado de Pernambuco para o dia 16 de março, baseado nas estações meteorológicas do INMET e CEMADEN

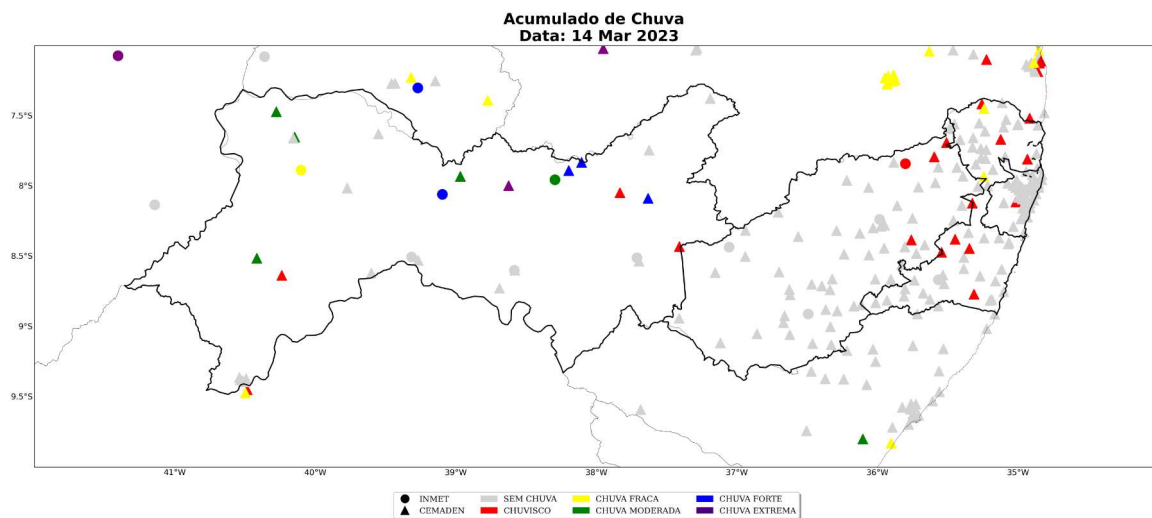

Figura 18: Acumulado diário de precipitação sobre o estado de Pernambuco para o dia 17 de março, baseado nas estações meteorológicas do INMET e CEMADEN

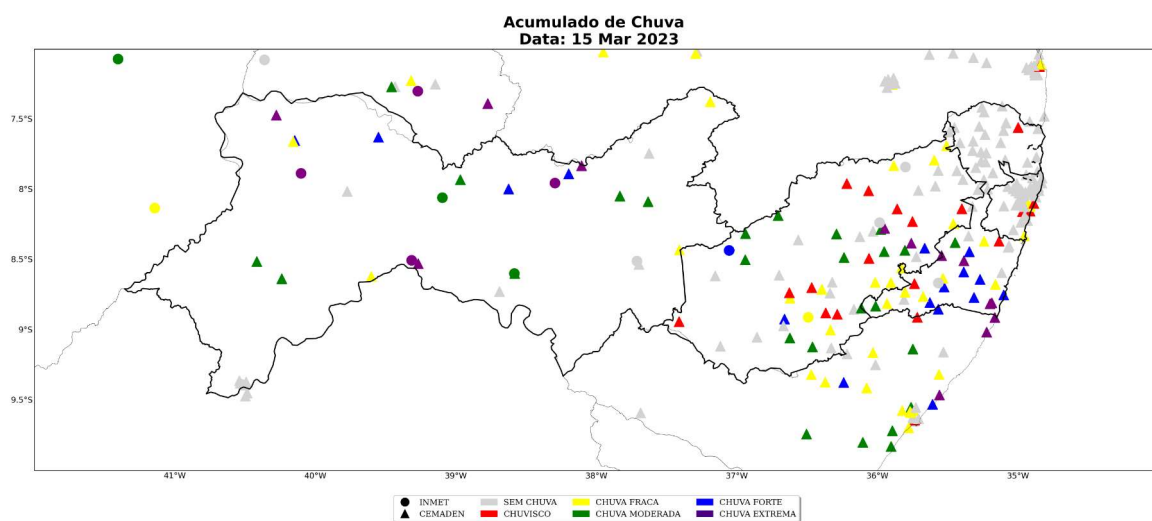

Figura 19: Acumulado diário de precipitação sobre o estado de Pernambuco para o dia 18 de março, baseado nas estações meteorológicas do INMET e CEMADEN

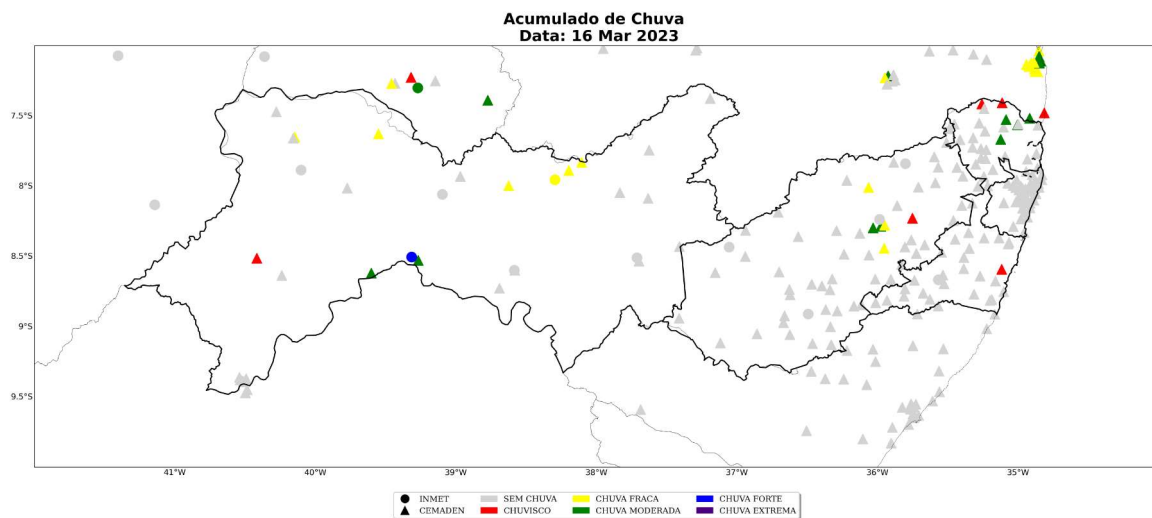

Figura 20: Acumulado diário de precipitação sobre o estado de Pernambuco para o dia 19 de março, baseado nas estações meteorológicas do INMET e CEMADEN

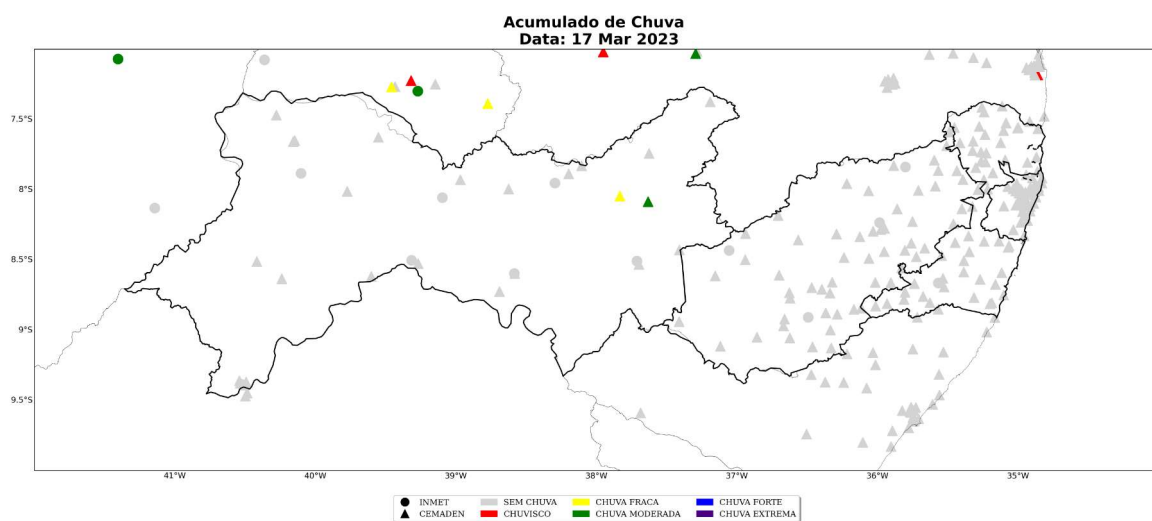

Figura 21: Acumulado diário de precipitação sobre o estado de Pernambuco para o dia 20 de março, baseado nas estações meteorológicas do INMET e CEMADEN

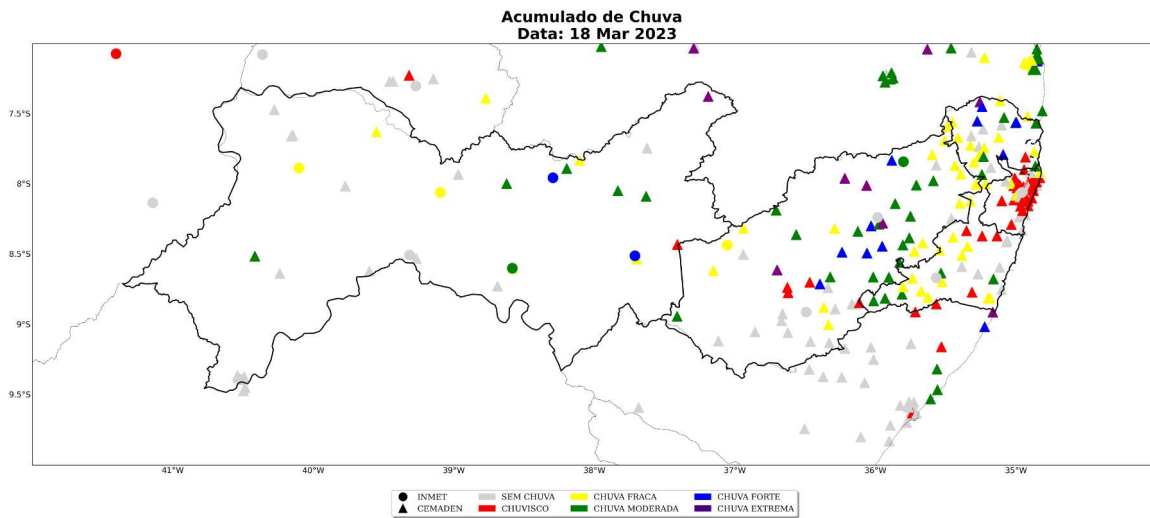

Figura 22: Acumulado diário de precipitação sobre o estado de Pernambuco para o dia 21 de março, baseado nas estações meteorológicas do INMET e CEMADEN

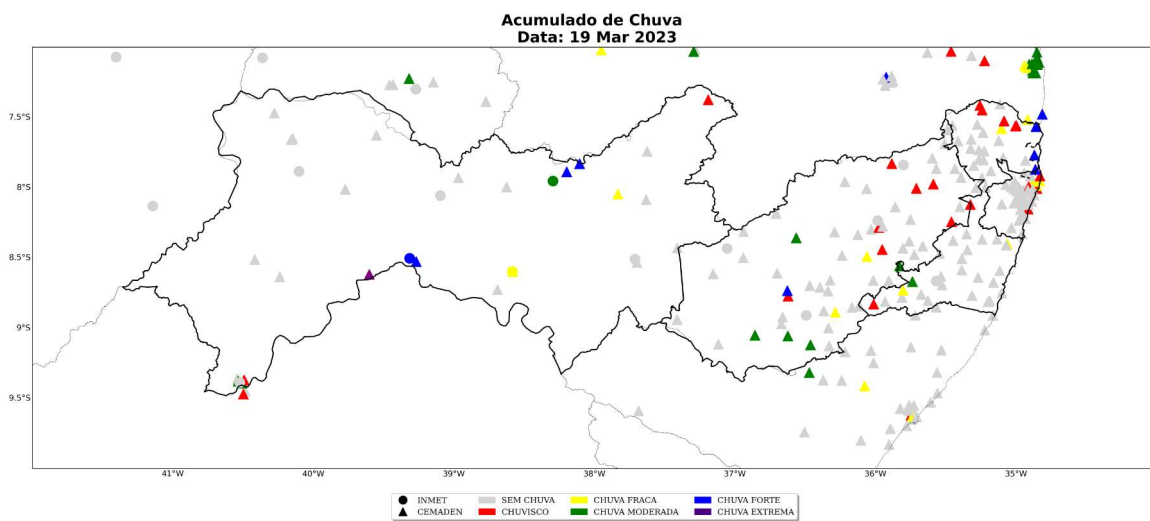

Figura 23: Acumulado diário de precipitação sobre o estado de Pernambuco para o dia 22 de março, baseado nas estações meteorológicas do INMET e CEMADEN

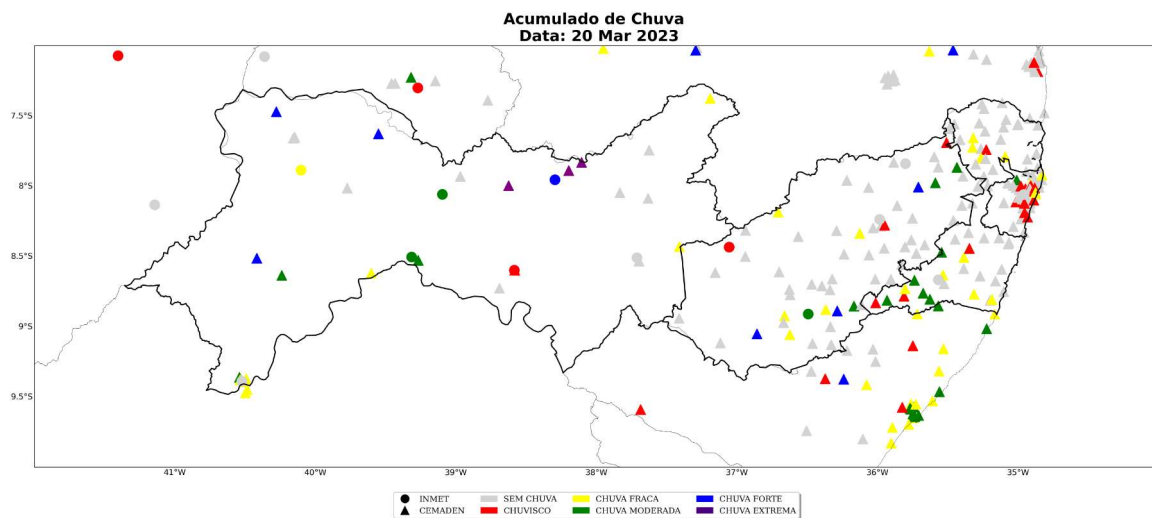

Figura 24: Acumulado diário de precipitação sobre o estado de Pernambuco para o dia 23 de março, baseado nas estações meteorológicas do INMET e CEMADEN

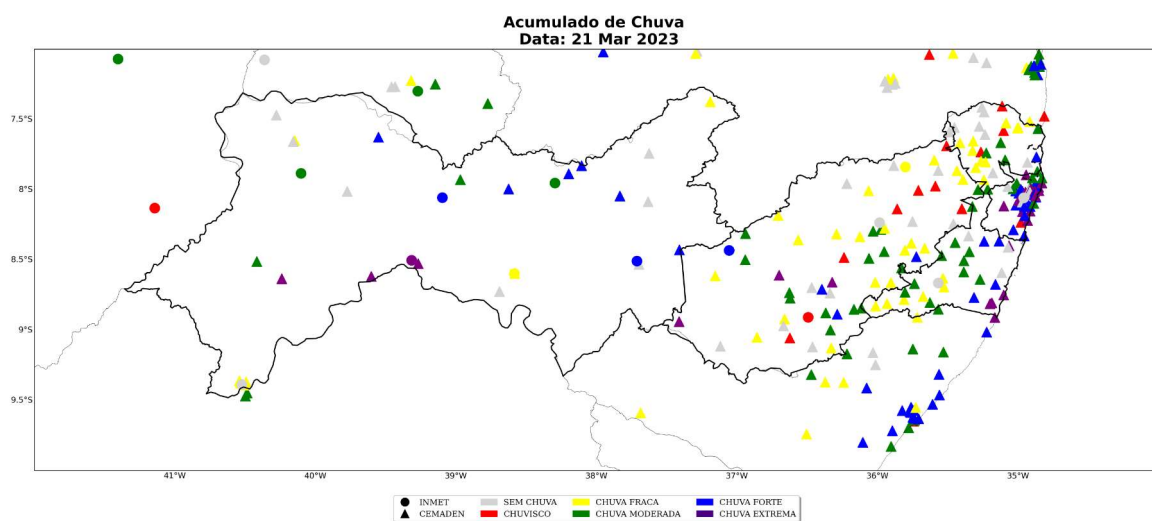

Figura 25: Acumulado diário de precipitação sobre o estado de Pernambuco para o dia 24 de março, baseado nas estações meteorológicas do INMET e CEMADEN

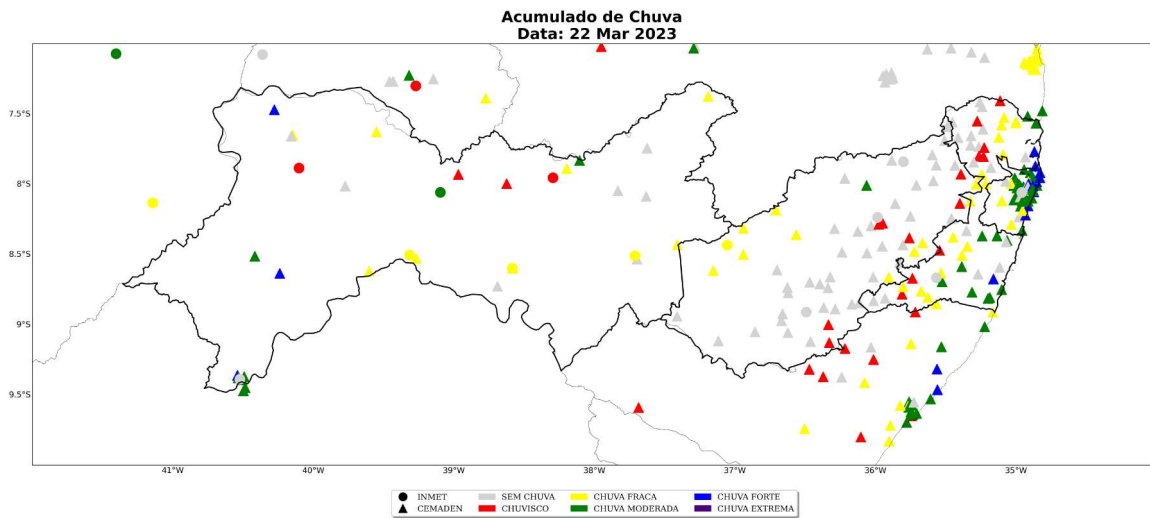

Figura 26: Acumulado de precipitação sobre o estado de Pernambuco para o período de 13 a 24 de março de 2023, baseado nas estações meteorológicas do INMET e CEMADEN

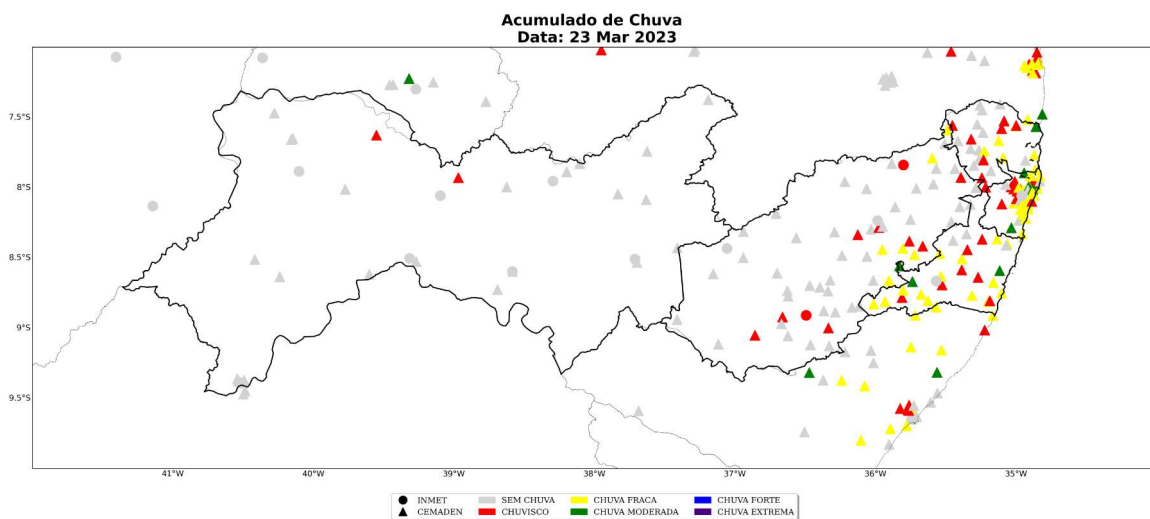

A Tabela 1 mostra os maiores acumulados de chuva para o período 13 a 24 de março de 2023. Destaca-se que os maiores acumulados de precipitação ficaram localizados nos municípios de Santa Cruz da Baixa Verde (Sertão) e Triunfo (Sertão), com valores entre 262 e 304 mm em 12 dias.

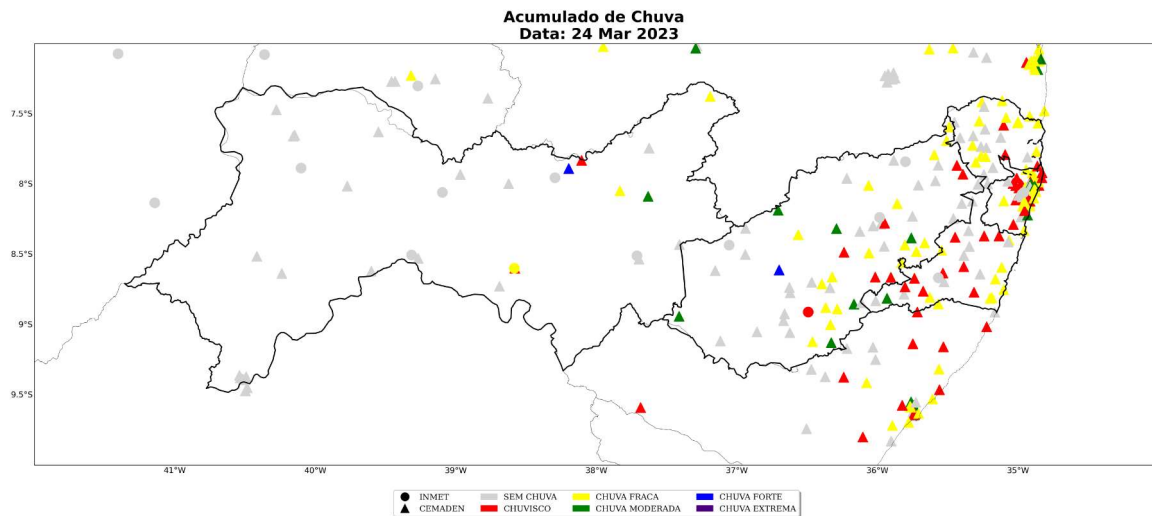
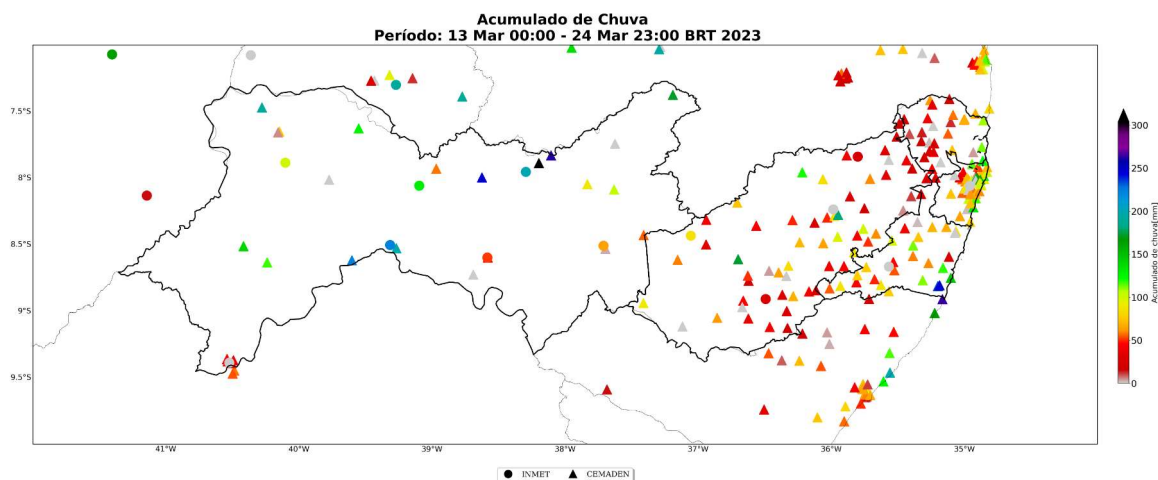

Tabela 1: Maiores acumulados de chuva no período de 13 a 24 de março de 2023 nos municípios sob concessão da Neoenergia - Pernambuco.

Estação	Município	Regional	Chuva Total (mm)	Fonte
JATIUCA - APAC	Santa cruz da baixa verde	Sertão Pernambucano	304	CEMADEN
TRIUNFO - APAC	Triunfo	Sertão Pernambucano	262	CEMADEN
BOM NOME - APAC	Sao jose do belmonte	Sertão Pernambucano	247	CEMADEN
Rod. Armínio Cuil Hi Rme	Barreiros	Mata Pernambucana	247	CEMADEN
Barreiros	Barreiros	Mata Pernambucana	235	CEMADEN
Centro	Oroco	Sertão Pernambucano	224	CEMADEN
CABROBO	Cabrobo	Sertão Pernambucano	223	INMET
SERRA TALHADA	Serra talhada	Sertão Pernambucano	200	INMET
BR428-km05	Cabrobo	Sertão Pernambucano	197	CEMADEN
Serrolândia	Ipubi	Sertão Pernambucano	191	CEMADEN
Cidade Jardim	Caruaru	Agreste Pernambucano	181	CEMADEN
SALOBRO - APAC	Pesqueira	Agreste Pernambucano	173	CEMADEN
ITAPETIM - APAC	Itapetim	Sertão Pernambucano	171	CEMADEN
Dois Unidos	Recife	Recife	162	CEMADEN
Campina do Barreto	Recife	Recife	158	CEMADEN
TAMANDARE - APAC	Tamandare	Mata Pernambucana	146	CEMADEN
LAGOAS - APAC	Dormentes	Sertão Pernambucano	139	CEMADEN
Barra de Jangada	Jaboatao dos guararapes	Recife	133	CEMADEN
SALGUEIRO	Salgueiro	Sertão Pernambucano	129	INMET
MOREILANDIA - APAC	Moreilandia	Sertão Pernambucano	125	CEMADEN
Jardim Fragoso	Olinda	Recife	123	CEMADEN
Cruz de Rebouças2	Igarassu	Recife	122	CEMADEN
SANTA CRUZ DO CAPIBARIBE - APAC	Santa cruz do capibaribe	Agreste Pernambucano	120	CEMADEN
RIO FORMOSO - APAC	Rio formoso	Mata Pernambucana	118	CEMADEN
Jutaí	Lagoa grande	Sertão Pernambucano	117	CEMADEN
Piedade	Jaboatao dos guararapes	Recife	116	CEMADEN
ABREU E LIMA - APAC	Abreu e lima	Recife	114	CEMADEN
ILHA DE ITAMARACA - APAC	Ilha de itamaraca	Mata Pernambucana	113	CEMADEN
Bandeirante	Ribeirao	Mata Pernambucana	112	CEMADEN
SAUÁ - APAC	Tamandare	Mata Pernambucana	111	CEMADEN
PONTA DE PEDRA - APAC	Goiana	Mata Pernambucana	108	CEMADEN
Tabajara	Olinda	Recife	105	CEMADEN
CUSTODIA - APAC	Custodia	Sertão Pernambucano	104	CEMADEN
CAMOCIM DE SAO FELIX - APAC	Camocim de sao felix	Agreste Pernambucano	101	CEMADEN
Alto Mandu	Recife	Recife	101	CEMADEN
Muribeca	Jaboatao dos guararapes	Recife	101	CEMADEN
Janga2	Paulista	Recife	100	CEMADEN
OURICURI	Ouricuri	Sertão Pernambucano	100	INMET
RECIFE - APAC	Recife	Recife	100	CEMADEN
Morro do Cemitério	Cortes	Mata Pernambucana	98	CEMADEN
AGRESTINA - APAC	Agrestina	Agreste Pernambucano	96	CEMADEN
Estação Experimental UFRPE	Recife	Recife	95	CEMADEN
Torreão	Recife	Recife	90	CEMADEN
SÁTIO DOS NUNES - APAC	Flores	Sertão Pernambucano	89	CEMADEN
ITAIBA - APAC	Itaiba	Agreste Pernambucano	89	CEMADEN
Curadoll	Jaboatao dos guararapes	Recife	88	CEMADEN
Centro	Sao benedito do sul	Mata Pernambucana	87	CEMADEN
Centro	Xexeu	Mata Pernambucana	87	CEMADEN
Batateiras	Belem de maria	Mata Pernambucana	87	CEMADEN
Bonsucesso	Olinda	Recife	87	CEMADEN
Centro	Ipojuca	Recife	85	CEMADEN
Centro	Caruaru	Agreste Pernambucano	85	CEMADEN
TORITAMA - APAC	Toritama	Agreste Pernambucano	85	CEMADEN
Centro	Lajedo	Agreste Pernambucano	83	CEMADEN
Porto	Recife	Recife	80	CEMADEN
Enseado dos Corais	Cabo de santo agostinho	Recife	78	CEMADEN

Sede Climatedempo – Avenida Paulista, 302 – 5º andar | Sala 63 – Bela Vista – São Paulo/SP - CEP 01310-000 - Tel. (11) 3736-4591

### 1.3.3 Descargas Atmosféricas

Para os dados de descargas atmosféricas, utiliza-se a base de dados da rede Earth Networks, sendo esta uma rede global que apresenta melhoria ano após ano em sua detecção de qualquer tipo de raios, seja nuvem-solo, nuvem-nuvem e solo-nuvem. Para o propósito deste trabalho, utiliza-se apenas os raios nuvem-solo em suas quantidades totais diárias, os quais apresentam o maior impacto à infraestrutura e vida humana. Dessa maneira, de agora em diante sempre que mencionado a palavra raios, será referido à nuvem-solo.

Nos dias 13 de março a 15 de março (Figuras 27-29) houve registro de raios de forma isolada sobre todas as regionais do estado.

Nos dias 16 de março e 17 de março não houve registro de uma quantidade significativa de raios no estado.

Nos dias 18 de março a 21 de março (Figuras 30-33) houve registro de grande densidade de raios no estado, caracterizando a ocorrência de uma tempestade de raios.

Nos dias 22 de março e 24 de março (Figuras 34 e 35) houve registro de descargas atmosféricas de forma isolada sobre Pernambuco.

No dia 23 de março não houve registro de uma quantidade significativa de raios.

Figura 27: Densidade de descargas atmosféricas nuvem-solo detectadas pelo sistema Earth Networks para o dia 13 de março sobre a área de concessão da Neoenergia - Pernambuco.



Figura 28: Densidade de descargas atmosféricas nuvem-solo detectadas pelo sistema Earth Networks para o dia 14 de março sobre a área de concessão da Neoenergia - Pernambuco.



Figura 29: Densidade de descargas atmosféricas nuvem-solo detectadas pelo sistema Earth Networks para o dia 15 de março sobre a área de concessão da Neoenergia - Pernambuco.

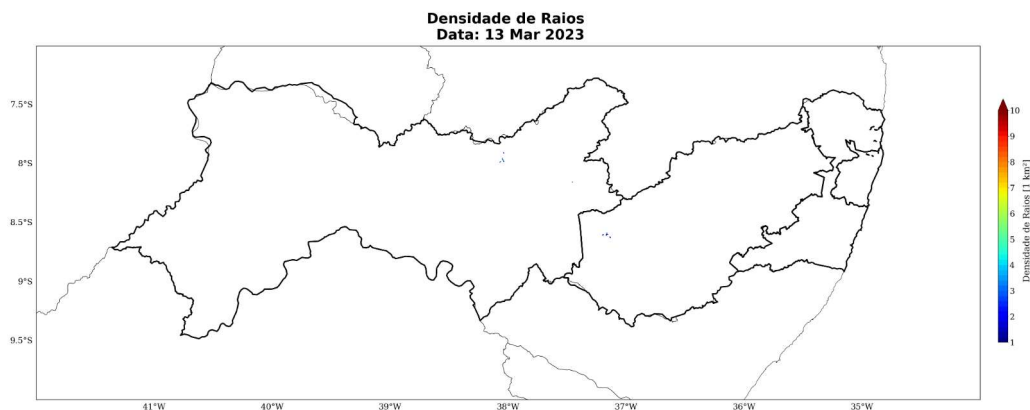

Figura 30: Densidade de descargas atmosféricas nuvem-solo detectadas pelo sistema Earth Networks para o dia 18 de março sobre a área de concessão da Neoenergia - Pernambuco.

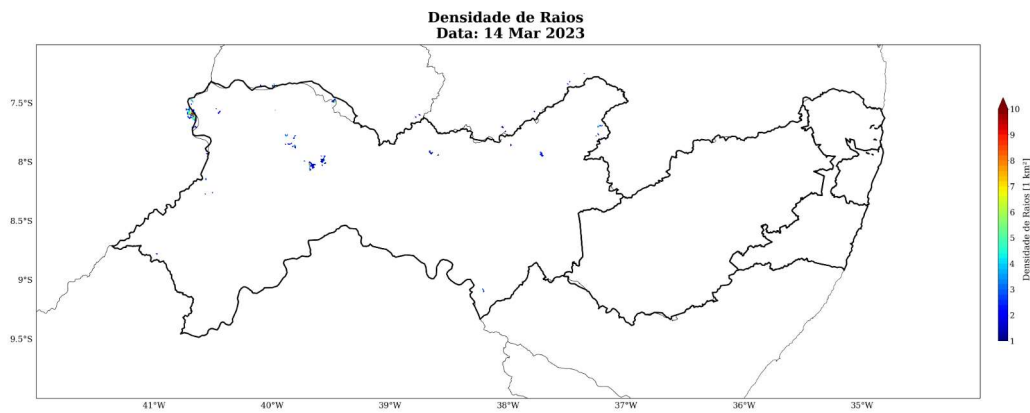

Figura 31: Densidade de descargas atmosféricas nuvem-solo detectadas pelo sistema Earth Networks para o dia 19 de março sobre a área de concessão da Neoenergia - Pernambuco.

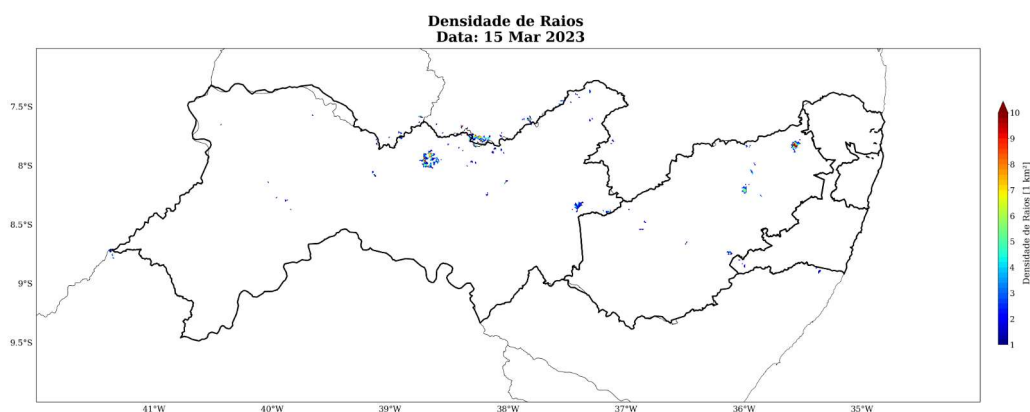

Figura 32: Densidade de descargas atmosféricas nuvem-solo detectadas pelo sistema Earth Networks para o dia 20 de março sobre a área de concessão da Neoenergia - Pernambuco.

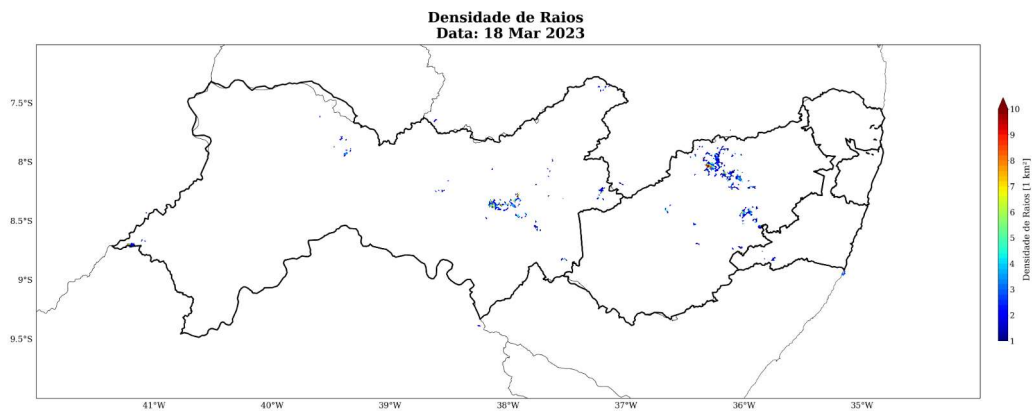

Figura 33: Densidade de descargas atmosféricas nuvem-solo detectadas pelo sistema Earth Networks para o dia 21 de março sobre a área de concessão da Neoenergia - Pernambuco.

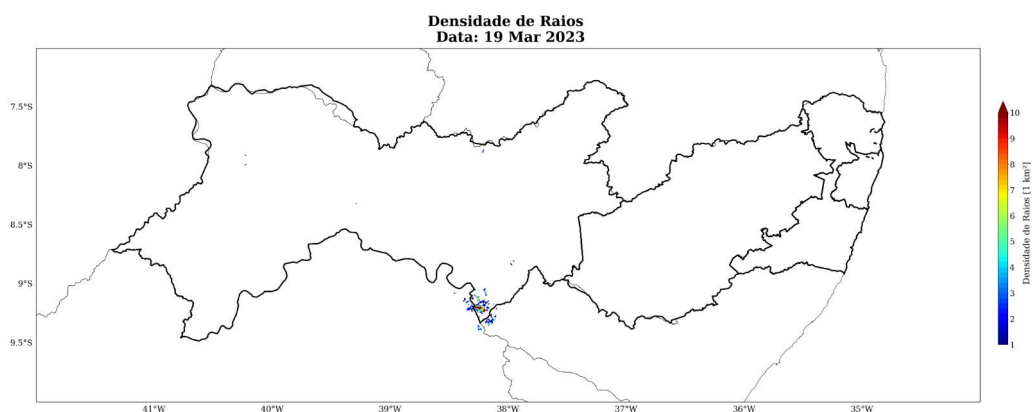

Figura 34: Densidade de descargas atmosféricas nuvem-solo detectadas pelo sistema Earth Networks para o dia 22 de março sobre a área de concessão da Neoenergia - Pernambuco.

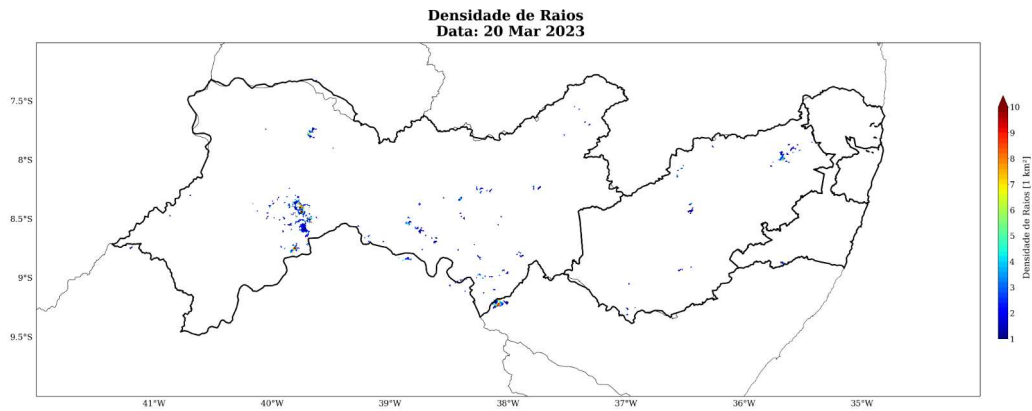

Figura 35: Densidade de descargas atmosféricas nuvem-solo detectadas pelo sistema Earth Networks para o dia 24 de março sobre a área de concessão da Neoenergia - Pernambuco.

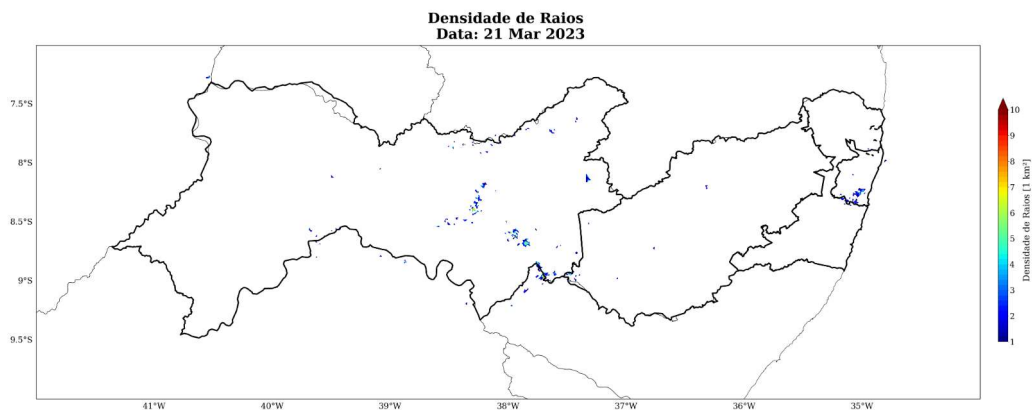

Figura 36: Densidade de descargas atmosféricas nuvem-solo detectadas pelo sistema Earth Networks para o período de 13 a 24 de março de 2023 sobre a área de concessão da Neoenergia - Pernambuco.

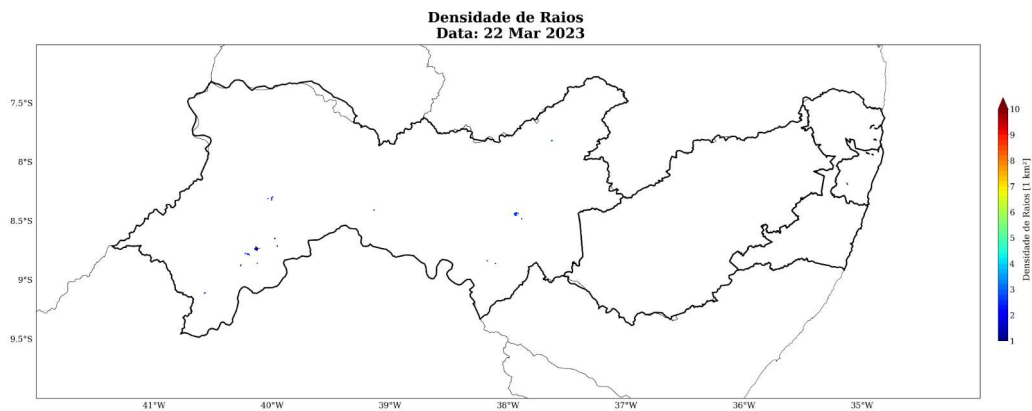

A Tabela 2 apresenta os totais de raios para todo o período do evento por cada regional. Em todas as regionais ocorreram registros de descargas elétricas, ressaltando-se a regional Sertão com grande quantidade de raios.

Tabela 2: Total de raios durante o período do evento para cada regional.

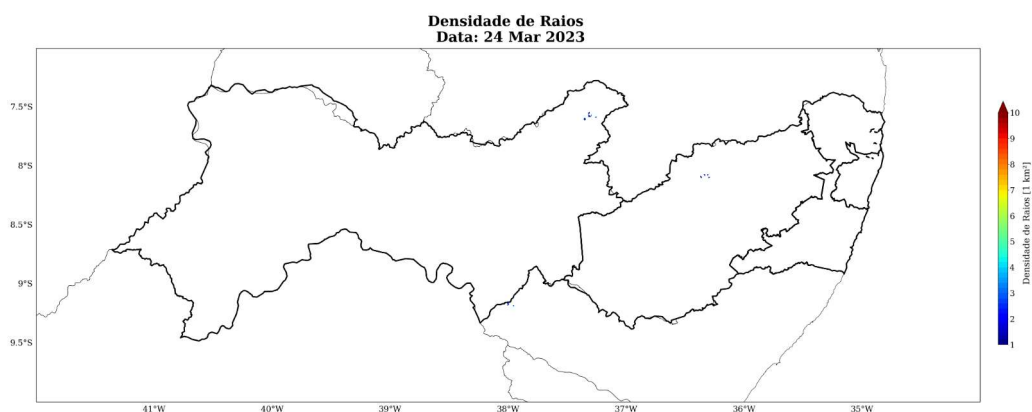
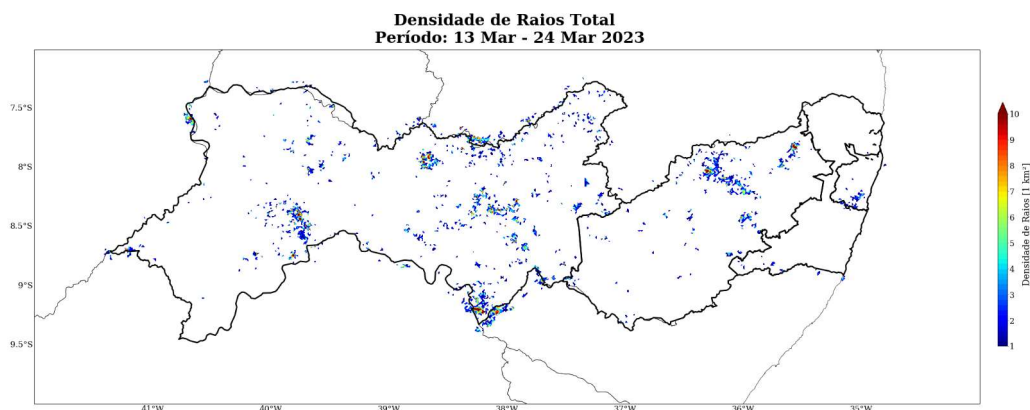
Regional	Total de Raios
Sertão Pernambucano	9897
Agreste Pernambucano	2933
Mata Pernambucana	229
Recife	180

### 1.3.4 Rajadas de Vento

As Figuras 37 a 48 mostram as estações meteorológicas do INMET presentes sobre a área de concessão da Neoenergia - Pernambuco no período de 13 a 24 de março de 2023. A intensidade do vento é avaliada de acordo com a Escala Beaufort (ver Tabela 5). A Escala Beaufort é uma escala de intensidade dos ventos associada aos efeitos resultantes das ventanias sobre o mar e a terra.

Nos dias 13 de março a 15 de março (Figuras 37-39) as máximas rajadas de vento variaram entre brisa forte e vento fresco. Ventos dessa intensidade tem potencial para causar à movimentação de grandes galhos e árvores pequenas, assim como a movimentação de ramos de árvores.

Durante os dias 16 de março a 18 de março (Figuras 40-42) os ventos perderam intensidade no estado e as máximas rajadas foram classificadas como brisa forte.

Entre os dias 19 de março e 21 de março (Figuras 43 e 45), as máximas rajadas de vento ficaram entre brisa forte e vento forte. Ventos com essa intensidade tem potencial para movimentar grandes galhos e até mesmo mover grandes árvores, o que pode causar danos à rede elétrica.

Ao longo dos dias 22 de março e 24 de março (Figuras 46 a 48) os ventos perderam força e as rajadas mais intensas foram classificadas como brisa forte a vento fresco.

Figura 37: Rajada de vento sobre o estado de Pernambuco para o dia 13 de março, baseado nas estações meteorológicas do INMET



Figura 38: Rajada de vento sobre o estado de Pernambuco para o dia 14 de março, baseado nas estações meteorológicas do INMET





Figura 39: Rajada de vento sobre o estado de Pernambuco para o dia 15 de março, baseado nas estações meteorológicas do INMET

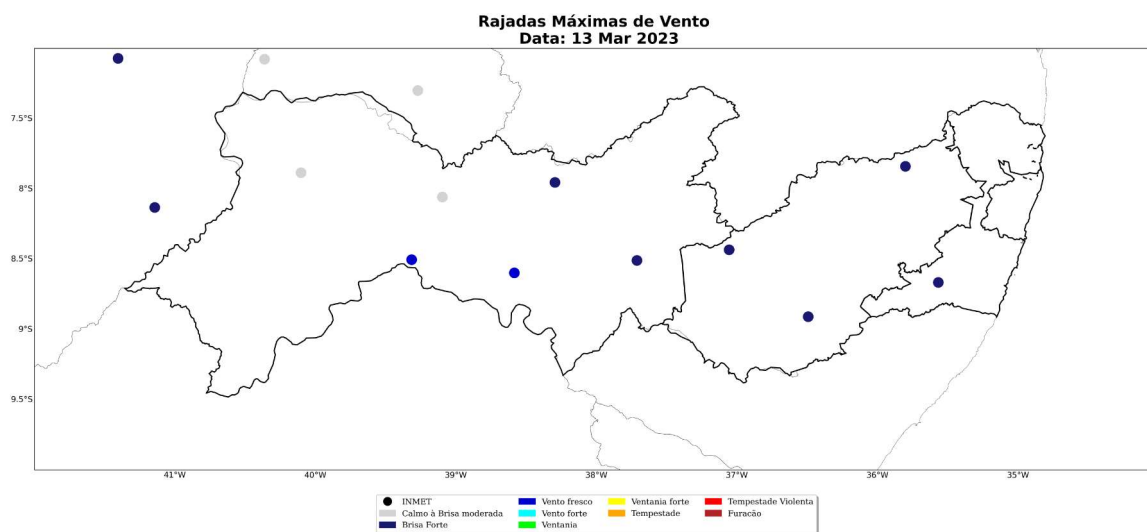

Figura 40: Rajada de vento sobre o estado de Pernambuco para o dia 16 de março, baseado nas estações meteorológicas do INMET

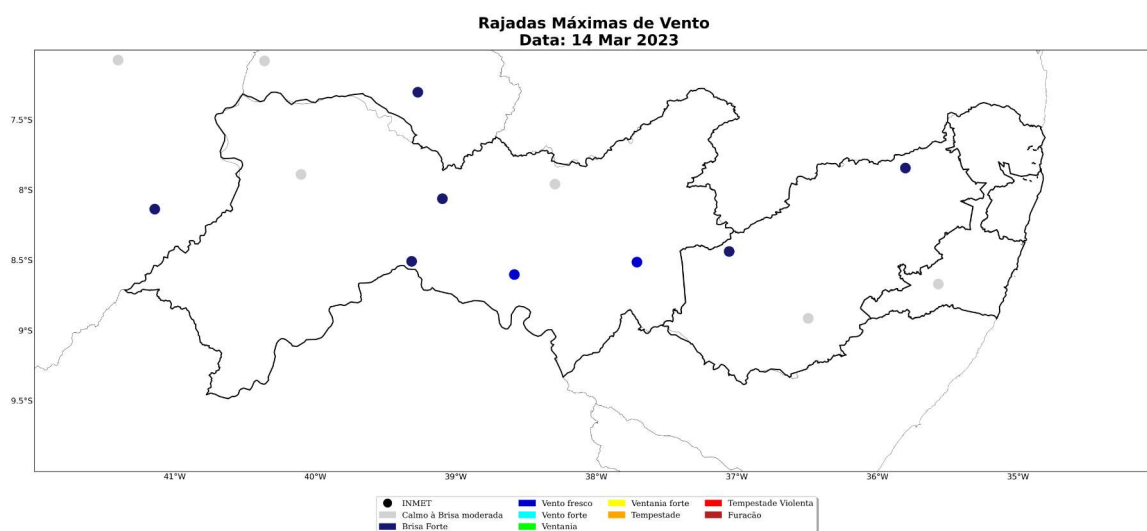

Figura 41: Rajada de vento sobre o estado de Pernambuco para o dia 17 de março, baseado nas estações meteorológicas do INMET

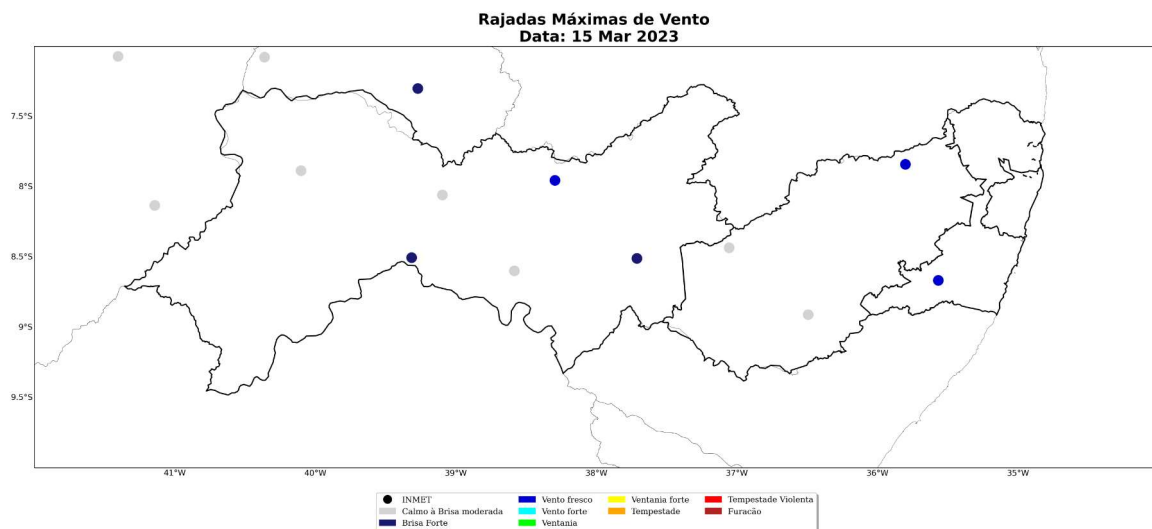

Figura 42: Rajada de vento sobre o estado de Pernambuco para o dia 18 de março, baseado nas estações meteorológicas do INMET

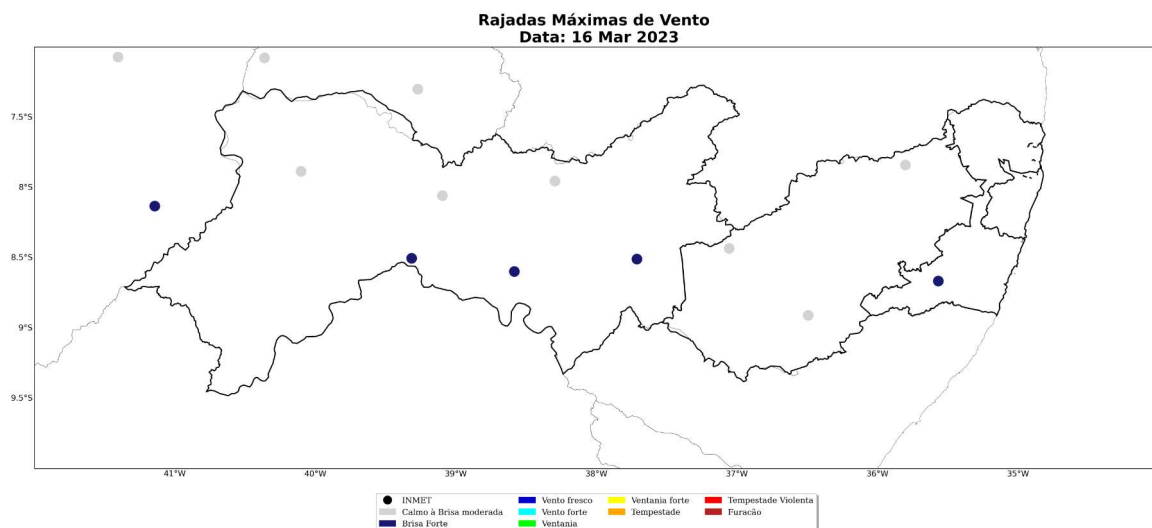

Figura 43: Rajada de vento sobre o estado de Pernambuco para o dia 19 de março, baseado nas estações meteorológicas do INMET

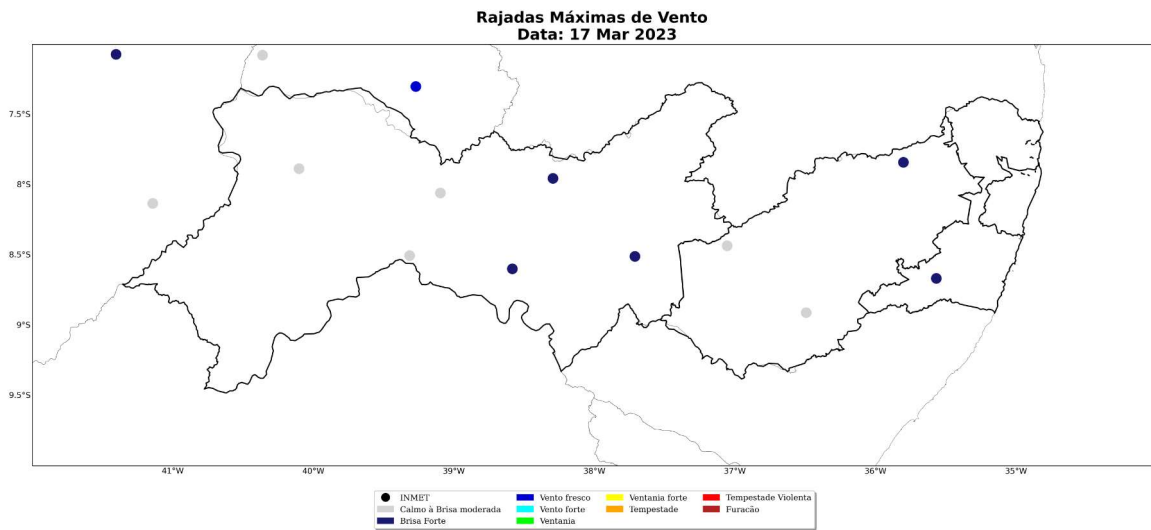

Figura 44: Rajada de vento sobre o estado de Pernambuco para o dia 20 de março, baseado nas estações meteorológicas do INMET

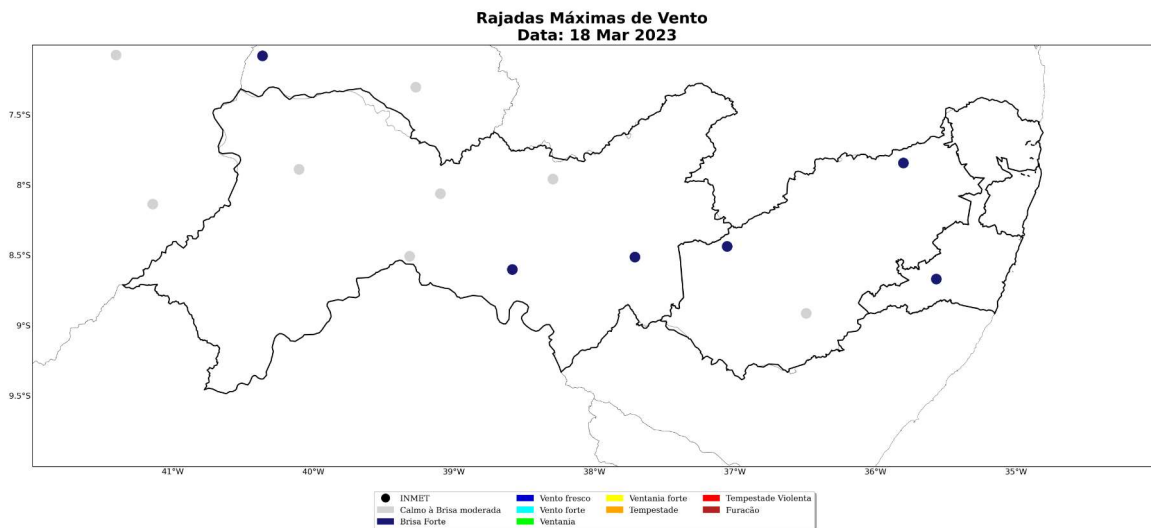

Figura 45: Rajada de vento sobre o estado de Pernambuco para o dia 21 de março, baseado nas estações meteorológicas do INMET

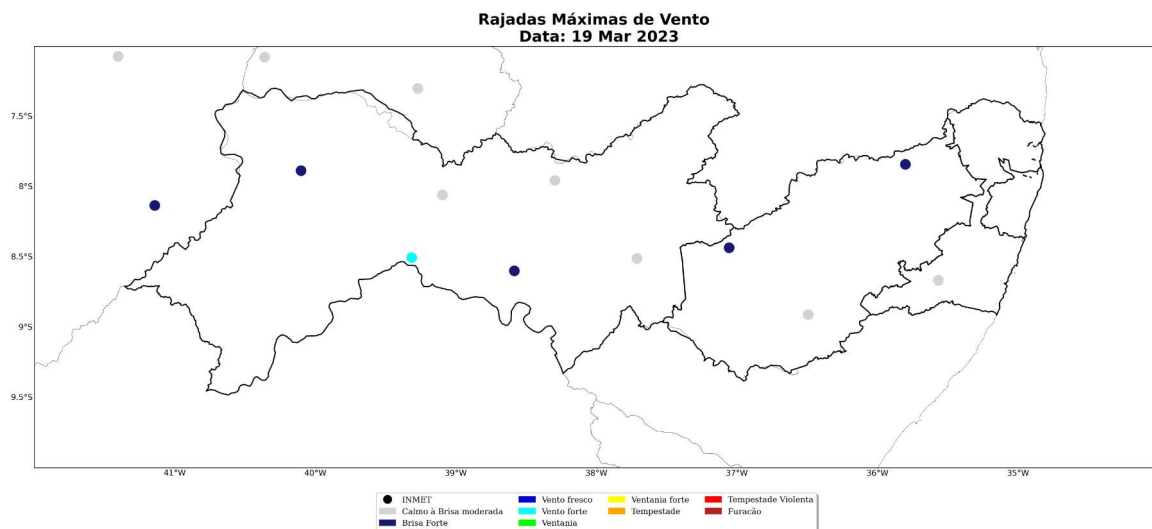

Figura 46: Rajada de vento sobre o estado de Pernambuco para o dia 22 de março, baseado nas estações meteorológicas do INMET

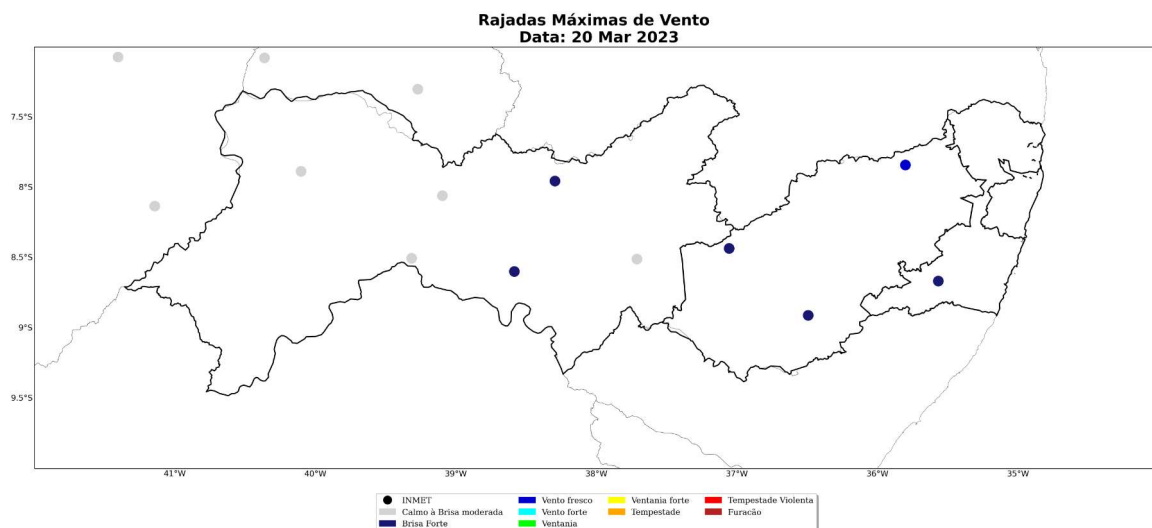

Figura 47: Rajada de vento sobre o estado de Pernambuco para o dia 23 de março, baseado nas estações meteorológicas do INMET

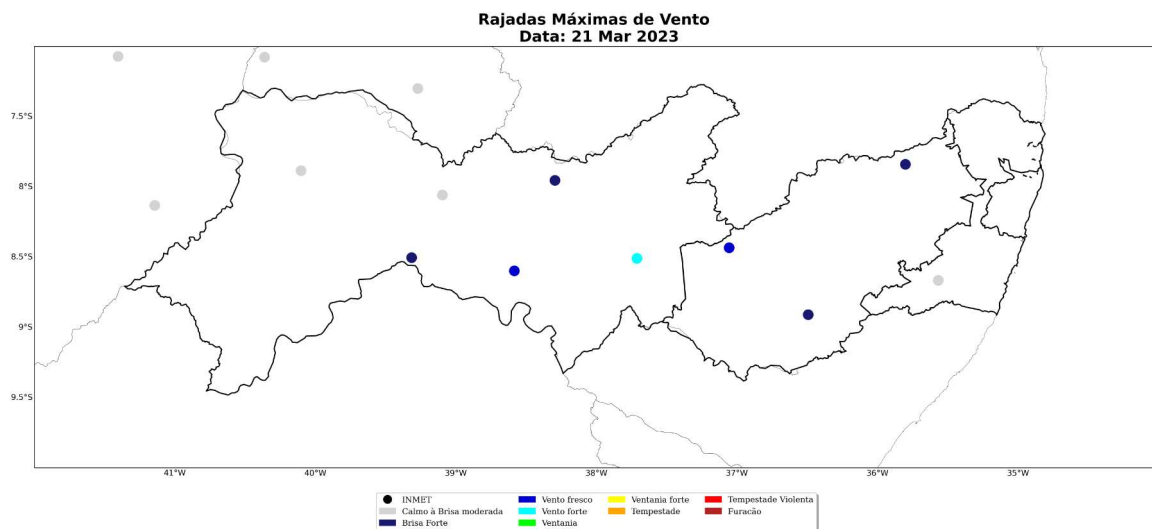

Figura 48: Rajada de vento sobre o estado de Pernambuco para o dia 24 de março, baseado nas estações meteorológicas do INMET

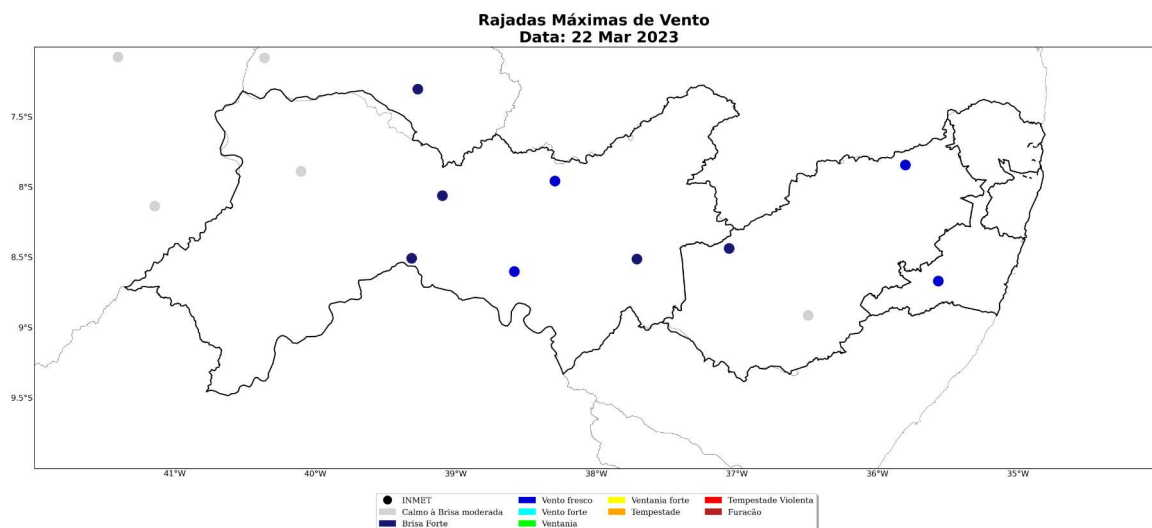

A Tabela 3 apresenta as máximas rajadas de vento registradas no período do evento. No município de Cabrobó (Sertão), as máximas rajadas de vento alcançaram os 50 km/h. Esse valor é considerado como vento forte e está associado à ocorrência de transtornos.

Tabela 3: Rajada máxima de vento no período de 13 a 24 de março de 2023 nos municípios sob concessão da Neoenergia - Pernambuco.

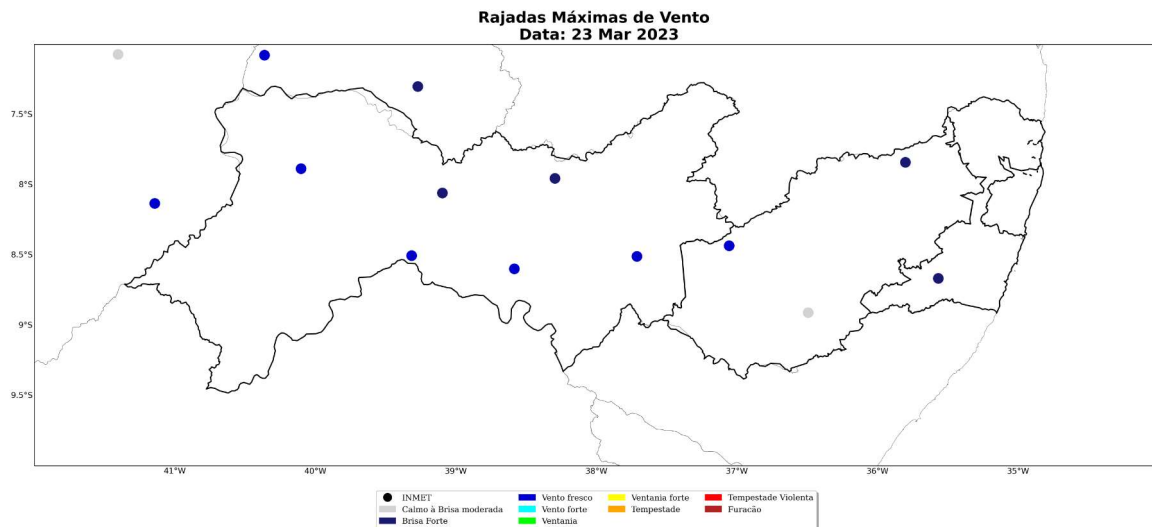
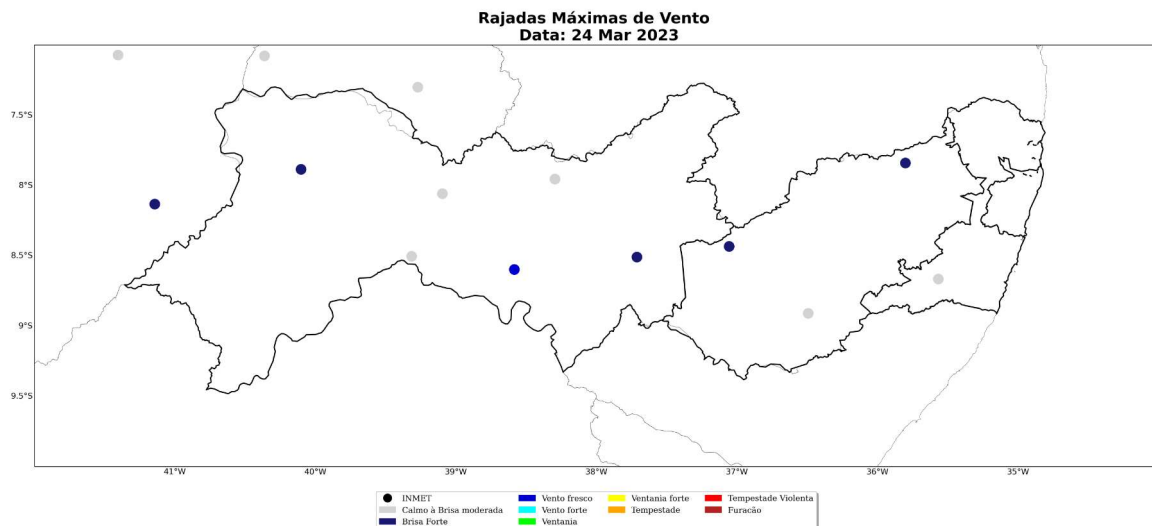
Estação	Município	Seccional	Rajada Máxima (km/h)	Data/Hora (BRT)	Fonte
CABROBO	Cabrobo	Sertão Pernambucano	50	19/03/2023 23	INMET
IBIMIRIM	Ibimirim	Agreste Pernambucano	50	21/03/2023 15	INMET
FLORESTA	Floresta	Sertão Pernambucano	45	21/03/2023 16	INMET
SERRA TALHADA	Serra talhada	Sertão Pernambucano	45	22/03/2023 14	INMET
PALMARES	Palmares	Mata Pernambucana	44	15/03/2023 12	INMET
SURUBIM	Surubim	Agreste Pernambucano	43	22/03/2023 15	INMET
OURICURI	Ouricuri	Sertão Pernambucano	40	23/03/2023 16	INMET
GARANHUNS	Garanhuns	Agreste Pernambucano	37	20/03/2023 13	INMET
SALGUEIRO	Salgueiro	Sertão Pernambucano	37	14/03/2023 22	INMET

## 2 Notícias

Foi realizado um compilado das principais notícias das condições climáticas severas que atingiram a área de concessão da Neoenergia - Pernambuco durante o período do evento. Todas as notícias estão referenciadas no final do documento.

As notícias relatam a ocorrência de temporais e até mesmo granizo ao longo do período de 13 a 24 de março de 2023 no estado de Pernambuco, causando diversos tipos de transtornos como a ocorrência de alagamentos, entre outros.

Figura 49: Notícias dos impactos das condições climáticas severas sobre a área de concessão da Neoenergia - Pernambuco durante os dias do evento.

### VÍDEO: fortes chuvas são registradas em cidades do Agreste e Sertão

Segundo a Agência Pernambucana de Águas e Clima, nas últimas 24h choveu 46 milímetros em Buique, no Agreste e mais de 100 milímetros em São José do Belmonte, no Sertão.

Por g1 Caruaru

14/03/2023 09h45 · Atualizado há 2 semanas



### Caruaru decreta situação de emergência por 180 dias após chuvas registradas no município

Medida foi publicada no Diário Oficial deste domingo (18) após reunião do Comitê de Crise do município.

Por g1 Caruaru

19/03/2023 12h03 · Atualizado há 2 semanas



### Chuva causa transtornos em municípios do Sertão de Pernambuco

Segundo a Apac, em Trindade foram registrados 105 milímetros e em Ipubi, 139 milímetros nas últimas 24 horas.

Por g1 Petrolina

15/03/2023 19h16 · Atualizado há 2 semanas



### VÍDEO: chuva de granizo é registrada em Riacho das Almas

Pelas redes sociais moradores do Sítio Tripiá relataram a queda de pedras de gelo na zona rural do município.

Por g1 Caruaru

16/03/2023 08h03 · Atualizado há 2 semanas



### Moradores ficam desalojados após água da chuva invadir casas em Caruaru; confira imagens

Chuvas são registradas na cidade desde o sábado (18).

Por g1 Caruaru

19/03/2023 09h39 · Atualizado há 2 semanas



### 3 Classificação COBRADE

O COBRADE (Classificação e Codificação Brasileira de Desastres) foi criado com o intuito de adequar a classificação brasileira às especificações utilizadas pela ONU na categorização de desastres e nivelar o país aos demais organismos de gerenciamento de desastres do mundo.

O evento ocorrido durante o período de 13 a 24 de março de 2023 sobre a área de concessão da Neoenergia - Pernambuco, pode ser classificado como tempestades convectivas (1.3.2.1) que causaram chuvas intensas (1.3.2.1.4), tempestade de raios (1.3.2.1.2), fortes rajadas de vento, alagamentos (1.2.3.0.0) e granizo (1.3.2.1.3).

#### 3.1 Resumo do Evento

O evento meteorológico ocorrido durante os dias 13 a 24 de março de 2023, foi causado pela entrada de umidade do oceano em direção a costa do estado de Pernambuco associado à presença do Vórtice Ciclônico de Altos Níveis (VCAN). Essa combinação foi responsável pela ocorrência de tempestades convectivas sobre o estado de Pernambuco.

No período de 13 a 24 de março de 2023 foram registradas chuvas intensas, com acumulados que chegaram a 304 mm no município de Santa Cruz da Baixa Verde, no Sertão Pernambucano. Tal valor corresponde a cerca de 200% da média climatológica de chuva na região no mês de março acontecendo em apenas 12 dias.

Houve registro de grande densidade de raios sobre o estado, especialmente nos dias 18 de março e 20 de março, caracterizando a ocorrência de uma tempestade de raios.

Durante o período do evento houve registro de rajadas de vento que chegaram a 50 km/h. Ventos com essa intensidade são classificados como vento forte, tendo potencial para movimentar grandes árvores e causar dificuldade de andar contra o vento.

Os grandes acumulados de chuva associados às fortes rajadas de vento e aos registros de grande densidade de descargas elétricas evidenciam a ocorrência de um evento severo nesse período.



Tabela 4: Resumo do evento de acordo com a classificação COBRADE.

<b>Resumo do Evento</b>	
<b>Número/Código do Evento</b>	
<b>Número/Código do Relatório</b>	
<b>Descrição</b>	Região com tempestades formadas pela entrada de umidade do oceano em direção à costa associado à presença do Vórtice Ciclônico de Altos Níveis, que provocou chuvas intensas, tempestade de raios, fortes rajadas de vento, alagamentos e granizo.
<b>Código COBRADE</b>	1.3.2.1 - Tempestade convectiva 1.3.2.1.4 - Chuvas intensas 1.3.2.1.2 - Tempestade de raios 1.2.3.0.0 - Alagamentos 1.3.2.1.3 - Granizo
<b>Hora de início</b>	13/03/2023 - 00:00
<b>Hora do término</b>	24/03/2023 - 23:00
<b>Abrangência espacial</b>	Áreas das regionais Sertão Pernambucano, Agreste Pernambucano, Mata Pernambucana e Recife, sob concessão da cliente.

## 4 Referências

- 1 - Instituto Nacional de Meteorologia (INMET) - <http://www.inmet.gov.br>
- 2 - Centro Nacional de Monitoramento e Alertas de Desastres Naturais (CEMADEN) - <http://www2.cemaden.gov.br/>
- 3 - Guide to Meteorological Instruments and Methods of Observation - <https://www.posmet.ufv.br/wp-content/uploads/2016/09/MET-474-WMO-Guide.pdf>
- 4 - CALVETTI, L., BENETI, C., GONÇALVES, J. E., MOREIRA, I. A., DUQUIA, C., BREDÁ, Â., & ALVES, T. A. (2006, August). Definição de classes de precipitação para utilização em previsões por categoria e hidrológica. In XIV Congresso Brasileiro de Meteorologia.
- 5 - <https://g1.globo.com/pe/caruaru-regiao/noticia/2023/03/14/video-fortes-chuvas-sao-registradas-na-cidade-de-buique.ghtml>
- 6 - <https://g1.globo.com/pe/petrolina-regiao/noticia/2023/03/15/chuva-causa-transtornos-em-municipios-do-sertao-de-pernambuco.ghtml>
- 7 - <https://g1.globo.com/pe/caruaru-regiao/noticia/2023/03/16/chuva-de-granizo-e-registrada-em-riacho-das-almas.ghtml>
- 8 - <https://g1.globo.com/pe/caruaru-regiao/noticia/2023/03/19/caruaru-decreta-situacao-de-emergencia-por-180-dias-apos-chuvas-registradas-no-municipio.ghtml>
- 9 - <https://g1.globo.com/pe/caruaru-regiao/noticia/2023/03/19/moradores-ficam-desalojados-apos-agua-da-chuva-invadir-casas-em-caruaru-confira-imagens.ghtml>
- 10 - <https://www.folhape.com.br/noticias/apos-fortes-chuvas-caruaru-decreta-estado-de-emergencia/262575/>

## 5 Anexos

Tabela 5: Escala Beaufort que apresenta as características do vento associadas a impactos dependendo do seu grau de intensidade.

Escala Beaufort			
Grau	Designação	Intensidade do Vento (km/h)	Efeitos sobre o continente
0	Calmo	<1	Fumaça sobe na vertical.
1	Aragem	1 - 5	Fumaça indica direção do vento.
2	Brisa leve	6 - 11	Sente o vento no rosto; As folhas das árvores movem; os moinhos começam a trabalhar.
3	Brisa fraca	12 - 19	As folhas agitam-se e as bandeiras desfraldam ao vento.
4	Brisa moderada	20 - 28	Poeira e pequenos papéis levantados; movem-se os galhos das árvores.
5	Brisa forte	29 - 38	Movimentação de grandes galhos e árvores pequenas.
6	Vento fresco	39 - 49	Movem-se os ramos das árvores; dificuldade em manter um guarda chuva aberto; assobio em fios de postes.
7	Vento forte	50 - 61	Movem-se as árvores grandes; dificuldade em andar contra o vento.
8	Ventania	62 - 74	Quebram-se galhos de árvores; dificuldade em andar contra o vento; barcos permanecem nos portos.
9	Ventania forte	75 - 88	Danos em árvores e pequenas construções; impossível andar contra o vento.
10	Tempestade	89 - 102	Árvores arrancadas; danos estruturais em construções.
11	Tempestade violenta	103 - 117	Estragos generalizados em construções.
12	Furacão	>118	Estragos graves e generalizados em construções.

Tabela 6: Escala de intensidade da chuva de acordo com Calvetti et al. (2006), referência [4].

Intensidade	Intervalo em mm/dia
Chuvisco	até 2,5 mm/dia
Chuva fraca	2,5 - 10 mm/dia
Chuva moderada	10 - 25 mm/dia
Chuva forte	25 - 50 mm/dia
Chuva extrema	maior que 50 mm/dia



**Ana Clara Marques**  
**Meteorologista**  
**CREA 2019112290**

## Anexo II – Decretos municipais



# DIÁRIO OFICIAL DE CARUARU

Ano XII nº 1800 Lei Nº 6.155, de 21 de dezembro de 2018

19 de março de 2023

## PODER EXECUTIVO

Prefeito: Rodrigo Pinheiro

### DECRETO Nº 020, DE 19 DE MARÇO DE 2023.

*Decreta situação de emergência no Município de Caruaru, Estado de Pernambuco e dá outras providências*

O PREFEITO DO MUNICÍPIO DE CARUARU, Estado de Pernambuco, no uso dos poderes conferidos pelo artigo 55, IV, da Lei Orgânica Município, e

**CONSIDERANDO** a PORTARIA MDR Nº 260, DE 02 DE FEVEREIRO DE 2022, que estabelece procedimentos e critérios para o reconhecimento federal e para a declaração de situação de emergência ou estado de calamidade pública pelos Municípios, Estados e Distrito Federal.

**CONSIDERANDO** as precipitações pluviométricas que assolaram a Região do Agreste do Estado, principalmente na cidade de Caruaru, no dia 18 do corrente mês, totalizando aproximadamente 92,11mm de chuvas nas últimas 24h, com picos extremos, provocando danos em ruas e equipamentos de uso coletivo, bem como um número considerável de afetados humanos, conforme relatórios da Defesa Civil e de outras secretarias;

**CONSIDERANDO** que a somatória dos danos, ultrapassam a capacidade orçamentária de resposta do município;

**CONSIDERANDO** que este acúmulo pluviométrico atípico, é o dobro esperado para todo o mês de março, segundo a média histórica.

#### DECRETA:

**Art. 1º** Fica decretada a situação de emergência caracterizada como desastre, classificado e codificado como TEMPESTADE LOCAL/ CONVECTIVA - CHUVAS INTENSAS - COBRADE 13214", pelo prazo de 180 (cento e oitenta) dias.

**Parágrafo único.** Essa situação de anormalidade é válida apenas para as áreas urbanas deste Município.

**Art. 2º** Autoriza-se a mobilização de todos os órgãos municipais para atuarem sob a coordenação da Defesa Civil, para realização de ações de manutenção das atividades administrativas, prestação de serviços, obras de recuperação, articulação com outras esferas de governo e a sociedade em geral.

**Art. 3º** De acordo com o estabelecido nos incisos XI e XXV do artigo 5º da Constituição Federal, autoriza-se que as autoridades administrativas e os agentes de defesa civil, diretamente responsáveis pelas ações de resposta aos desastres, em caso de risco iminente, a:

I – penetrar nas casas, para prestar socorro ou para determinar a pronta evacuação;

II – usar de propriedade particular, no caso de iminente perigo público, assegurada ao proprietário indenização ulterior, se houver dano.

**Parágrafo único.** Será responsabilizado o agente de defesa civil ou autoridade administrativa que se omitir de suas obrigações, relacionadas com a segurança global da população.

**Art. 4º.** De acordo com o estabelecido no § 1 do art. 5º do Decreto Lei nº 3.365, de 21 de junho de 1941, autoriza-se o início de processos de desapropriação, por utilidade pública, de propriedades particulares comprovadamente localizadas em áreas de risco intensificado de desastre. No processo de desapropriação, deverão ser consideradas a depreciação e a desvalorização que ocorrem em propriedades localizadas em áreas inseguras. Ainda, de acordo com o § 2 do mesmo artigo, sempre que possível essas propriedades serão trocadas por outras situadas em áreas seguras, e o processo de desmontagem e de reconstrução das edificações, em locais seguros, será apoiado pela comunidade.

**Parágrafo único.** Para imóveis e construções consideradas irregulares, será aplicado a Lei Federal nº 12.651, de 25 de Maio de 2012, que estabelece normas para proteção da vegetação nativa em áreas de preservação permanente, reserva legal, uso restrito, exploração florestal e assuntos relacionados, bem como: a lei complementar municipal nº 084, de 18 de agosto de 2021, que estabelece o Plano Diretor Municipal e a lei complementar municipal nº 085, de 18 de agosto de 2021, que estabelece o Código de Postura Municipal.

**Art. 5º.** Com base no inciso IV do artigo 24 da Lei nº 8.666 de 21.06.1993, sem prejuízo das restrições da Lei de Responsabilidade Fiscal (LC 101/2000), ficam dispensados de licitação os contratos de aquisição de bens necessários às atividades de resposta ao desastre, de prestação de serviços e de obras

relacionadas com a reabilitação dos cenários dos desastres, desde que possam ser concluídas no prazo máximo de 180 (cento e oitenta dias) consecutivos e ininterruptos, contados a partir da caracterização do desastre, vedados a prorrogação dos contratos.

**Art. 6º** Este Decreto entra em vigor na data de sua publicação, com efeitos retroativos a 18 de março de 2023.

Palácio Jaime Nejaím, 19 de março de 2023; 202º aniversário da Independência; 135º aniversário da República

**RODRIGO PINHEIRO**  
Prefeito

**ÂNGELO DIMITRE BEZERRA ALMEIDA DA SILVA**  
Procurador Geral do Município

**ANDREWS MELO**  
Secretário de Infraestrutura Urbana e Obras

**PATRÍCIO FILHO**  
Secretário Municipal de Ordem Pública

DIVULGAÇÃO: Prefeitura Municipal de Caruaru – Secretaria de Administração –  
Gerência de Atos de Pessoal. Rua Professor Lourival Vilanova, nº 118,  
Bairro Universitário, Caruaru - PE, CEP 55.016-745 – Caruaru/PE  
VERSÃO ONLINE: [www.caruaru.pe.gov.br](http://www.caruaru.pe.gov.br)

MUNICÍPIO DE  
CARUARU:10091  
536000113

Assinado de forma digital  
por MUNICÍPIO DE  
CARUARU:10091536000113  
Dados: 2023.03.19 11:03:58  
-03'00'

**DECRETO MUNICIPAL Nº 025/2023, 19 DE MARÇO DE 2023.**

Declara “Situação de Emergência” no âmbito do Município de Santa Cruz do Capibaribe, em virtude das chuvas intensas conforme COBRADE 1.3.2.1.4 e dá outras providências.

O **PREFEITO DO MUNICÍPIO SANTA CRUZ DO CAPIBARIBE**, no uso de suas atribuições legais, com fundamento na Lei Federal nº 12.608, de 10 de abril de 2012 e conforme a Portaria nº 260, de 2 de fevereiro de 2022, de Ministério de Estado do Desenvolvimento Regional;

**CONSIDERANDO** as intensas chuvas nas últimas 24 horas, na ordem de 117,57mm, conforme monitoramento da Agência Pernambucana de Águas e Climas – APAC, o que é mais do que previsto para todo mês de março;

**CONSIDERANDO** as ocorrências registradas pela Defesa Civil do Município nas últimas horas, que registram diversos danos e prejuízos decorrentes das fortes chuvas, tais como alagamento das vias públicas e danos a estruturas;

**CONSIDERANDO** a necessidade de a Administração Direta do Município adotar medidas emergenciais para proteção da vida dos cidadãos, bem como para preservação do meio ambiente e do patrimônio urbano;

## **DECRETA**

**Art. 1º.** Fica declarado “Situação de Emergência”, nos termos do artigo 8º, inciso VI da Lei Federal nº 12.608, de 10 de abril de 2012, no âmbito do município de Santa Cruz do Capibaribe, em virtude das intensas precipitações pluviométricas registradas no período de 18 e 19 de março de 2023.

**Art. 2º.** Ficam autorizados aos órgãos e entidades da Administração Pública Municipal, diretamente responsáveis pelas ações de resposta aos desastres, em caso de risco iminente, a:

**I** – penetrar nas casas, para prestar socorro ou para determinar a pronta evacuação das mesmas;

**II** – usar da propriedade, inclusive particular, em circunstâncias que possam provocar danos ou prejuízos ou comprometer a segurança de pessoas, instalações, serviços e outros bens públicos ou particulares, assegurando-se ao proprietário indenização ulterior, caso o uso da propriedade provoque danos à mesma.

**Parágrafo Único.** Será responsabilizado o agente da Defesa Civil ou autoridade administrativa que se omitir de suas obrigações, relacionadas com a segurança global da população.

**Art. 3º.** Este Decreto entra em vigor na data de sua assinatura, com validade de até 30 dias.

Santa Cruz do Capibaribe, 19 de março de 2023.

FABIO  
QUEIROZ  
ARAGAO:02  
552709419

Assinado de  
forma digital  
por FABIO  
QUEIROZ  
ARAGAO:02552  
709419

**FÁBIO QUEIROZ ARAGÃO**  
PREFEITO DO MUNICÍPIO DE SANTA CRUZ DO CAPIBARIBE/PE





# Anexo III – Diagramas Unifilares dos Conjuntos

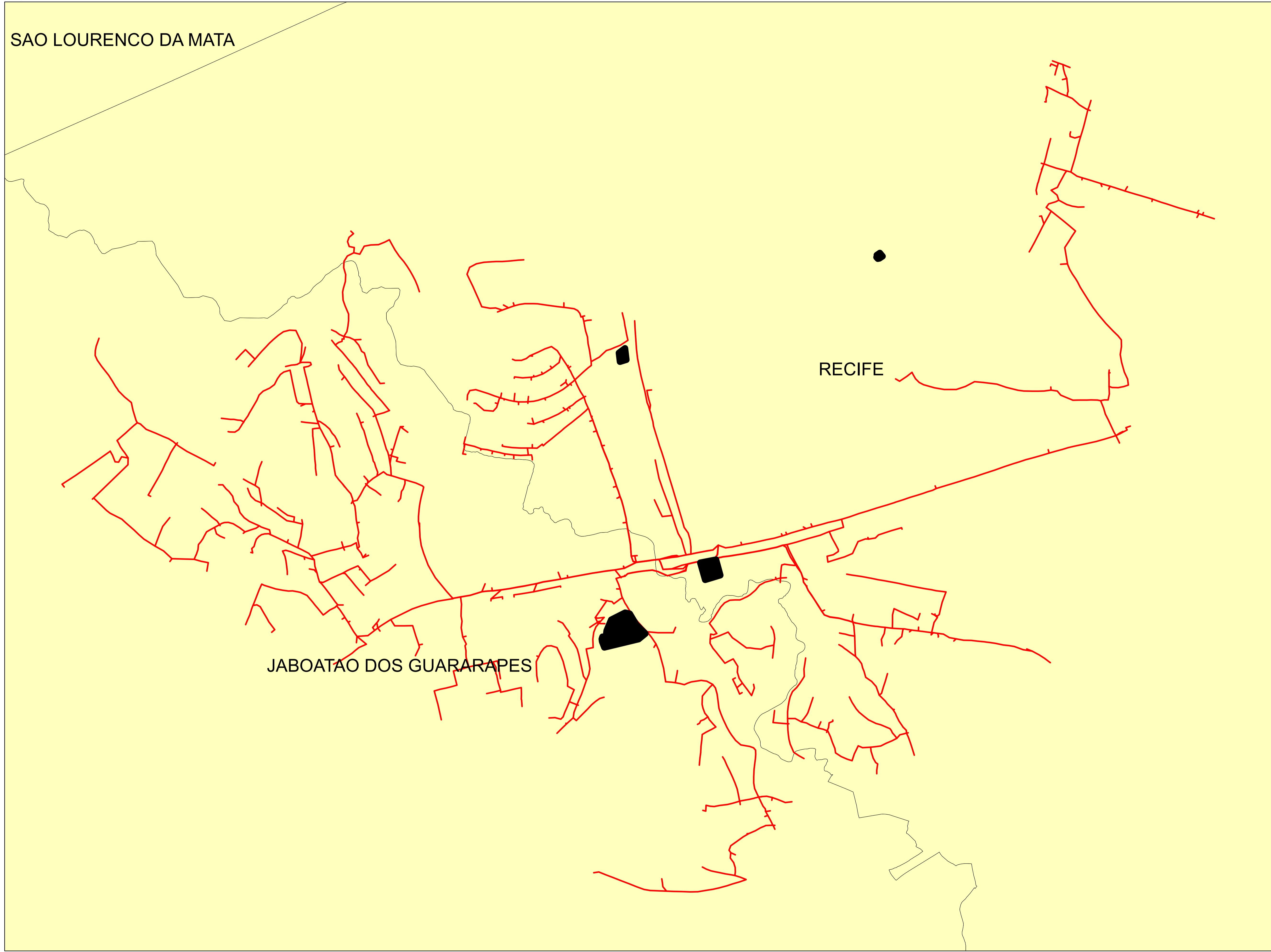

**Legendas**

- SUBESTAÇÃO
- ALIMENTADOR
- MUNICIPIO

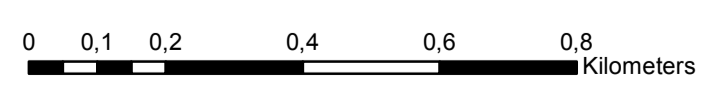

	Descrição:	
	CONJUNTO:	
	Elaborado por:	Setor:
Data:	RBBS	RBBS
28/07/2022	Fonte dos dados:	Escala:
	GSE	1:11.040

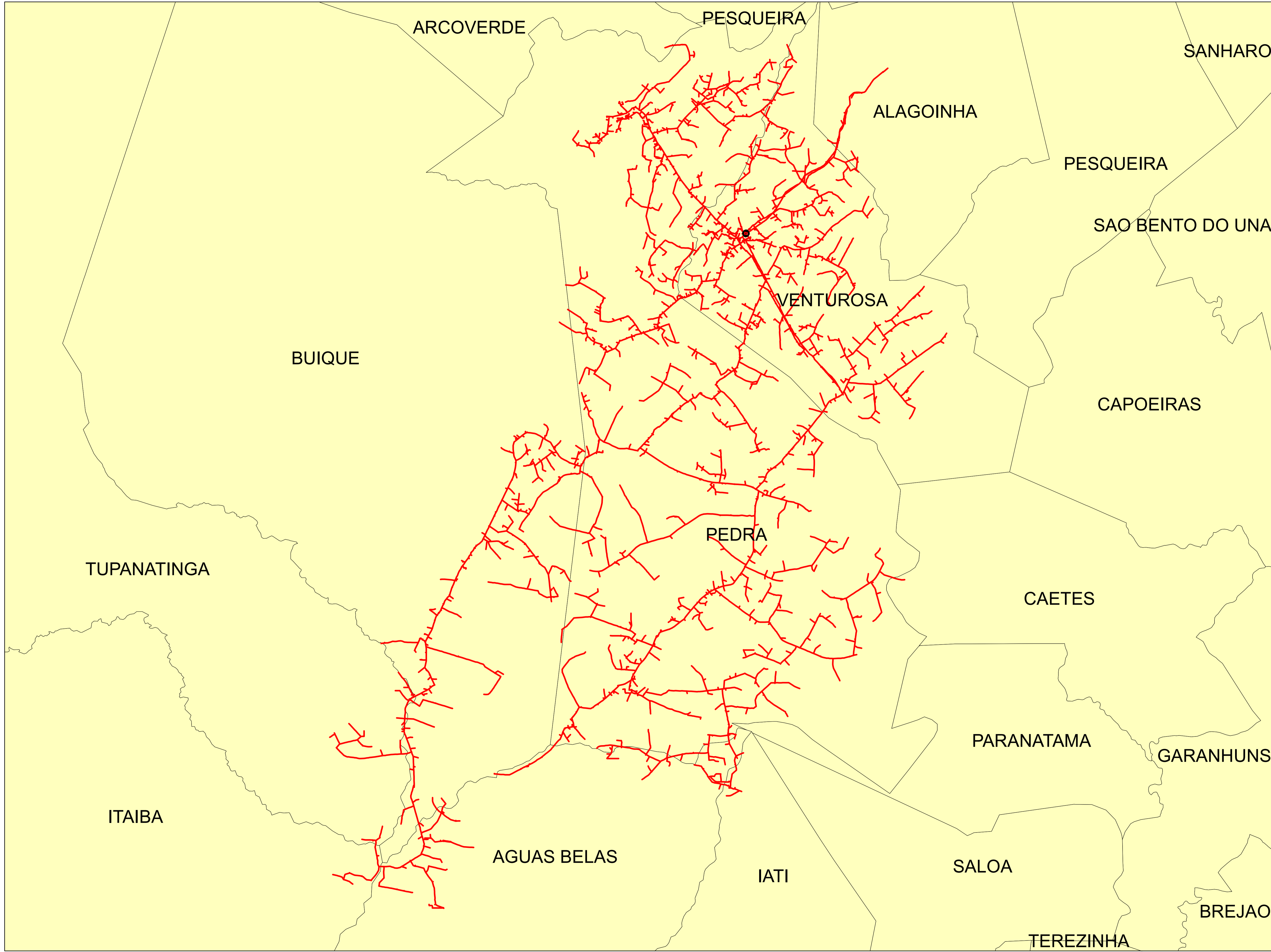

**Legendas**

- SUBESTAÇÃO
- ALIMENTADOR
- MUNICIPIO

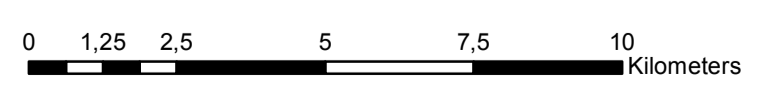

	Descrição:	
	CONJUNTO:	
	Elaborado por:	Setor:
Data:	RBBS	RBBS
28/07/2022	Fonte dos dados:	Escala:
	GSE	1:127.410

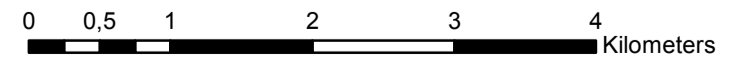
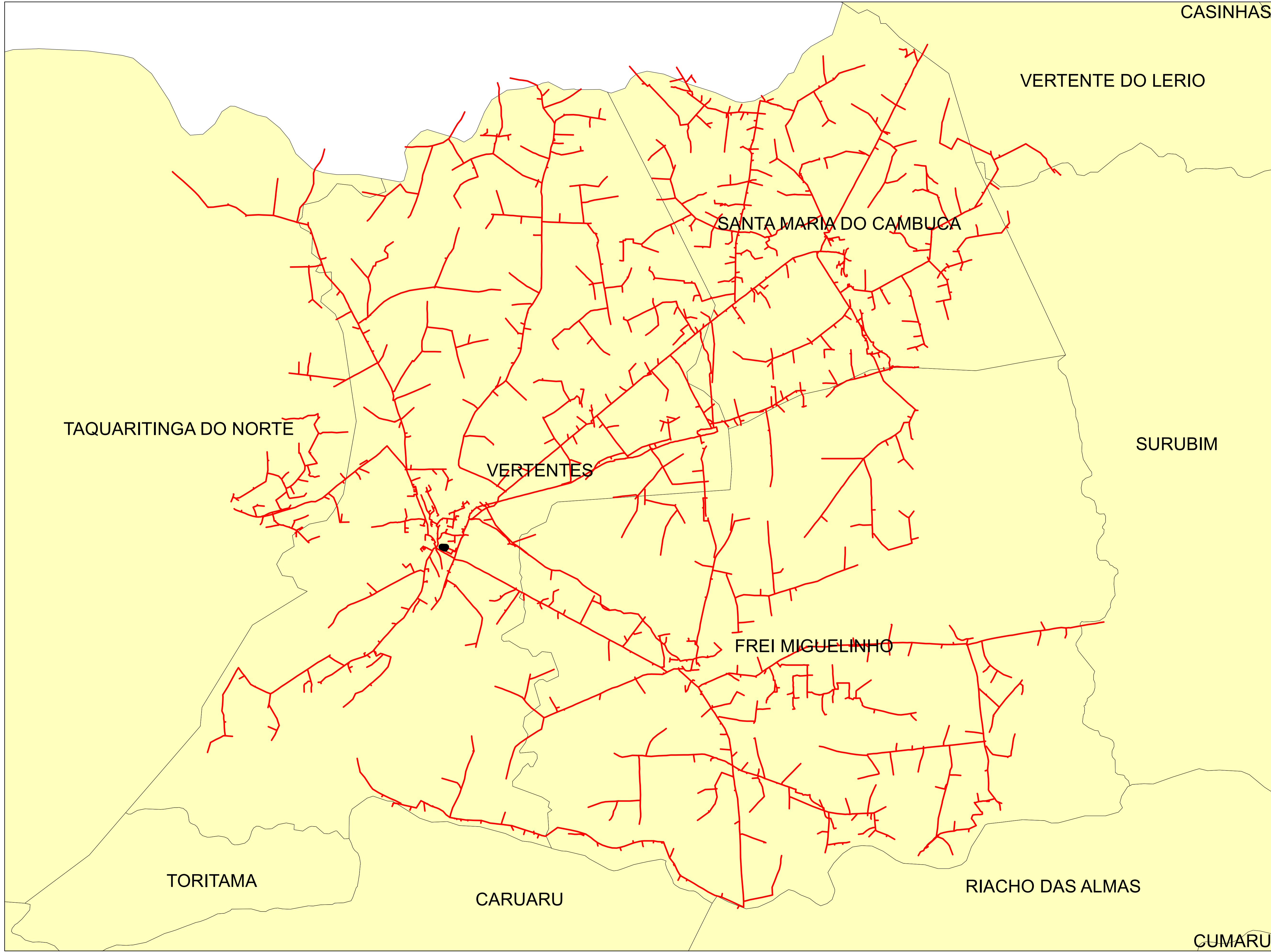

**Legendas**

- SUBESTAÇÃO
- ALIMENTADOR
- MUNICIPIO

	Descrição:	
	CONJUNTO:	
	Elaborado por:	Setor:
Data:	RBBS	RBBS
28/07/2022	Fonte dos dados:	Escala:
	GSE	1:53.280

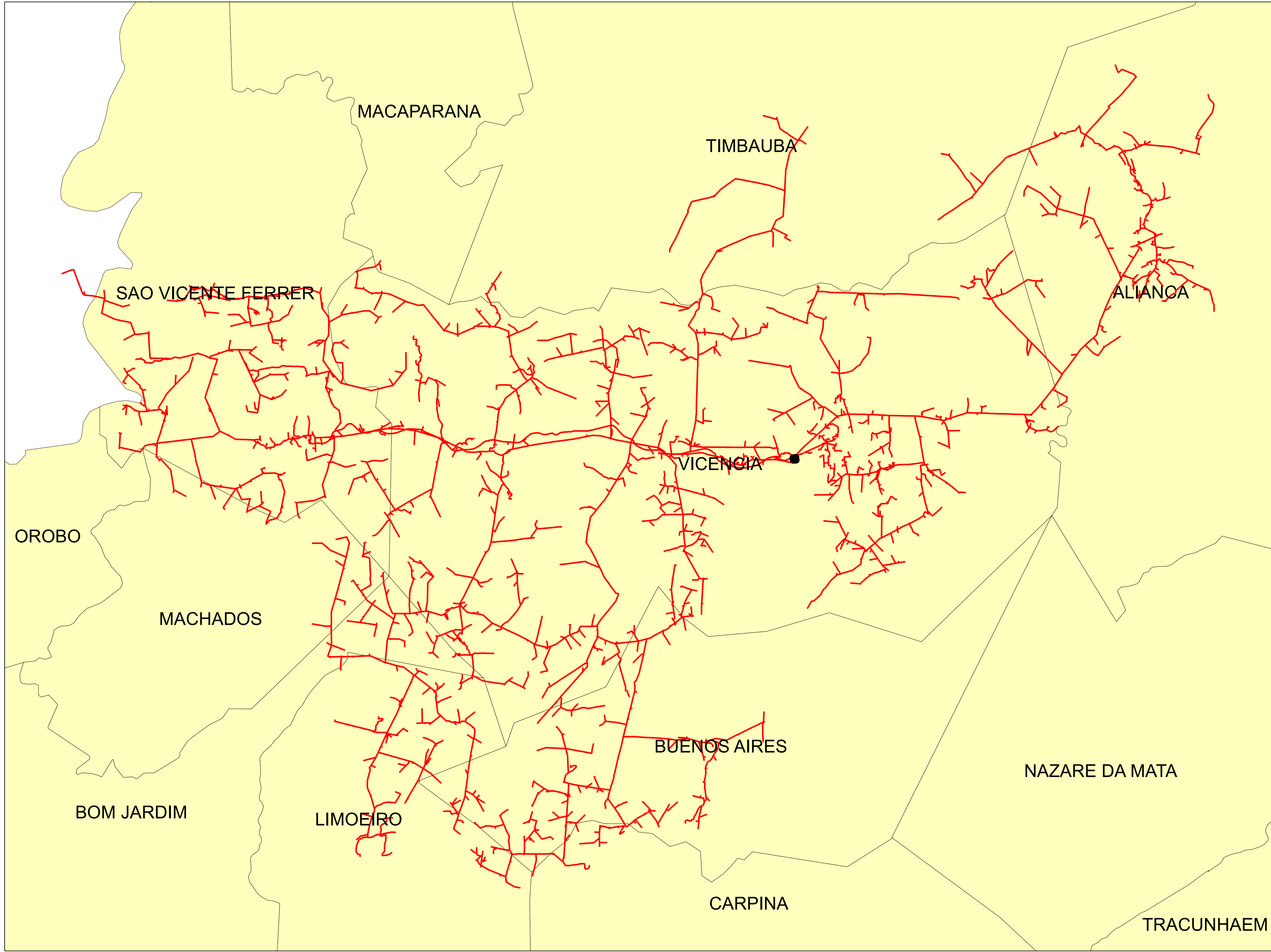

**Legendas**

- SUBESTAÇÃO
- ALIMENTADOR
- MUNICIPIO

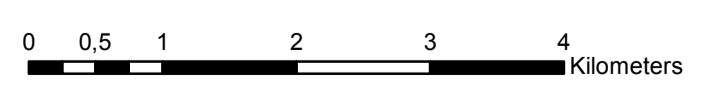

	Descrição:	
	CONJUNTO:	
	Elaborado por:	Setor:
Data:	RBBS	RBBS
28/07/2022	Fonte dos dados:	Escala:
	GSE	1:56.520

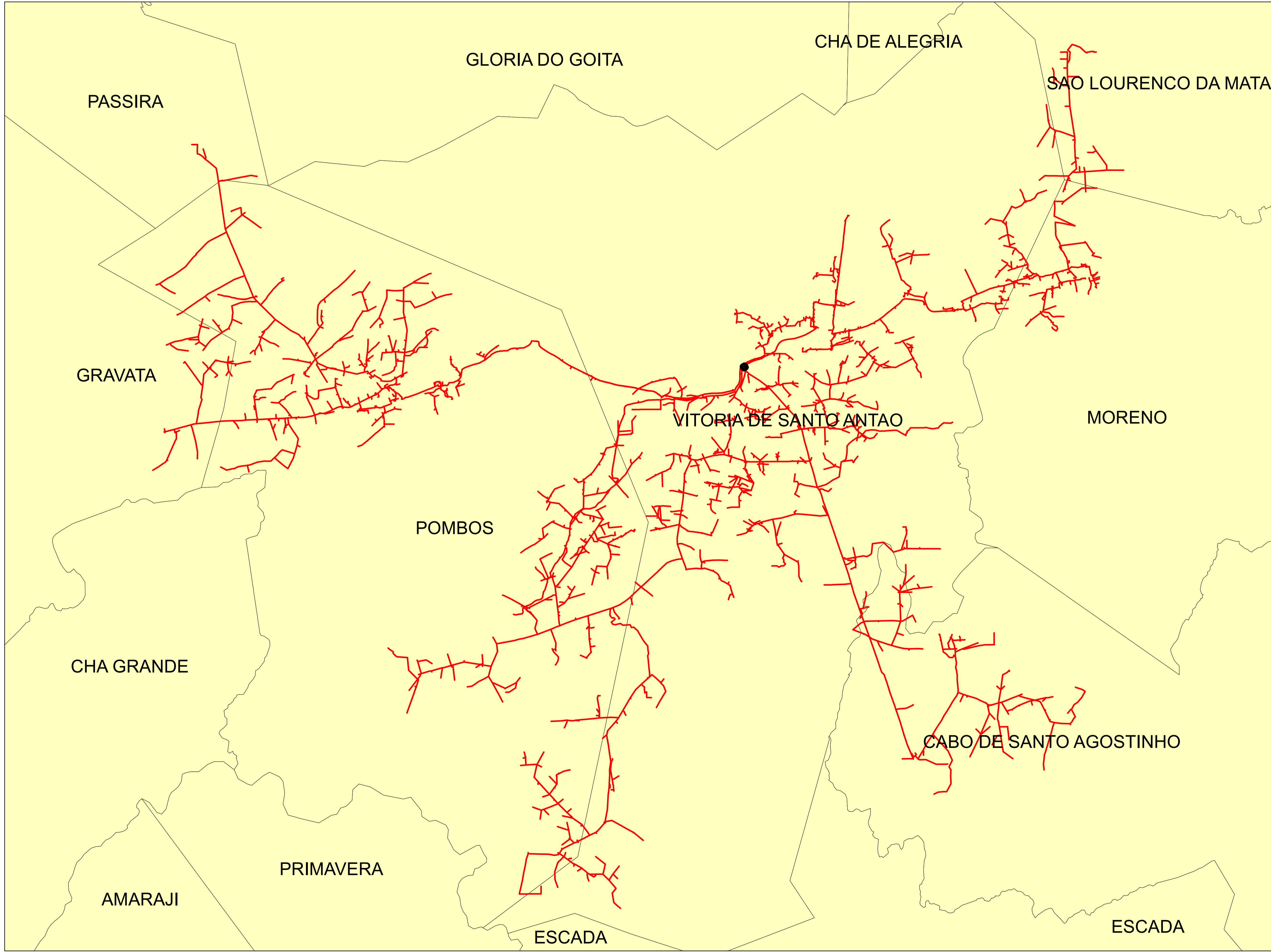

**Legendas**

- SUBESTAÇÃO
- ALIMENTADOR
- MUNICIPIO

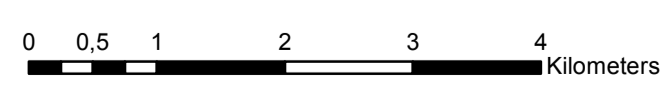

	Descrição:	
	CONJUNTO:	
	Elaborado por:	Setor:
Data:	RBBS	RBBS
28/07/2022	Fonte dos dados:	Escala:
	GSE	1:59.040

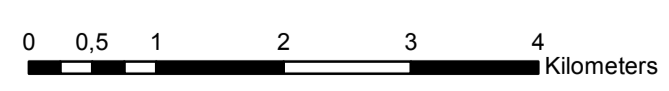
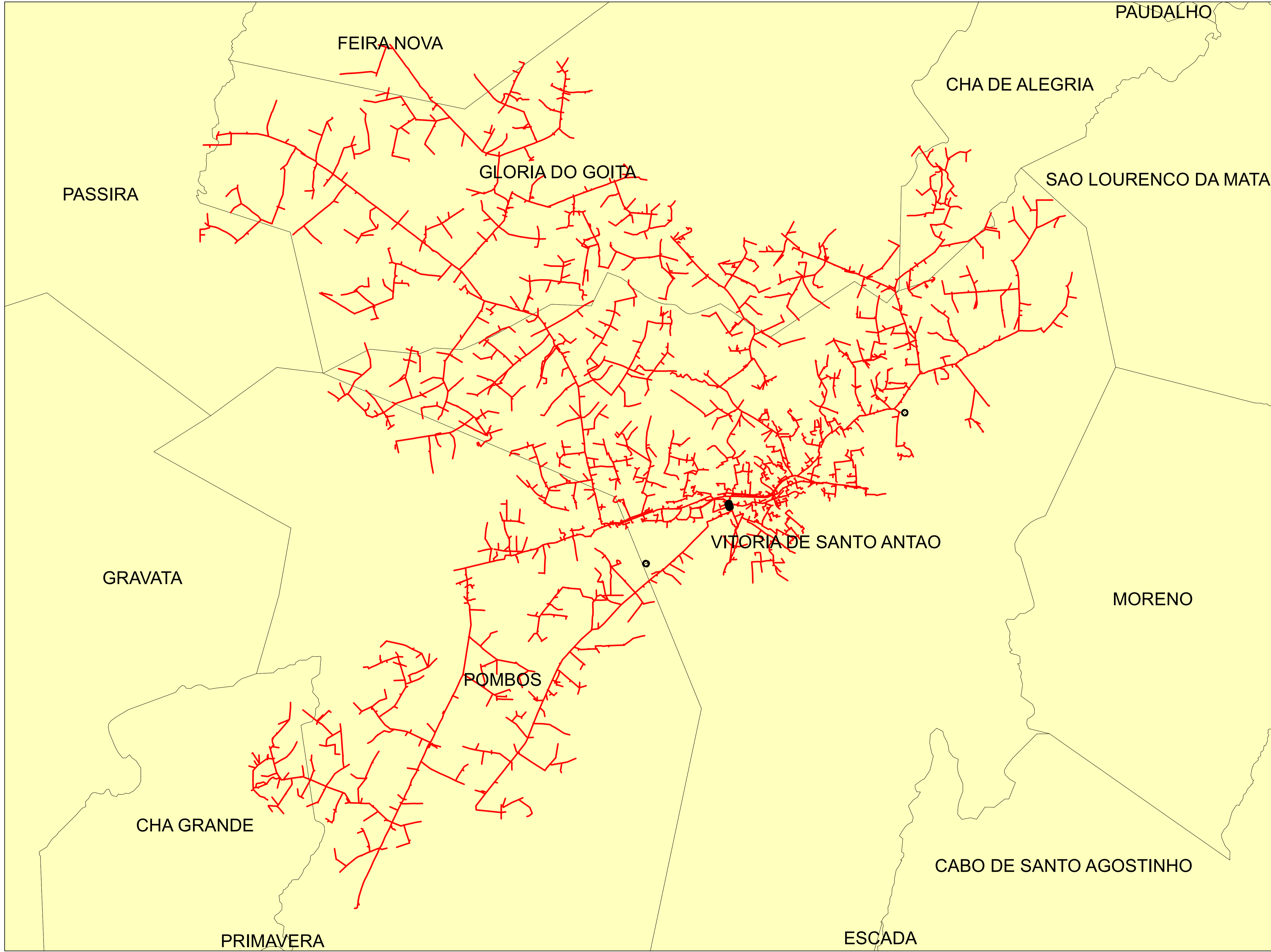

**Legendas**

- SUBESTAÇÃO
- ALIMENTADOR
- MUNICIPIO

	Descrição:	
	CONJUNTO:	
	Elaborado por:	Setor:
Data:	RBBS	RBBS
28/07/2022	Fonte dos dados:	Escala:
	GSE	1:59.310

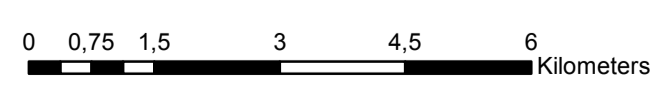
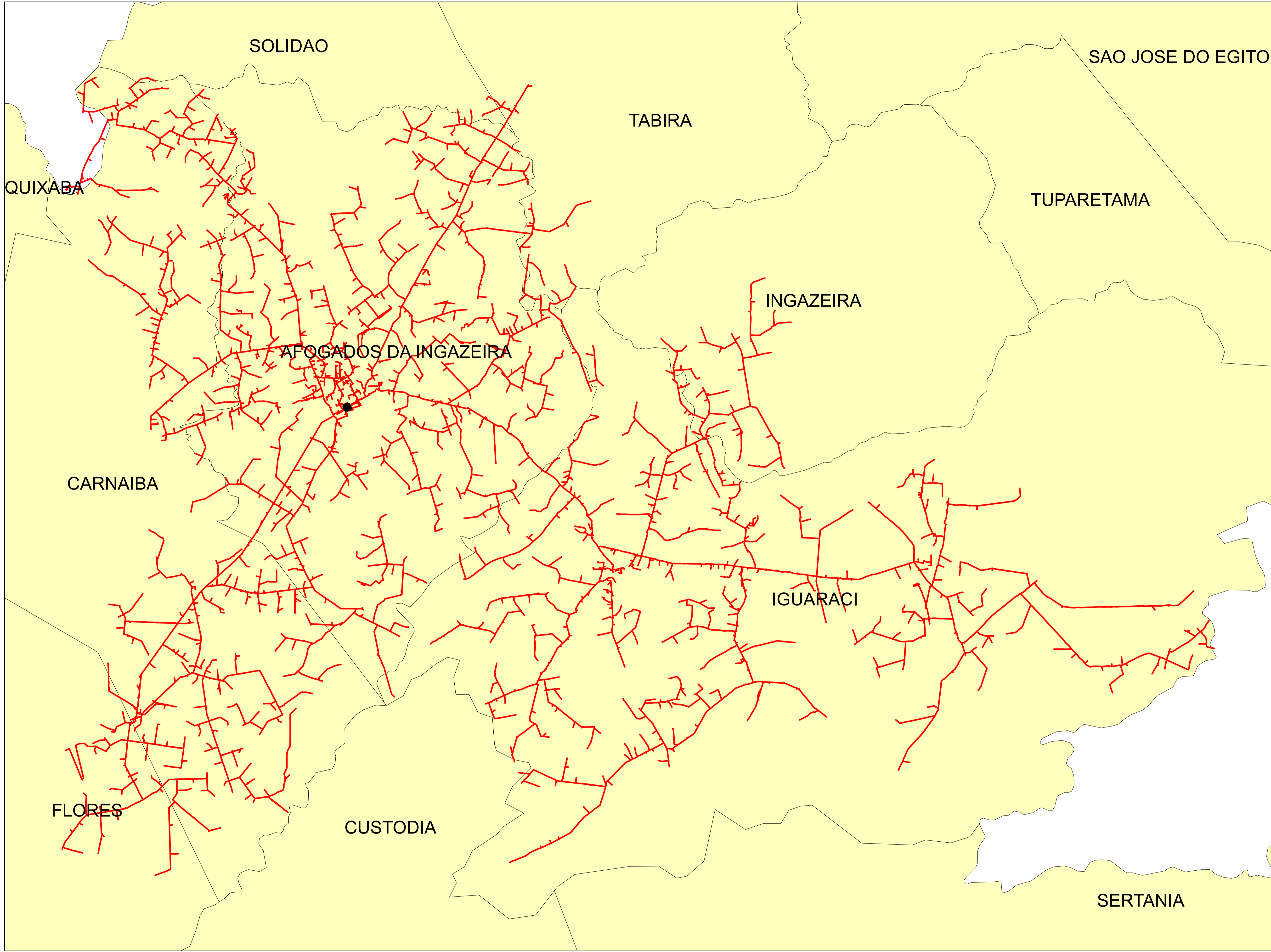

**Legendas**



- SUBESTAÇÃO
- ALIMENTADOR
- MUNICIPIO

	Descrição:	
	CONJUNTO:	
	Elaborado por:	Setor:
Data:	RBBS	RBBS
28/07/2022	Fonte dos dados:	Escala:
	GSE	1:90.270

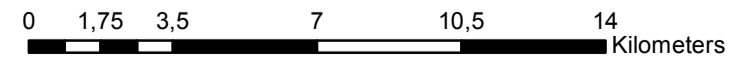
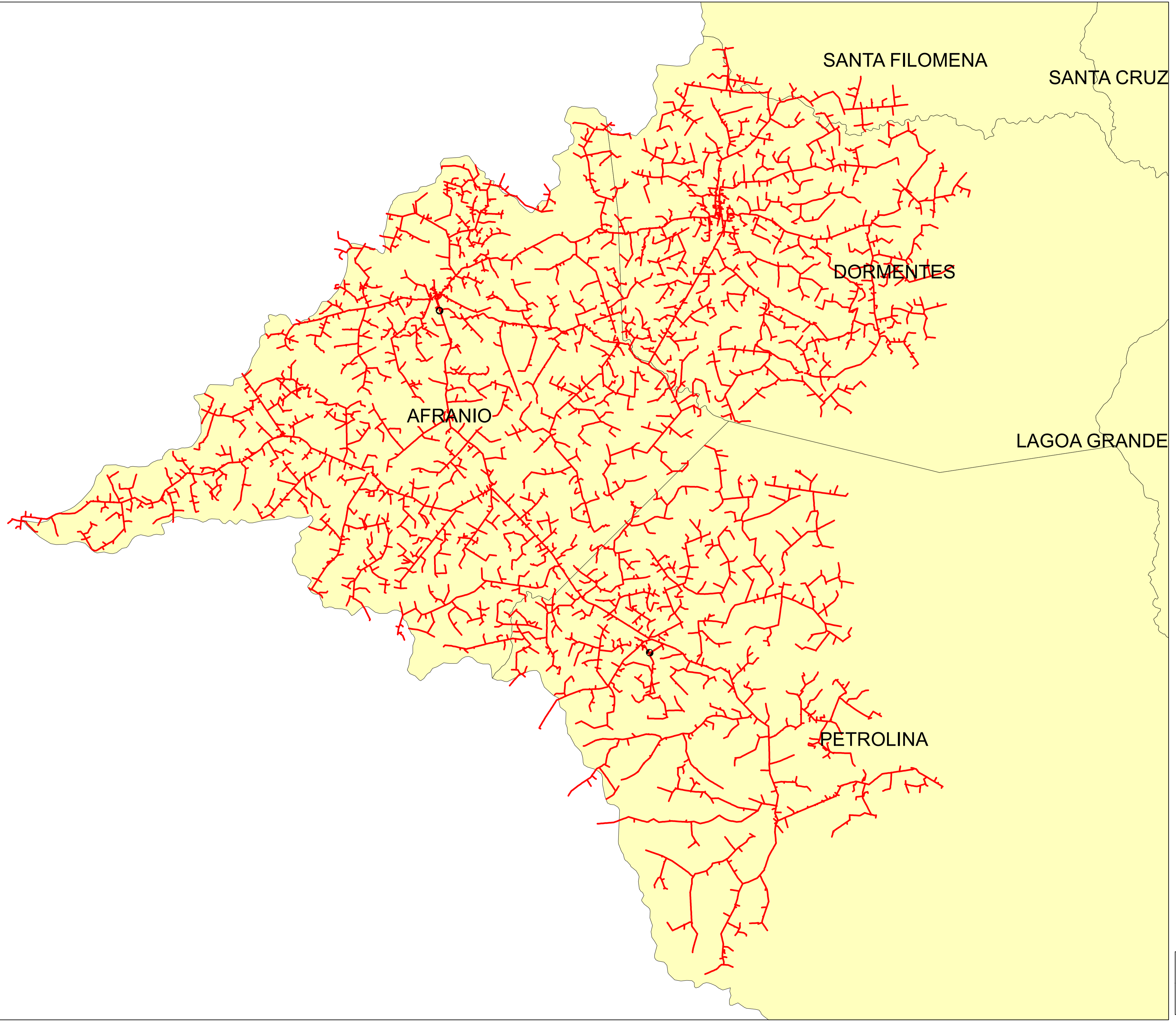





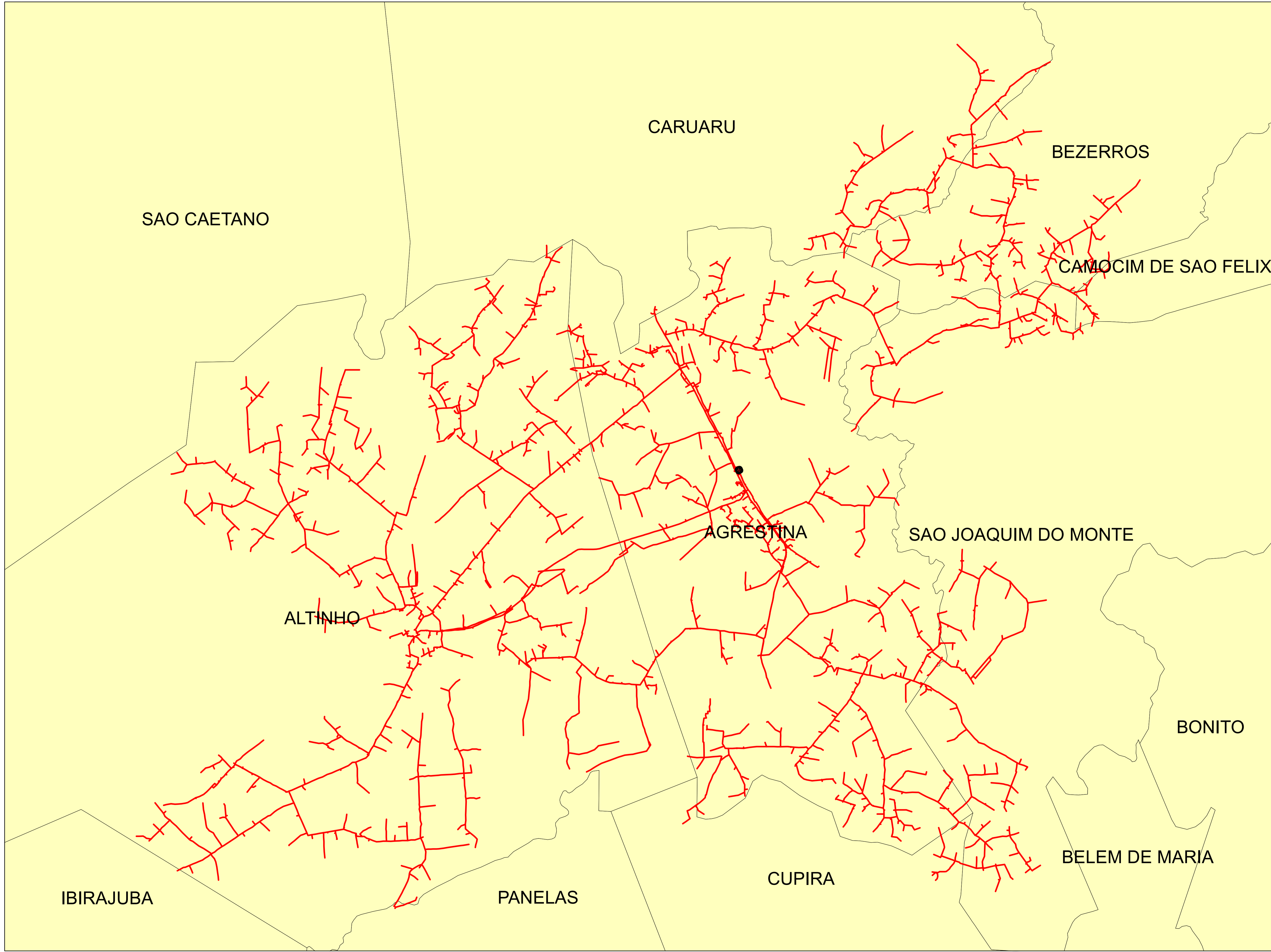

**Legendas**

-  SUBESTAÇÃO
-  ALIMENTADOR
-  MUNICIPIO

	Descrição:	
	CONJUNTO:	
	Elaborado por:	Setor:
Data:	RBBS	RBBS
28/07/2022	Fonte dos dados:	Escala:
	GSE	1:183.410



**Legendas**

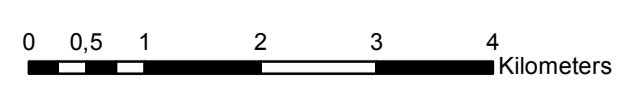

-  SUBESTAÇÃO
-  ALIMENTADOR
-  MUNICIPIO

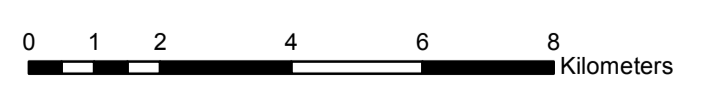
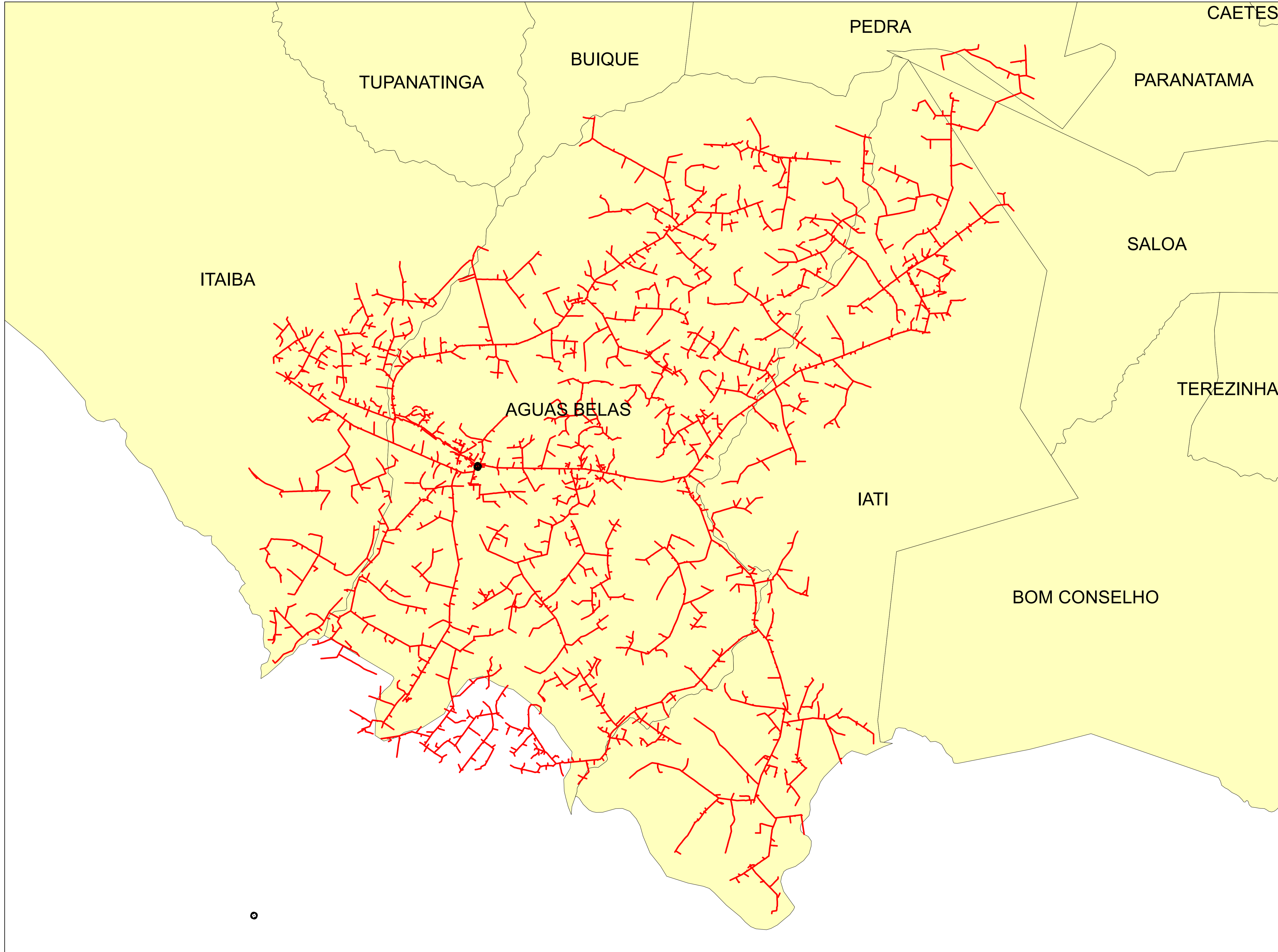

	Descrição:	
	CONJUNTO:	
	Elaborado por:	Setor:
Data:	RBBS	RBBS
28/07/2022	Fonte dos dados:	Escala:
	GSE	1:65.180



**Legendas**

-  SUBESTAÇÃO
-  ALIMENTADOR
-  MUNICIPIO

	Descrição:	
	CONJUNTO:	
	Elaborado por:	Setor:
Data:	RBBS	RBBS
28/07/2022	Fonte dos dados:	Escala:
	GSE	1:115.170

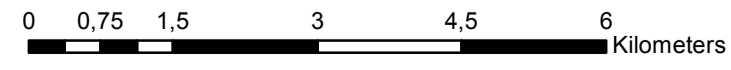
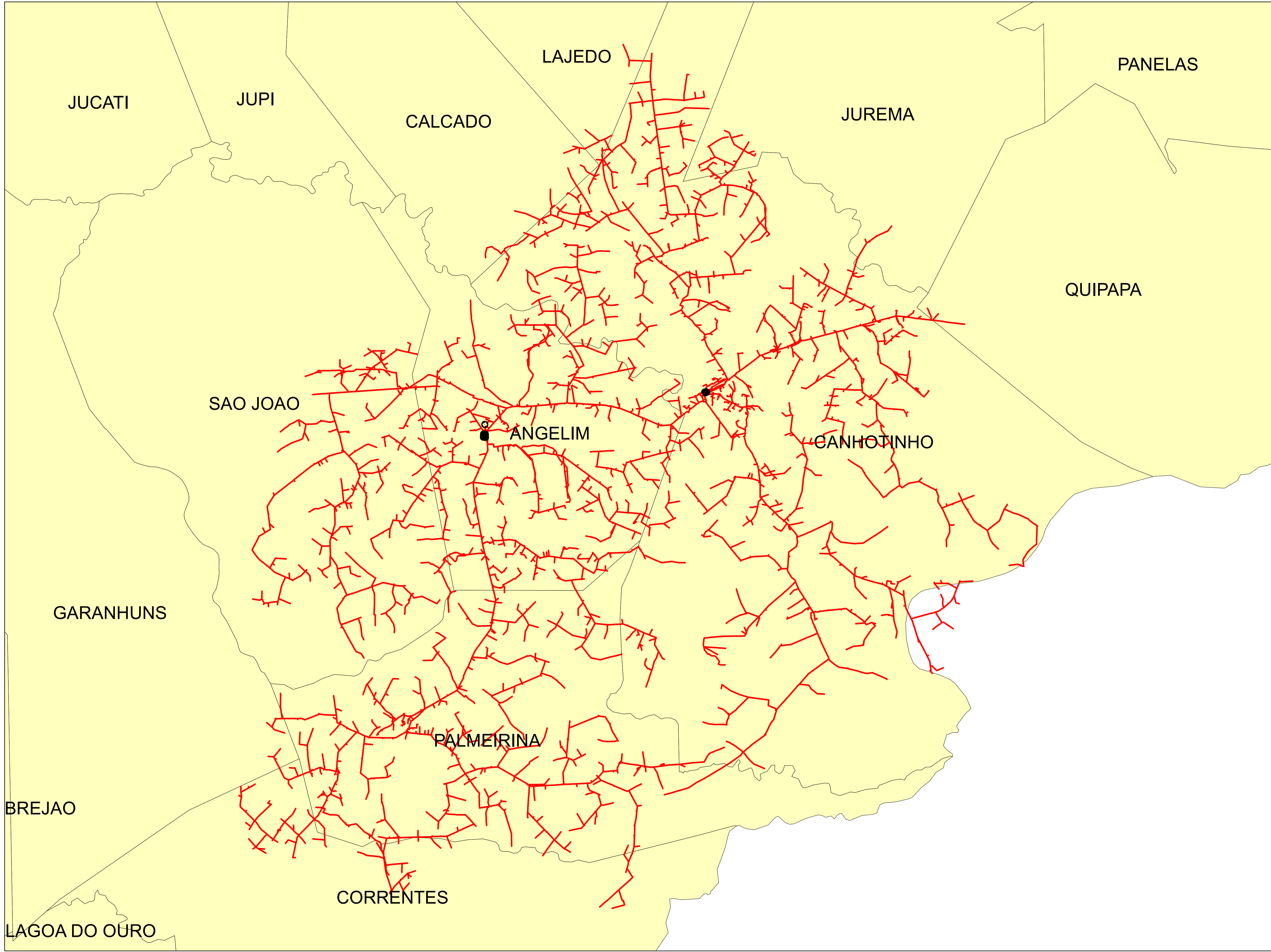

**Legendas**

- SUBESTAÇÃO
- ALIMENTADOR
- MUNICIPIO

	Descrição:	
	CONJUNTO:	
	Elaborado por:	Setor:
Data:	RBBS	RBBS
28/07/2022	Fonte dos dados:	Escala:
	GSE	1:78.530

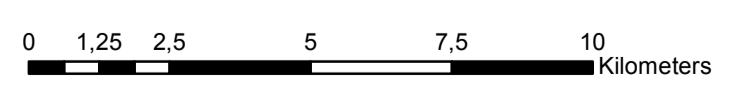
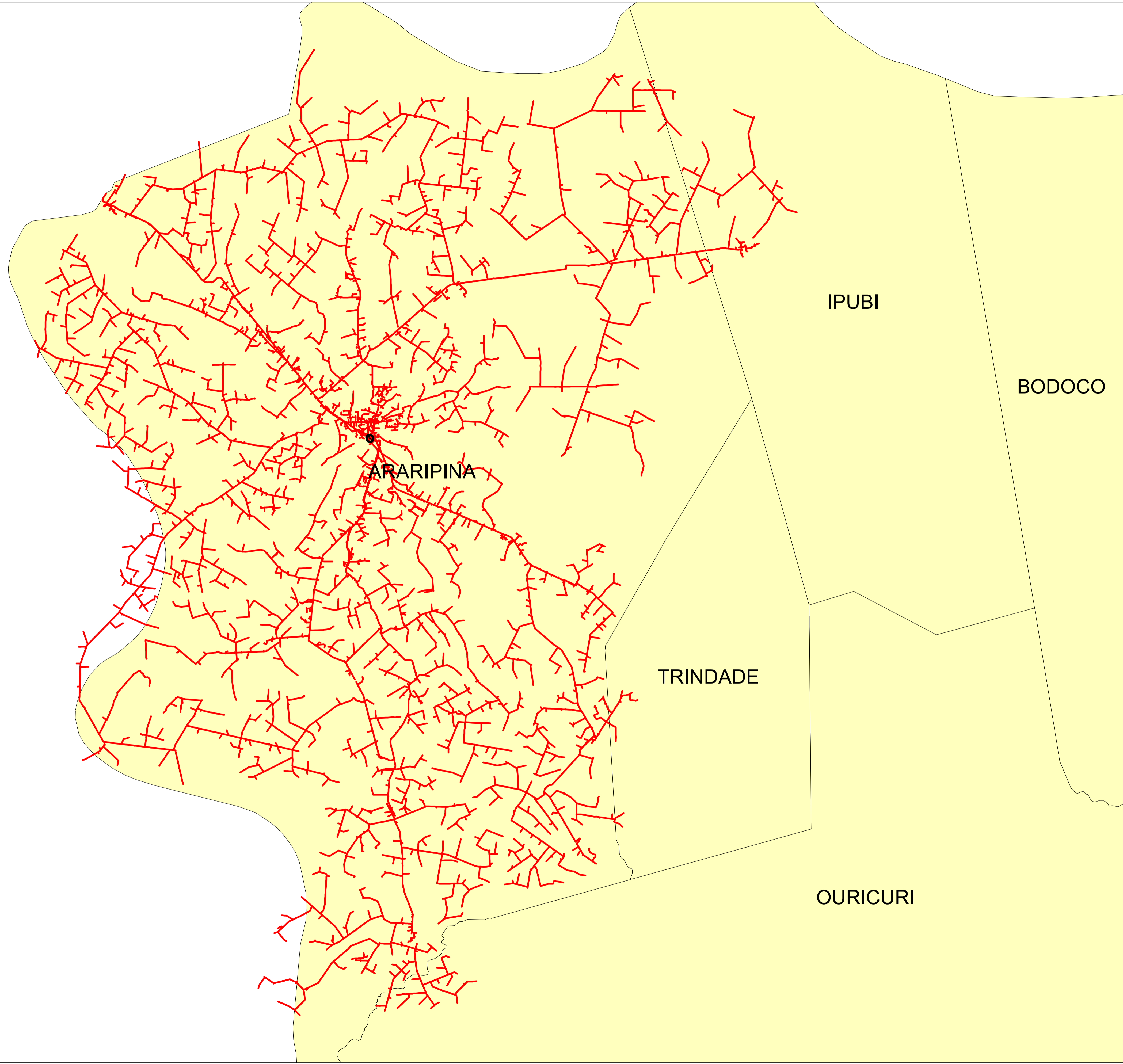

**Legendas**

- SUBESTAÇÃO
- ALIMENTADOR
- MUNICIPIO

	Descrição:	
	CONJUNTO:	
	Elaborado por:	Setor:
Data:	RBBS	RBBS
28/07/2022	Fonte dos dados:	Escala:
	GSE	1:134.010

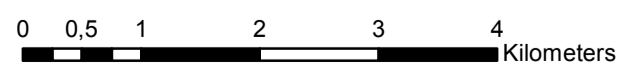
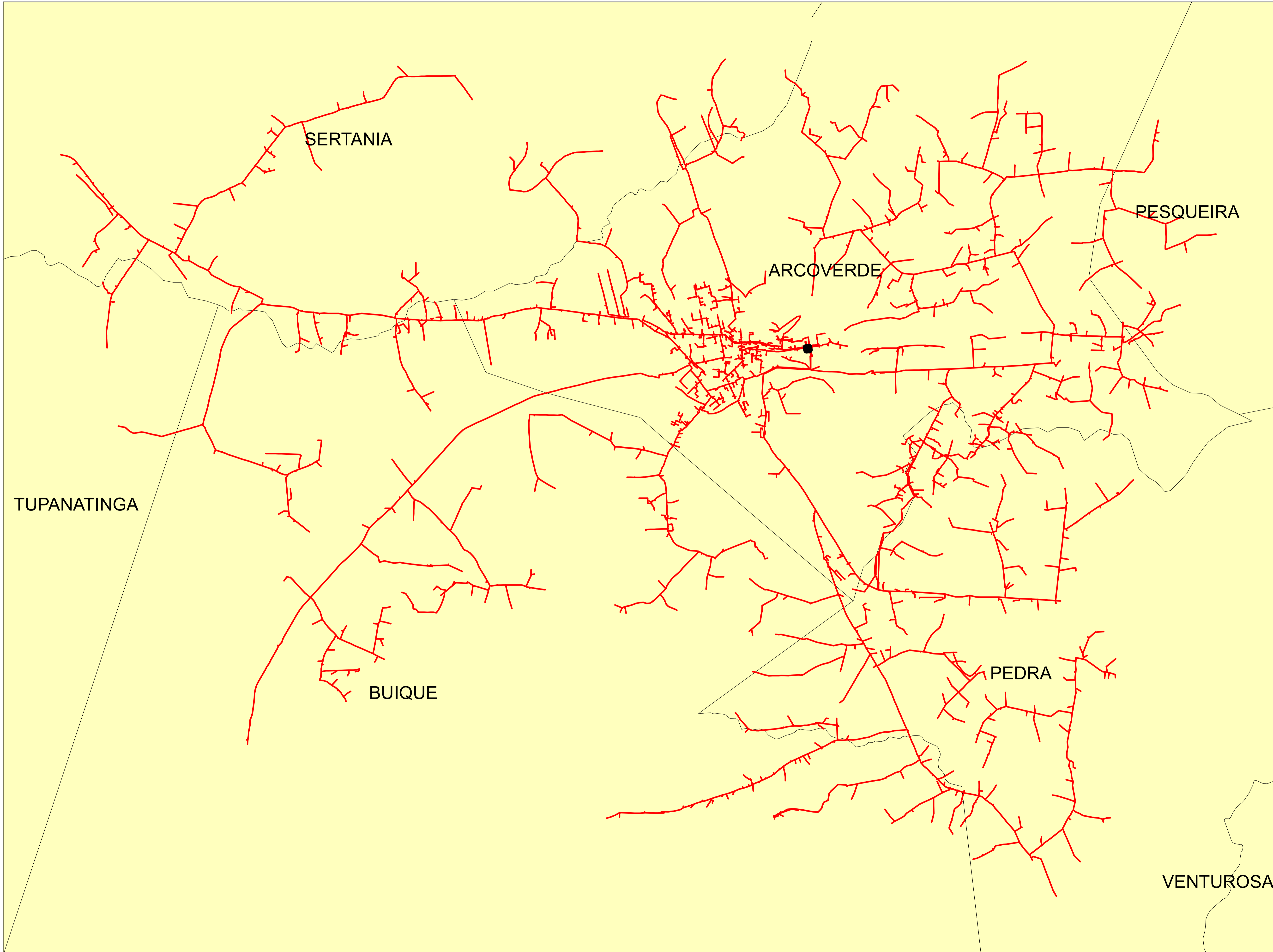

**Legendas**

- SUBESTAÇÃO
- ALIMENTADOR
- MUNICIPIO

	Descrição:	
	CONJUNTO:	
	Elaborado por:	Setor:
Data:	RBBS	RBBS
28/07/2022	Fonte dos dados:	Escala:
	GSE	1:63.730

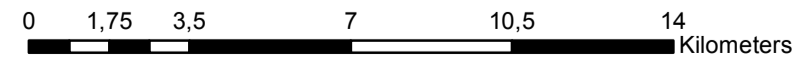
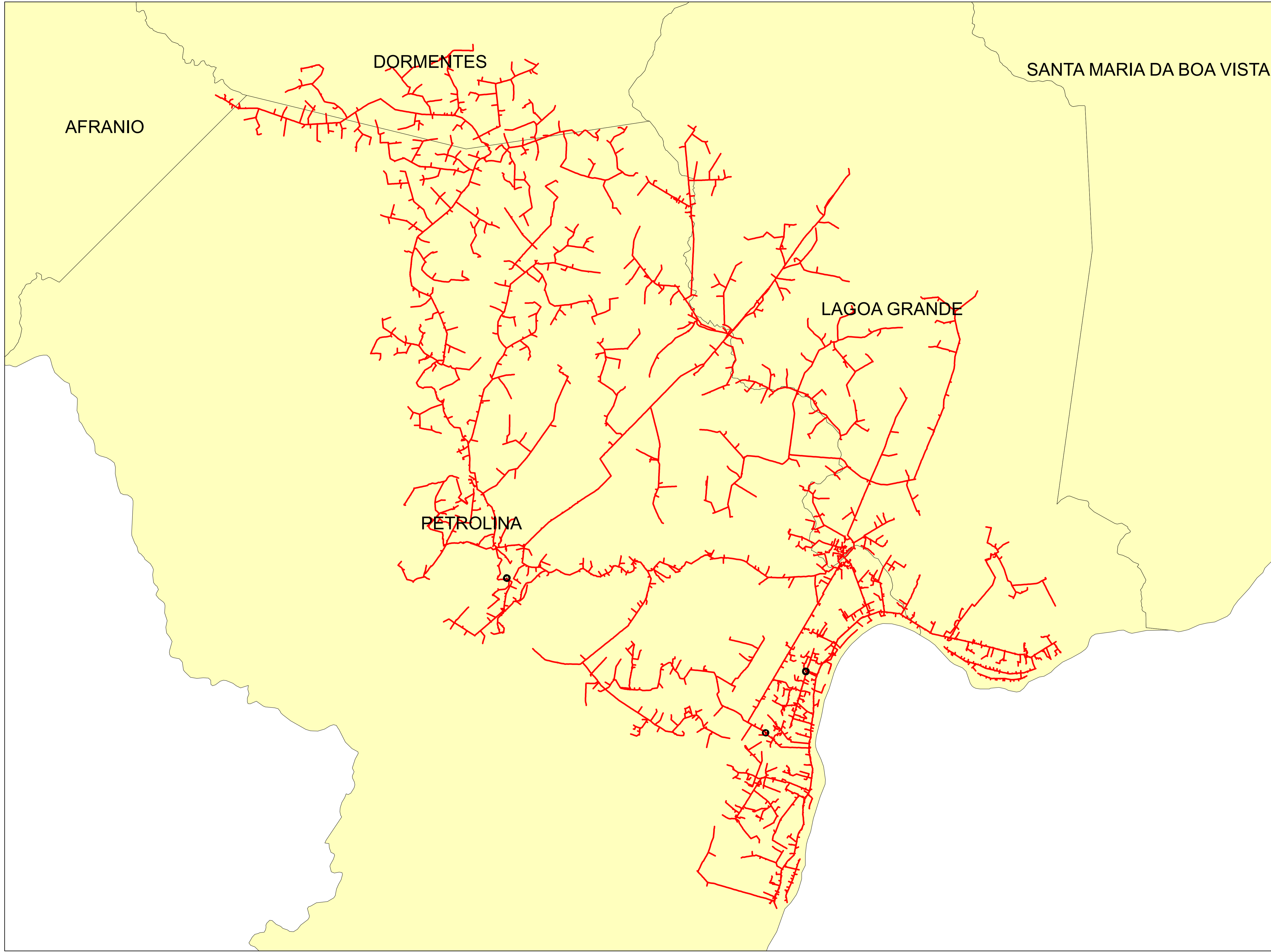



**Legendas**

- SUBESTAÇÃO
- ALIMENTADOR
- MUNICIPIO

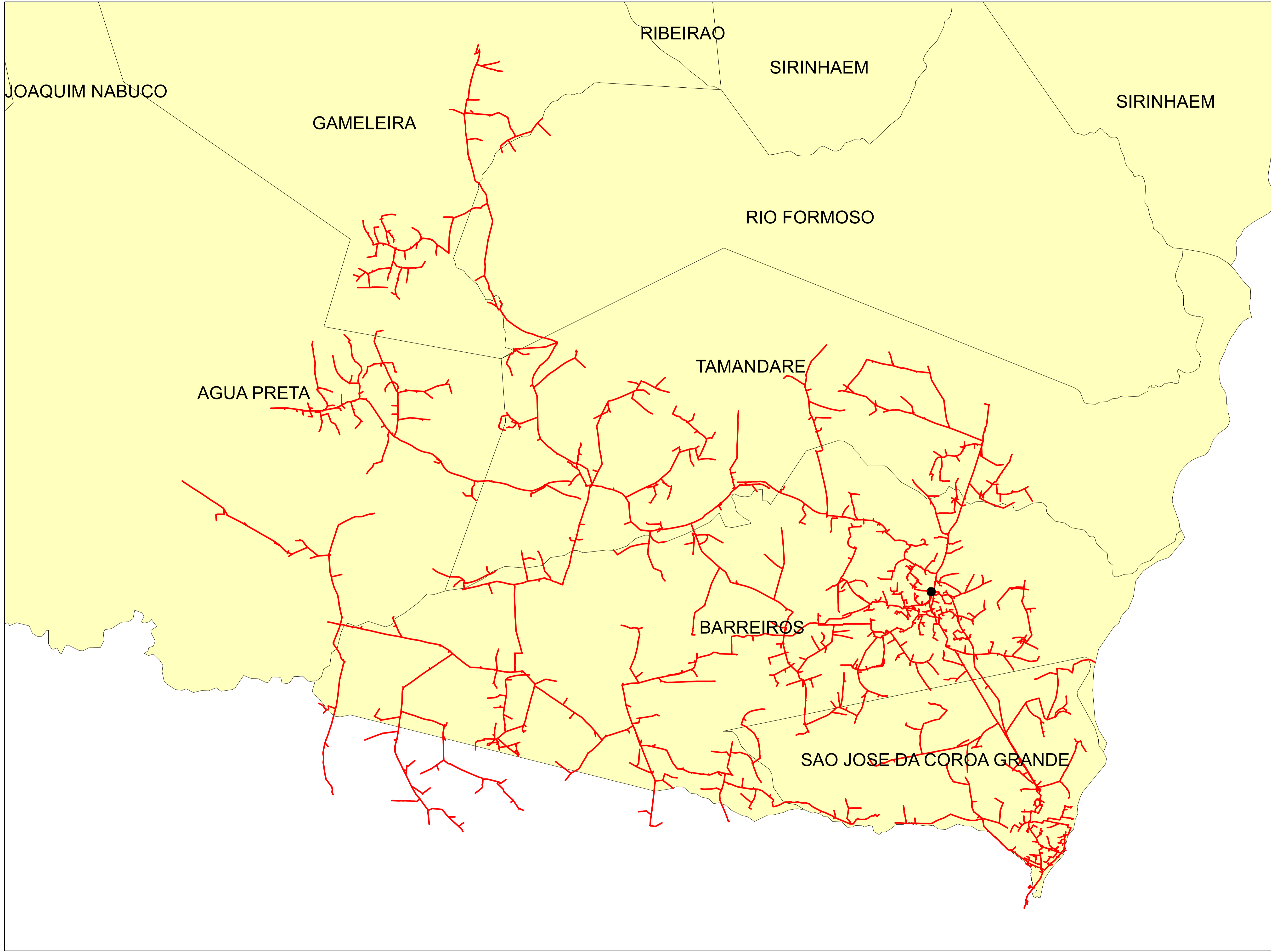
	Descrição:	
	CONJUNTO:	
	Elaborado por:	Setor:
Data:	RBBS	RBBS
28/07/2022	Fonte dos dados:	Escala:
	GSE	1:164.230



**Legendas**

-  SUBESTAÇÃO
-  ALIMENTADOR
-  MUNICIPIO

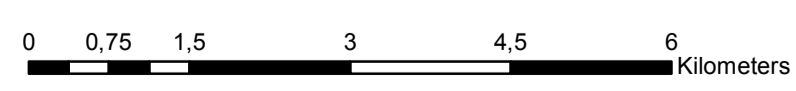

	Descrição:	
	CONJUNTO:	
	Elaborado por:	Setor:
Data:	RBBS	RBBS
28/07/2022	Fonte dos dados:	Escala:
	GSE	1:70.560



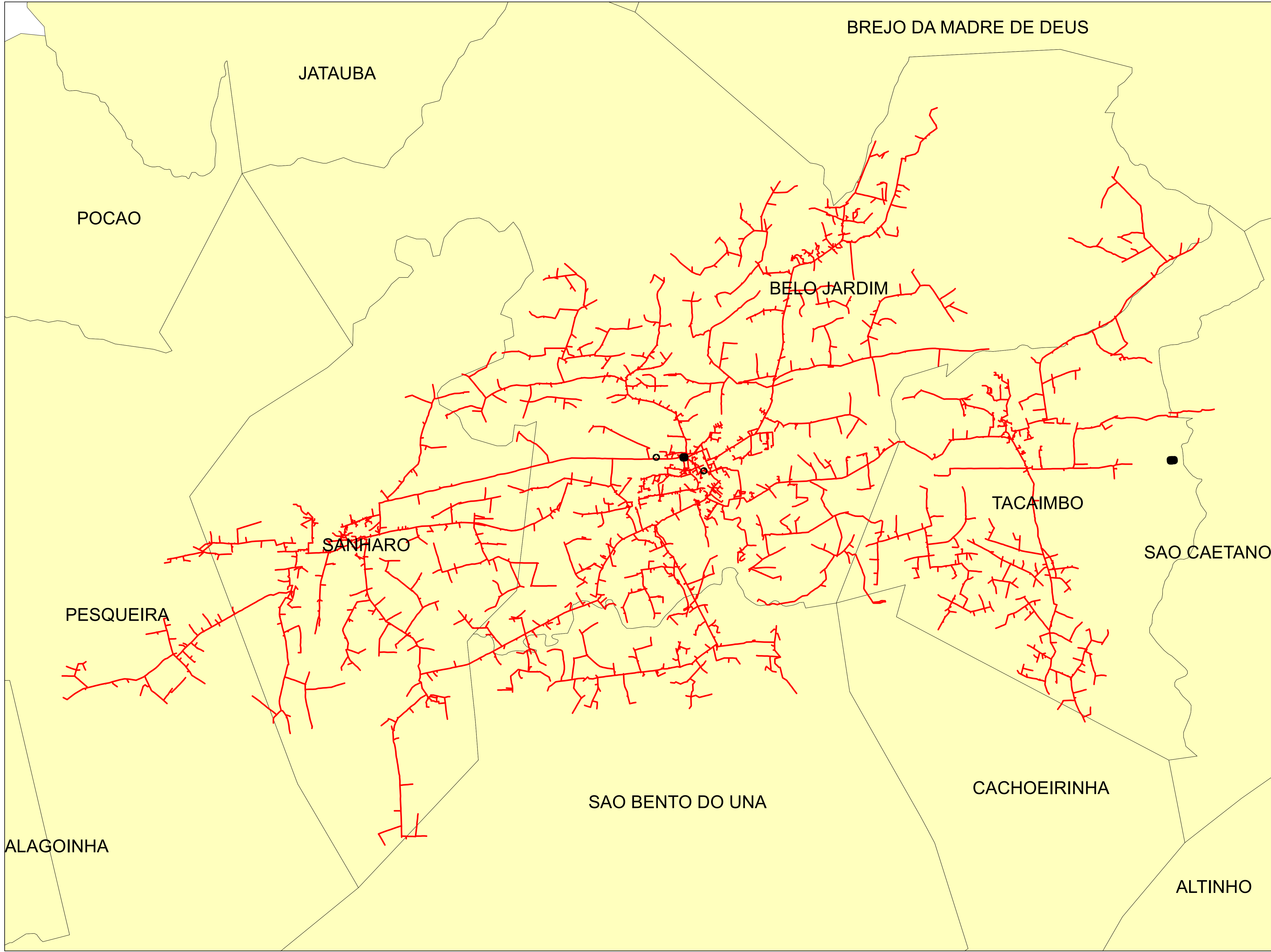

**Legendas**

- SUBESTAÇÃO
- ALIMENTADOR
- MUNICIPIO

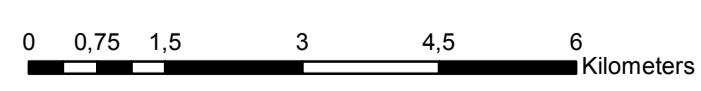

	Descrição:	
	CONJUNTO:	
	Elaborado por:	Setor:
Data:	RBBS	RBBS
28/07/2022	Fonte dos dados:	Escala:
	GSE	1:82.890

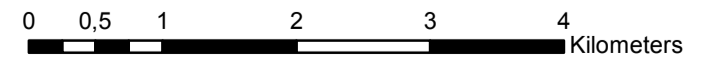
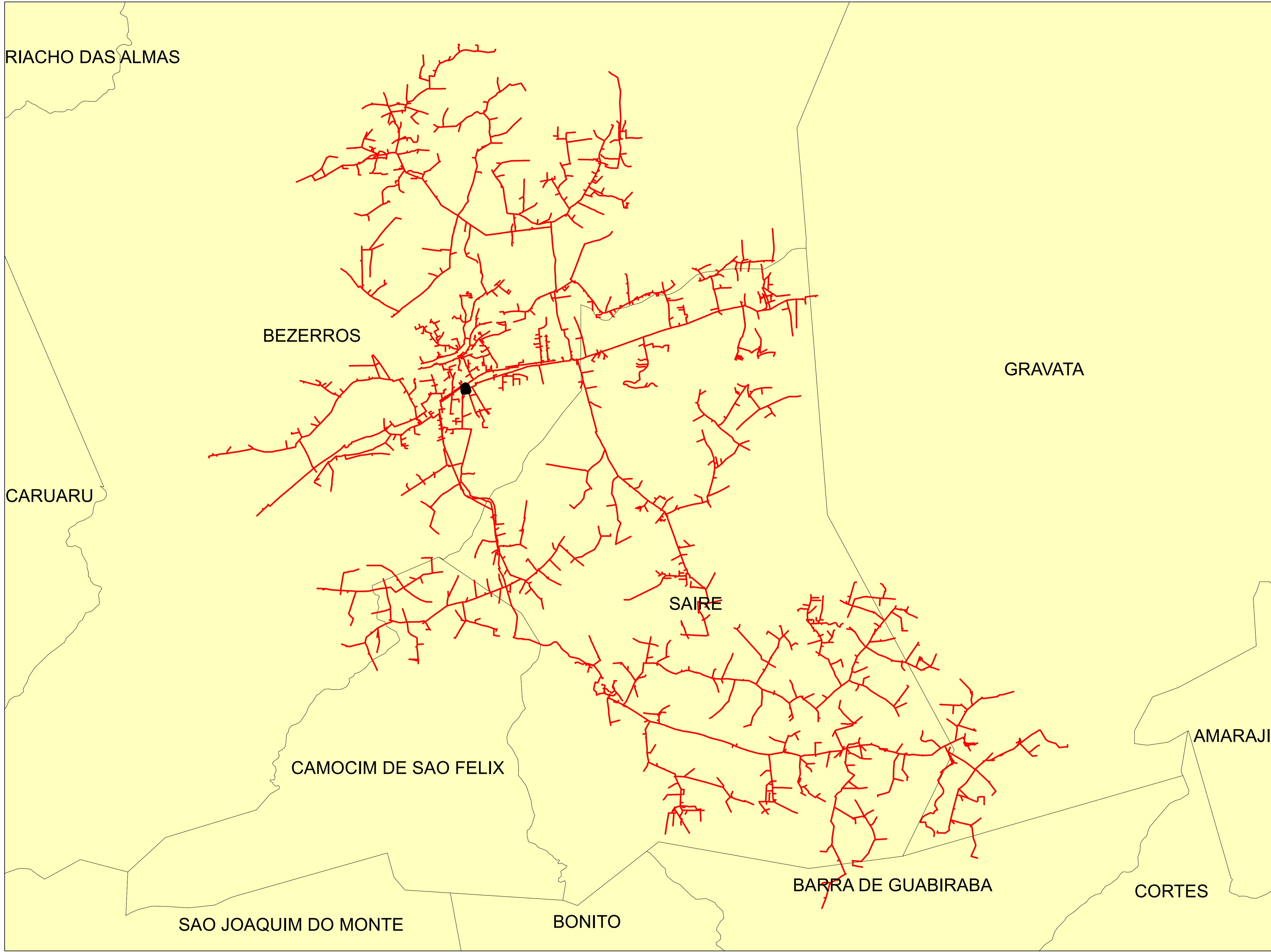

**Legendas**

- SUBESTAÇÃO
- ALIMENTADOR
- MUNICIPIO

	Descrição:	
	CONJUNTO:	
	Elaborado por:	Setor:
Data:	RBBS	RBBS
28/07/2022	Fonte dos dados:	Escala:
	GSE	1:56.500

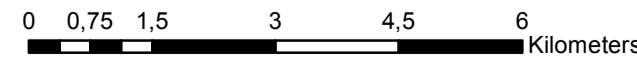
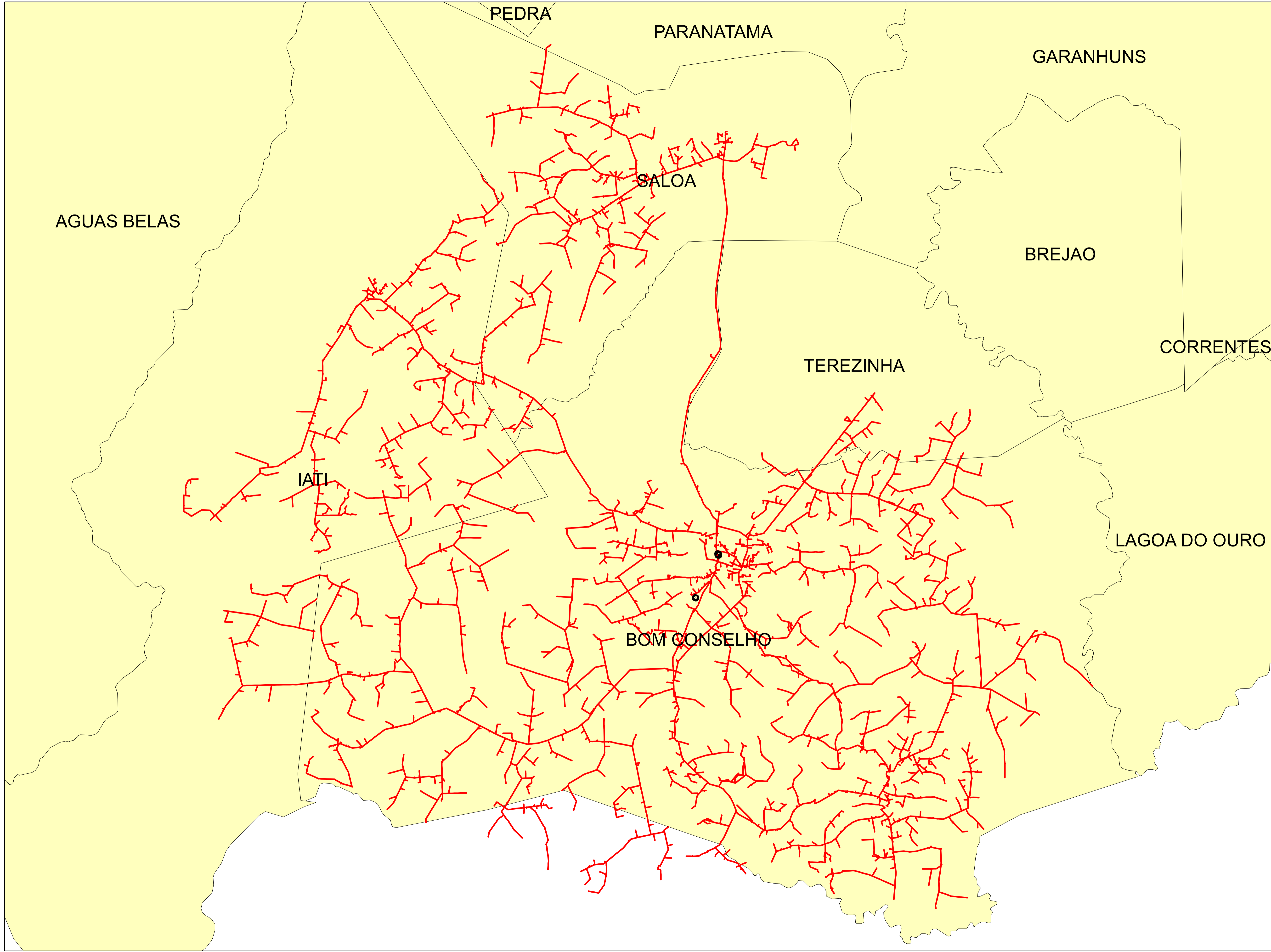

**Legendas**

- SUBESTAÇÃO
- ALIMENTADOR
- MUNICIPIO

	Descrição:	
	CONJUNTO:	
	Elaborado por:	Setor:
Data:	RBBS	RBBS
28/07/2022	Fonte dos dados:	Escala:
	GSE	1:91.870

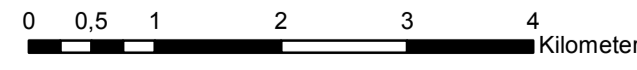
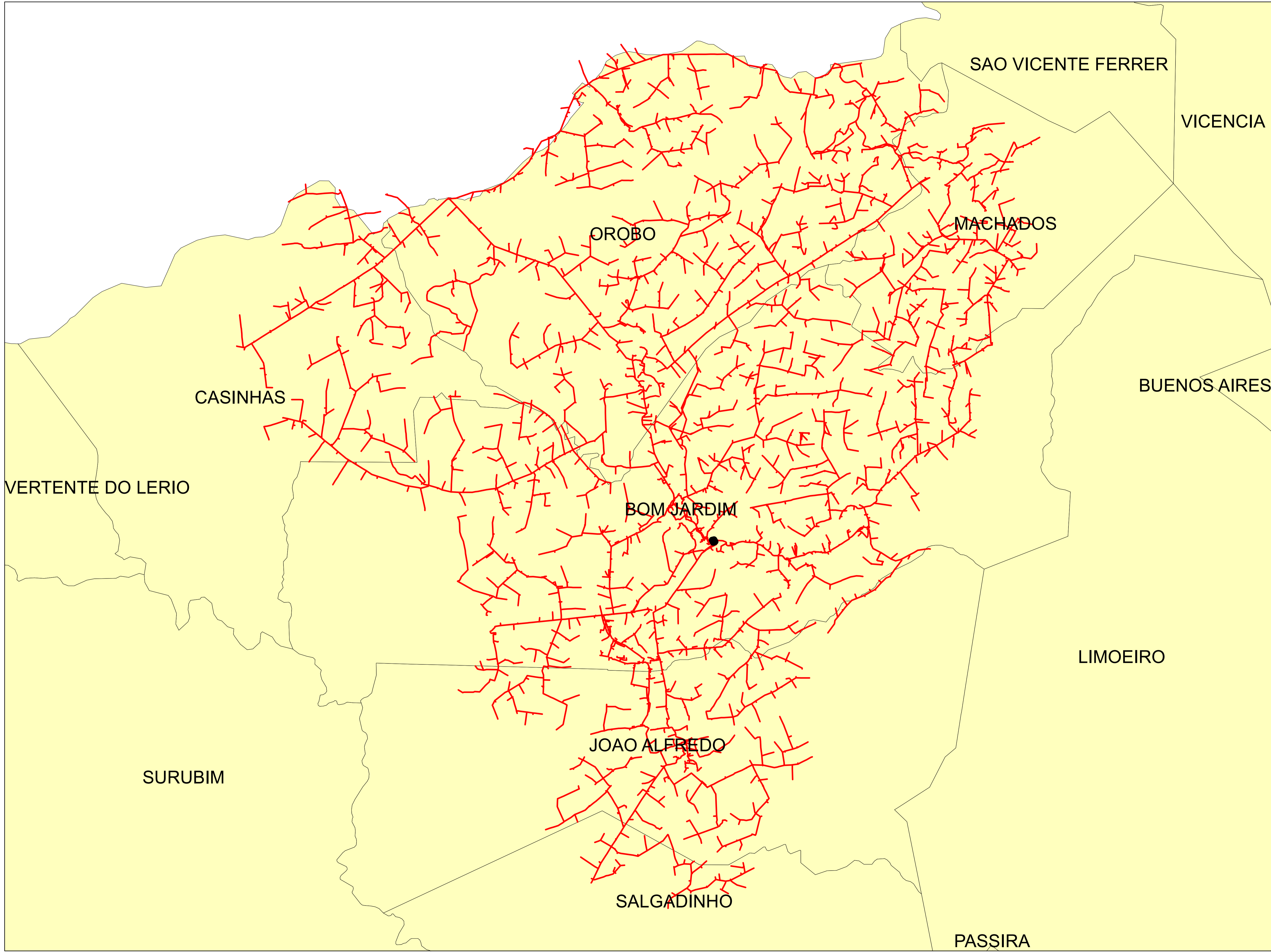

**Legendas**

- SUBESTAÇÃO
- ALIMENTADOR
- MUNICIPIO

	Descrição:	
	CONJUNTO:	
	Elaborado por:	Setor:
Data:	RBBS	RBBS
28/07/2022	Fonte dos dados:	Escala:
	GSE	1:59.950

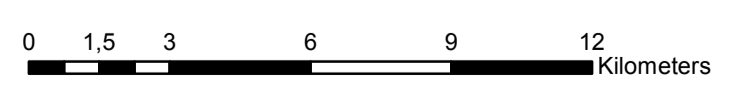
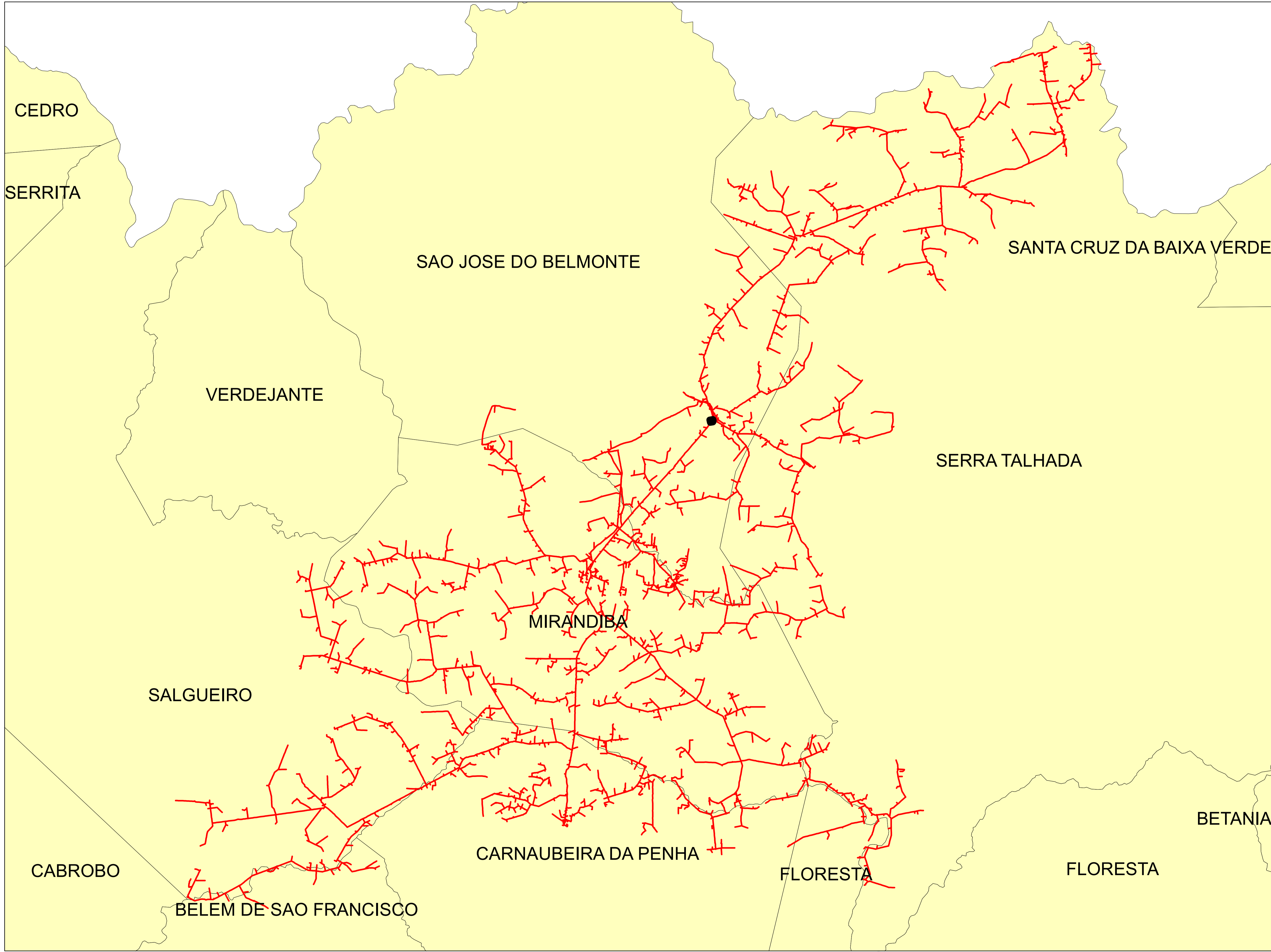

**Legendas**

- SUBESTAÇÃO
- ALIMENTADOR
- MUNICIPIO

	Descrição:	
	CONJUNTO:	
	Elaborado por:	Setor:
Data:	RBBS	RBBS
28/07/2022	Fonte dos dados:	Escala:
	GSE	1:161.030

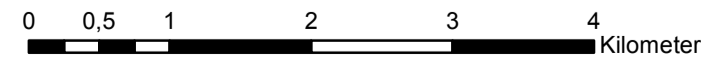
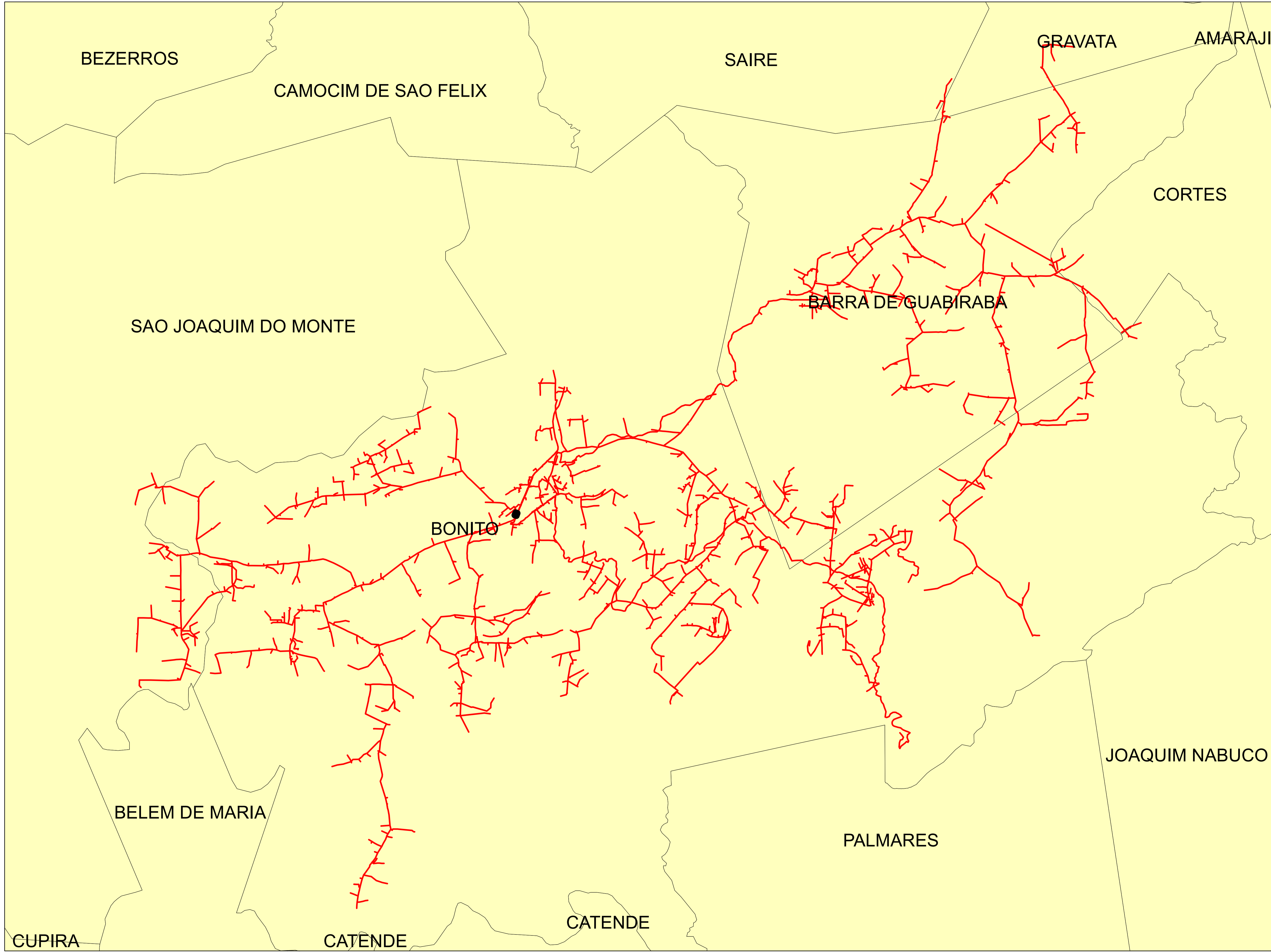



**Legendas**

- SUBESTAÇÃO
- ALIMENTADOR
- MUNICIPIO

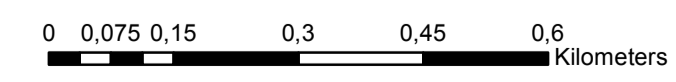
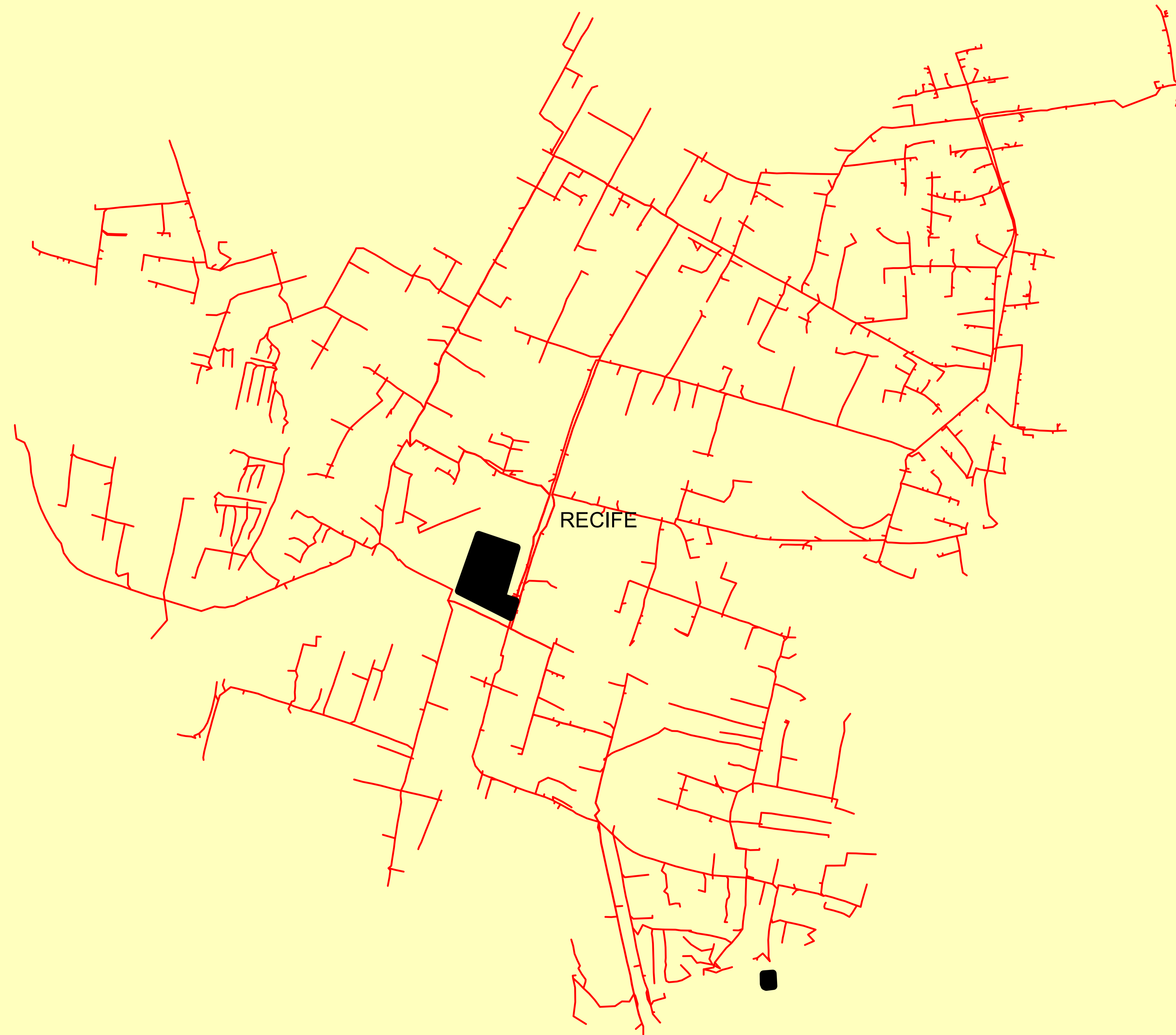
	Descrição:	
	CONJUNTO:	
	Elaborado por:	Setor:
Data:	RBBS	RBBS
28/07/2022	Fonte dos dados:	Escala:
	GSE	1:53.500



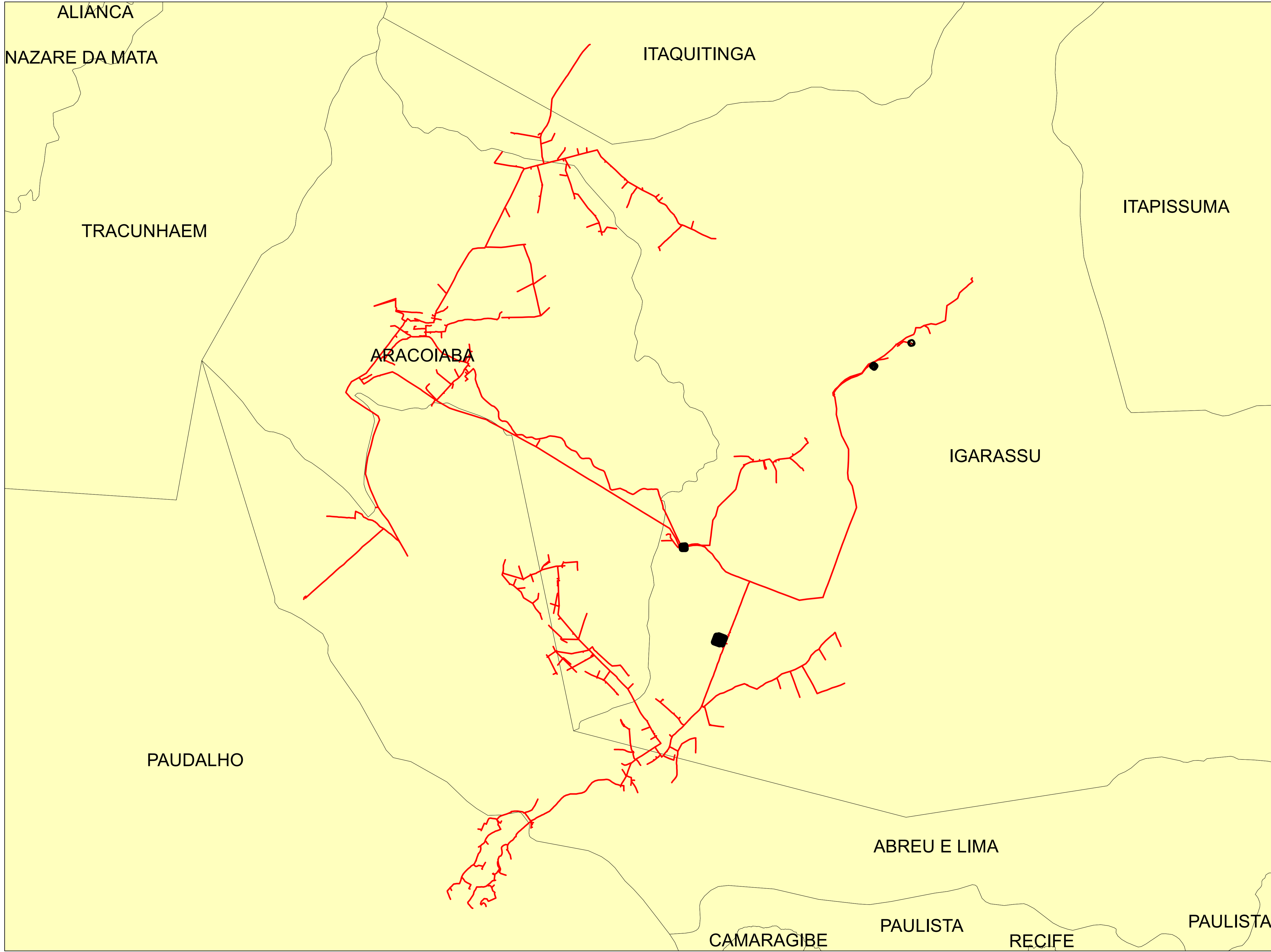

Legendas	
	SUBESTAÇÃO
	ALIMENTADOR
	MUNICIPIO

	Descrição:	
	CONJUNTO:	
	Elaborado por:	Setor:
Data:	RBBS	RBBS
28/07/2022	Fonte dos dados:	Escala:
	GSE	1:9.080



**Legendas**

-  SUBESTAÇÃO
-  ALIMENTADOR
-  MUNICIPIO

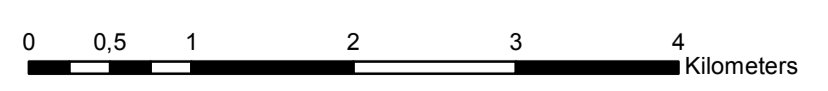



	Descrição:	
	CONJUNTO:	
	Elaborado por:	Setor:
Data:	RBBS	RBBS
28/07/2022	Fonte dos dados:	Escala:
	GSE	1:46.520

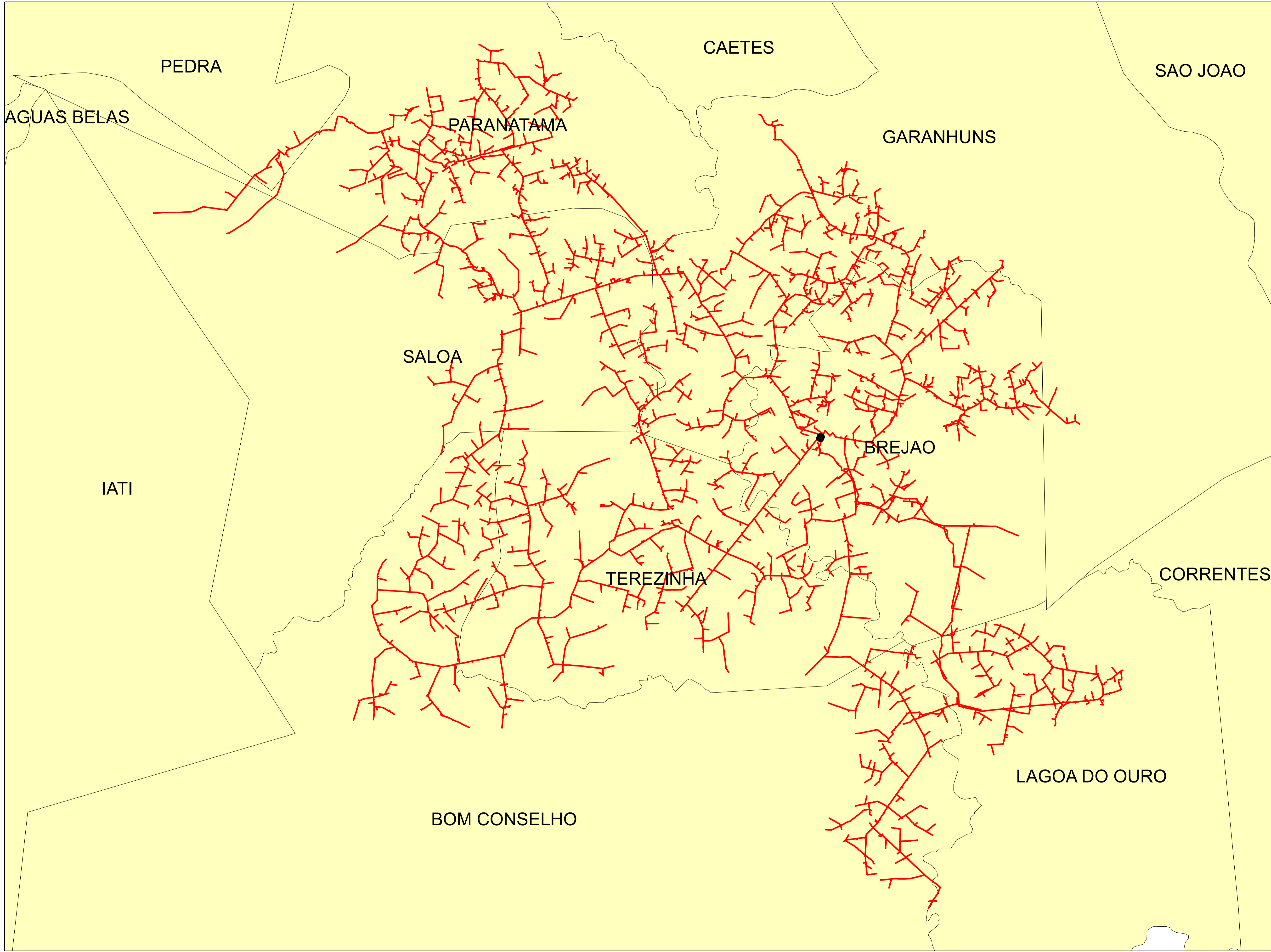



**Legendas**

-  SUBESTAÇÃO
-  ALIMENTADOR
-  MUNICIPIO

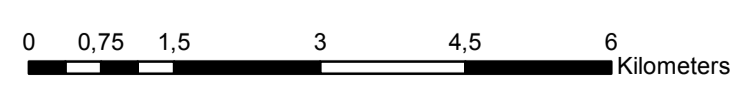

	Descrição:	
	CONJUNTO:	
	Elaborado por:	Setor:
Data:	RBBS	RBBS
28/07/2022	Fonte dos dados:	Escala:
	GSE	1:77.870

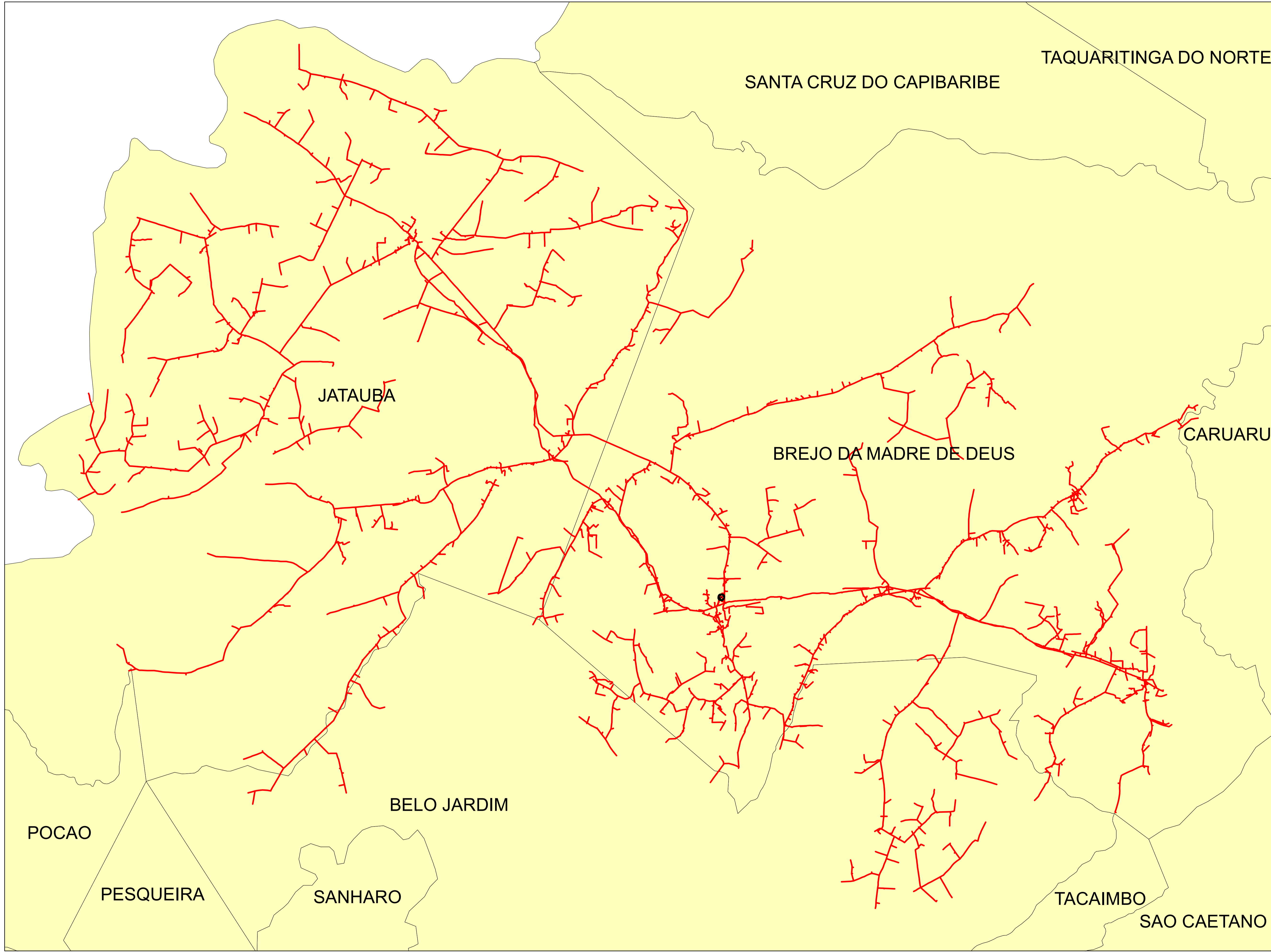

**Legendas**

- SUBESTAÇÃO
- ALIMENTADOR
- MUNICIPIO

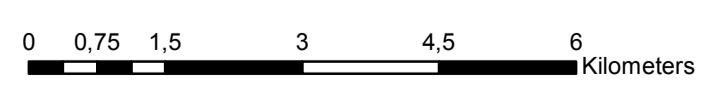

	Descrição:	
	CONJUNTO:	
	Elaborado por:	Setor:
Data:	RBBS	RBBS
28/07/2022	Fonte dos dados:	Escala:
	GSE	1:82.880

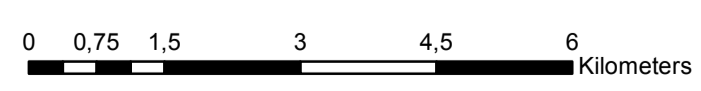
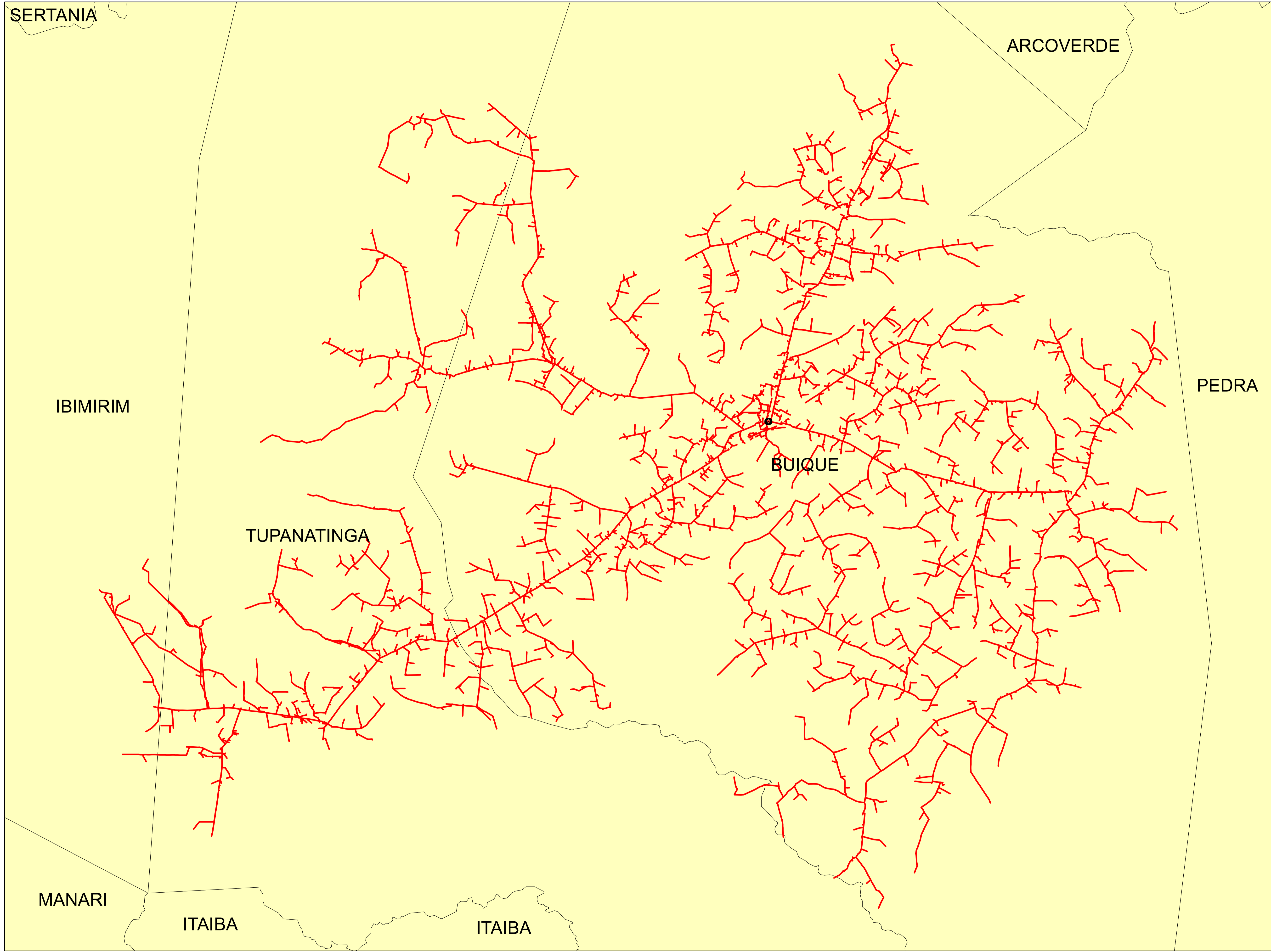

**Legendas**

- SUBESTAÇÃO
- ALIMENTADOR
- MUNICIPIO

	Descrição:	
	CONJUNTO:	
	Elaborado por:	Setor:
Data:	RBBS	RBBS
28/07/2022	Fonte dos dados:	Escala:
	GSE	1:83.420

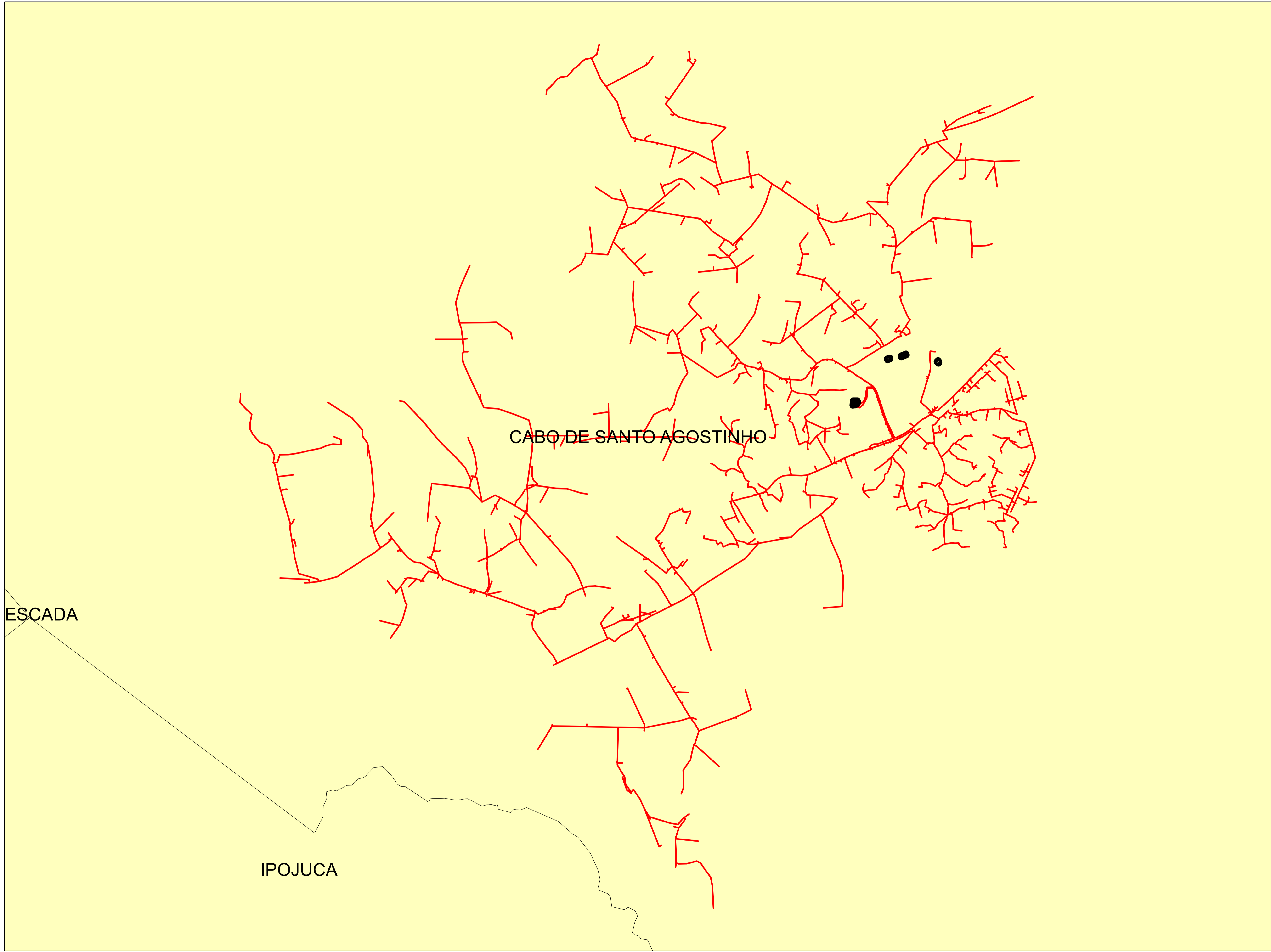

ESCADA

CABO DE SANTO AGOSTINHO

IPOJUCA

**Legendas**

- SUBESTAÇÃO
- ALIMENTADOR
- MUNICIPIO

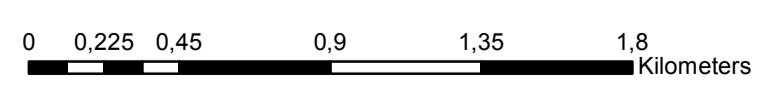

	Descrição:	
	CONJUNTO:	
	Elaborado por:	Setor:
Data:	RBBS	RBBS
28/07/2022	Fonte dos dados:	Escala:
	GSE	1:22.540

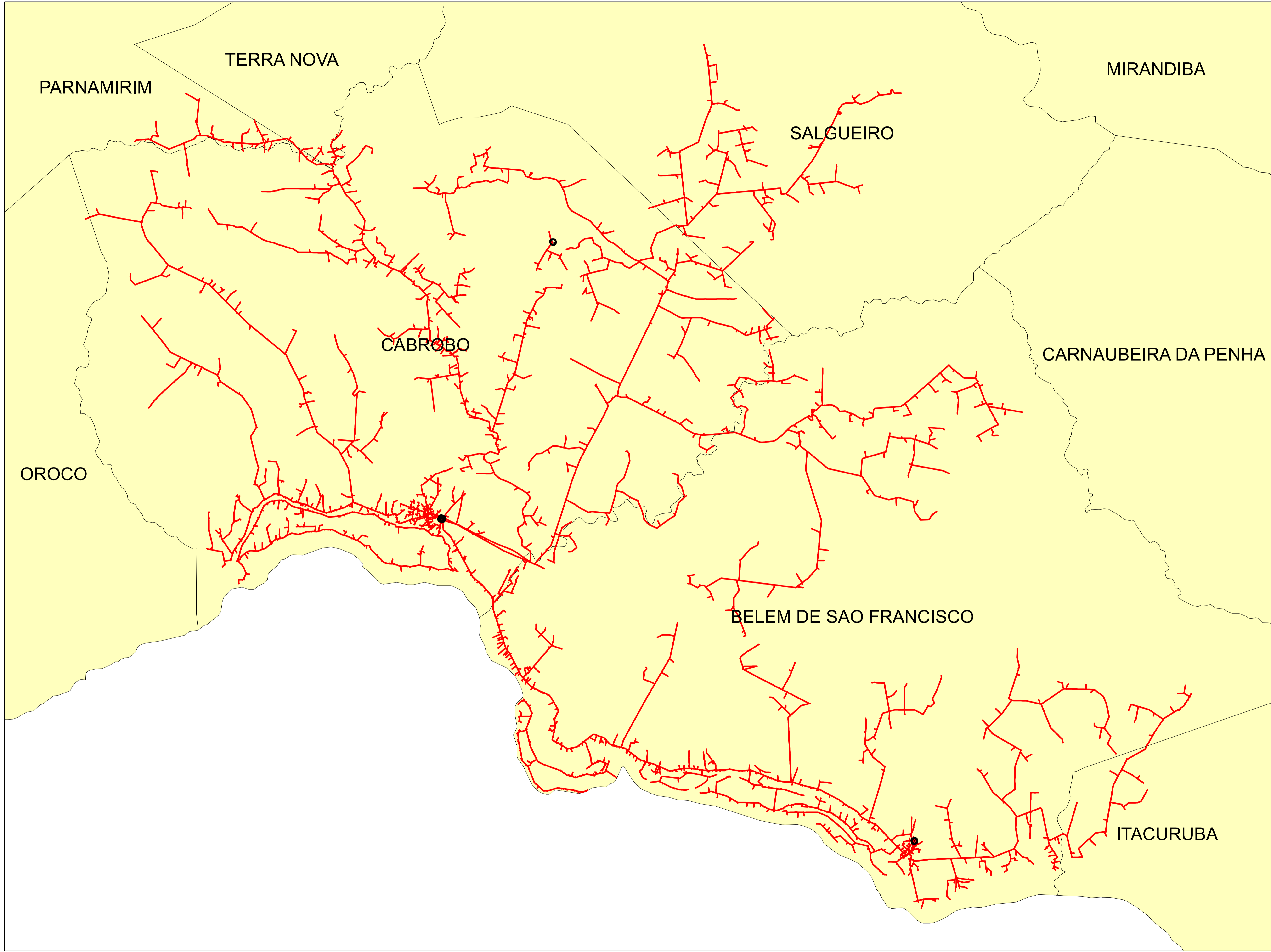

**Legendas**

- SUBESTAÇÃO
- ALIMENTADOR
- MUNICIPIO

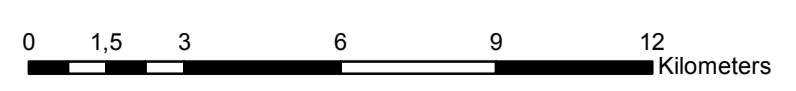

	Descrição:	
	CONJUNTO:	
	Elaborado por:	Setor:
Data:	RBBS	RBBS
28/07/2022	Fonte dos dados:	Escala:
	GSE	1:145.620

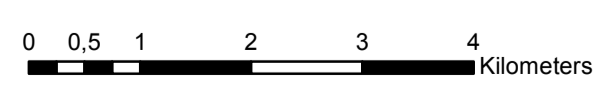
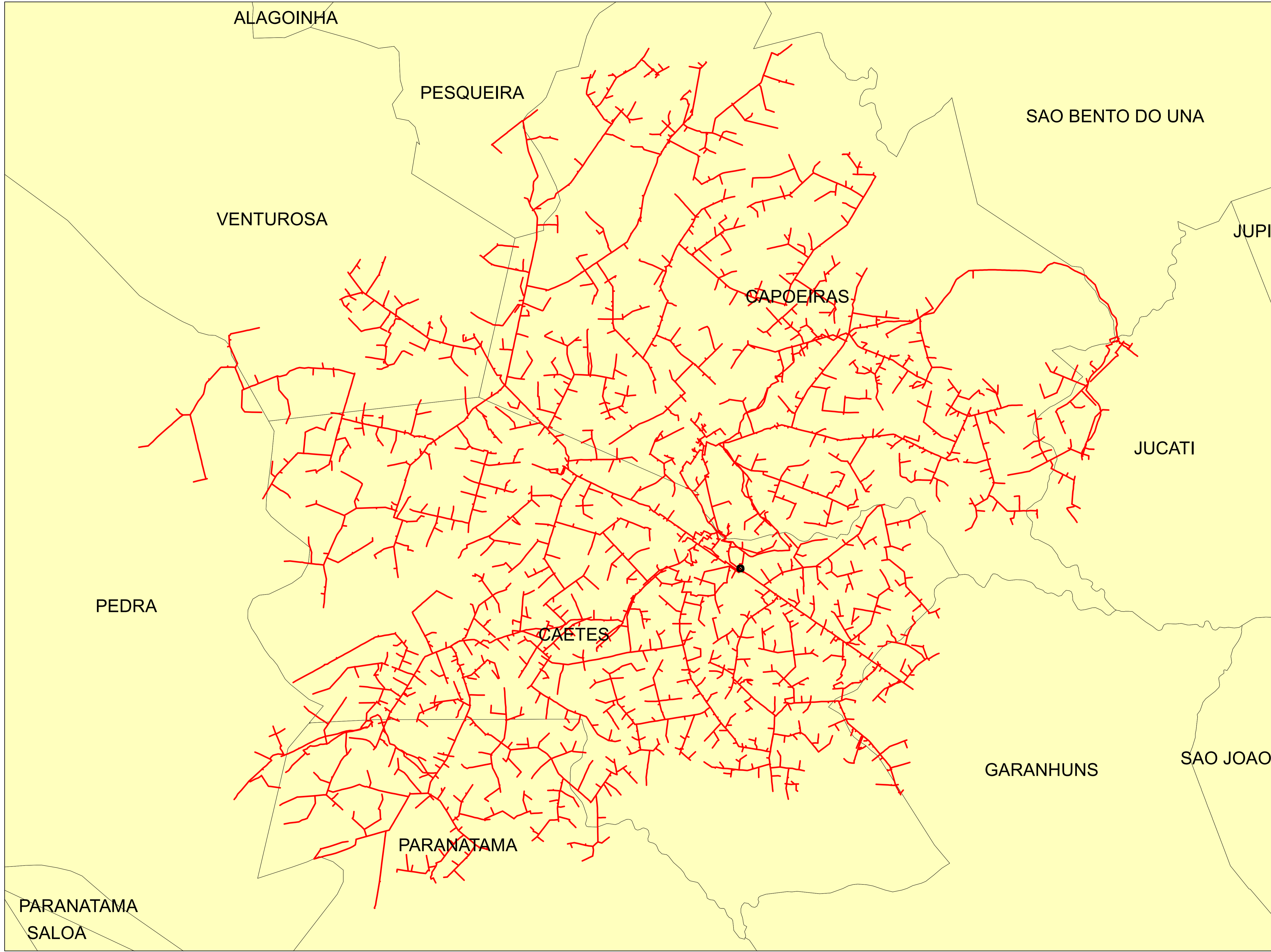

**Legendas**

- SUBESTAÇÃO
- ALIMENTADOR
- MUNICIPIO

	Descrição:	
	CONJUNTO:	
	Elaborado por:	Setor:
Data:	RBBS	RBBS
28/07/2022	Fonte dos dados:	Escala:
	GSE	1:67.940

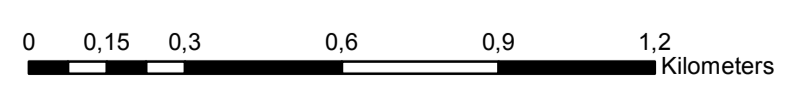
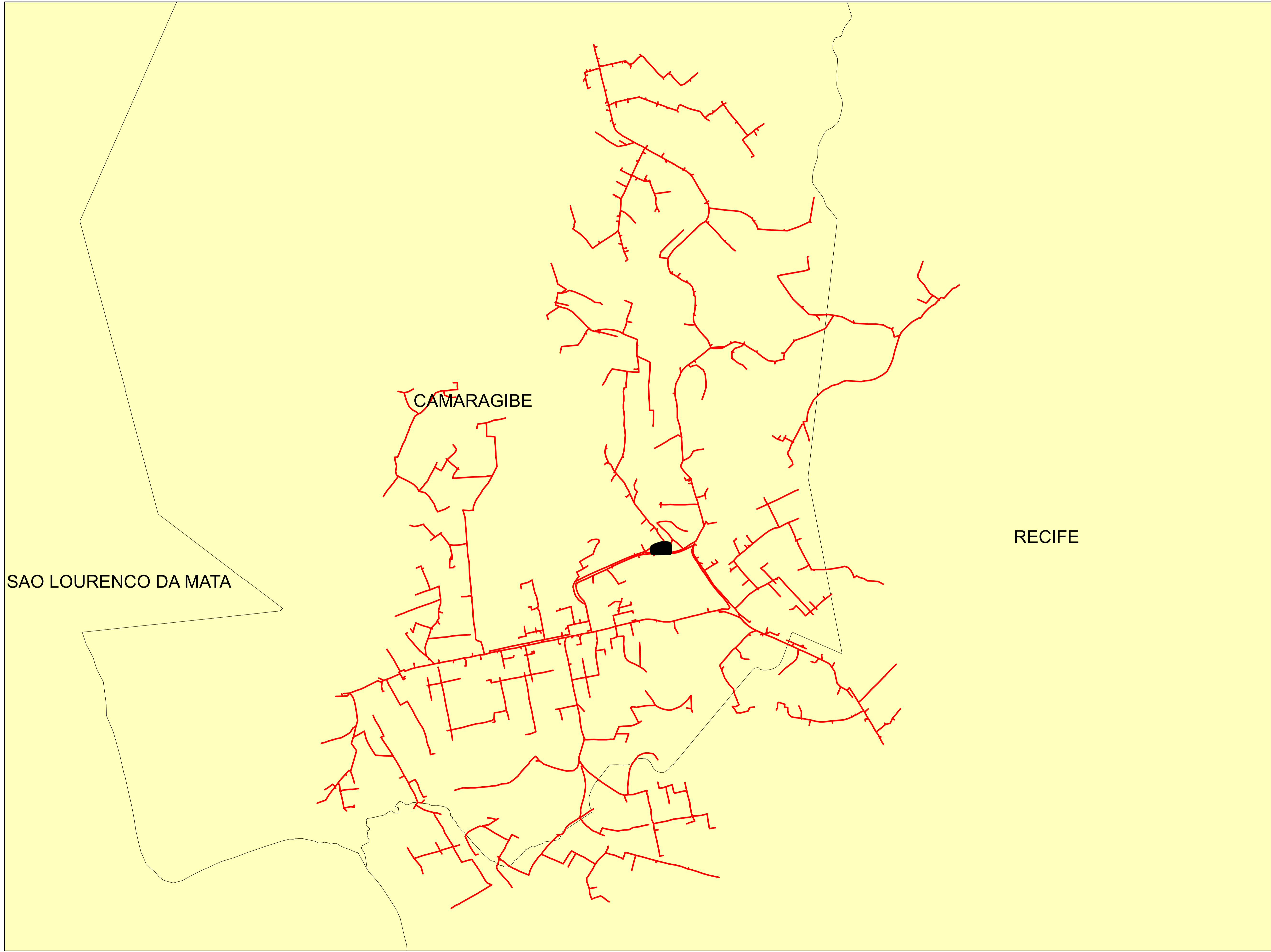



**Legendas**

- SUBESTAÇÃO
- ALIMENTADOR
- MUNICIPIO

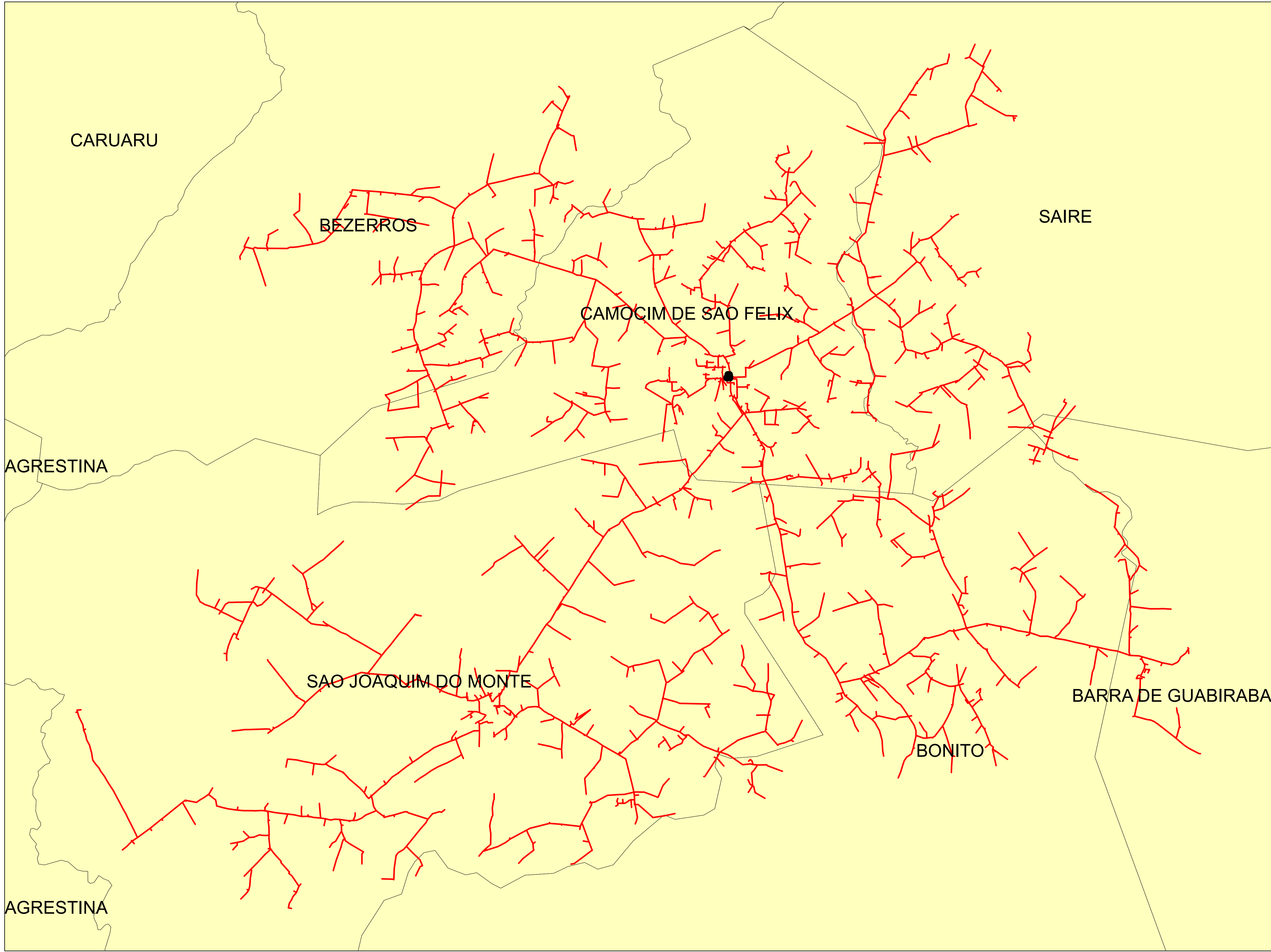
	Descrição:	
	CONJUNTO:	
	Elaborado por:	Setor:
Data:	RBBS	RBBS
28/07/2022	Fonte dos dados:	Escala:
	GSE	1:14.480



**Legendas**

-  SUBESTAÇÃO
-  ALIMENTADOR
-  MUNICIPIO

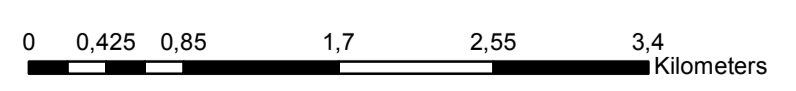

	Descrição:	
	CONJUNTO:	
	Elaborado por:	Setor:
Data:	RBBS	RBBS
28/07/2022	Fonte dos dados:	Escala:
	GSE	1:41.480



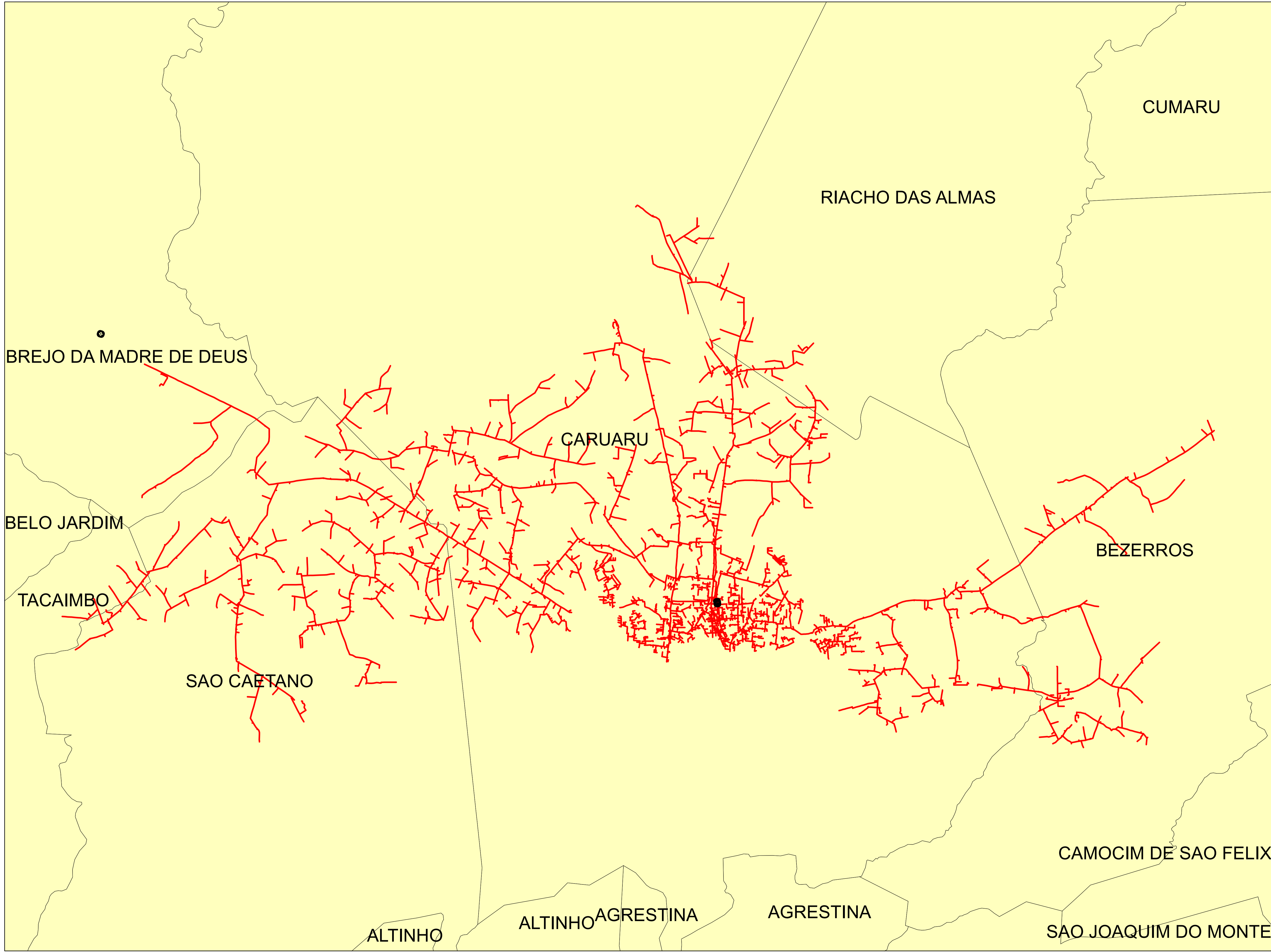

**Legendas**

- SUBESTAÇÃO
- ALIMENTADOR
- MUNICIPIO

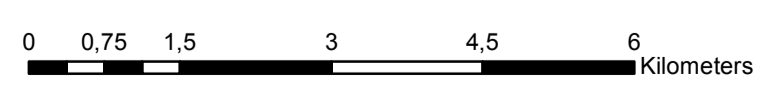

	Descrição:	
	CONJUNTO:	
	Elaborado por:	Setor:
Data:	RBBS	RBBS
28/07/2022	Fonte dos dados:	Escala:
	GSE	1:74.900

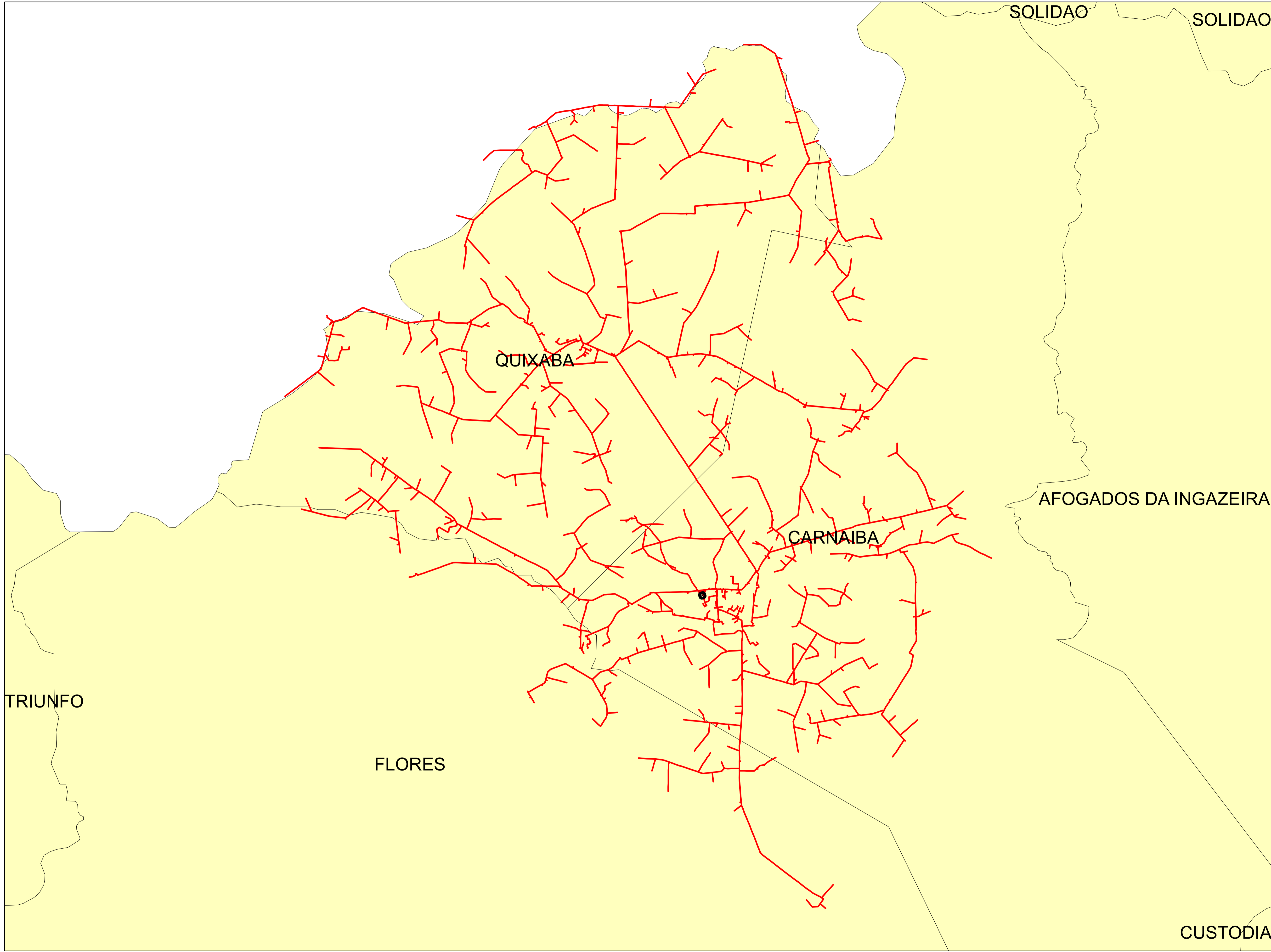

**Legendas**

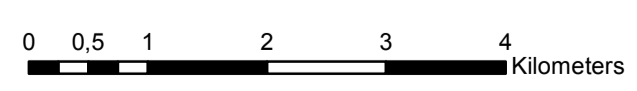

- SUBESTAÇÃO
- ALIMENTADOR
- MUNICIPIO

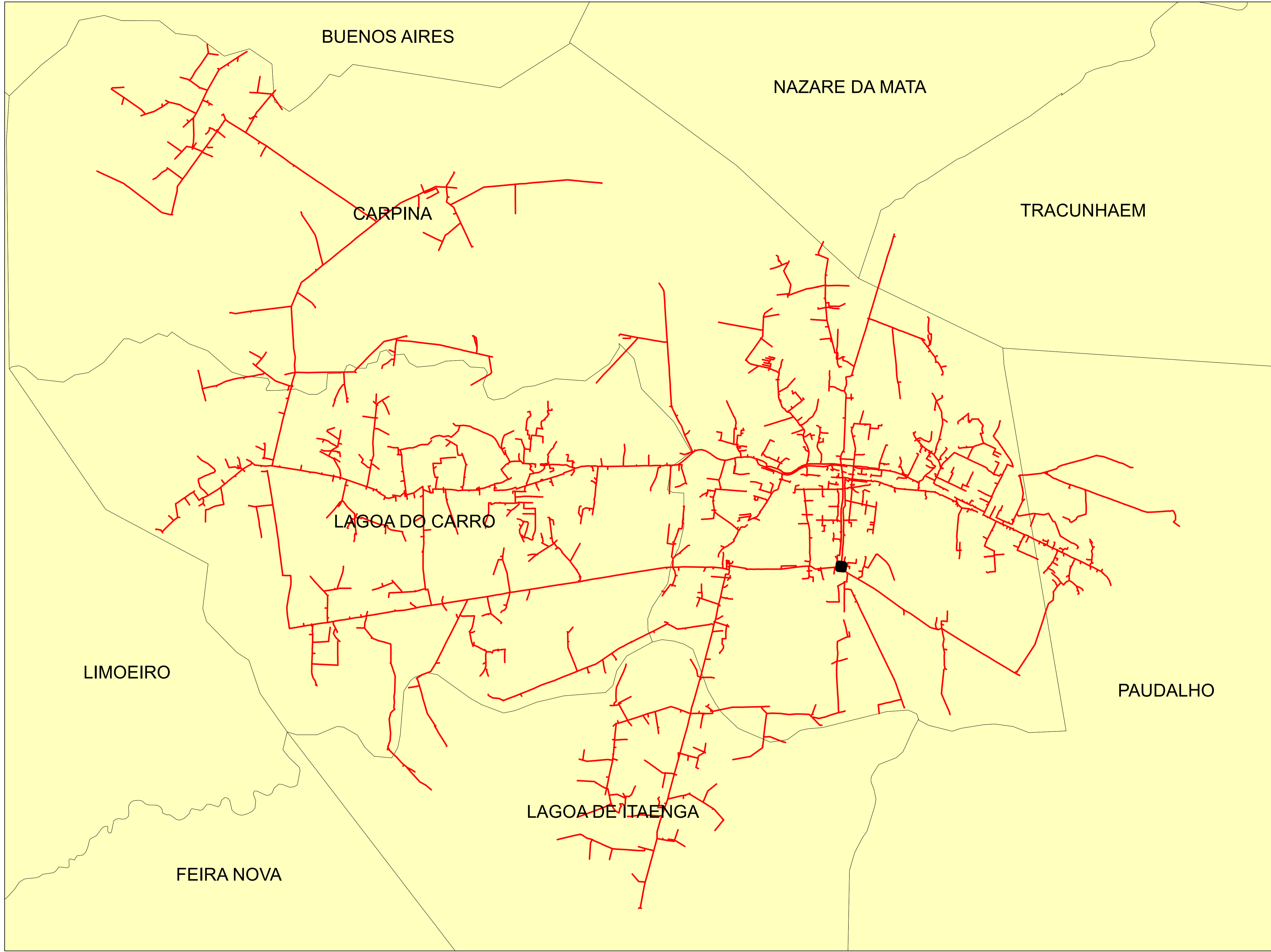

	Descrição:	
	CONJUNTO:	
	Elaborado por:	Setor:
Data:	RBBS	RBBS
28/07/2022	Fonte dos dados:	Escala:
	GSE	1:63.430



**Legendas**

-  SUBESTAÇÃO
-  ALIMENTADOR
-  MUNICIPIO

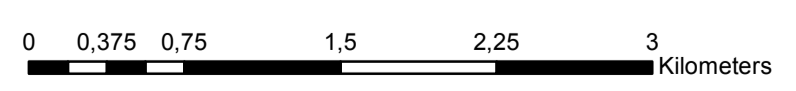

	Descrição:	
	CONJUNTO:	
	Elaborado por:	Setor:
Data:	RBBS	RBBS
28/07/2022	Fonte dos dados:	Escala:
	GSE	1:36.350

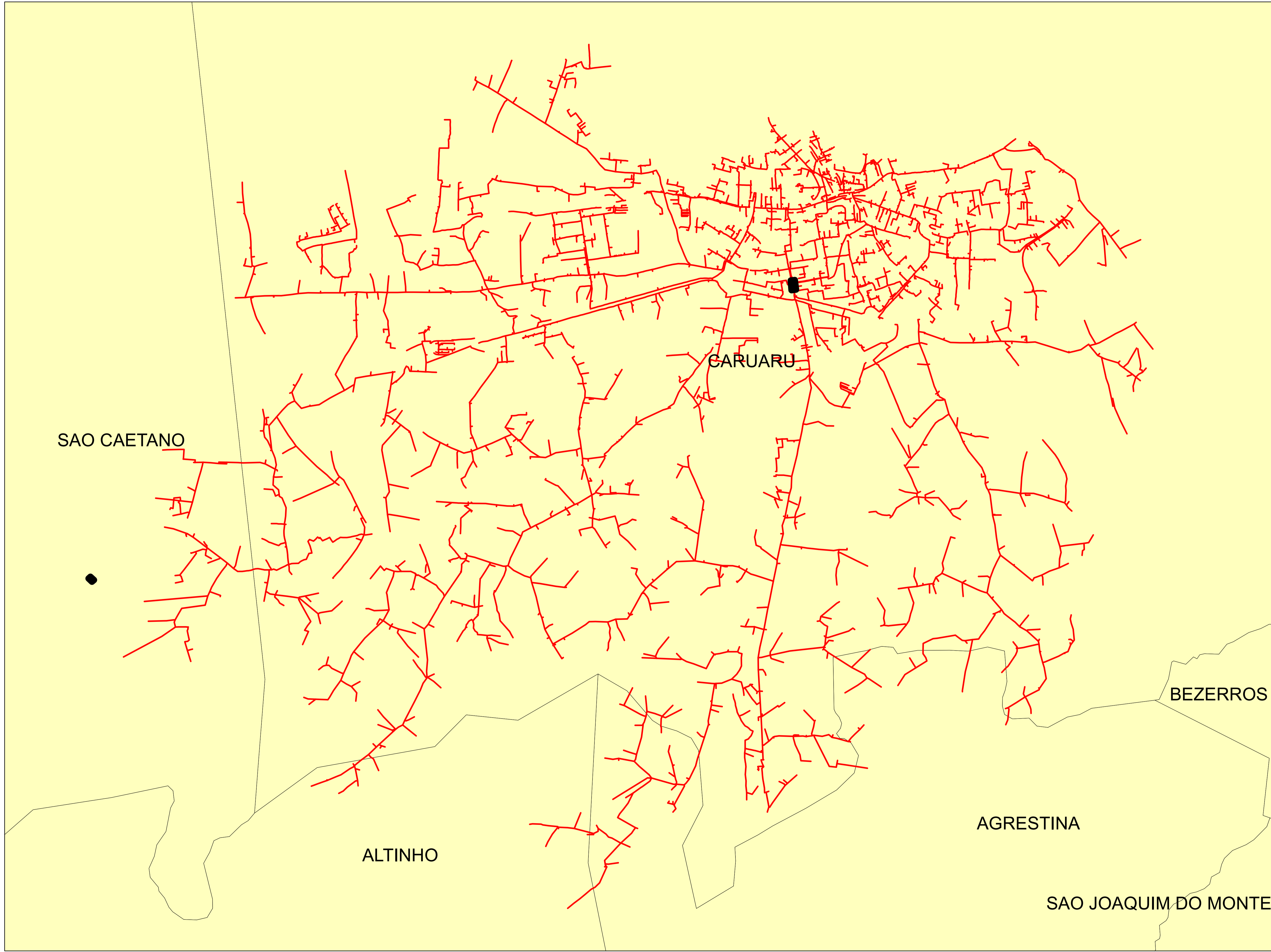

SAO CAETANO

CARUARU



BEZERROS

AGRESTINA

ALTINHO

SAO JOAQUIM DO MONTE

**Legendas**

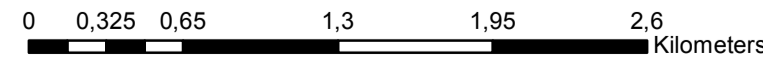

-  SUBESTAÇÃO
-  ALIMENTADOR
-  MUNICIPIO

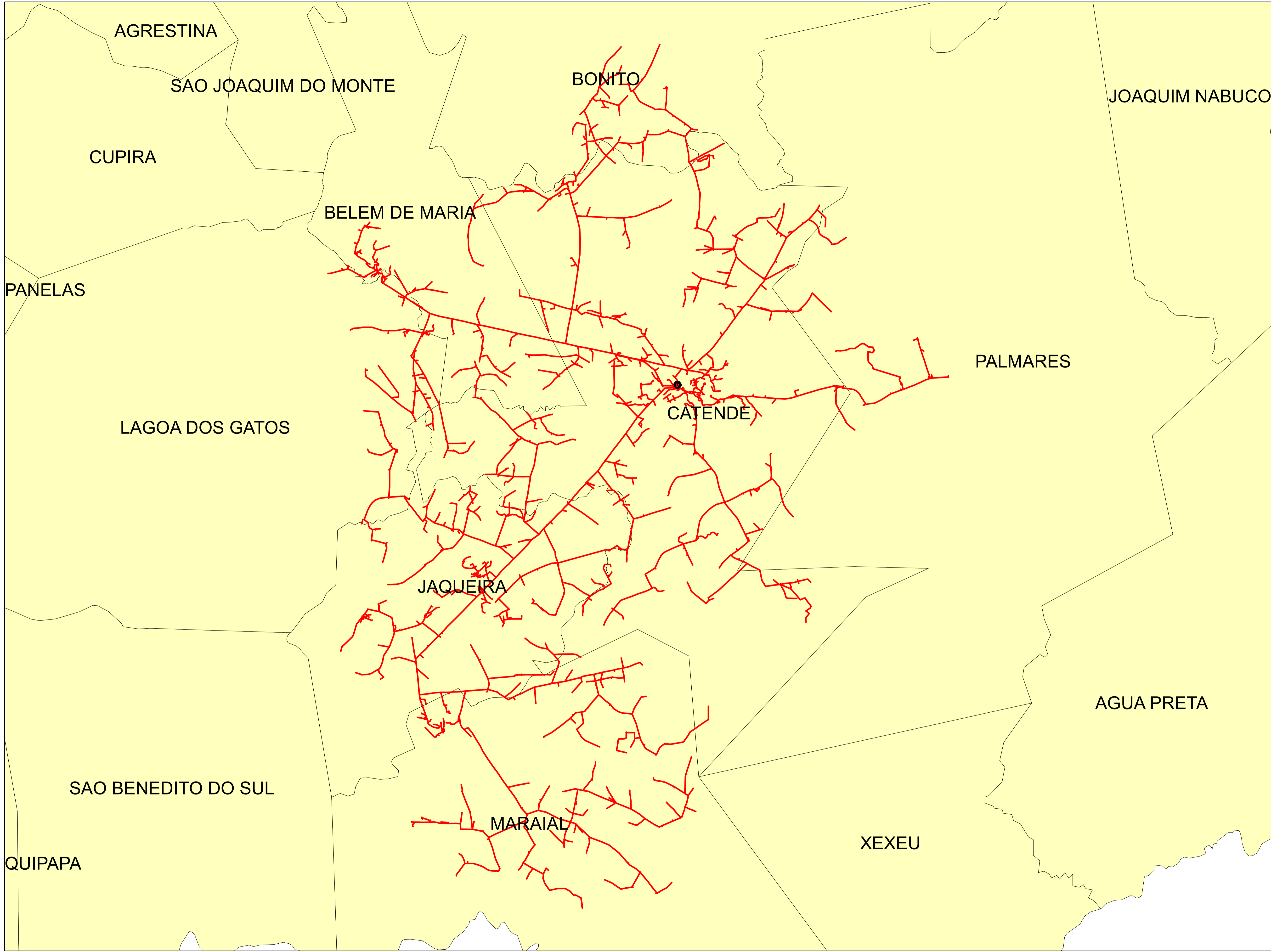

	Descrição:	
	CONJUNTO:	
	Elaborado por:	Setor:
Data:	RBBS	RBBS
28/07/2022	Fonte dos dados:	Escala:
	GSE	1:31.770



**Legendas**

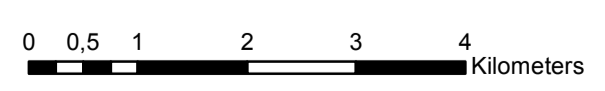

-  SUBESTAÇÃO
-  ALIMENTADOR
-  MUNICIPIO

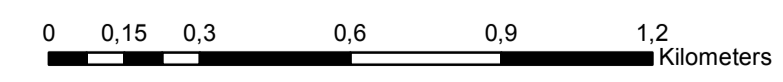
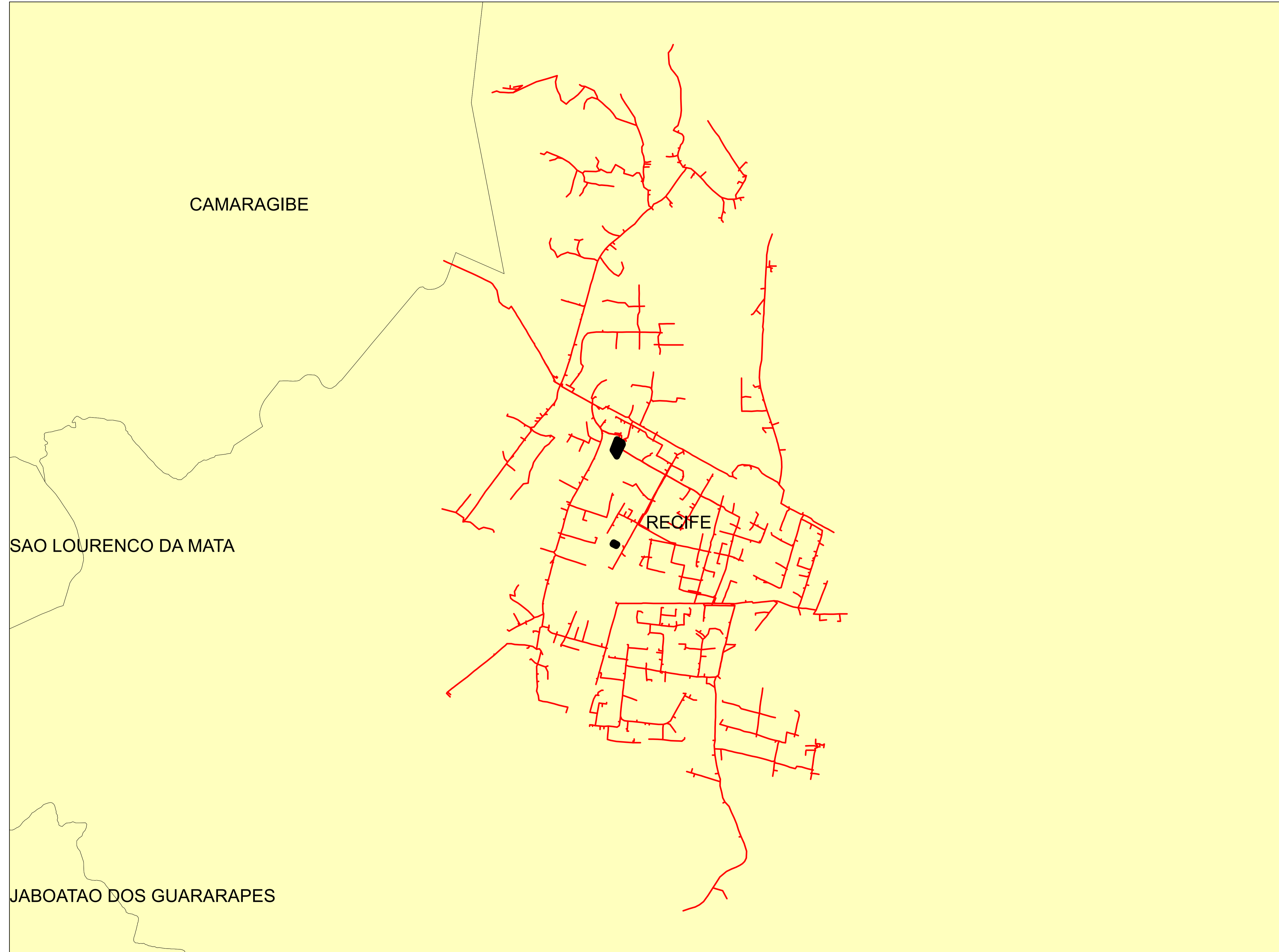

	Descrição:	
	CONJUNTO:	
	Elaborado por:	Setor:
Data:	RBBS	RBBS
28/07/2022	Fonte dos dados:	Escala:
	GSE	1:69.240



**Legendas**

-  SUBESTAÇÃO
-  ALIMENTADOR
-  MUNICIPIO

	Descrição:	
	CONJUNTO:	
	Elaborado por:	Setor:
Data:	RBBS	RBBS
28/07/2022	Fonte dos dados:	Escala:
	GSE	1:15.020

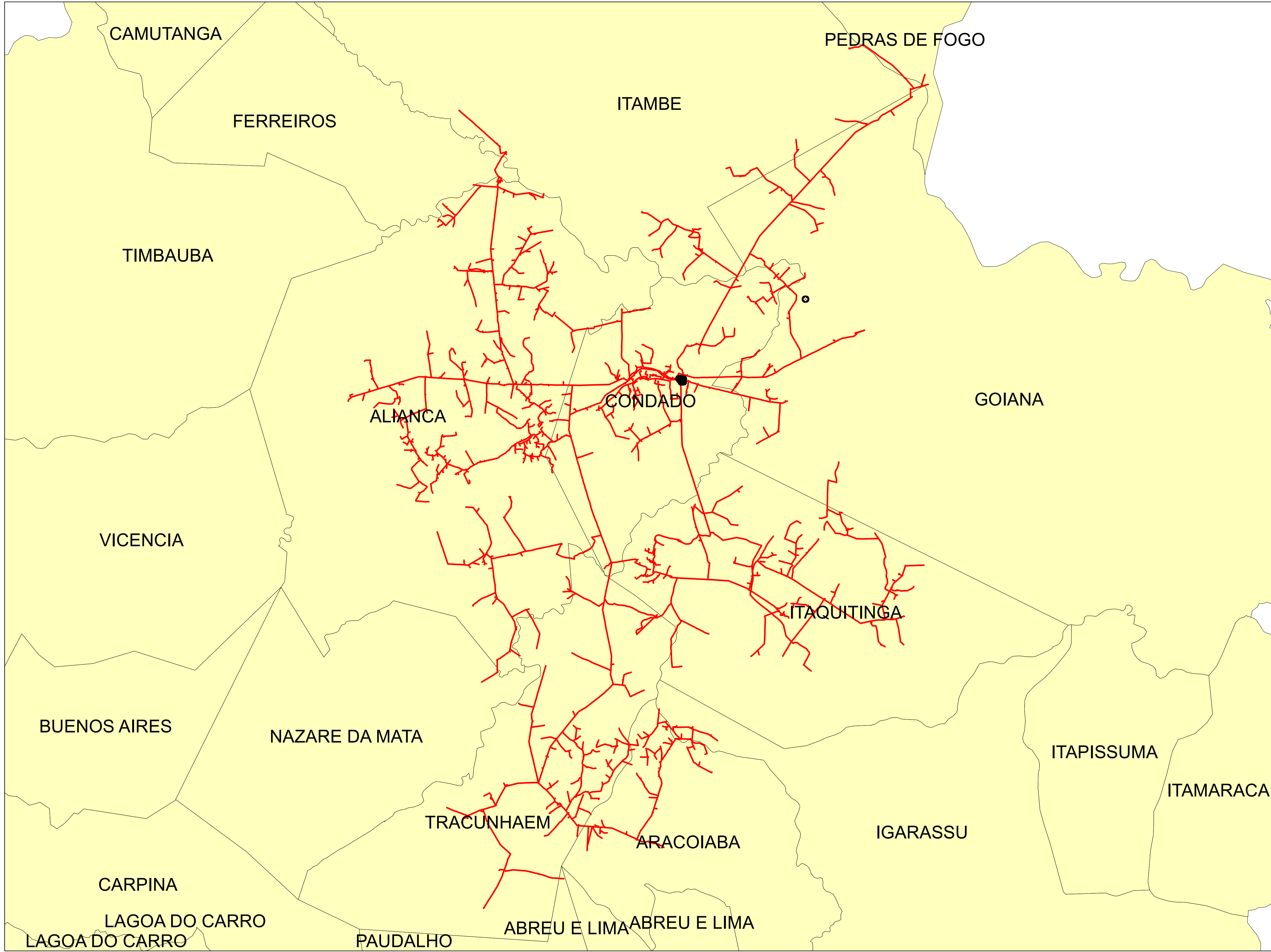

**Legendas**

- SUBESTAÇÃO
- ALIMENTADOR
- MUNICIPIO

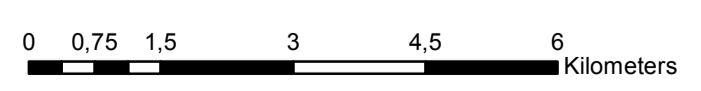

	Descrição:	
	CONJUNTO:	
	Elaborado por:	Setor:
Data:	RBBS	RBBS
28/07/2022	Fonte dos dados:	Escala:
	GSE	1:85.740

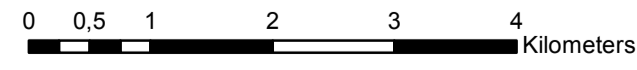
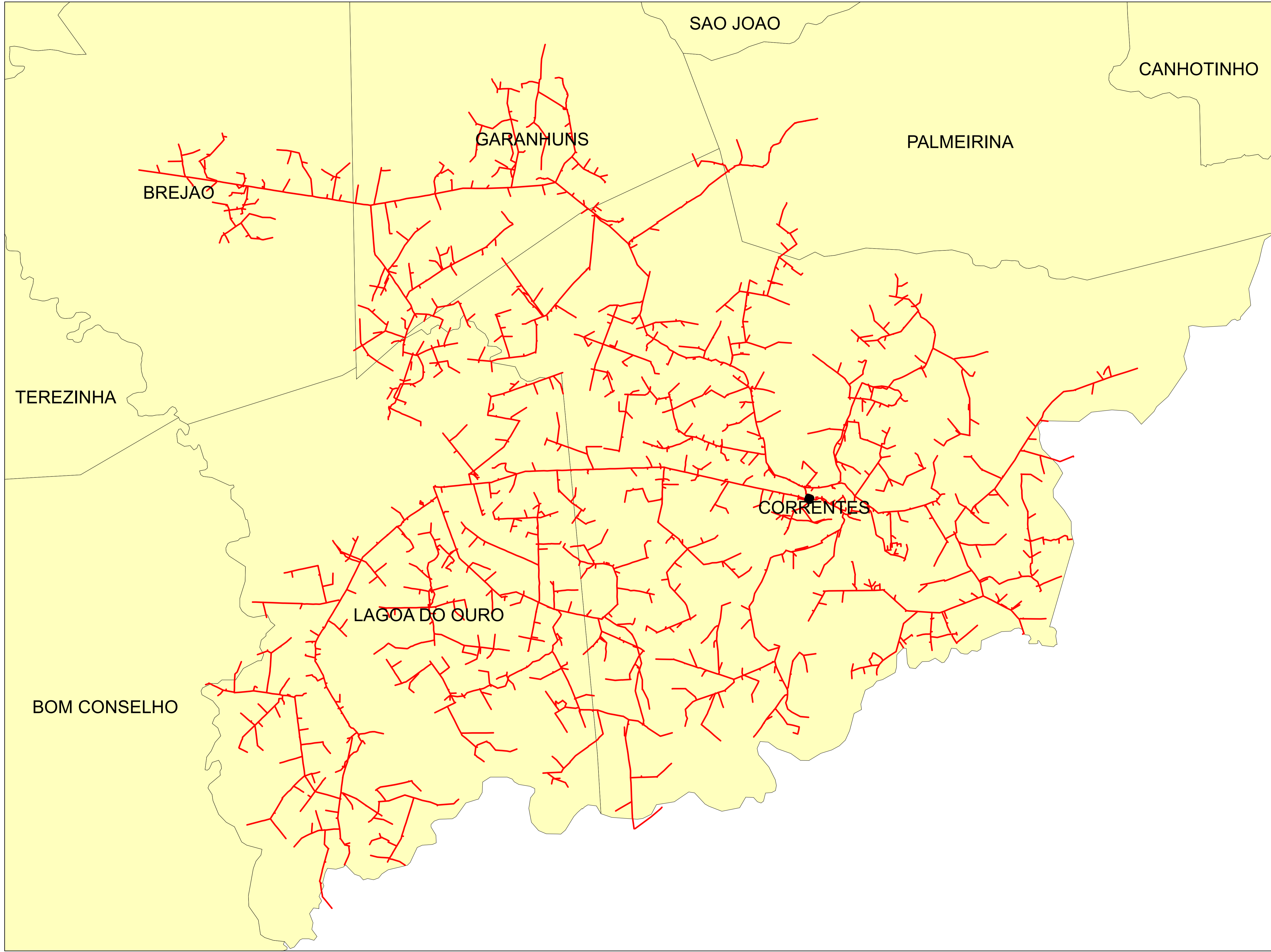

**Legendas**



- SUBESTAÇÃO
- ALIMENTADOR
- MUNICIPIO

	Descrição:	
	CONJUNTO:	
	Elaborado por:	Setor:
Data:	RBBS	RBBS
28/07/2022	Fonte dos dados:	Escala:
	GSE	1:61.980

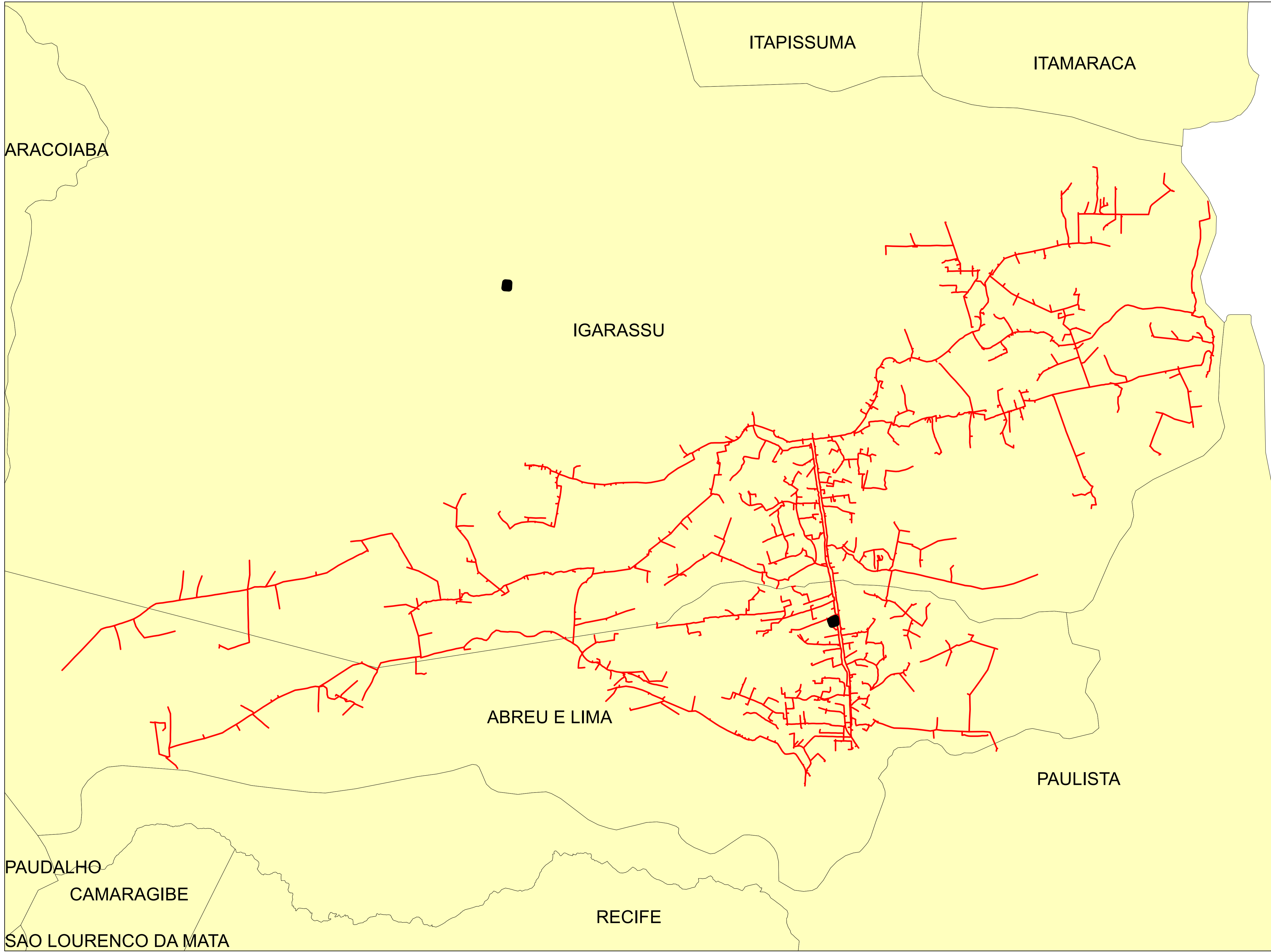



**Legendas**

-  SUBESTAÇÃO
-  ALIMENTADOR
-  MUNICIPIO

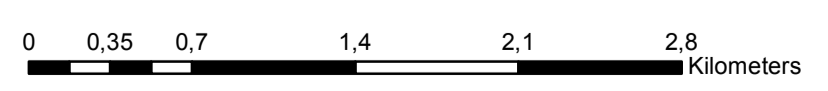

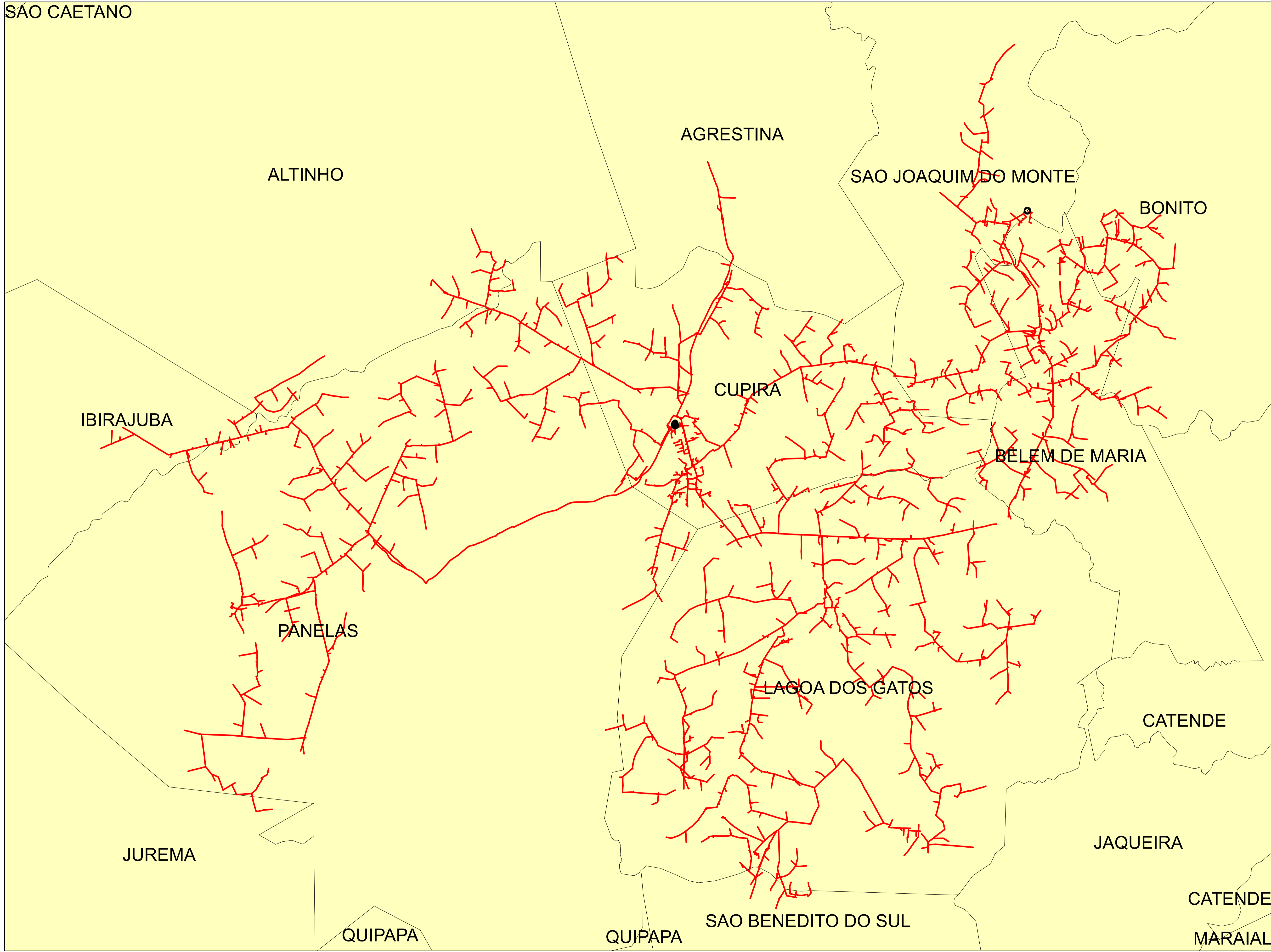

	Descrição:	
	CONJUNTO:	
	Elaborado por:	Setor:
Data:	RBBS	RBBS
28/07/2022	Fonte dos dados:	Escala:
	GSE	1:32.410

# SÃO CAETANO



**Legendas**

-  SUBESTAÇÃO
-  ALIMENTADOR
-  MUNICIPIO

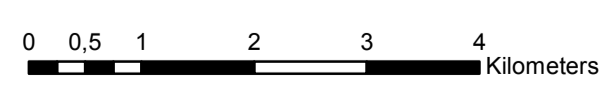

	Descrição:	
	CONJUNTO:	
	Elaborado por:	Setor:
Data:	RBBS	RBBS
28/07/2022	Fonte dos dados:	Escala:
	GSE	1:67.060

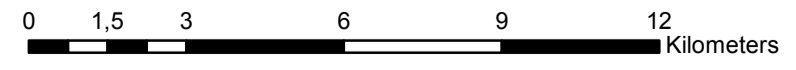
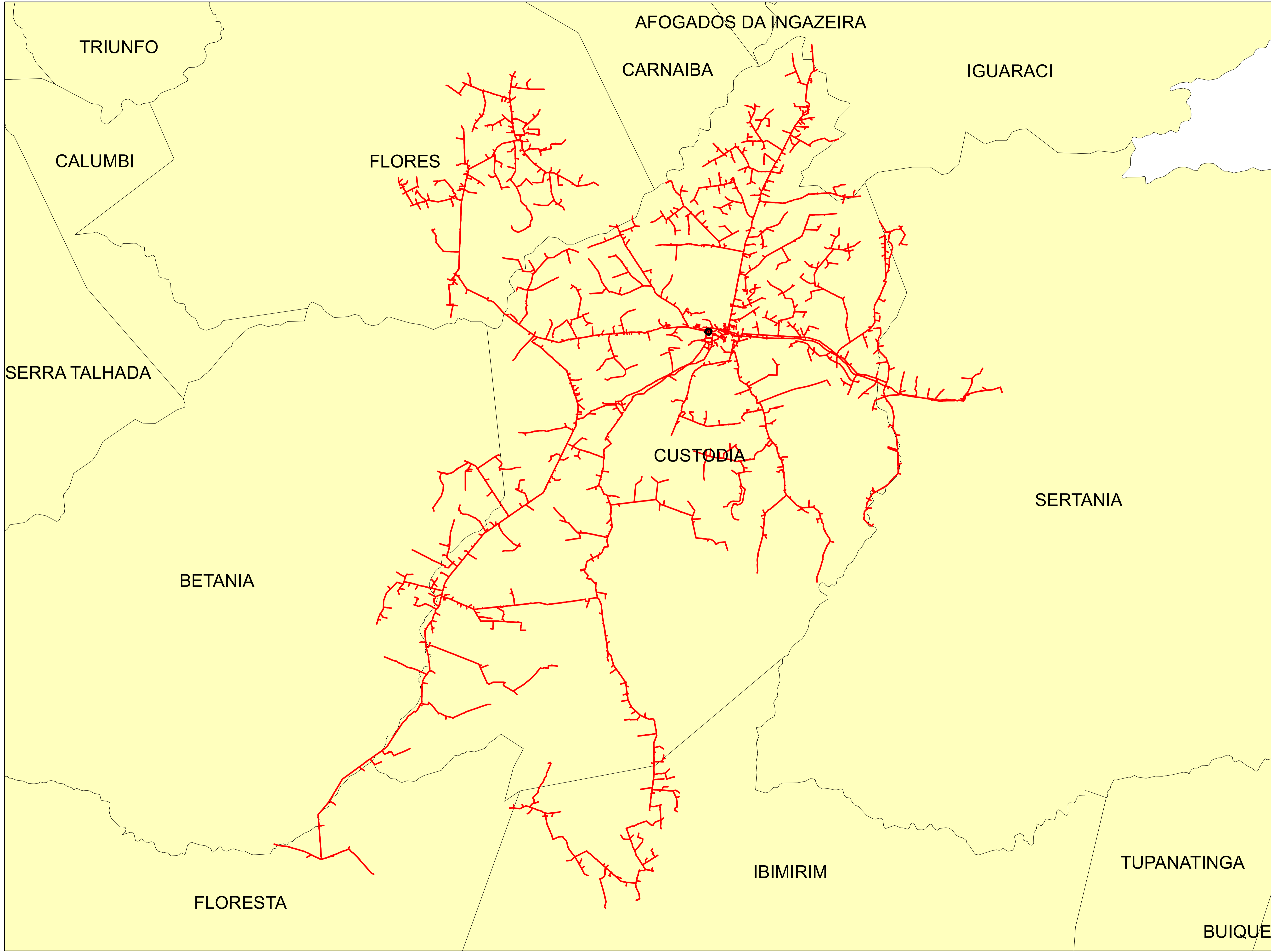

**Legendas**

- SUBESTAÇÃO
- ALIMENTADOR
- MUNICIPIO

	Descrição:	
	CONJUNTO:	
	Elaborado por:	Setor:
Data:	RBBS	RBBS
28/07/2022	Fonte dos dados:	Escala:
	GSE	1:143.820

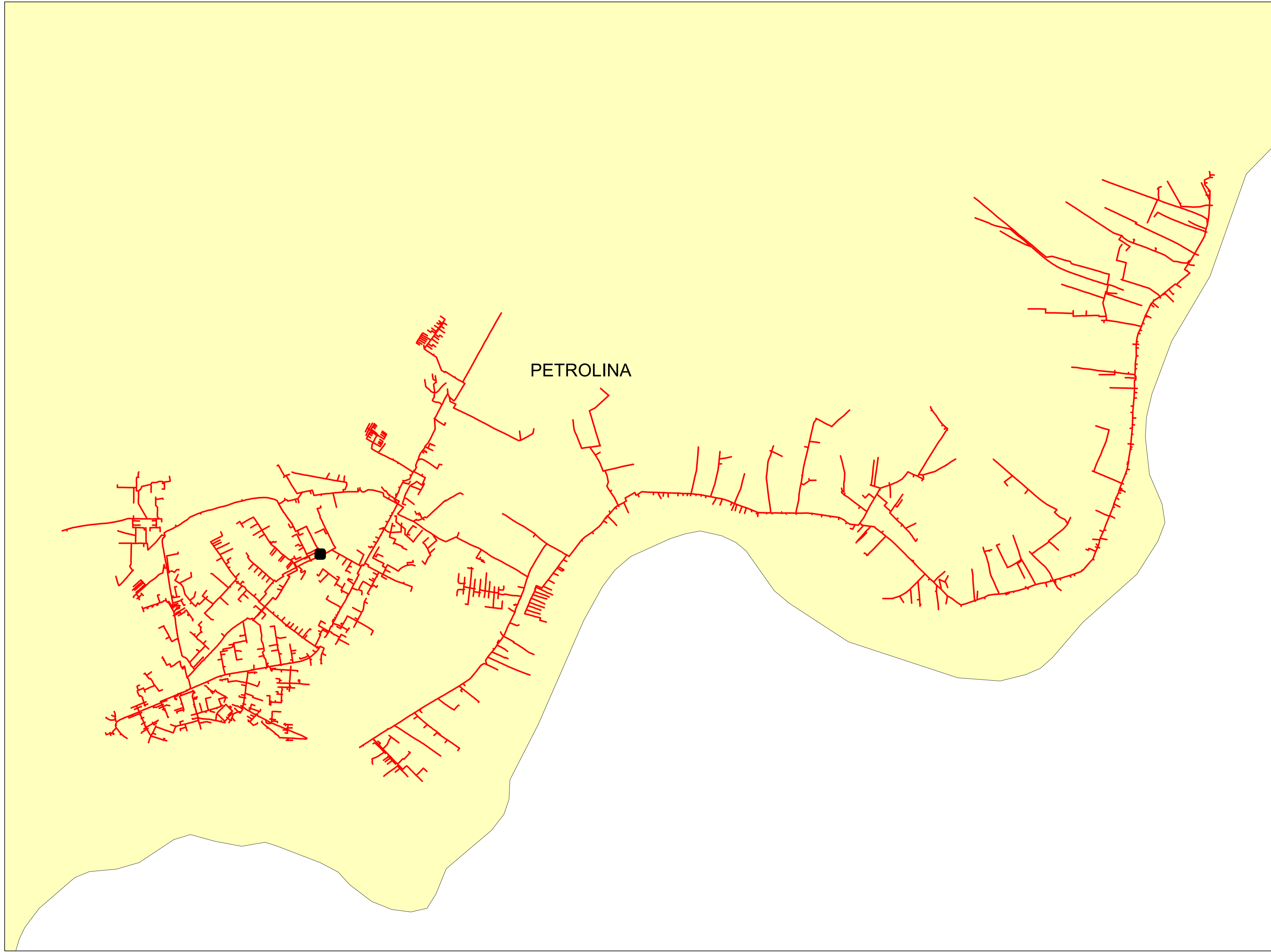

**Legendas**

- SUBESTAÇÃO
- ALIMENTADOR
- MUNICIPIO

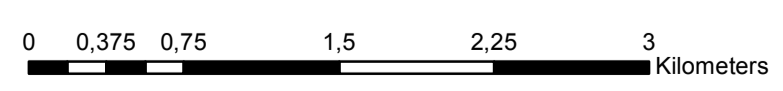

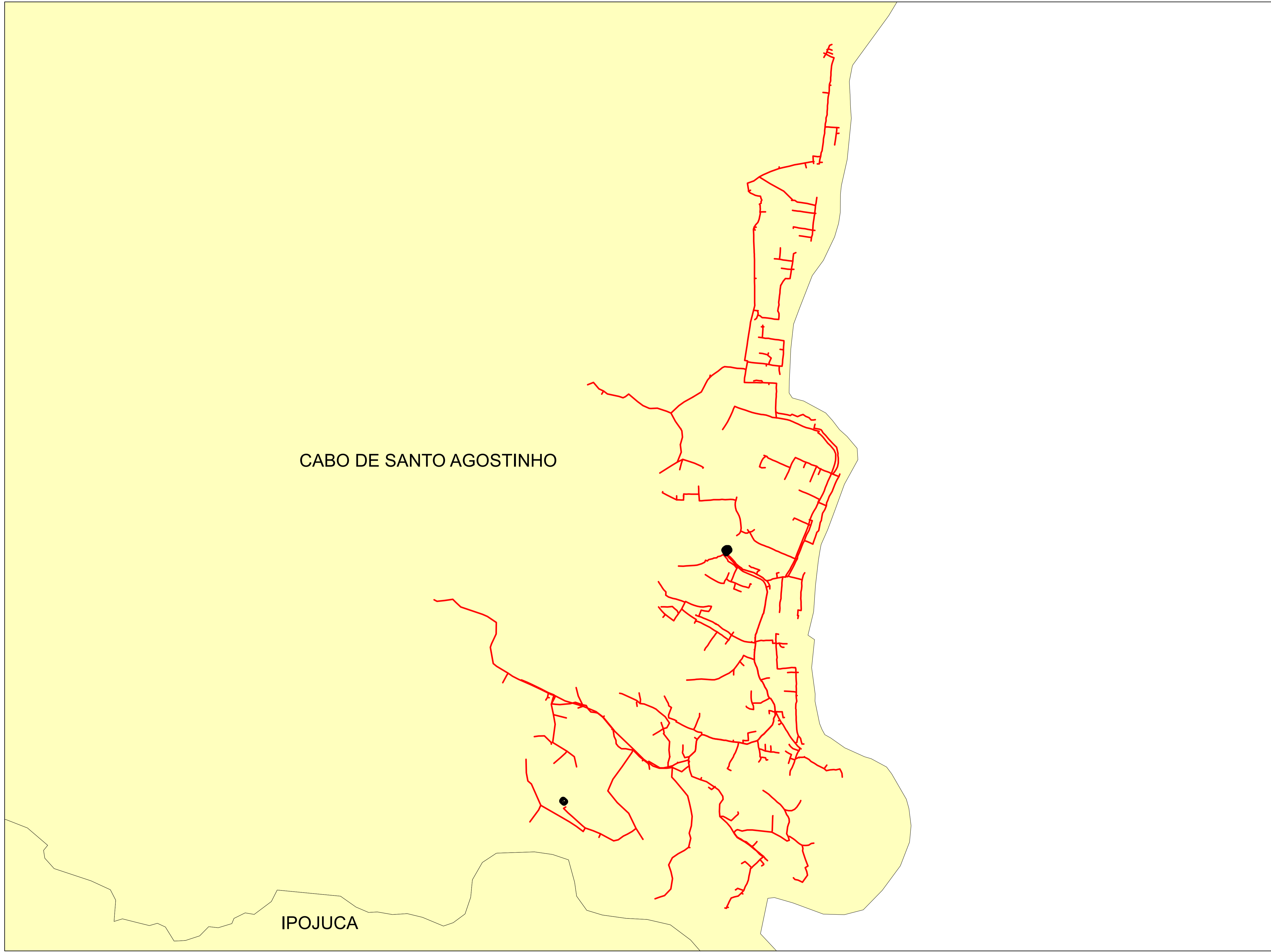

	Descrição:	
	CONJUNTO:	
	Elaborado por:	Setor:
Data:	RBBS	RBBS
28/07/2022	Fonte dos dados:	Escala:
	GSE	1:36.540



CABO DE SANTO AGOSTINHO

IPOJUCA

**Legendas**

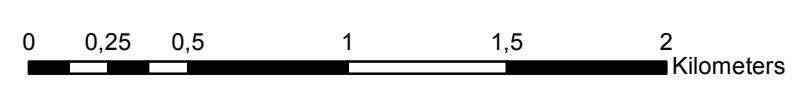

-  SUBESTAÇÃO
-  ALIMENTADOR
-  MUNICIPIO

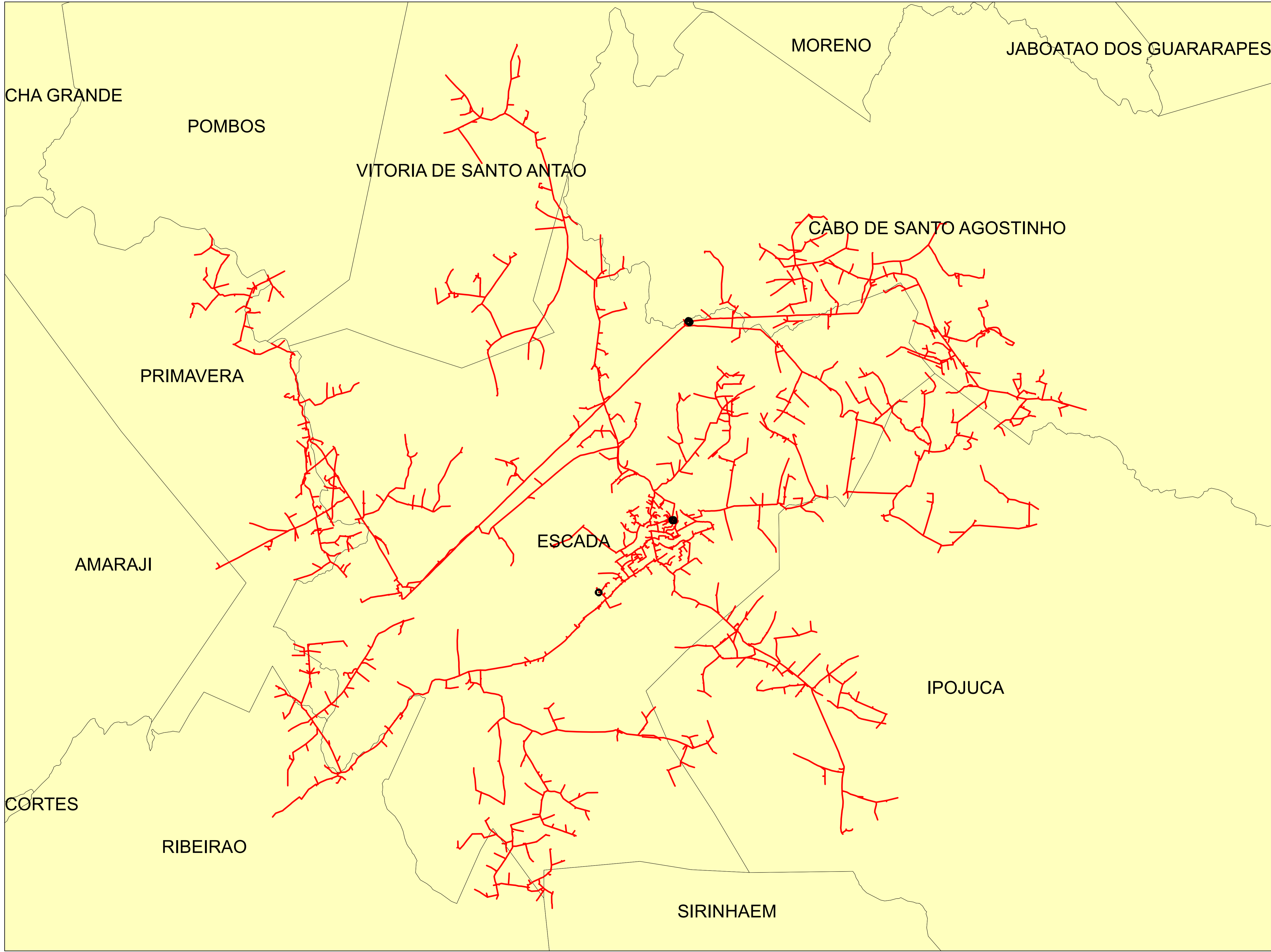

	Descrição:	
	CONJUNTO:	
	Elaborado por:	Setor:
Data:	RBBS	RBBS
28/07/2022	Fonte dos dados:	Escala:
	GSE	1:23.720



**Legendas**

-  SUBESTAÇÃO
-  ALIMENTADOR
-  MUNICIPIO

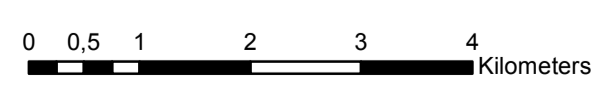

	Descrição:	
	CONJUNTO:	
	Elaborado por:	Setor:
Data:	RBBS	RBBS
28/07/2022	Fonte dos dados:	Escala:
	GSE	1:68.180

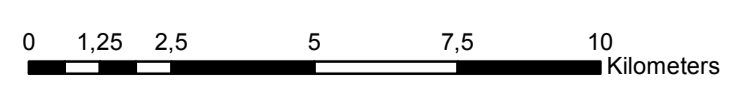
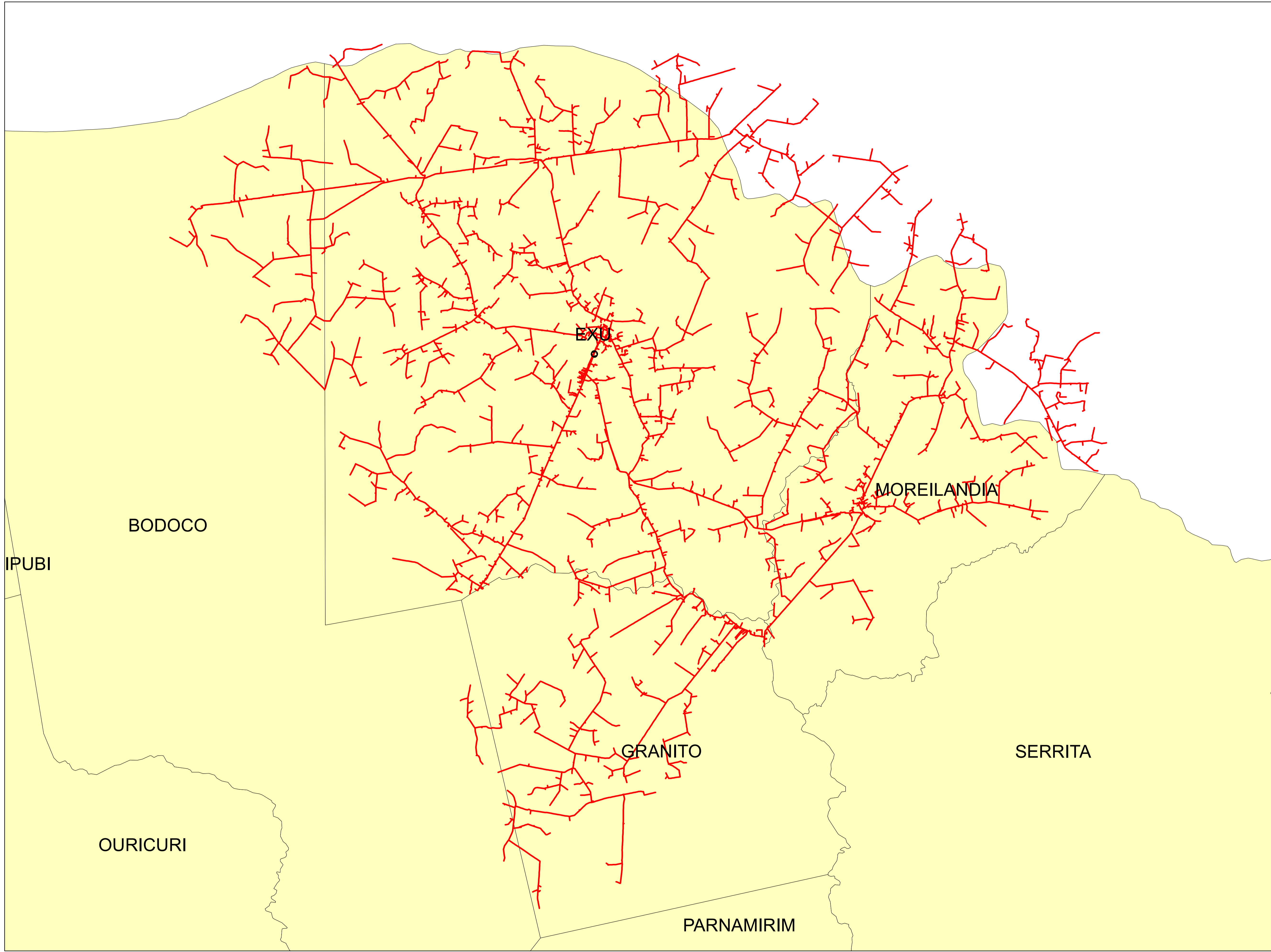

**Legendas**

- SUBESTAÇÃO
- ALIMENTADOR
- MUNICIPIO

	Descrição:	
	CONJUNTO:	
	Elaborado por:	Setor:
Data:	RBBS	RBBS
28/07/2022	Fonte dos dados:	Escala:
	GSE	1:132.180

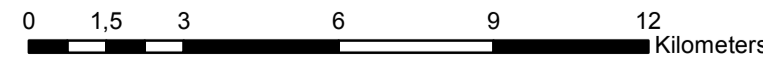
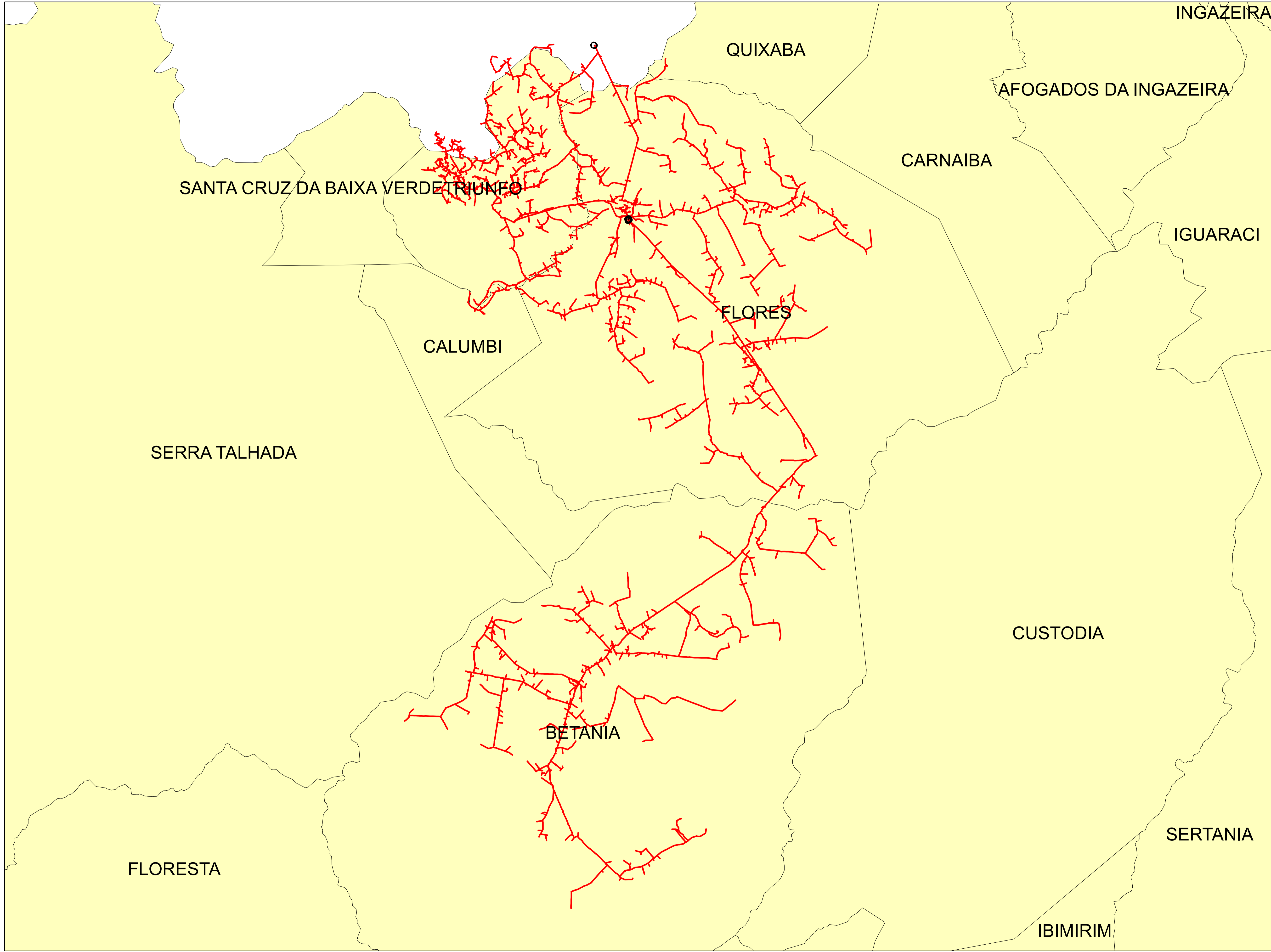

**Legendas**

- SUBESTAÇÃO
- ALIMENTADOR
- MUNICIPIO

	Descrição:	
	CONJUNTO:	
	Elaborado por:	Setor:
Data:	RBBS	RBBS
28/07/2022	Fonte dos dados:	Escala:
	GSE	1:146.320



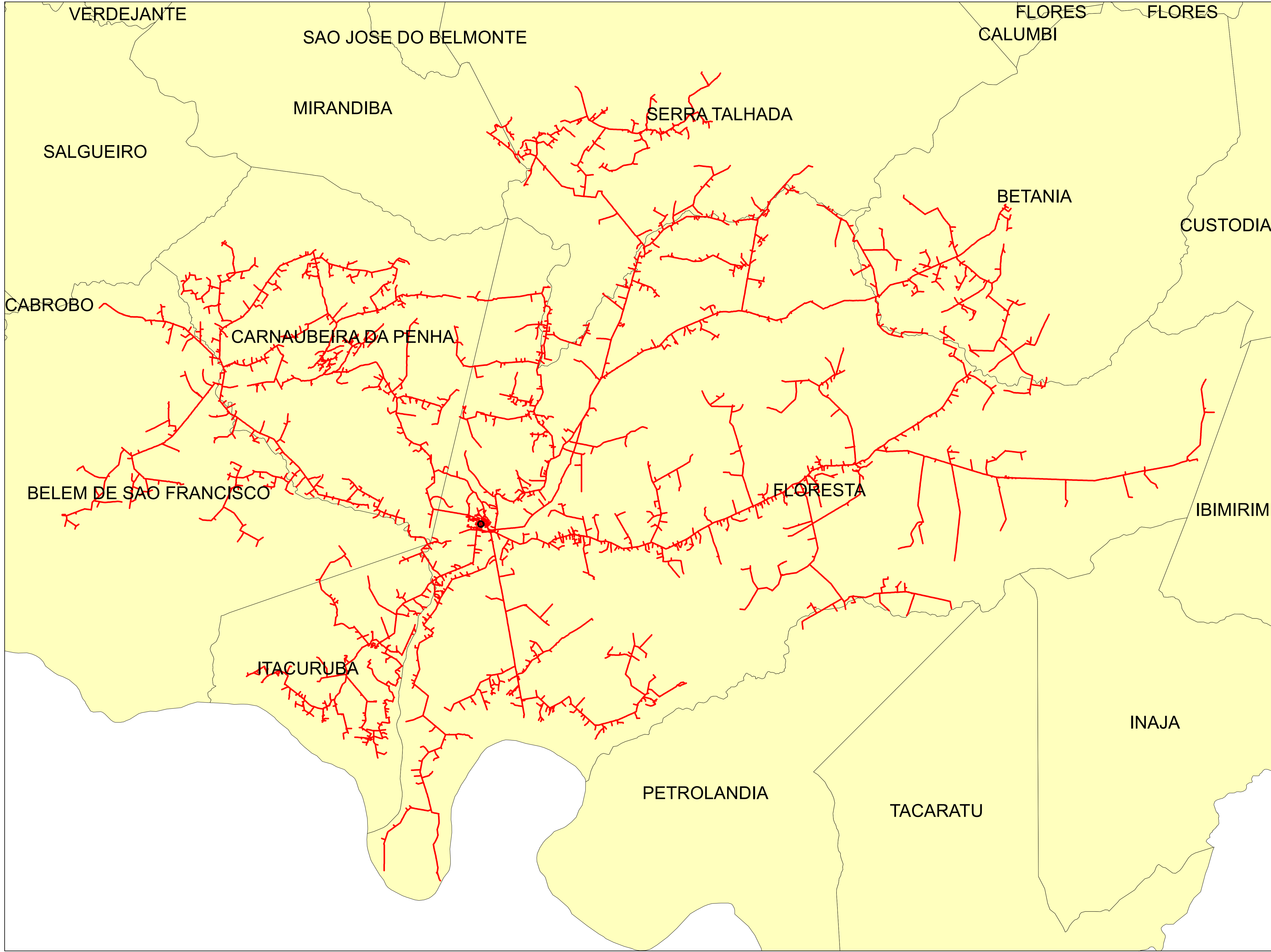

**Legendas**

- SUBESTAÇÃO
- ALIMENTADOR
- MUNICIPIO

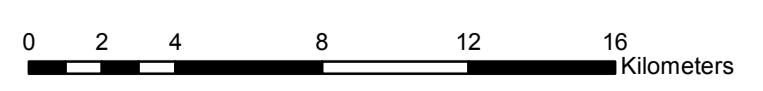

	Descrição:	
	CONJUNTO:	
	Elaborado por:	Setor:
Data:	RBBS	RBBS
28/07/2022	Fonte dos dados:	Escala:
	GSE	1:206.330

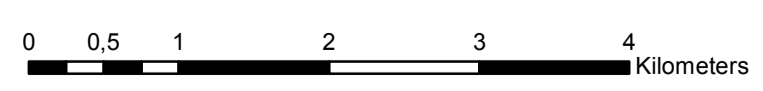
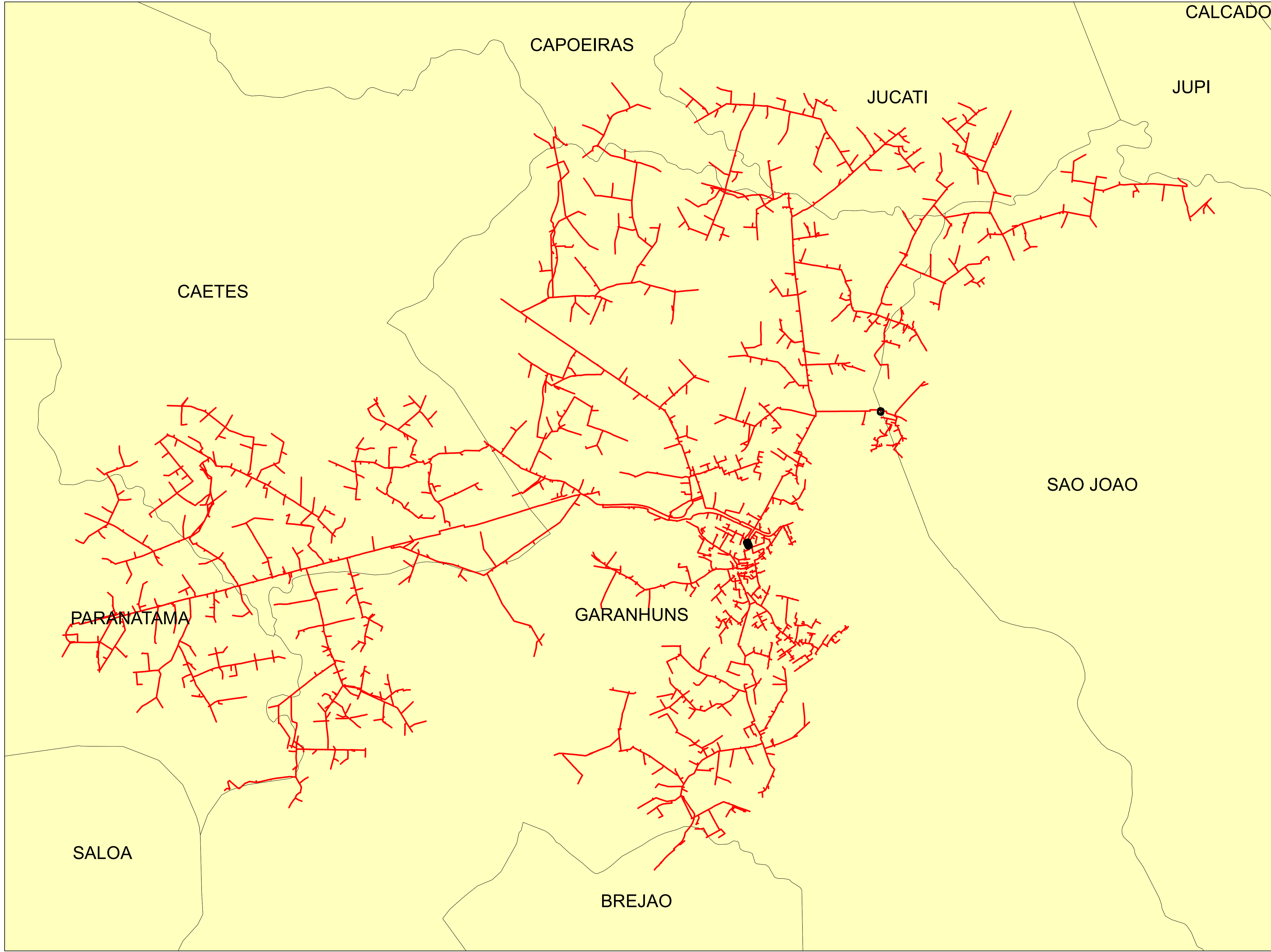



**Legendas**

- SUBESTAÇÃO
- ALIMENTADOR
- MUNICIPIO

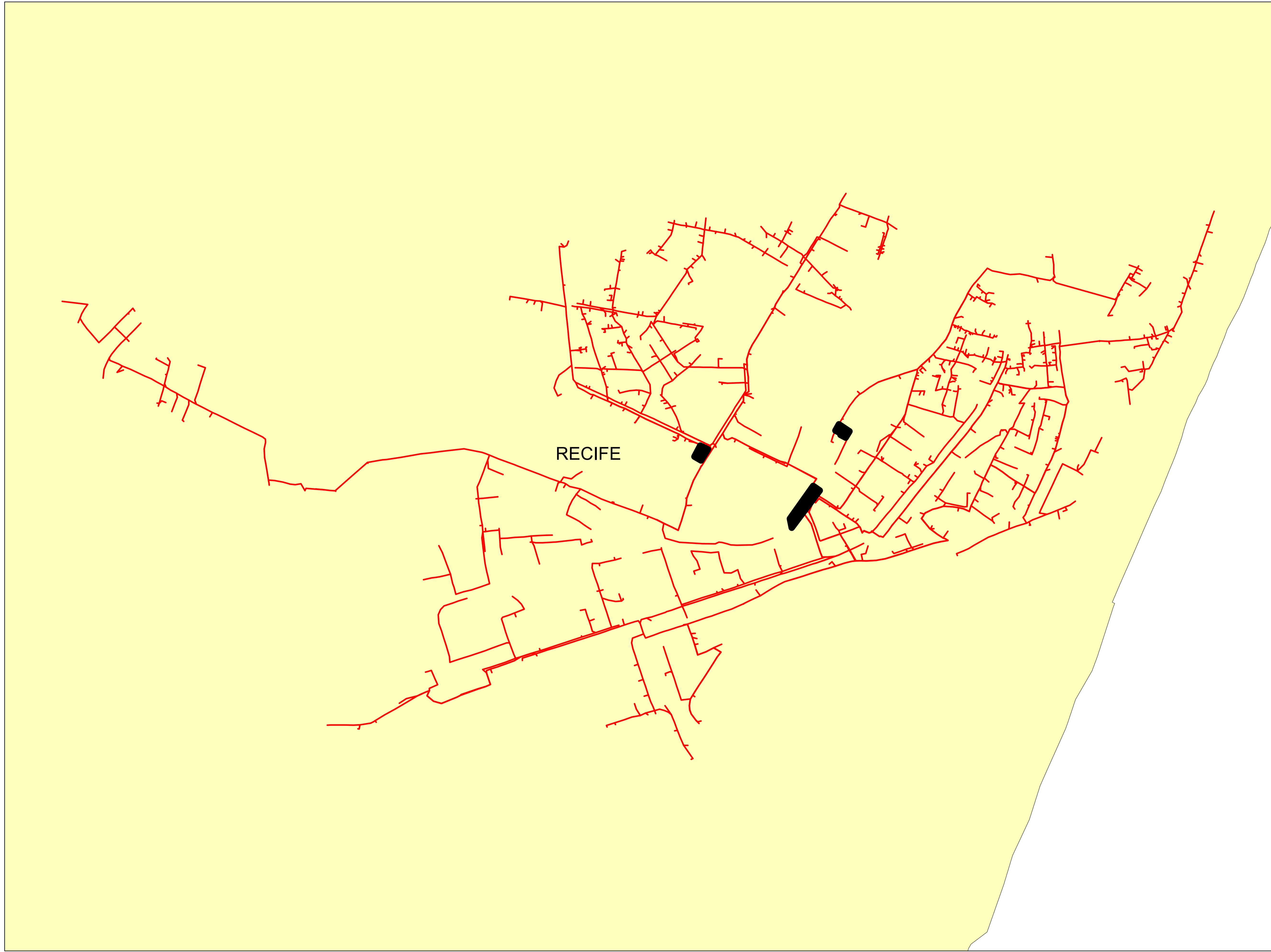
	Descrição:	
	CONJUNTO:	
	Elaborado por:	Setor:
Data:	RBBS	RBBS
28/07/2022	Fonte dos dados:	Escala:
	GSE	1:50.340



**Legendas**

-  SUBESTAÇÃO
-  ALIMENTADOR
-  MUNICIPIO

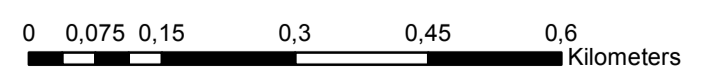

	Descrição:	
	CONJUNTO:	
	Elaborado por:	Setor:
Data:	RBBS	RBBS
28/07/2022	Fonte dos dados:	Escala:
	GSE	1:8.510

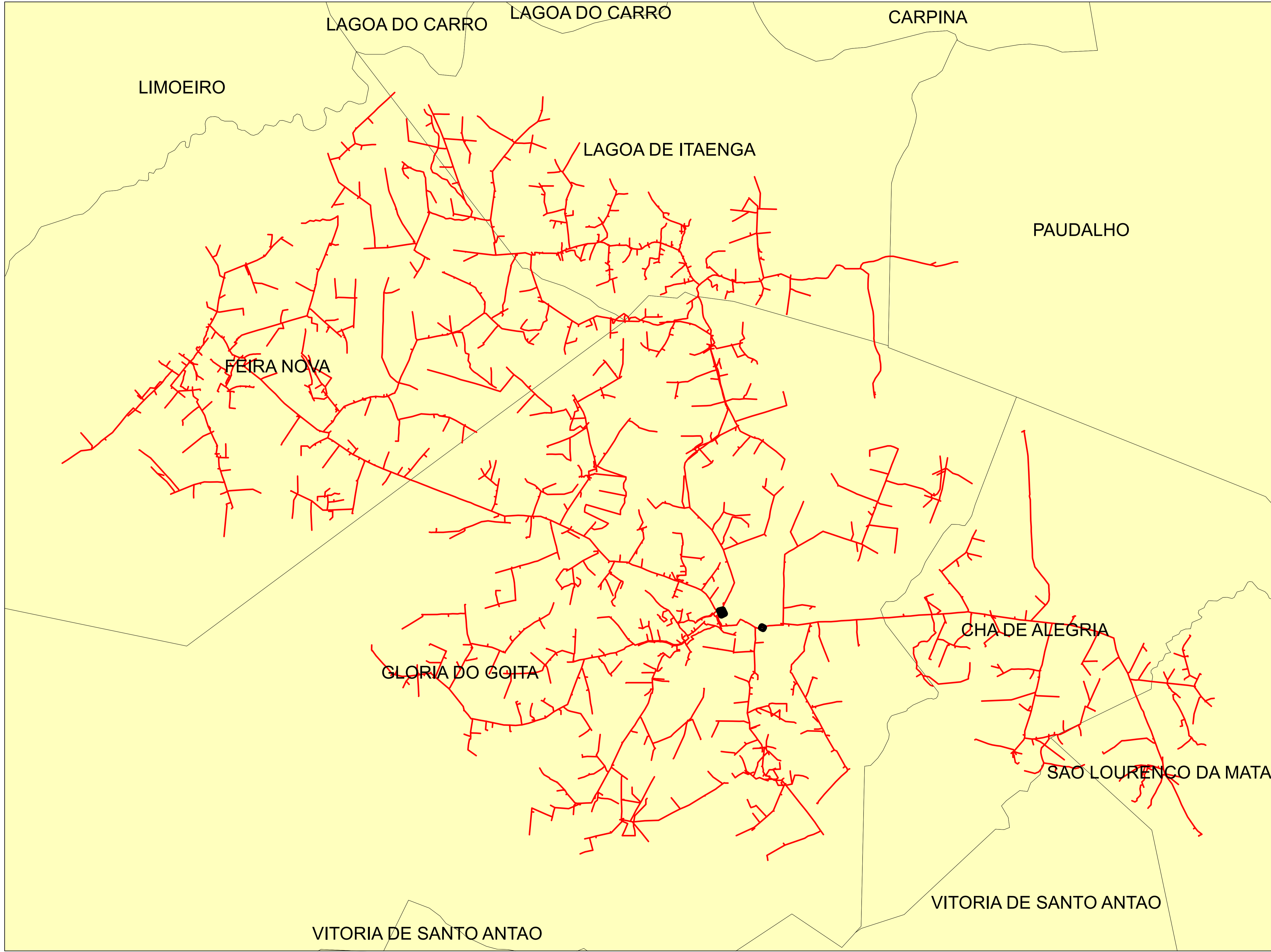

**Legendas**

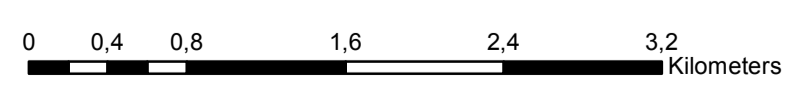

- SUBESTAÇÃO
- ALIMENTADOR
- MUNICIPIO

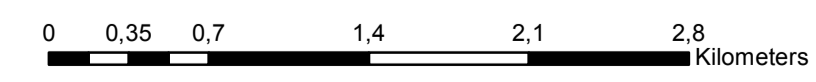
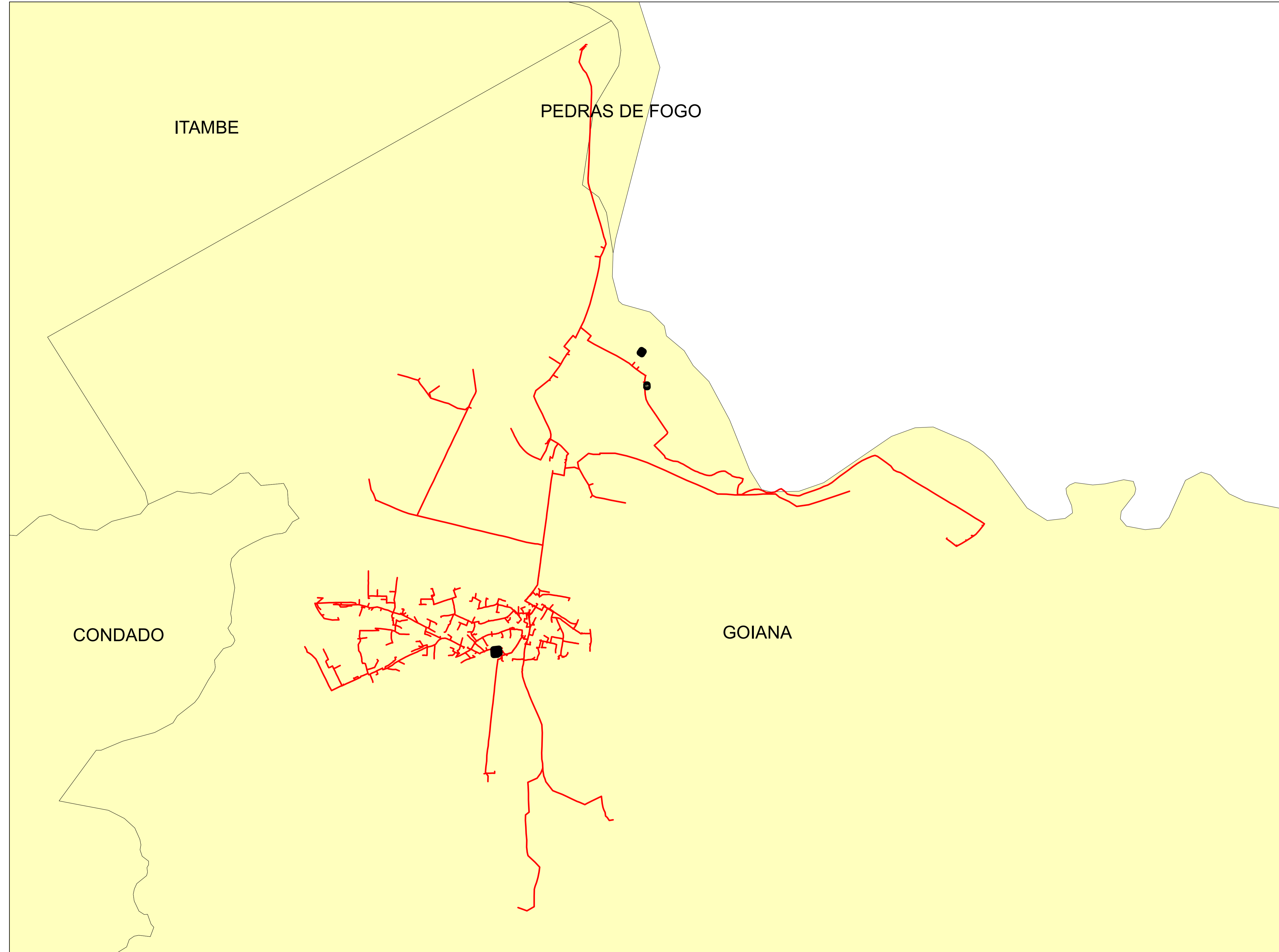

	Descrição:	
	CONJUNTO:	
	Elaborado por:	Setor:
Data:	RBBS	RBBS
28/07/2022	Fonte dos dados:	Escala:
	GSE	1:38.190



**Legendas**

-  SUBESTAÇÃO
-  ALIMENTADOR
-  MUNICIPIO

	Descrição:	
	CONJUNTO:	
	Elaborado por:	Setor:
Data:	RBBS	RBBS
28/07/2022	Fonte dos dados:	Escala:
	GSE	1:33.050

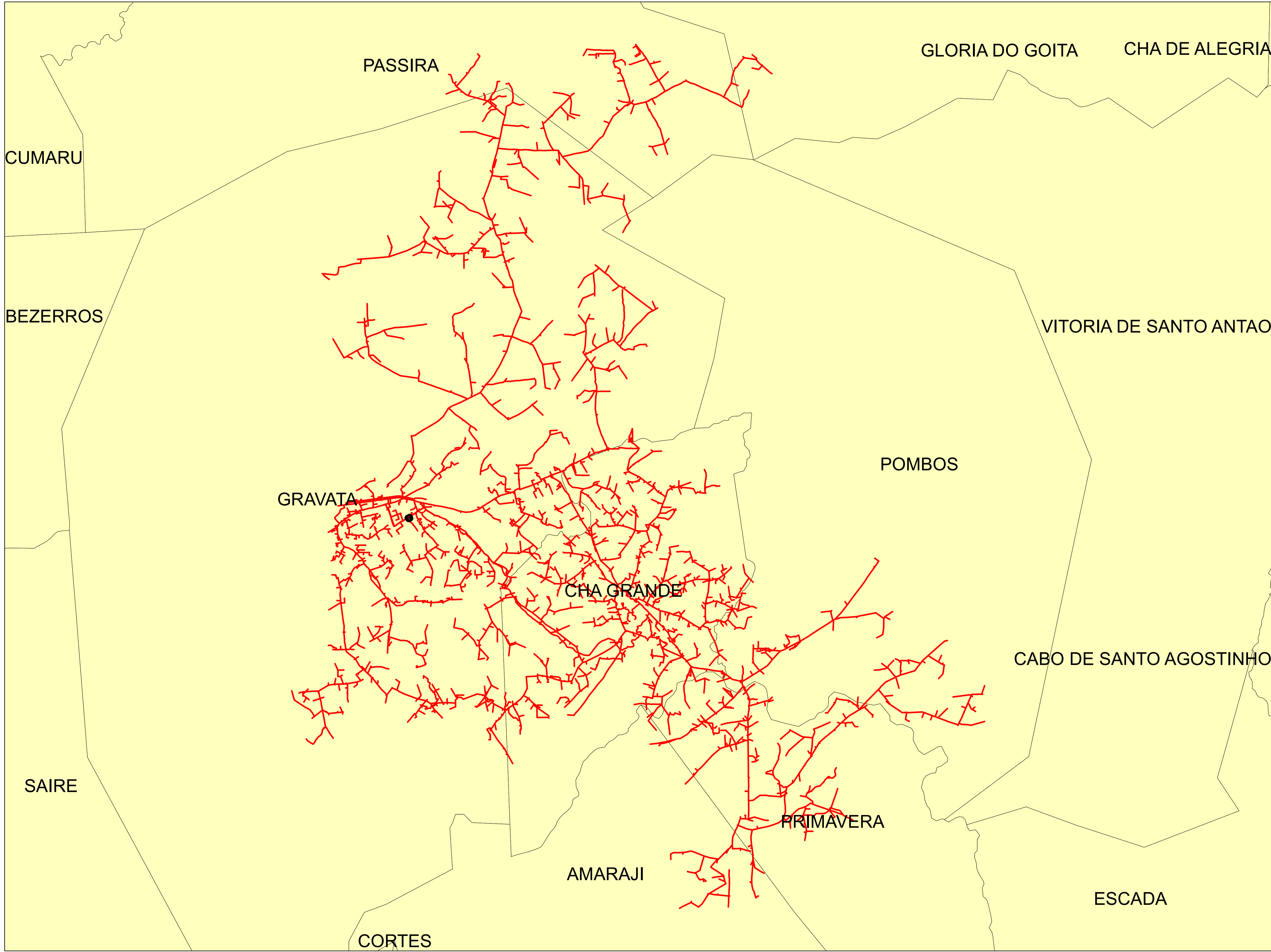

**Legendas**

- SUBESTAÇÃO
- ALIMENTADOR
- MUNICIPIO

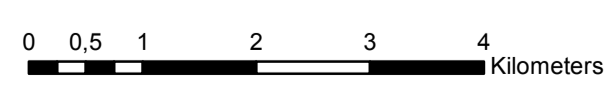

	Descrição:	
	CONJUNTO:	
	Elaborado por:	Setor:
Data:	RBBS	RBBS
28/07/2022	Fonte dos dados:	Escala:
	GSE	1:66.400

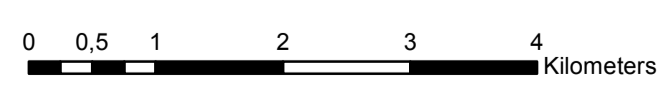
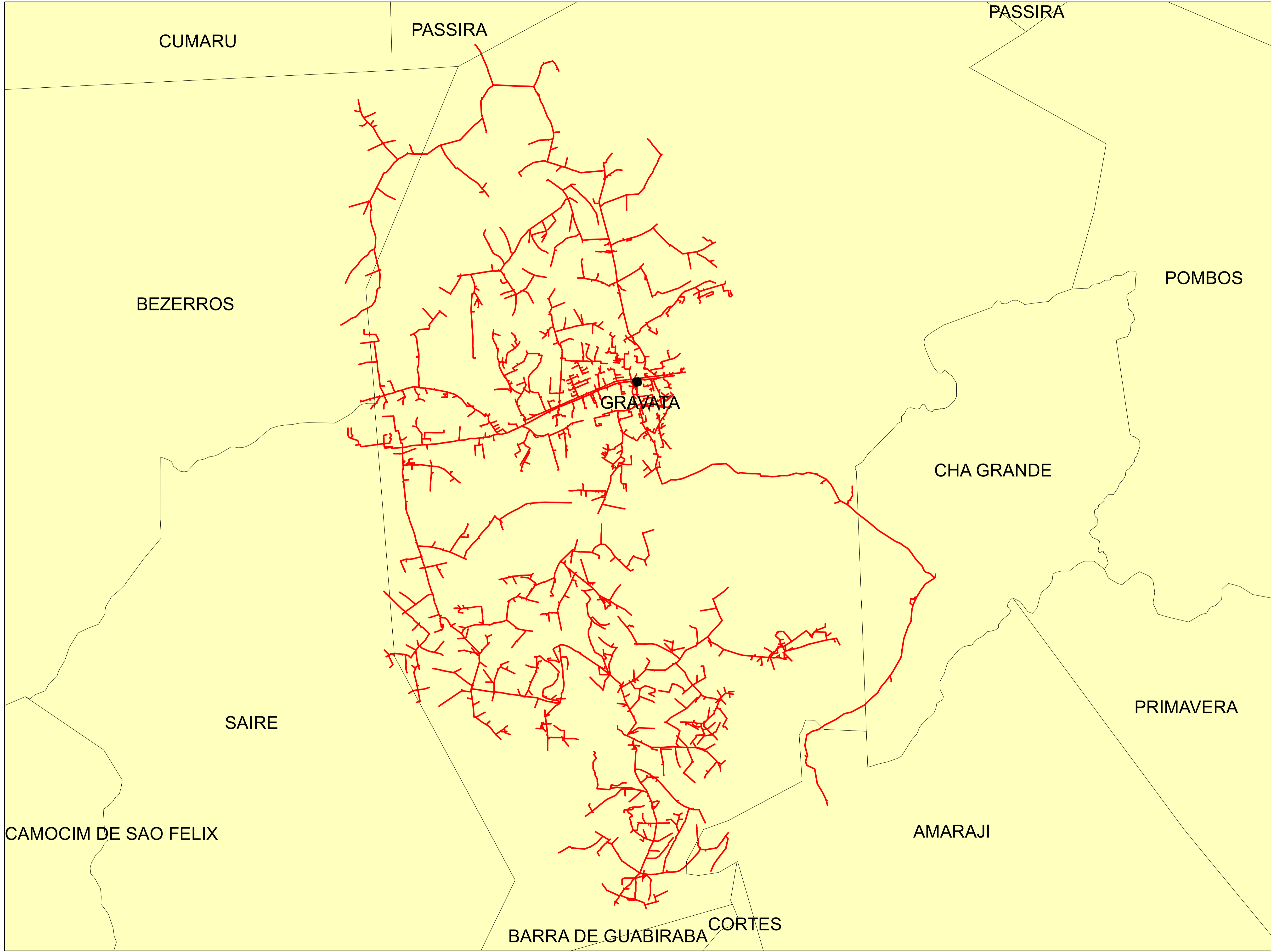

**Legendas**

- SUBESTAÇÃO
- ALIMENTADOR
- MUNICIPIO

	Descrição:	
	CONJUNTO:	
	Elaborado por:	Setor:
Data:	RBBS	RBBS
28/07/2022	Fonte dos dados:	Escala:
	GSE	1:59.460

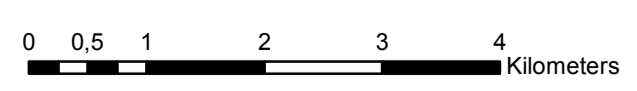
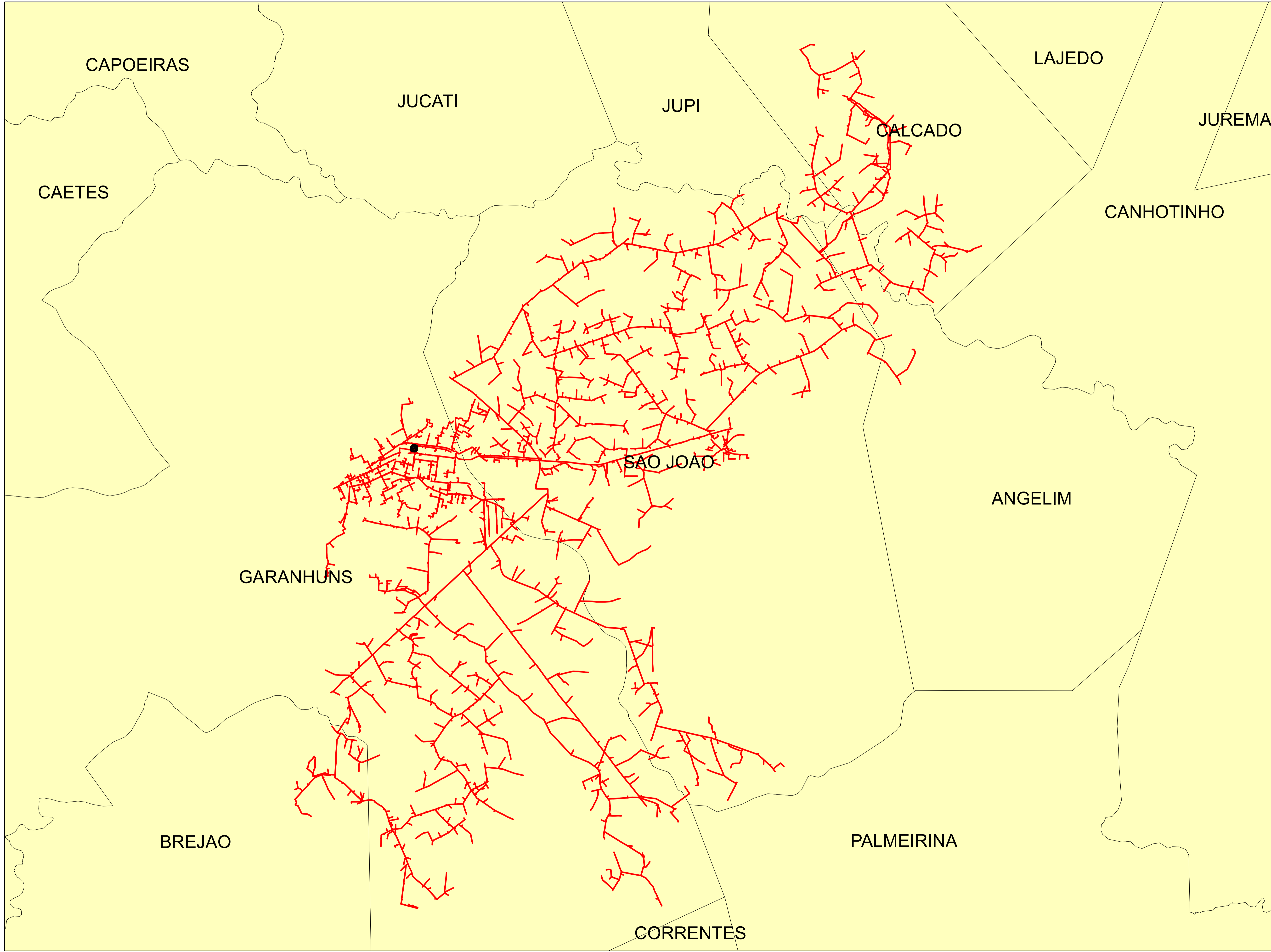

**Legendas**



- SUBESTAÇÃO
- ALIMENTADOR
- MUNICIPIO

	Descrição:	
	CONJUNTO:	
	Elaborado por:	Setor:
Data:	RBBS	RBBS
28/07/2022	Fonte dos dados:	Escala:
	GSE	1:64.140

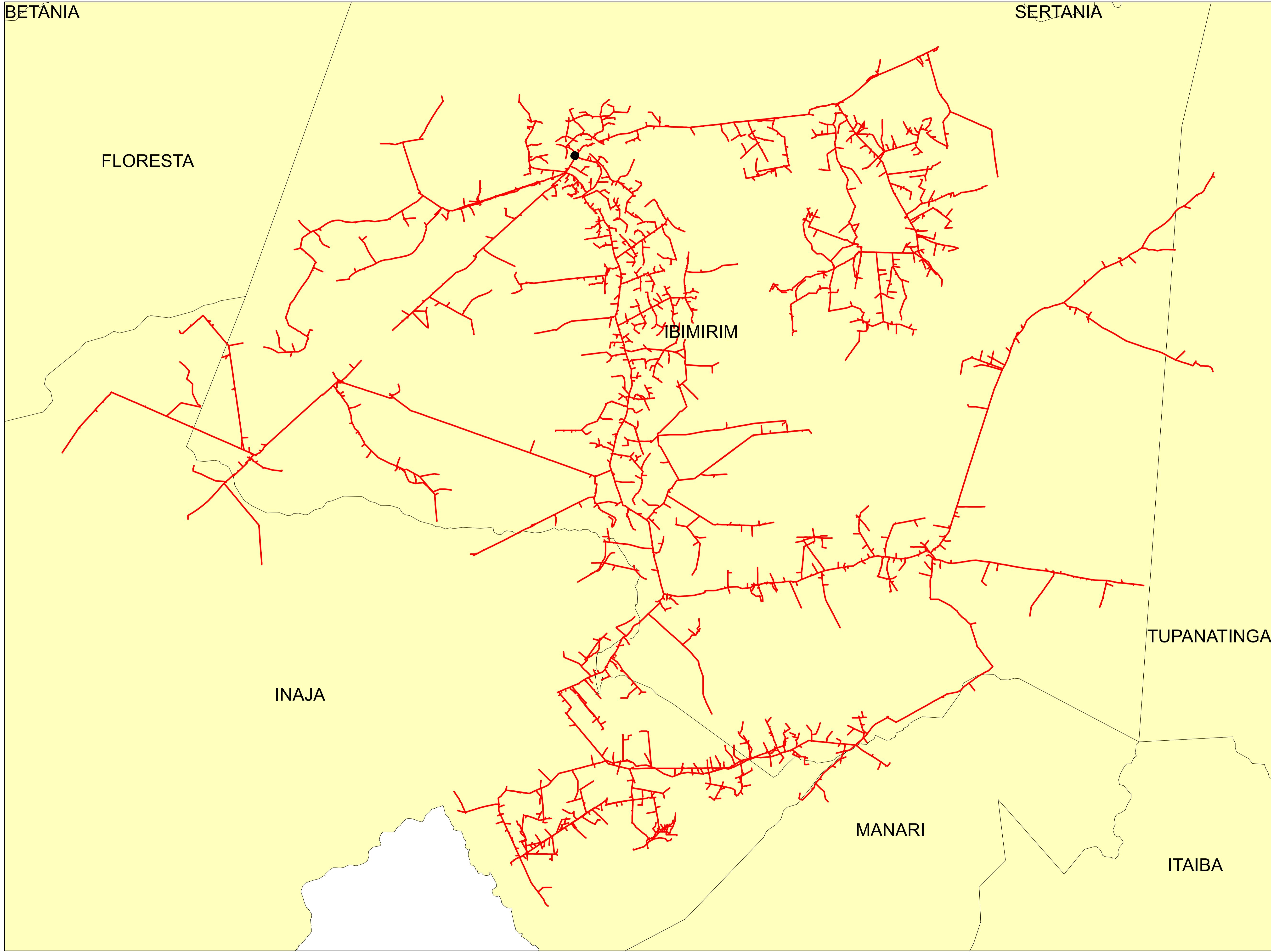





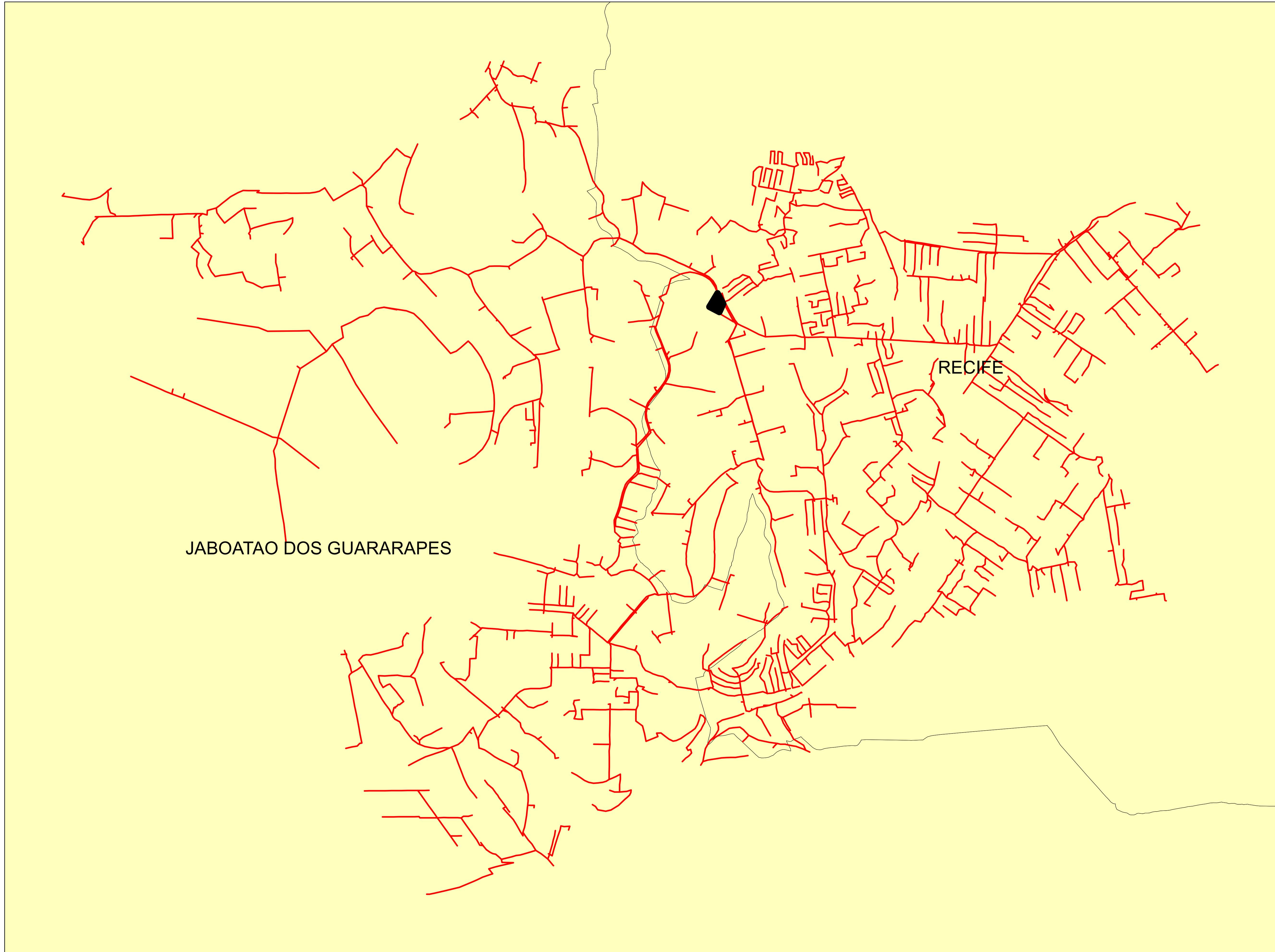

**Legendas**

-  SUBESTAÇÃO
-  ALIMENTADOR
-  MUNICIPIO

	Descrição:	
	CONJUNTO:	
	Elaborado por:	Setor:
Data:	RBBS	RBBS
28/07/2022	Fonte dos dados:	Escala:
	GSE	1:99.400



**Legendas**

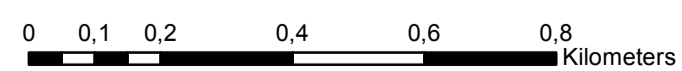

-  SUBESTAÇÃO
-  ALIMENTADOR
-  MUNICIPIO

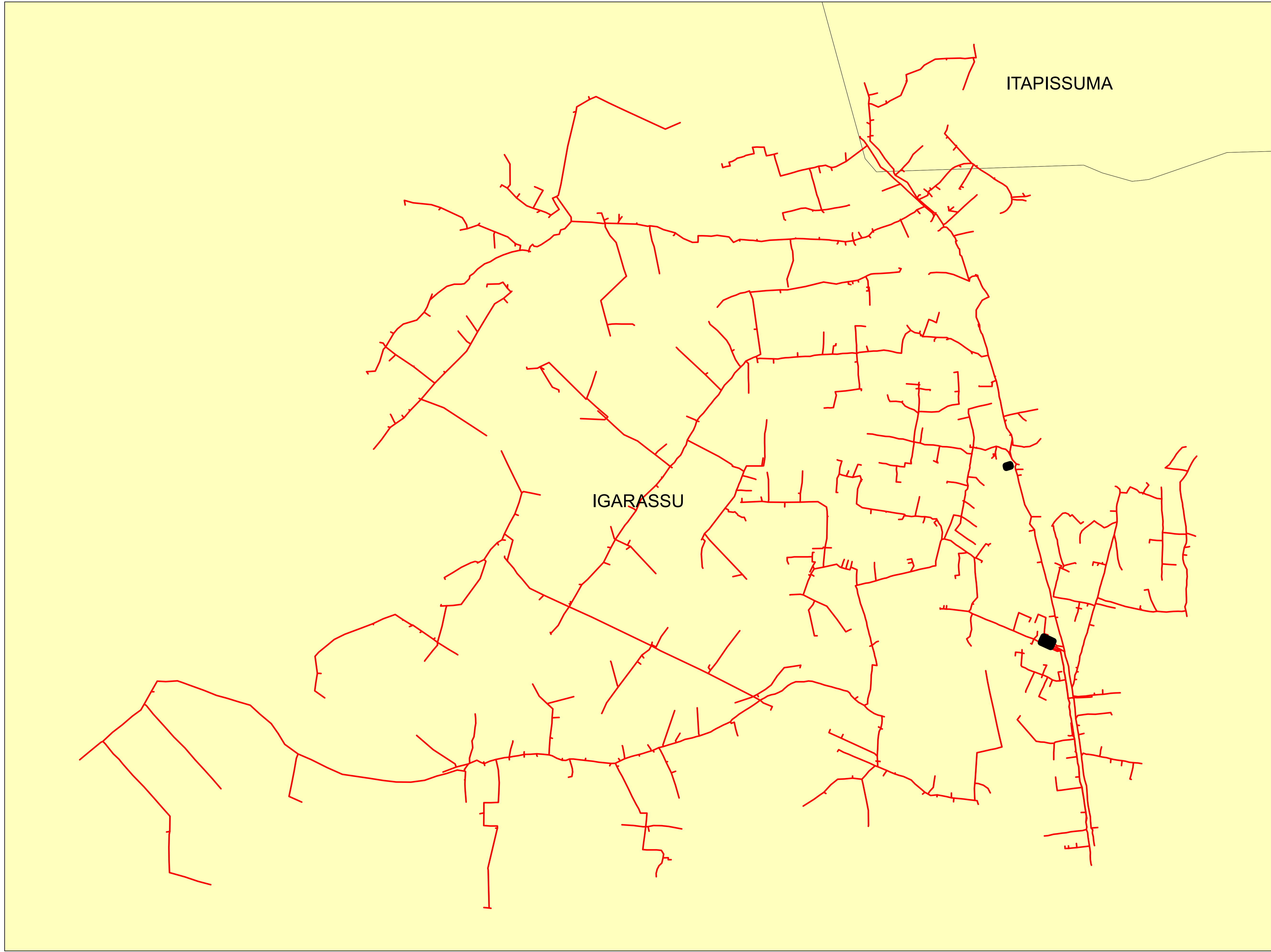

	Descrição:	
	CONJUNTO:	
	Elaborado por:	Setor:
Data:	RBBS	RBBS
28/07/2022	Fonte dos dados:	Escala:
	GSE	1:11.460



**Legendas**

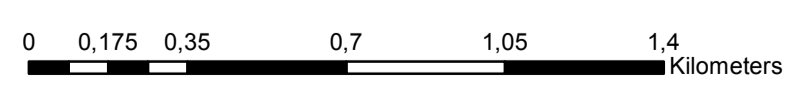

-  SUBESTAÇÃO
-  ALIMENTADOR
-  MUNICIPIO

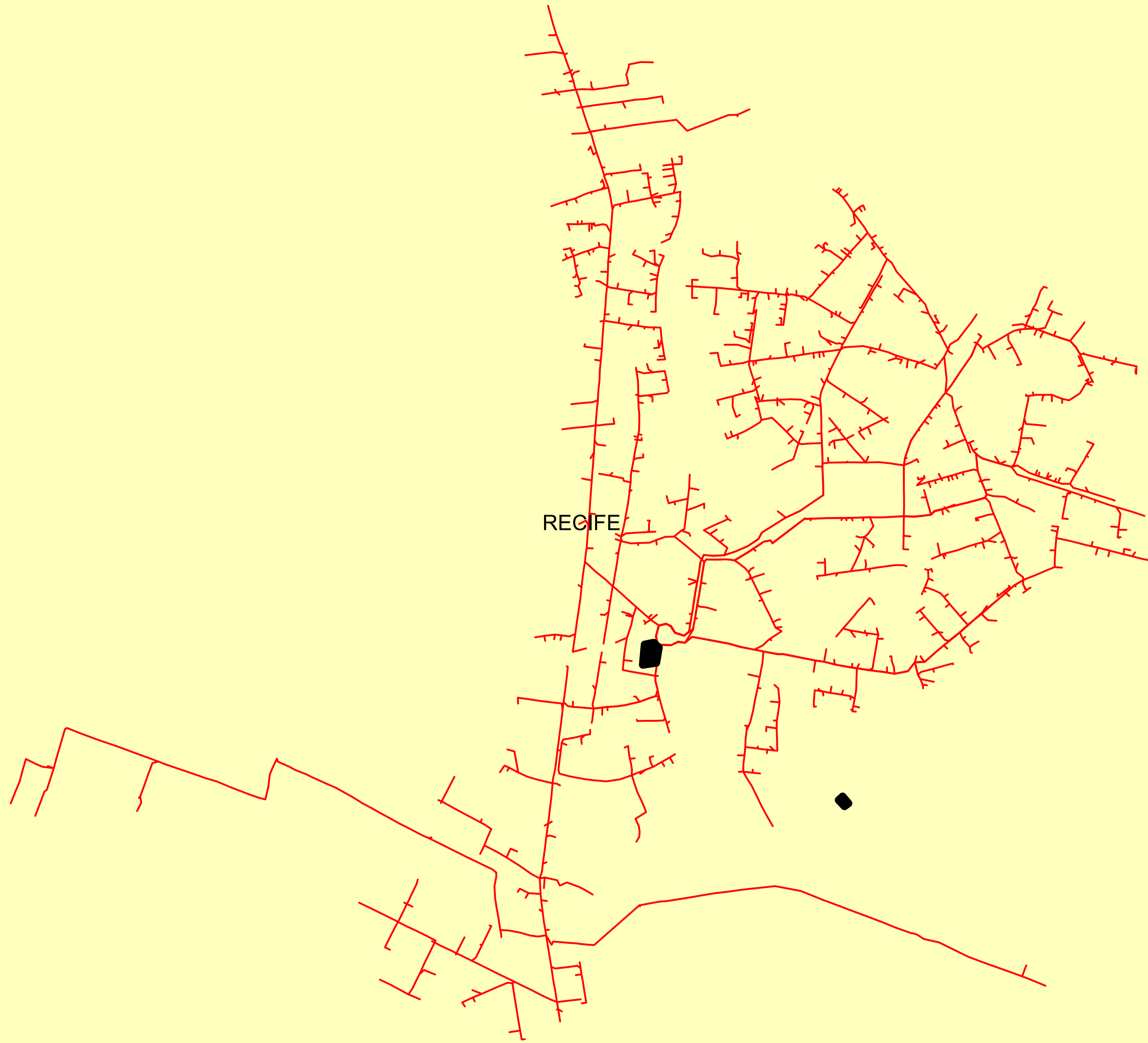

	Descrição:	
	CONJUNTO:	
	Elaborado por:	Setor:
Data:	RBBS	RBBS
28/07/2022	Fonte dos dados:	Escala:
	GSE	1:16.670



**Legendas**

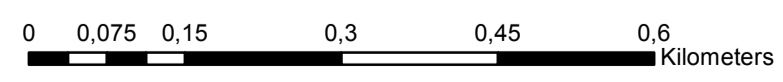

-  SUBESTAÇÃO
-  ALIMENTADOR
-  MUNICIPIO

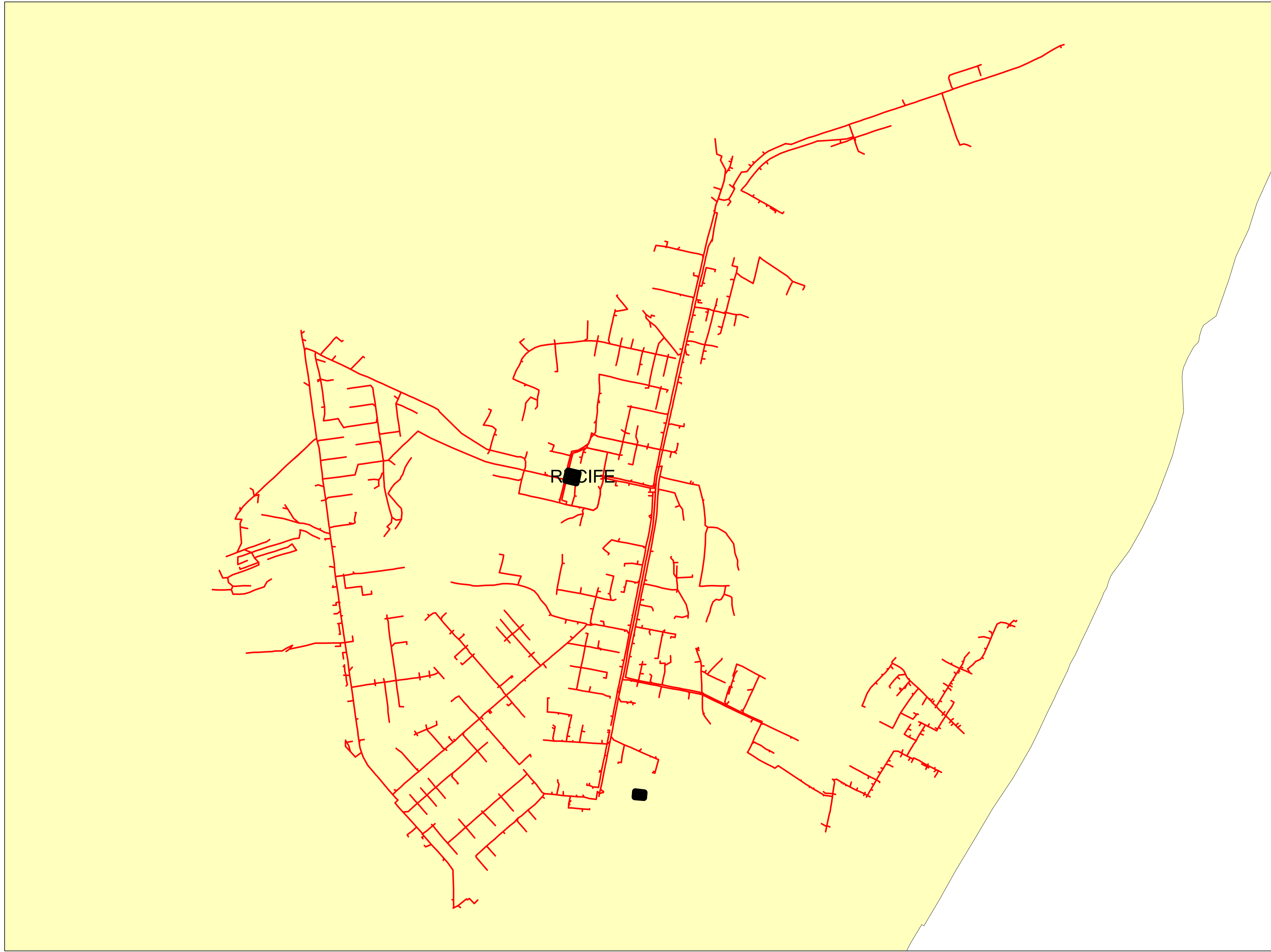

	Descrição:	
	CONJUNTO:	
	Elaborado por:	Setor:
Data:	RBBS	RBBS
28/07/2022	Fonte dos dados:	Escala:
	GSE	1:7.250



**Legendas**

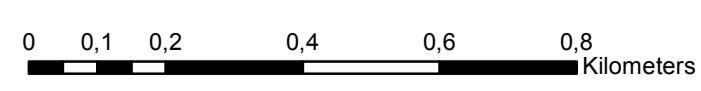

-  SUBESTAÇÃO
-  ALIMENTADOR
-  MUNICIPIO

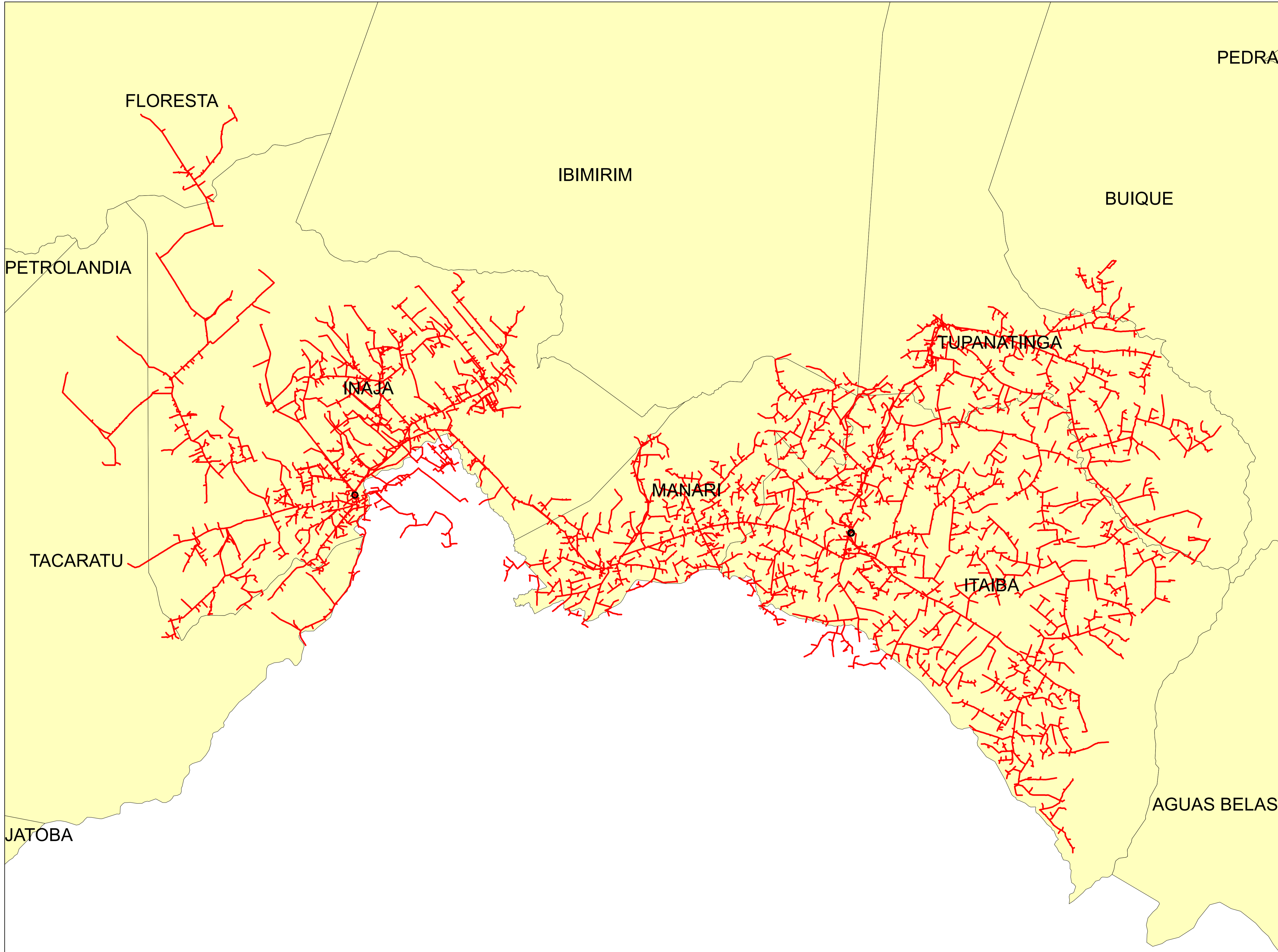

	Descrição:	
	CONJUNTO:	
	Elaborado por:	Setor:
Data:	RBBS	RBBS
28/07/2022	Fonte dos dados:	Escala:
	GSE	1:11.040



**Legendas**

-  SUBESTAÇÃO
-  ALIMENTADOR
-  MUNICIPIO

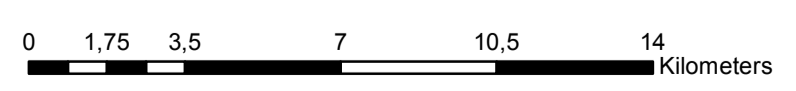

	Descrição:	
	CONJUNTO:	
	Elaborado por:	Setor:
Data:	RBBS	RBBS
28/07/2022	Fonte dos dados:	Escala:
	GSE	1:169.500

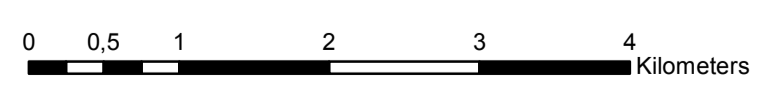
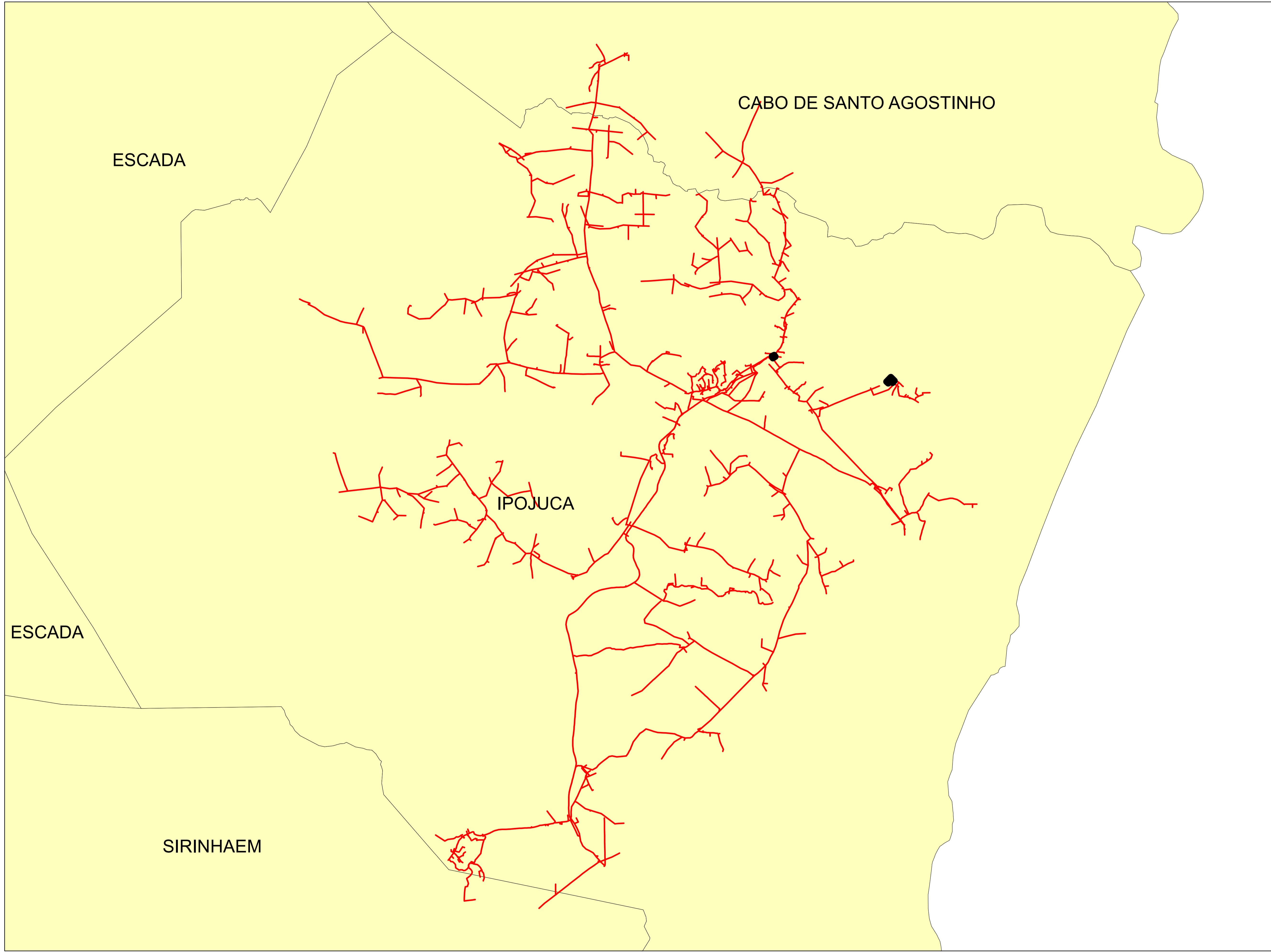



**Legendas**

- SUBESTAÇÃO
- ALIMENTADOR
- MUNICIPIO

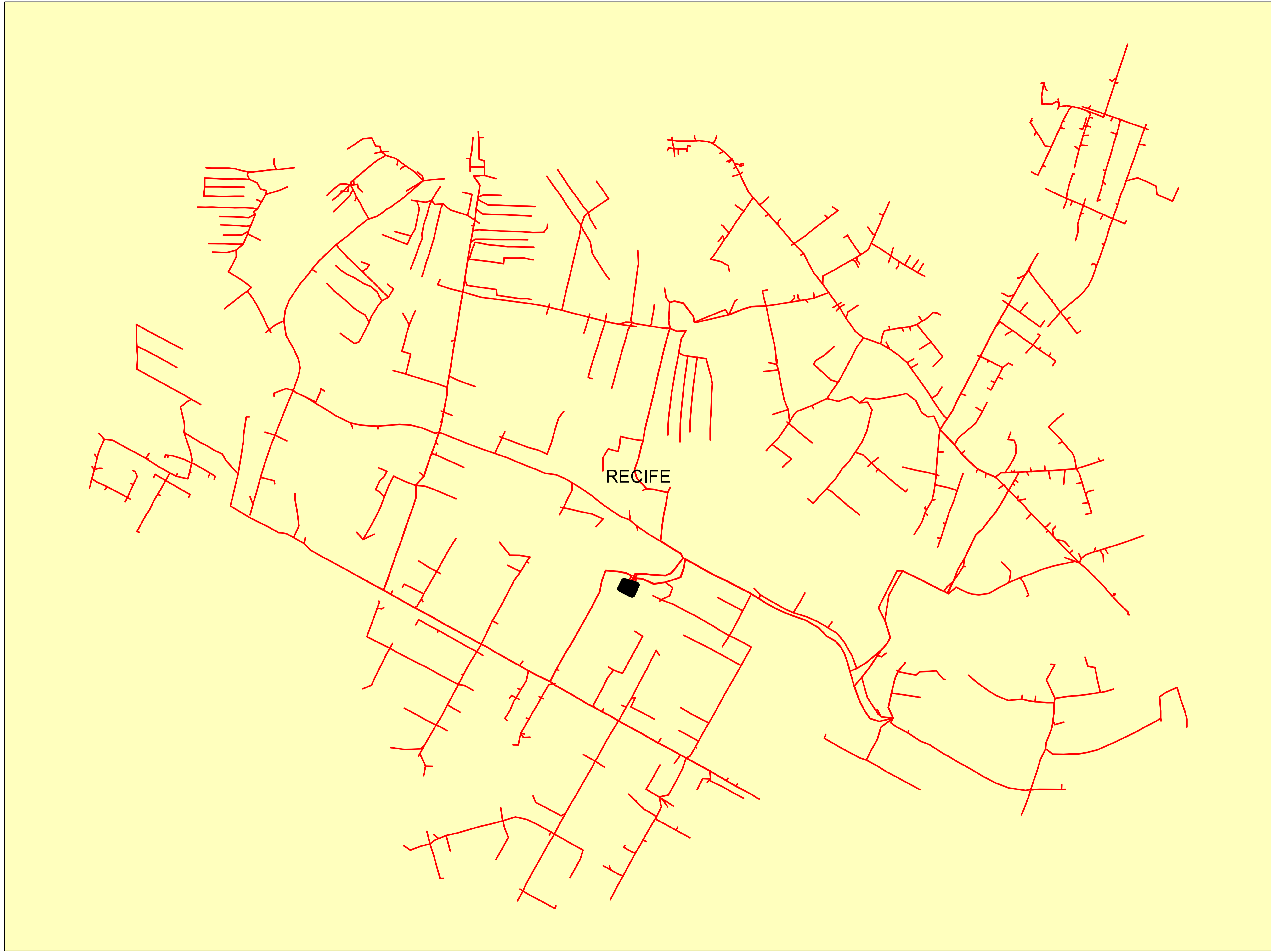
	Descrição:	
	CONJUNTO:	
	Elaborado por:	Setor:
Data:	RBBS	RBBS
28/07/2022	Fonte dos dados:	Escala:
	GSE	1:50.290



**Legendas**

-  SUBESTAÇÃO
-  ALIMENTADOR
-  MUNICIPIO

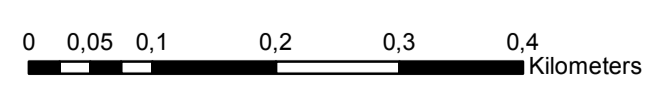

	Descrição:	
	CONJUNTO:	
	Elaborado por:	Setor:
Data:	RBBS	RBBS
28/07/2022	Fonte dos dados:	Escala:
	GSE	1:6.120



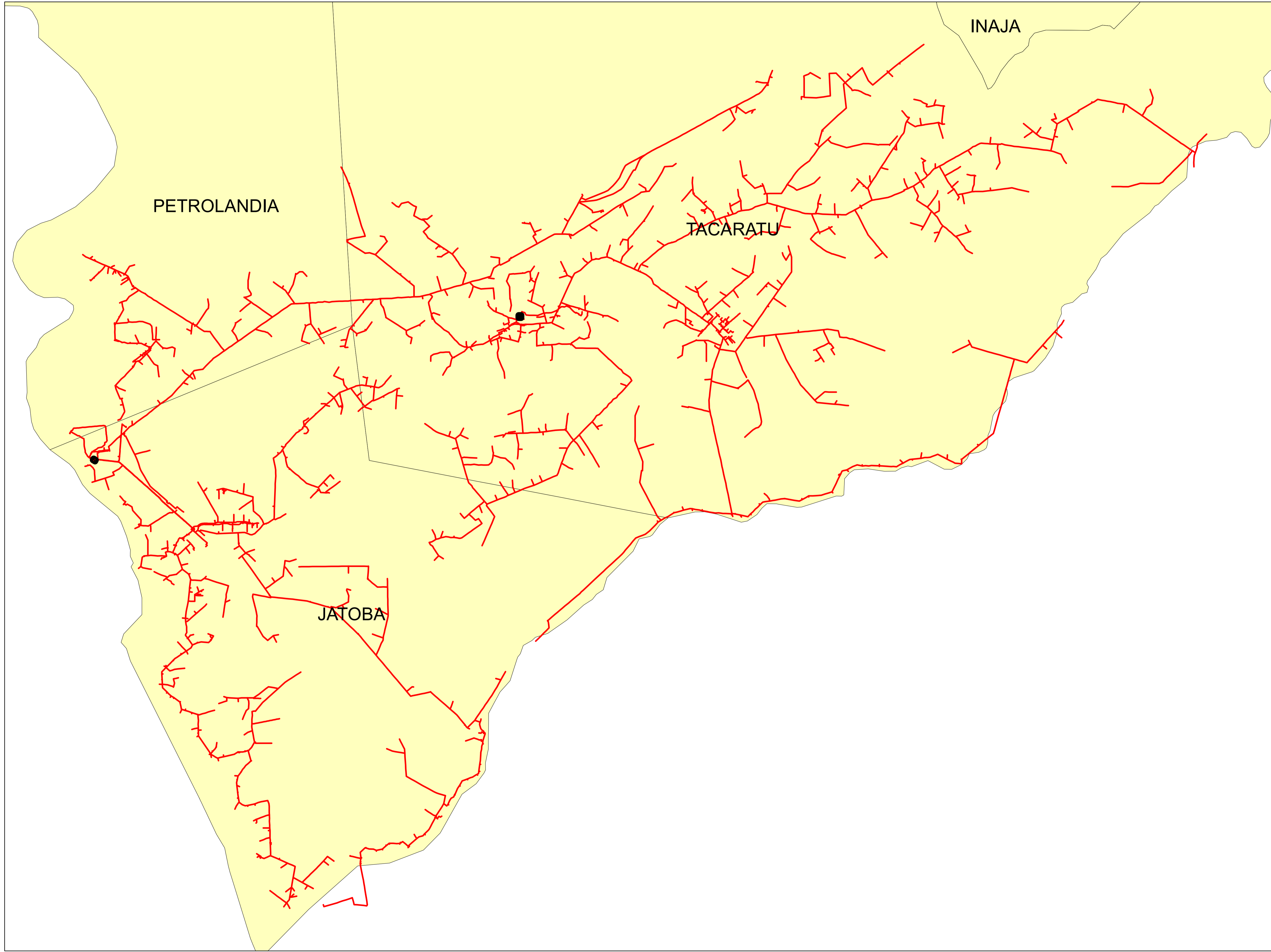

**Legendas**

- SUBESTAÇÃO
- ALIMENTADOR
- MUNICIPIO

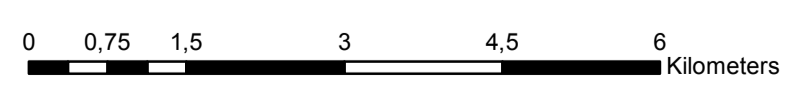

	Descrição:	
	CONJUNTO:	
	Elaborado por:	Setor:
Data:	RBBS	RBBS
28/07/2022	Fonte dos dados:	Escala:
	GSE	1:71.830

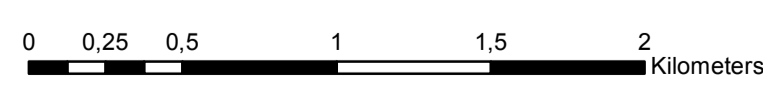
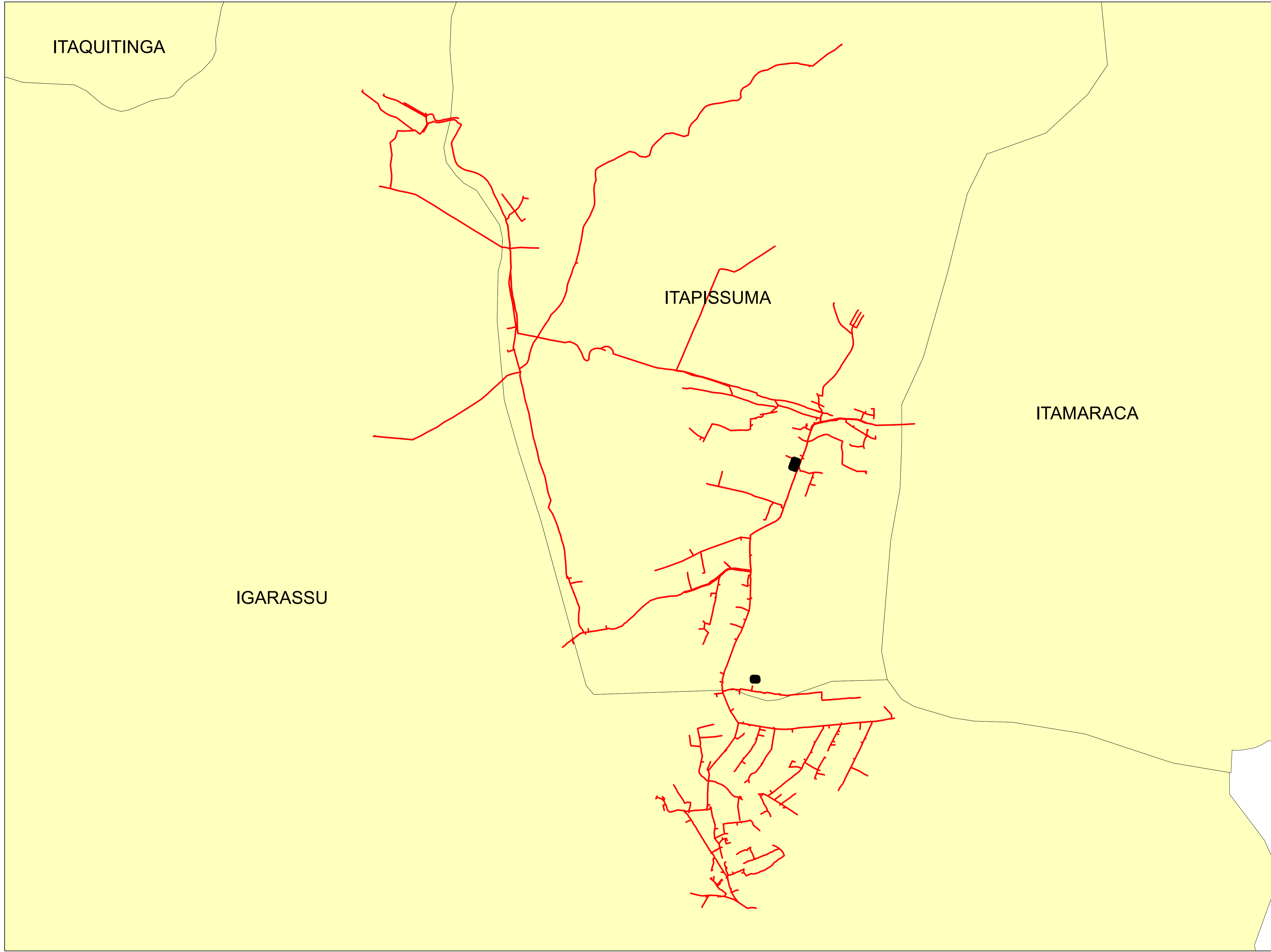

**Legendas**

- SUBESTAÇÃO
- ALIMENTADOR
- MUNICIPIO

	Descrição:	
	CONJUNTO:	
	Elaborado por:	Setor:
Data:	RBBS	RBBS
28/07/2022	Fonte dos dados:	Escala:
	GSE	1:24.540

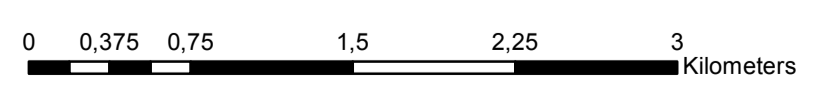
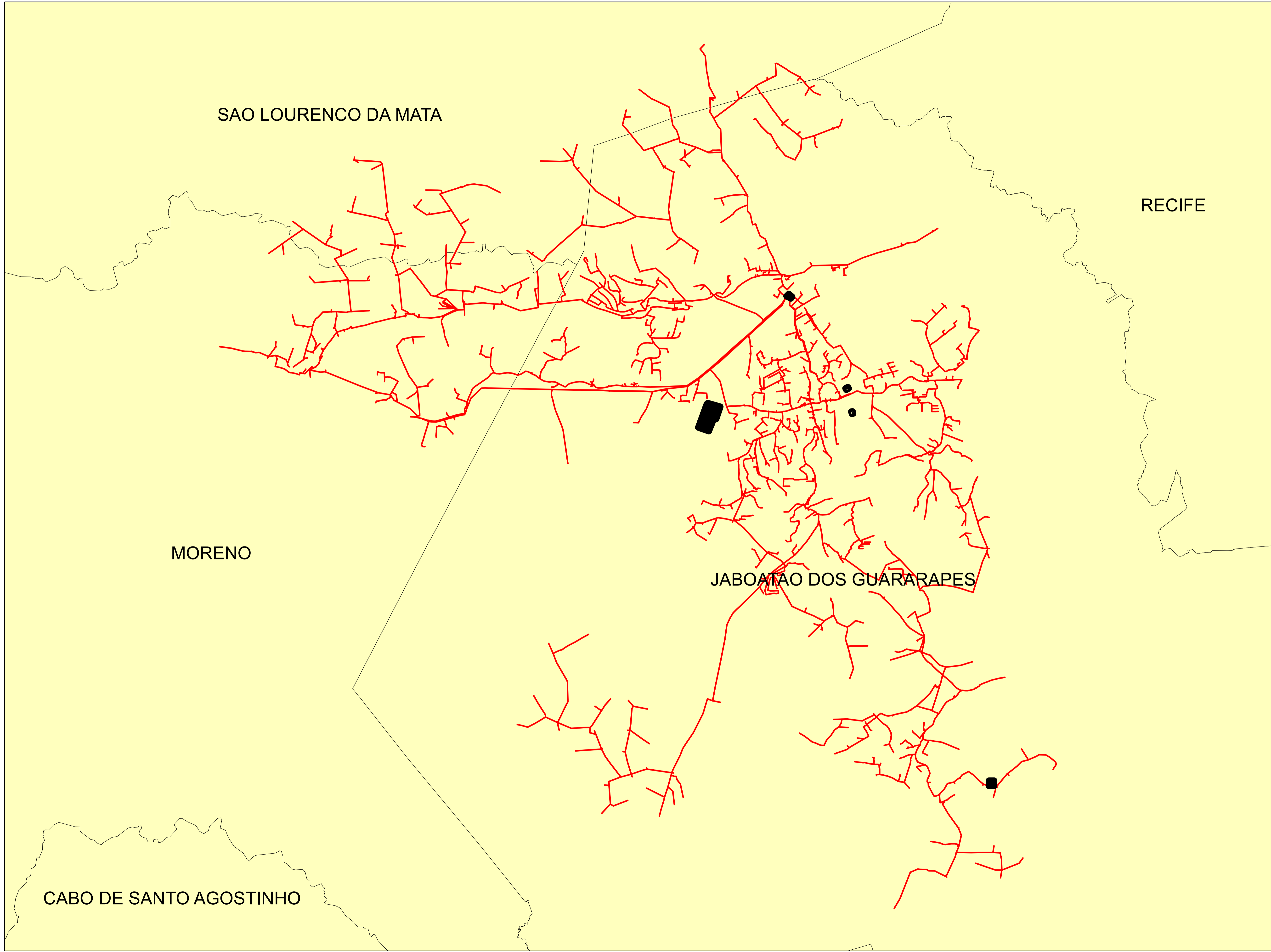



**Legendas**

- SUBESTAÇÃO
- ALIMENTADOR
- MUNICIPIO

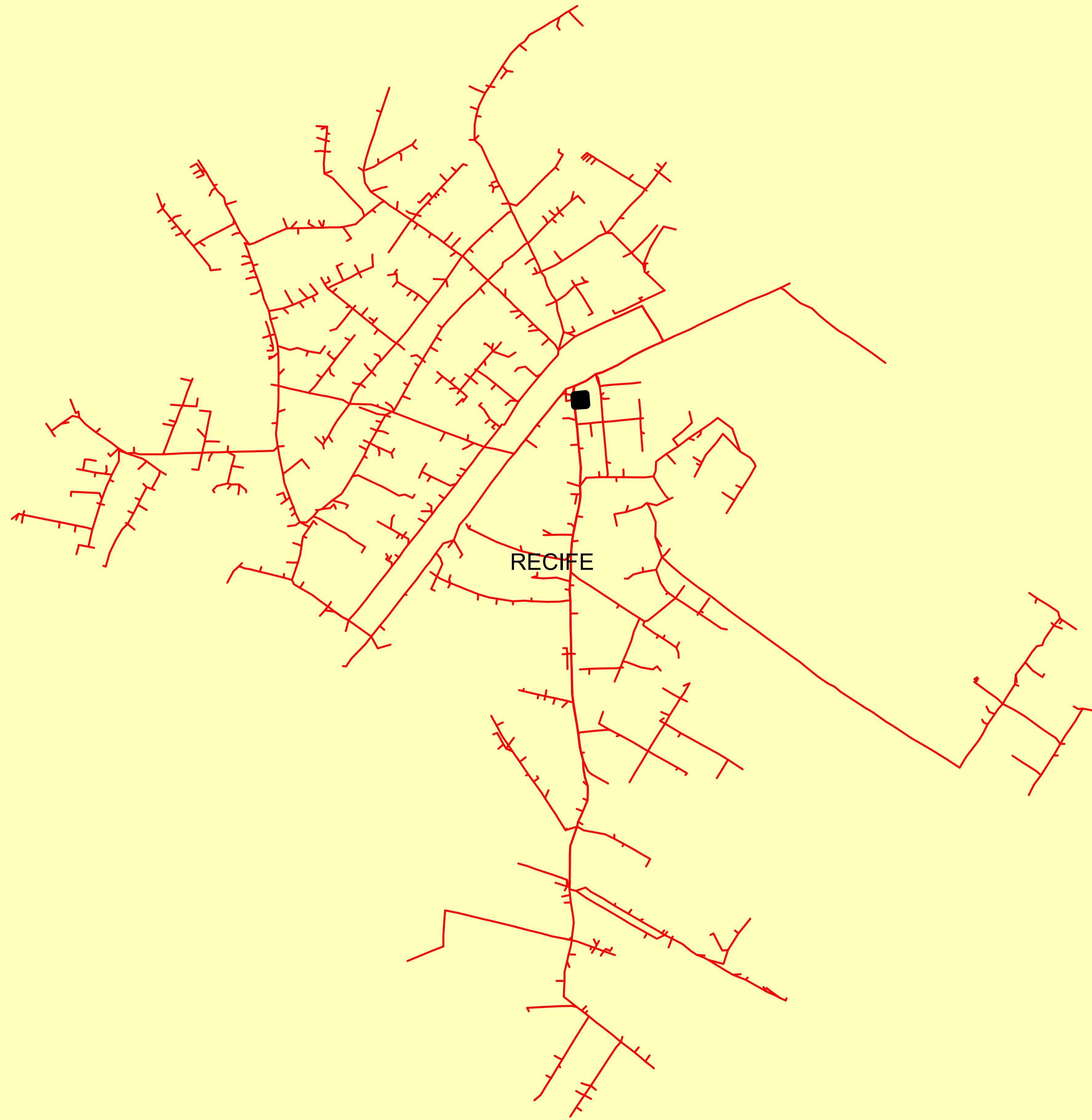
	Descrição:	
	CONJUNTO:	
	Elaborado por:	Setor:
Data:	RBBS	RBBS
28/07/2022	Fonte dos dados:	Escala:
	GSE	1:34.970



**Legendas**

-  SUBESTAÇÃO
-  ALIMENTADOR
-  MUNICIPIO

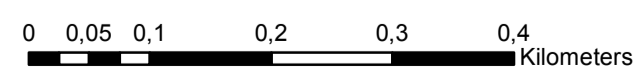

	Descrição:	
	CONJUNTO:	
	Elaborado por:	Setor:
Data:	RBBS	RBBS
28/07/2022	Fonte dos dados:	Escala:
	GSE	1:6.230

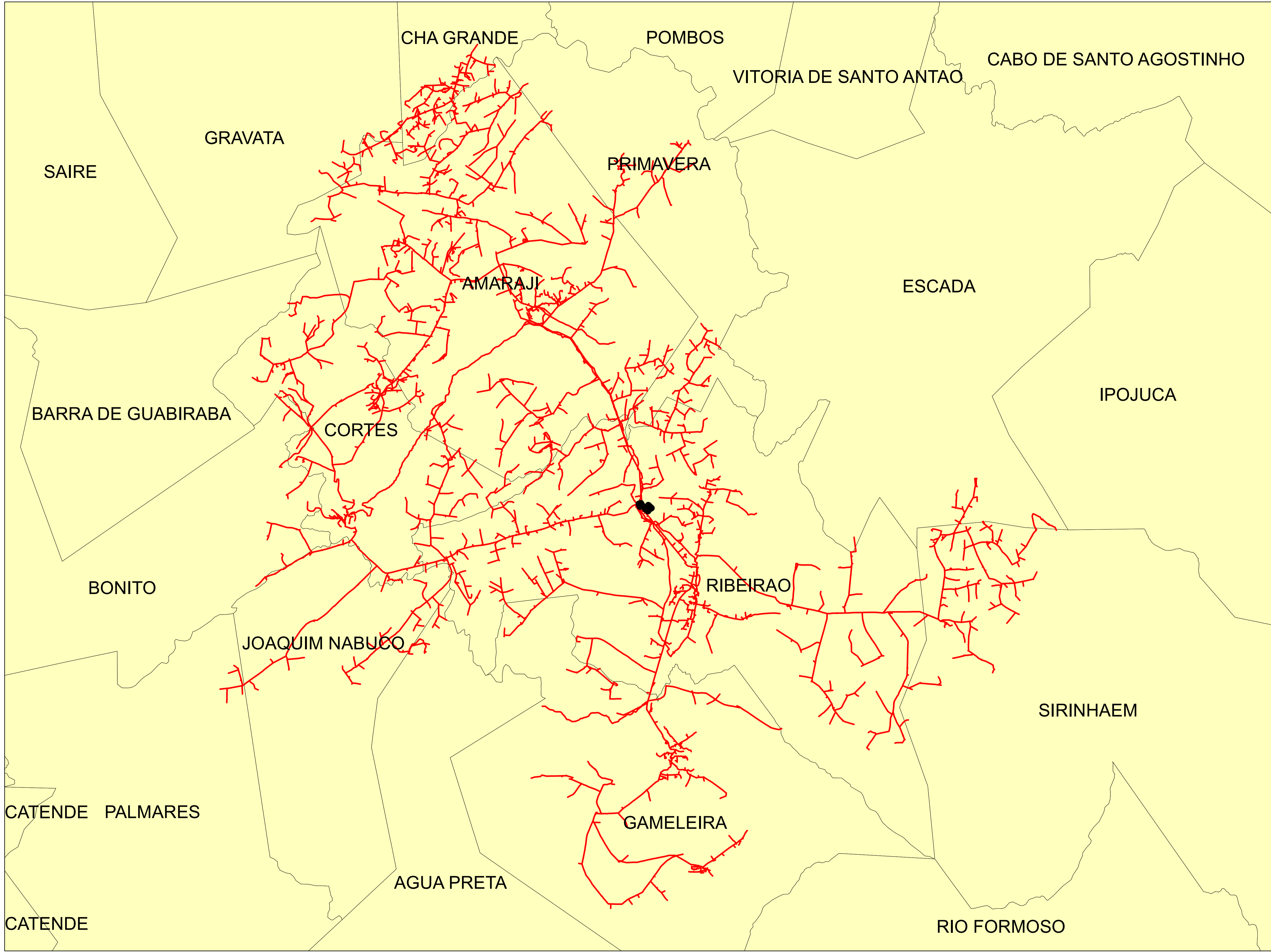

**Legendas**

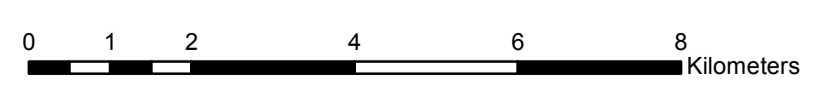

- SUBESTAÇÃO
- ALIMENTADOR
- MUNICIPIO

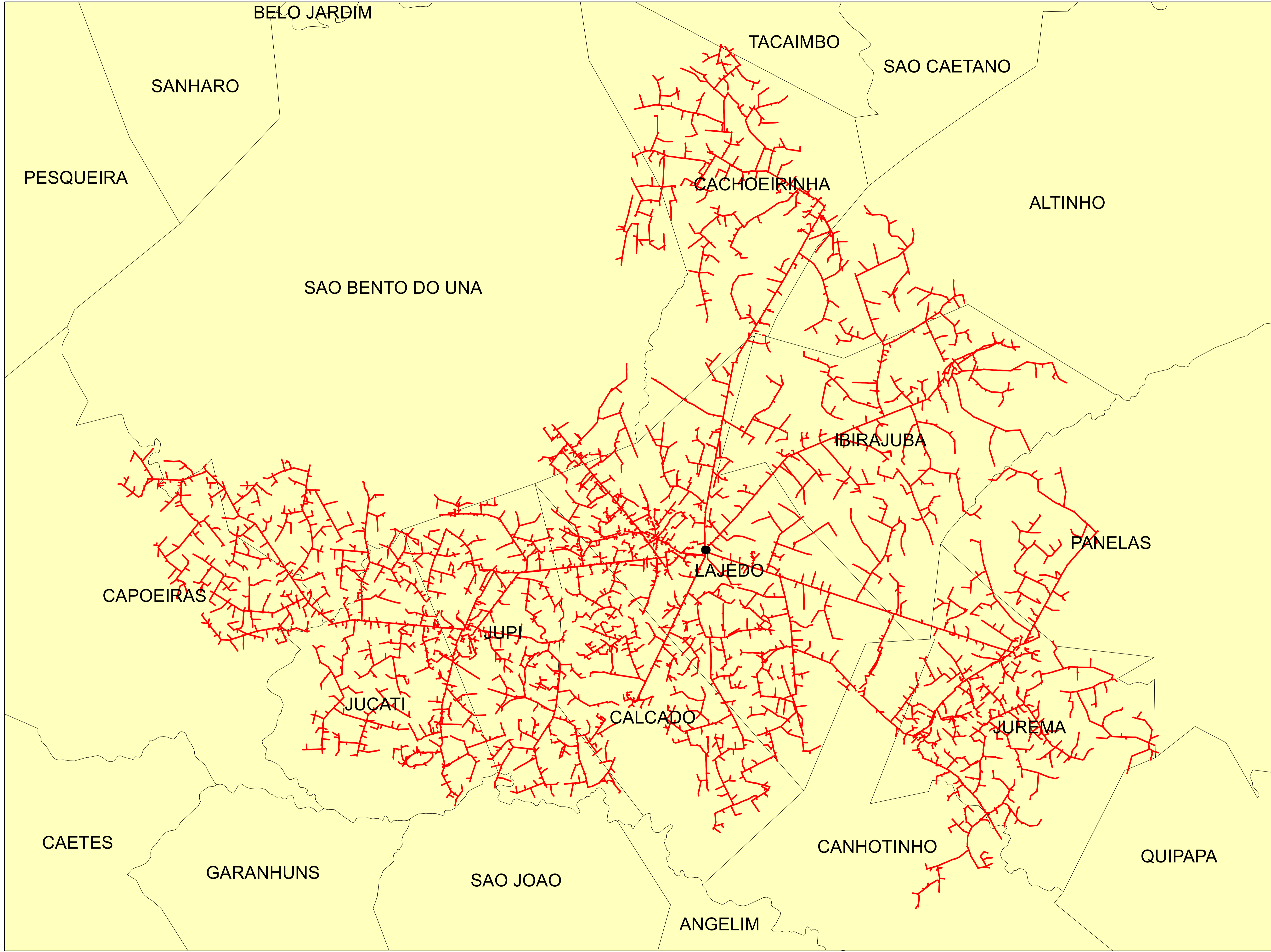

	Descrição:	
	CONJUNTO:	
	Elaborado por:	Setor:
Data:	RBBS	RBBS
28/07/2022	Fonte dos dados:	Escala:
	GSE	1:92.740



**Legendas**

-  SUBESTAÇÃO
-  ALIMENTADOR
-  MUNICIPIO

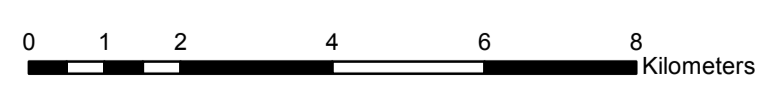

	Descrição:	
	CONJUNTO:	
	Elaborado por:	Setor:
Data:	RBBS	RBBS
28/07/2022	Fonte dos dados:	Escala:
	GSE	1:99.550

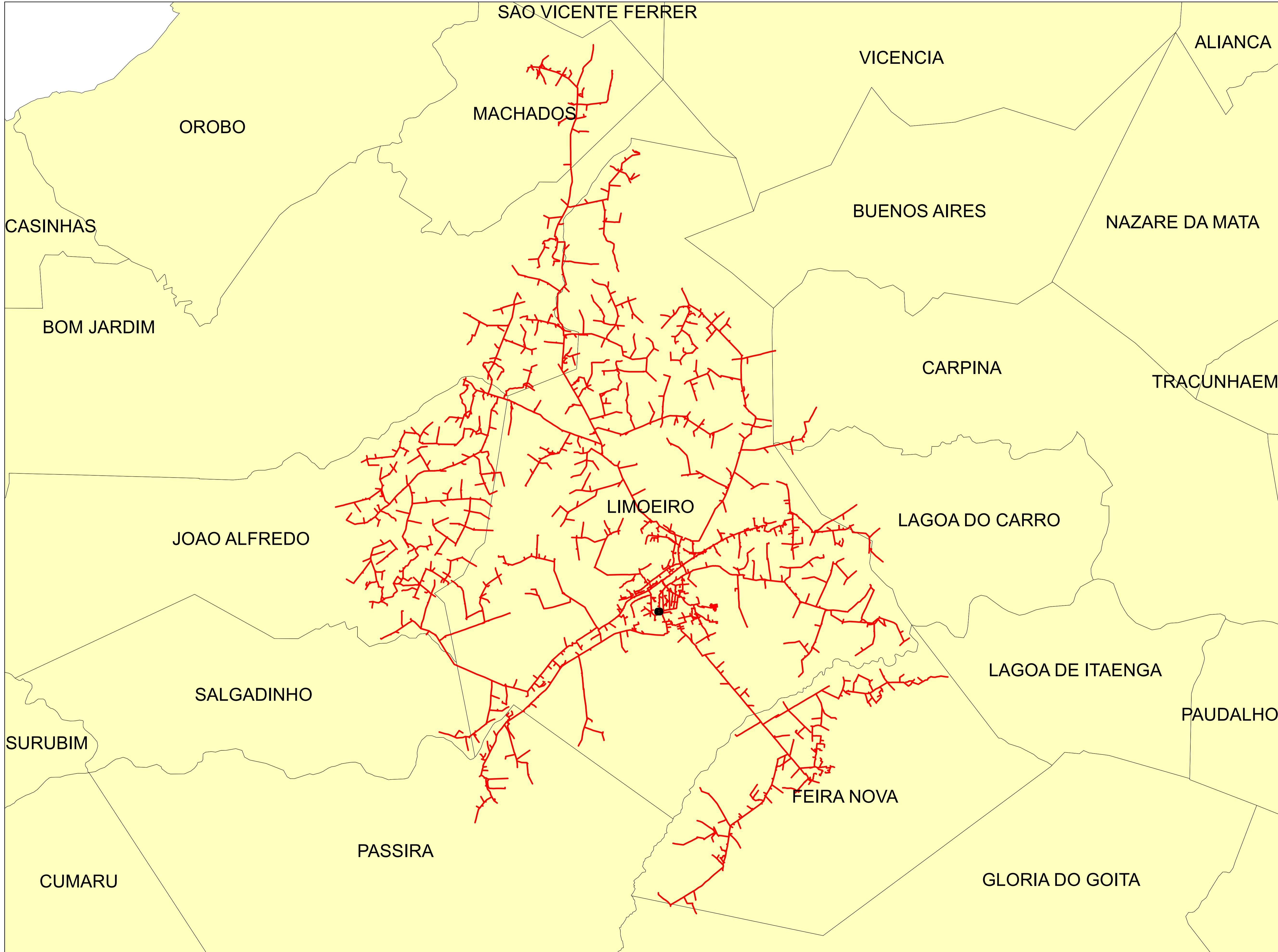

**Legendas**

- SUBESTAÇÃO
- ALIMENTADOR
- MUNICIPIO

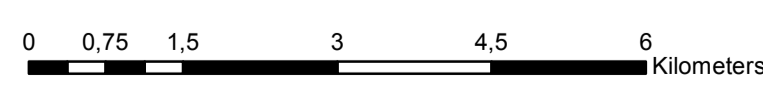

	Descrição:	
	CONJUNTO:	
	Elaborado por:	Setor:
Data:	RBBS	RBBS
28/07/2022	Fonte dos dados:	Escala:
	GSE	1:73.480

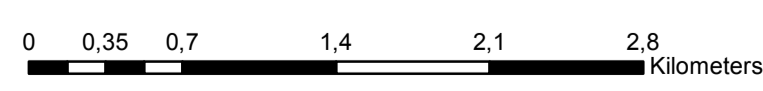
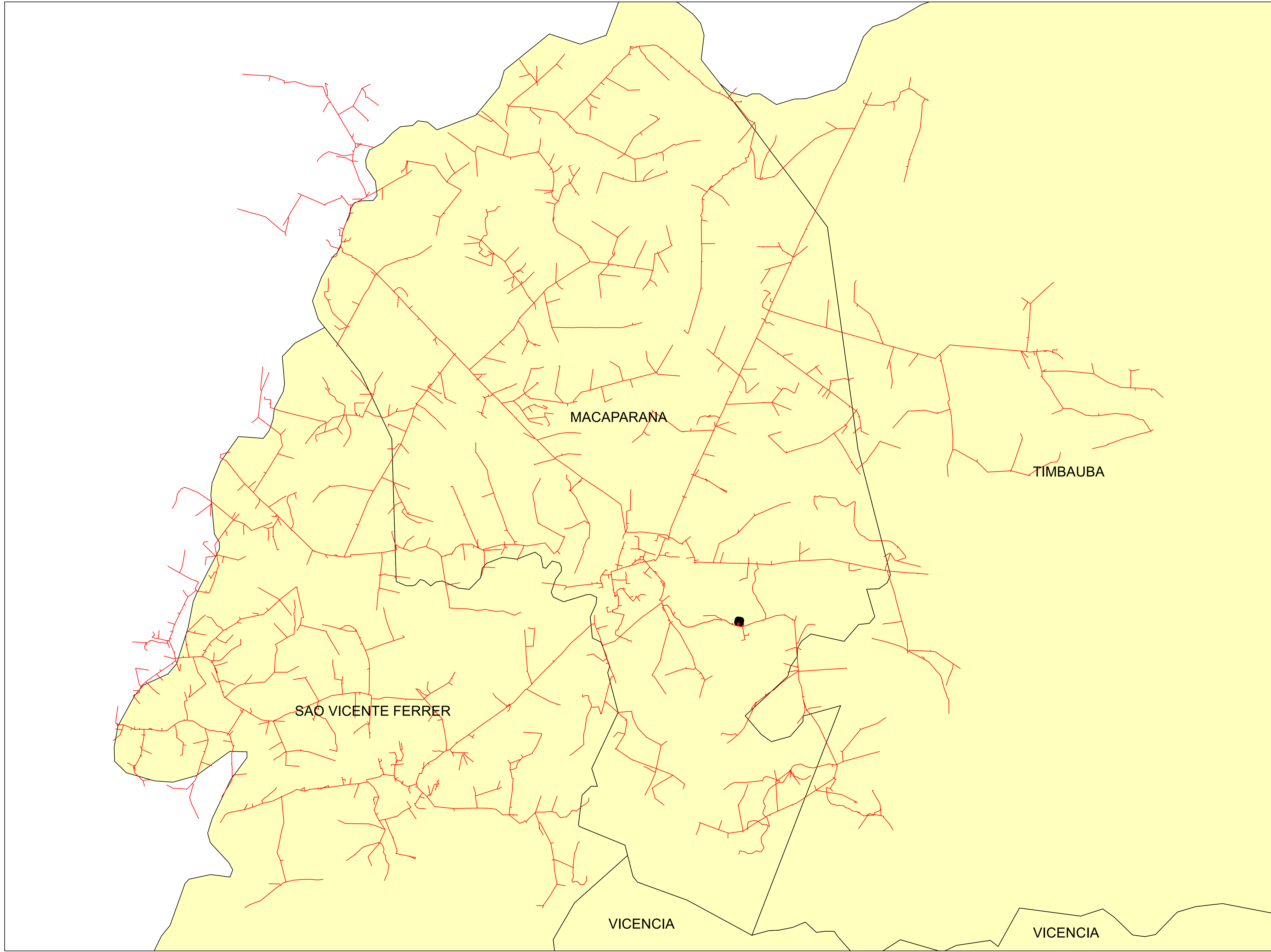

**Legendas**

- LN\_TRECHO\_MT
- MCP
- PL\_MUNICIPIO



	Descrição:	
	ALIMENTADOR:	
	Elaborado por:	Setor:
Data:	RBBS	RBBS
28/09/2022	Fonte dos dados:	Escala:
	GSE	1:34.422

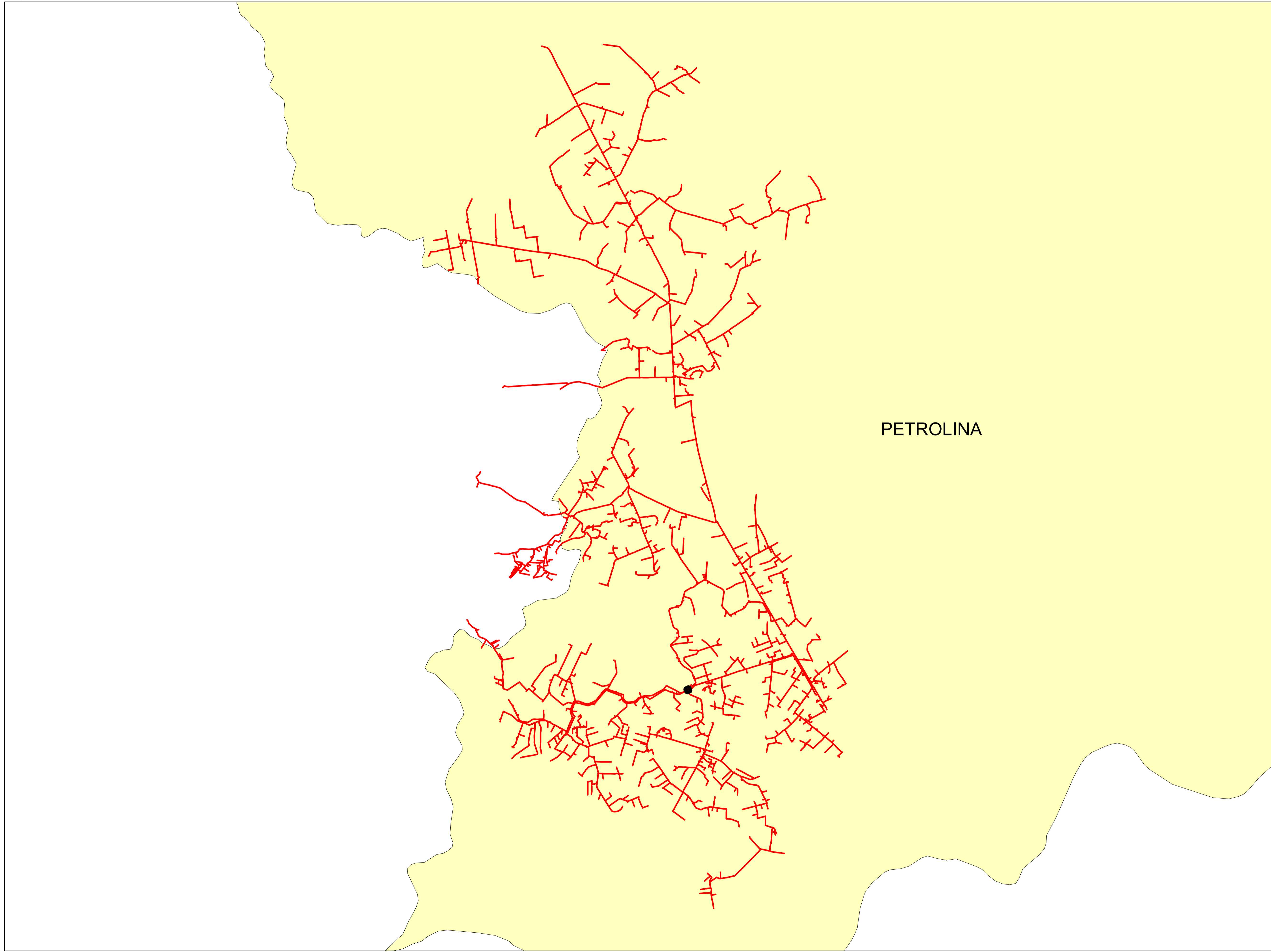



PETROLINA

**Legendas**

-  SUBESTAÇÃO
-  ALIMENTADOR
-  MUNICIPIO

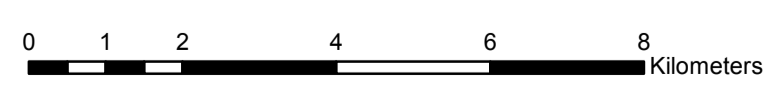

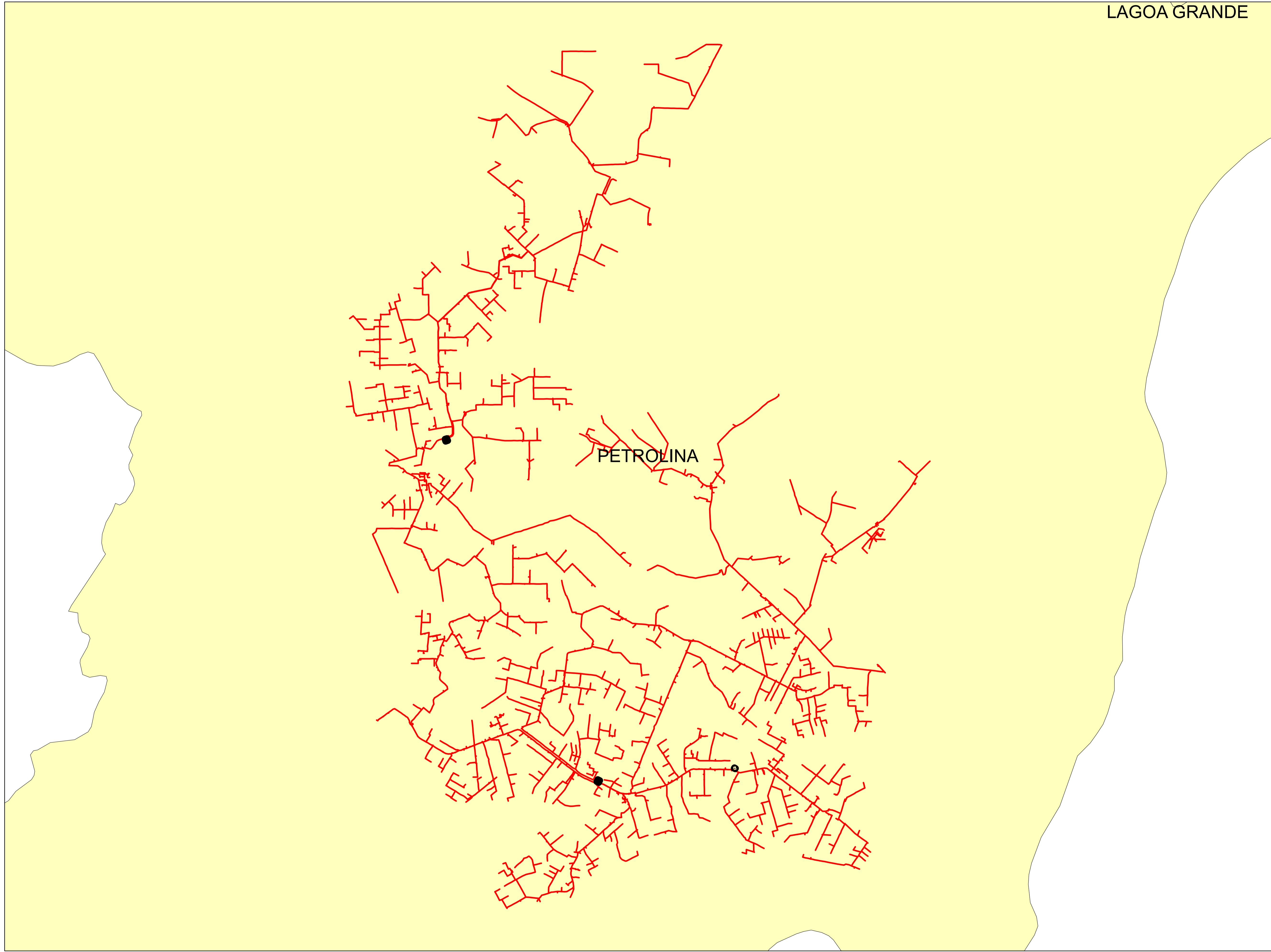

	Descrição:	
	CONJUNTO:	
	Elaborado por:	Setor:
Data:	RBBS	RBBS
28/07/2022	Fonte dos dados:	Escala:
	GSE	1:98.290

LAGOA GRANDE



**Legendas**

-  SUBESTAÇÃO
-  ALIMENTADOR
-  MUNICIPIO

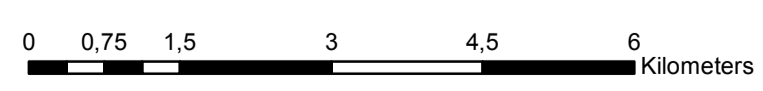

	Descrição:	
	CONJUNTO:	
	Elaborado por:	Setor:
Data:	RBBS	RBBS
28/07/2022	Fonte dos dados:	Escala:
	GSE	1:74.880

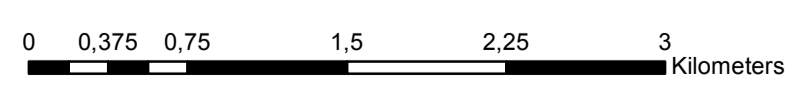
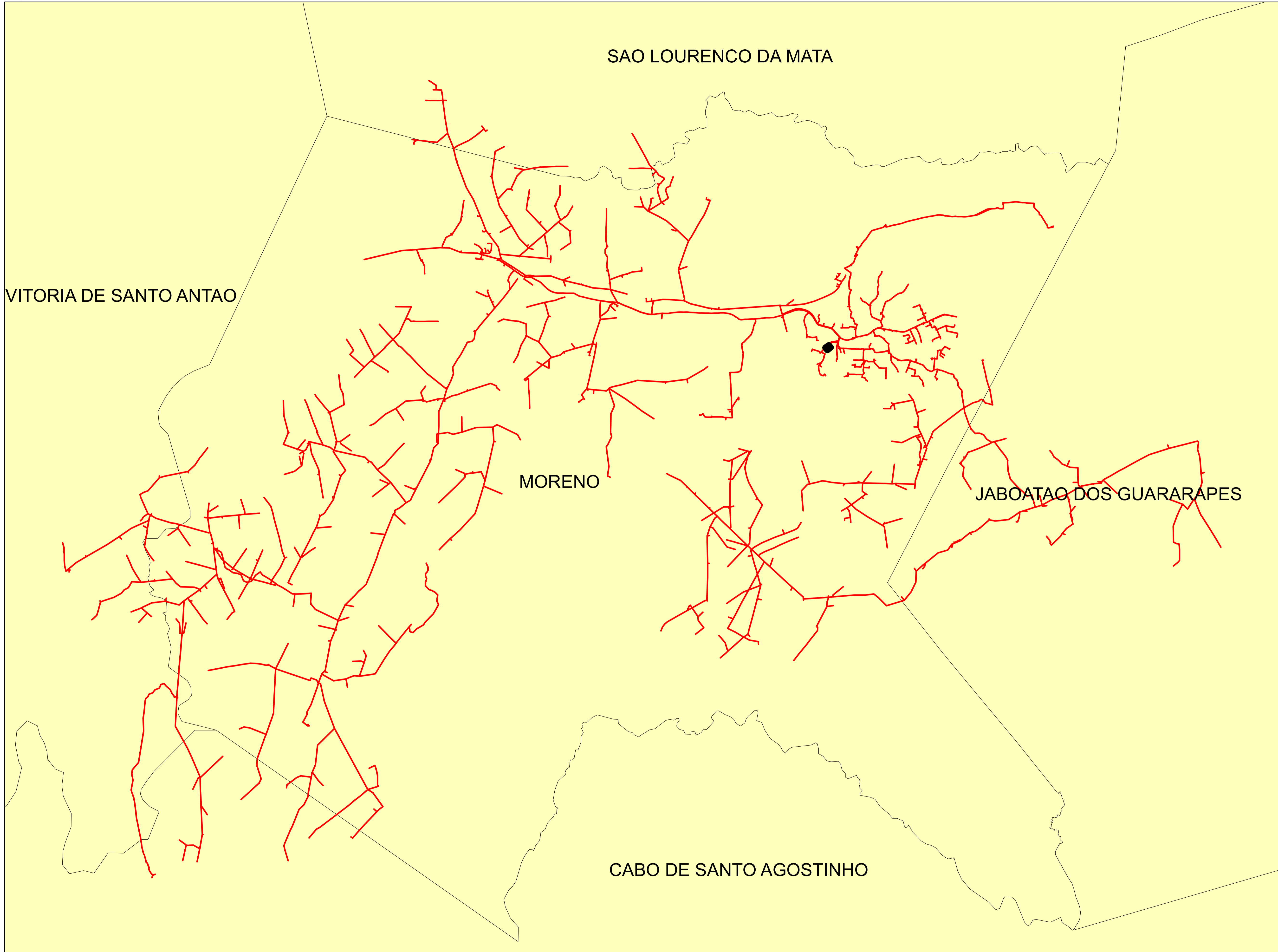



**Legendas**

- SUBESTAÇÃO
- ALIMENTADOR
- MUNICIPIO

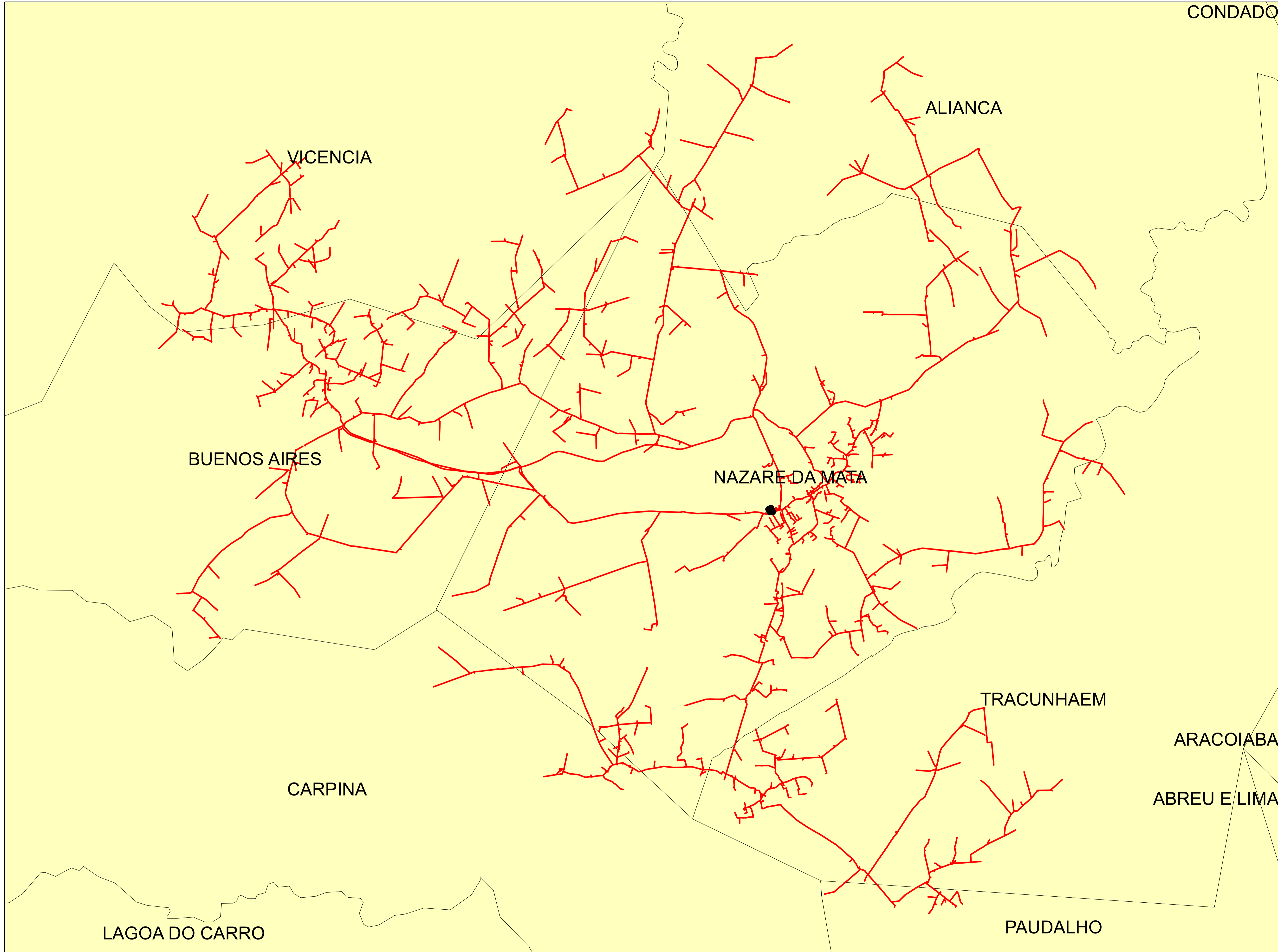
	Descrição:	
	CONJUNTO:	
	Elaborado por:	Setor:
Data:	RBBS	RBBS
28/07/2022	Fonte dos dados:	Escala:
	GSE	1:35.620



**Legendas**

-  SUBESTAÇÃO
-  ALIMENTADOR
-  MUNICIPIO

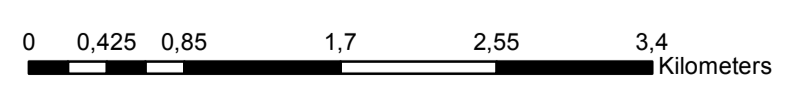

	Descrição:	
	CONJUNTO:	
	Elaborado por:	Setor:
Data:	RBBS	RBBS
28/07/2022	Fonte dos dados:	Escala:
	GSE	1:41.200

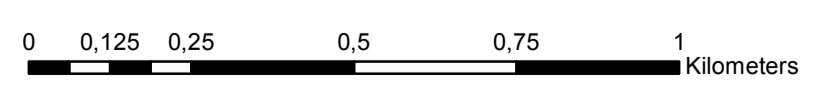
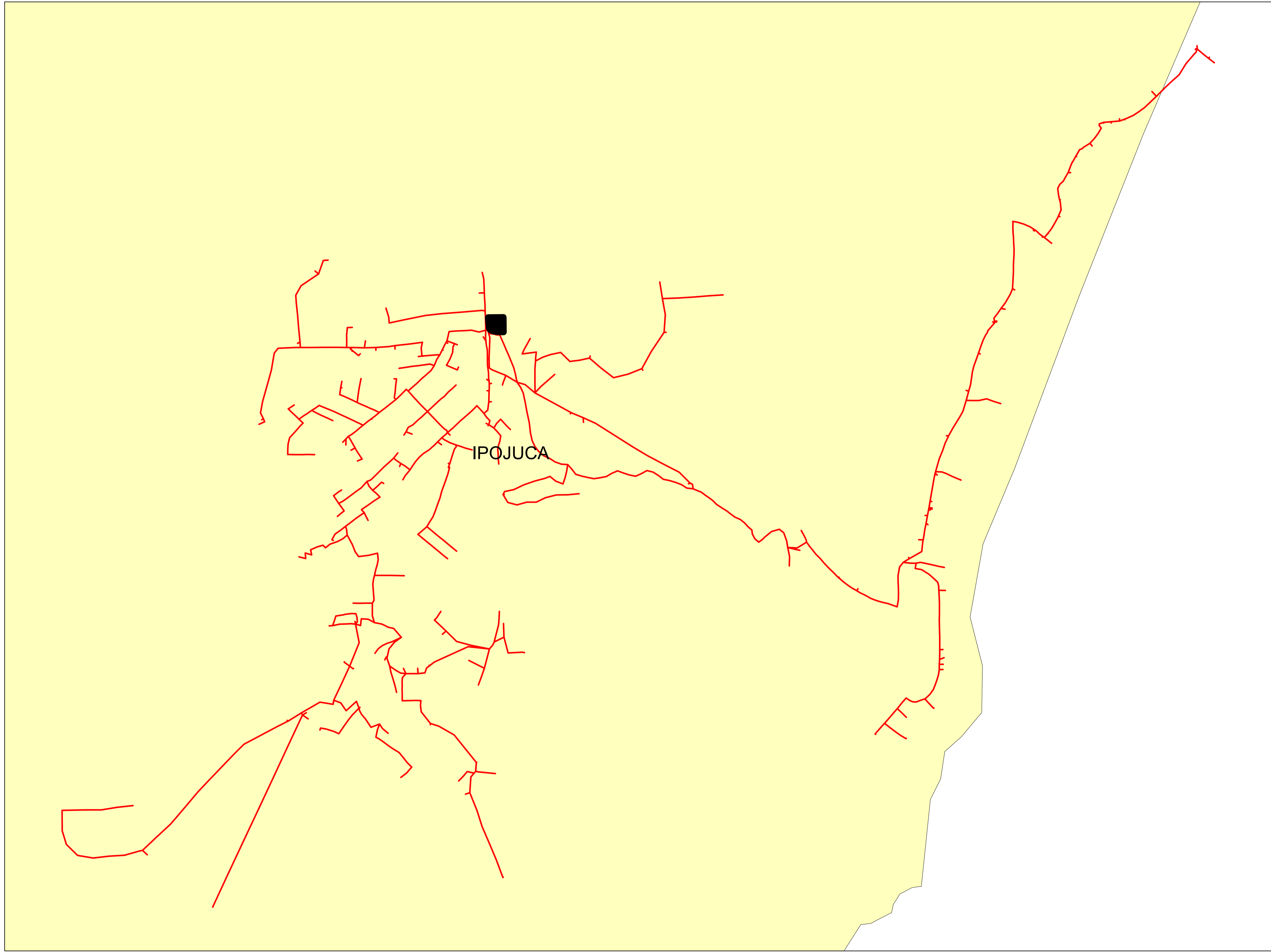

**Legendas**

- SUBESTAÇÃO
- ALIMENTADOR
- MUNICIPIO

	Descrição:	
	CONJUNTO:	
	Elaborado por:	Setor:
Data:	RBBS	RBBS
28/07/2022	Fonte dos dados:	Escala:
	GSE	1:11.620

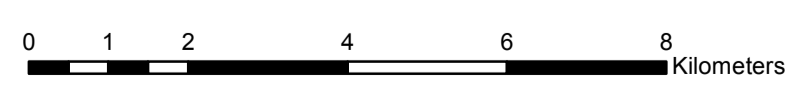
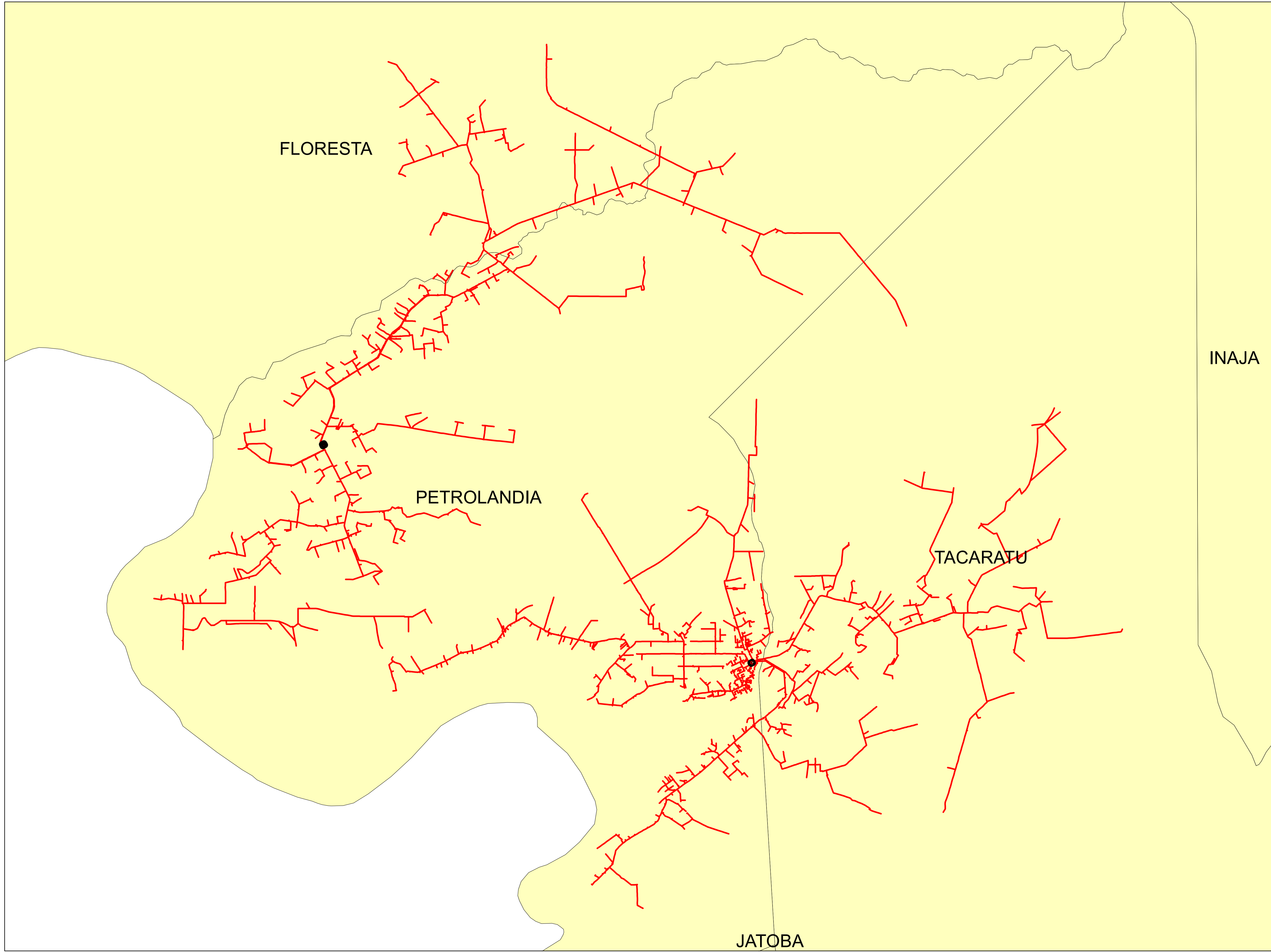

**Legendas**

- SUBESTAÇÃO
- ALIMENTADOR
- MUNICIPIO

	Descrição:	
	CONJUNTO:	
	Elaborado por:	Setor:
Data:	RBBS	RBBS
28/07/2022	Fonte dos dados:	Escala:
	GSE	1:94.850

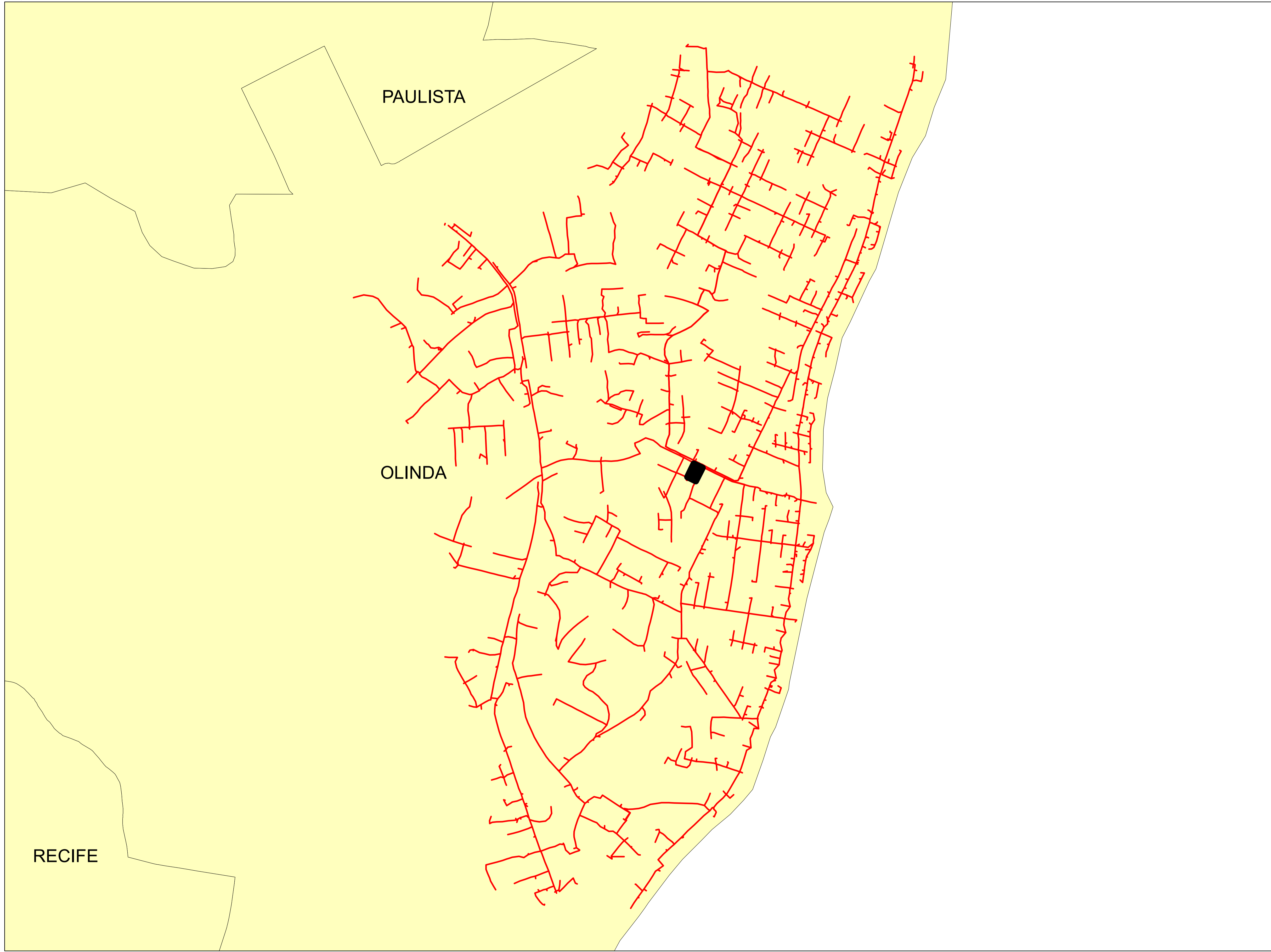

**Legendas**

- SUBESTAÇÃO
- ALIMENTADOR
- MUNICIPIO

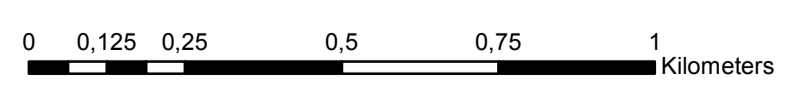

	Descrição:	
	CONJUNTO:	
	Elaborado por:	Setor:
Data:	RBBS	RBBS
28/07/2022	Fonte dos dados:	Escala:
	GSE	1:12.070

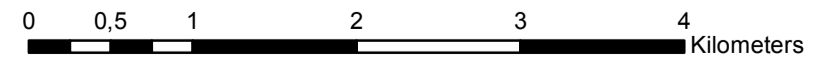
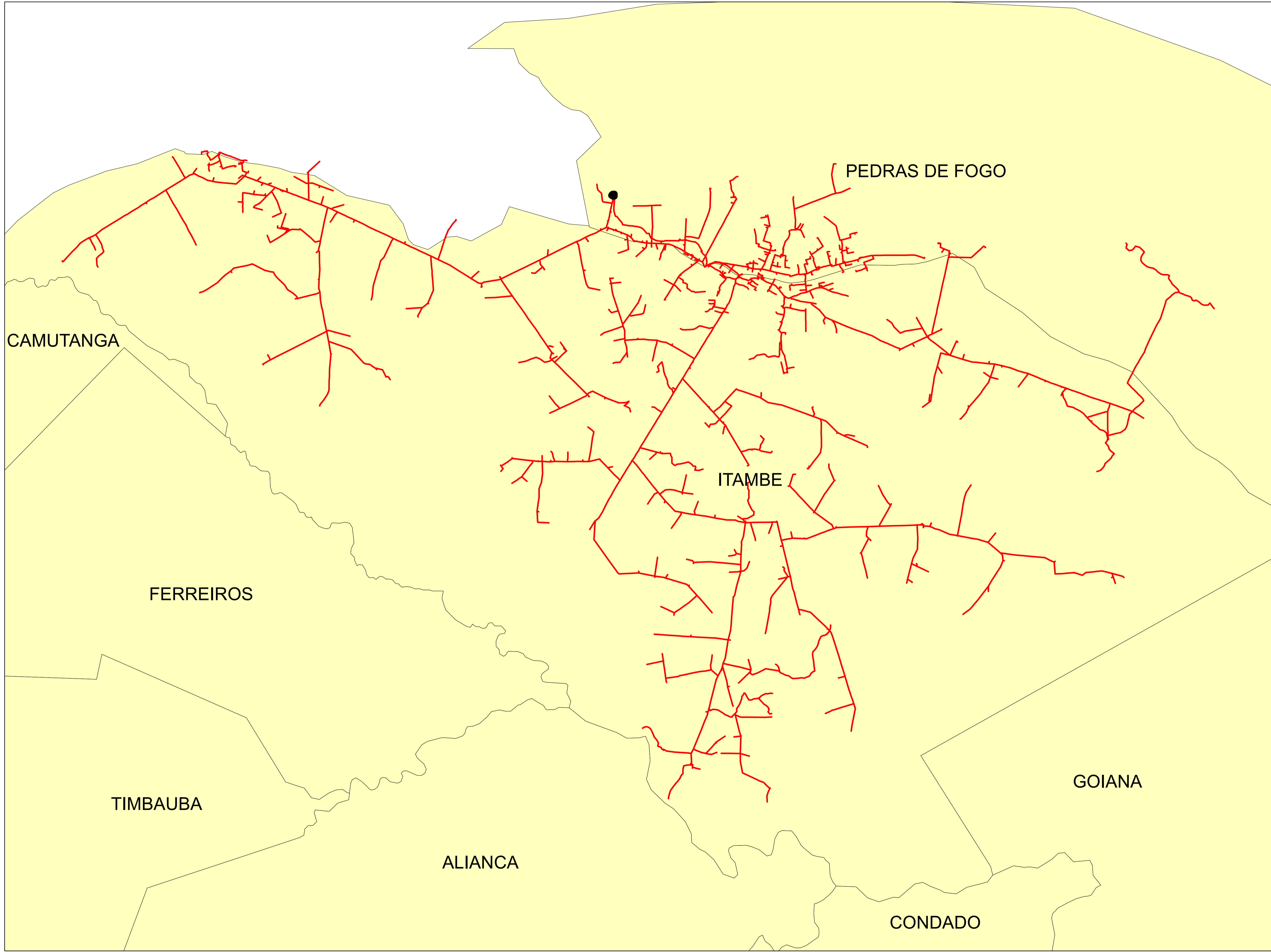

**Legendas**



- SUBESTAÇÃO
- ALIMENTADOR
- MUNICIPIO

	Descrição:	
	CONJUNTO:	
	Elaborado por:	Setor:
Data:	RBBS	RBBS
28/07/2022	Fonte dos dados:	Escala:
	GSE	1:46.100

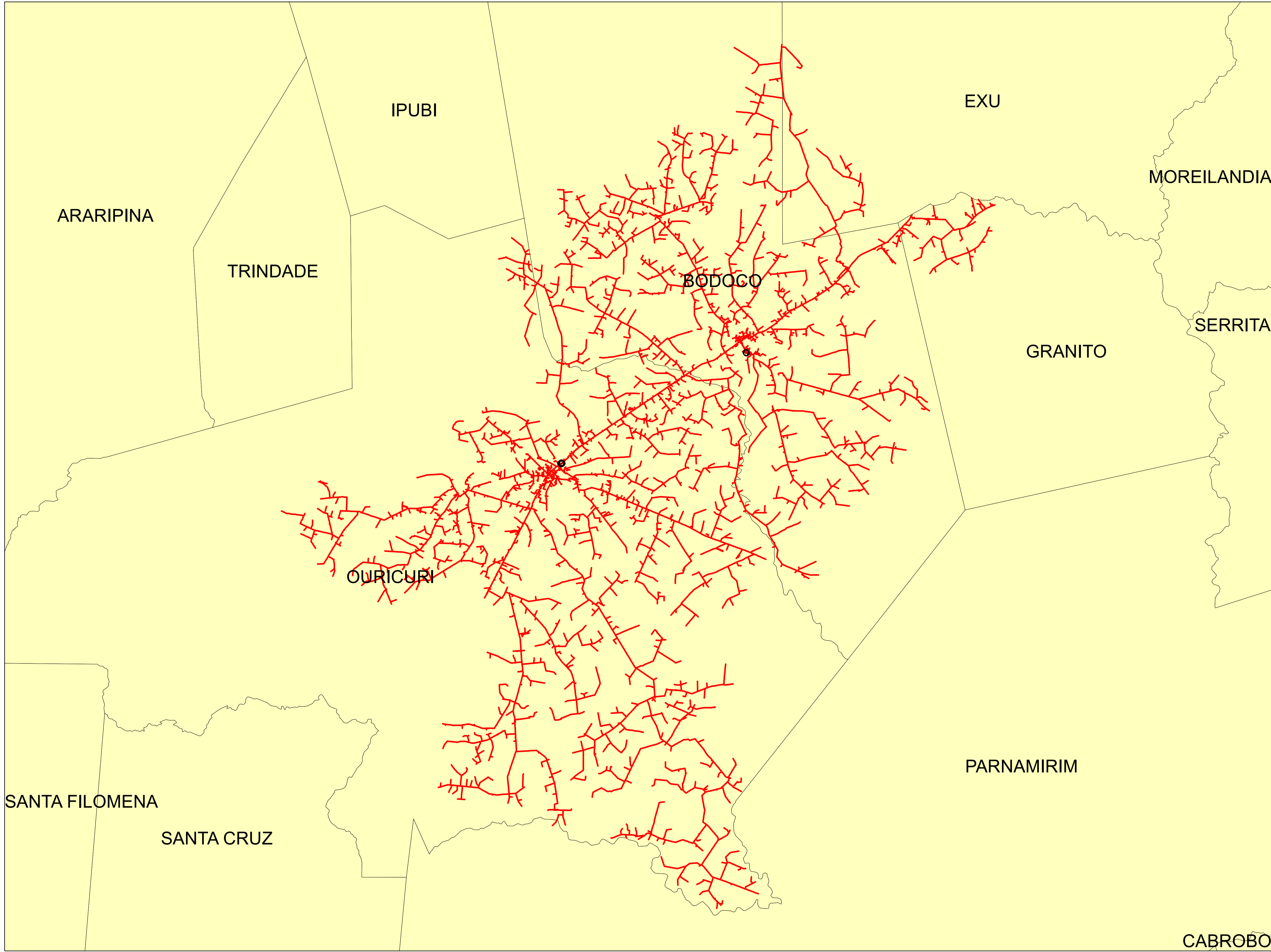



**Legendas**

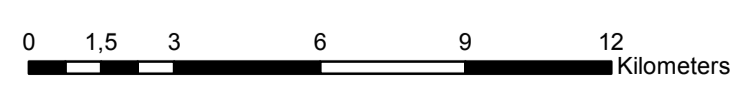

-  SUBESTAÇÃO
-  ALIMENTADOR
-  MUNICIPIO

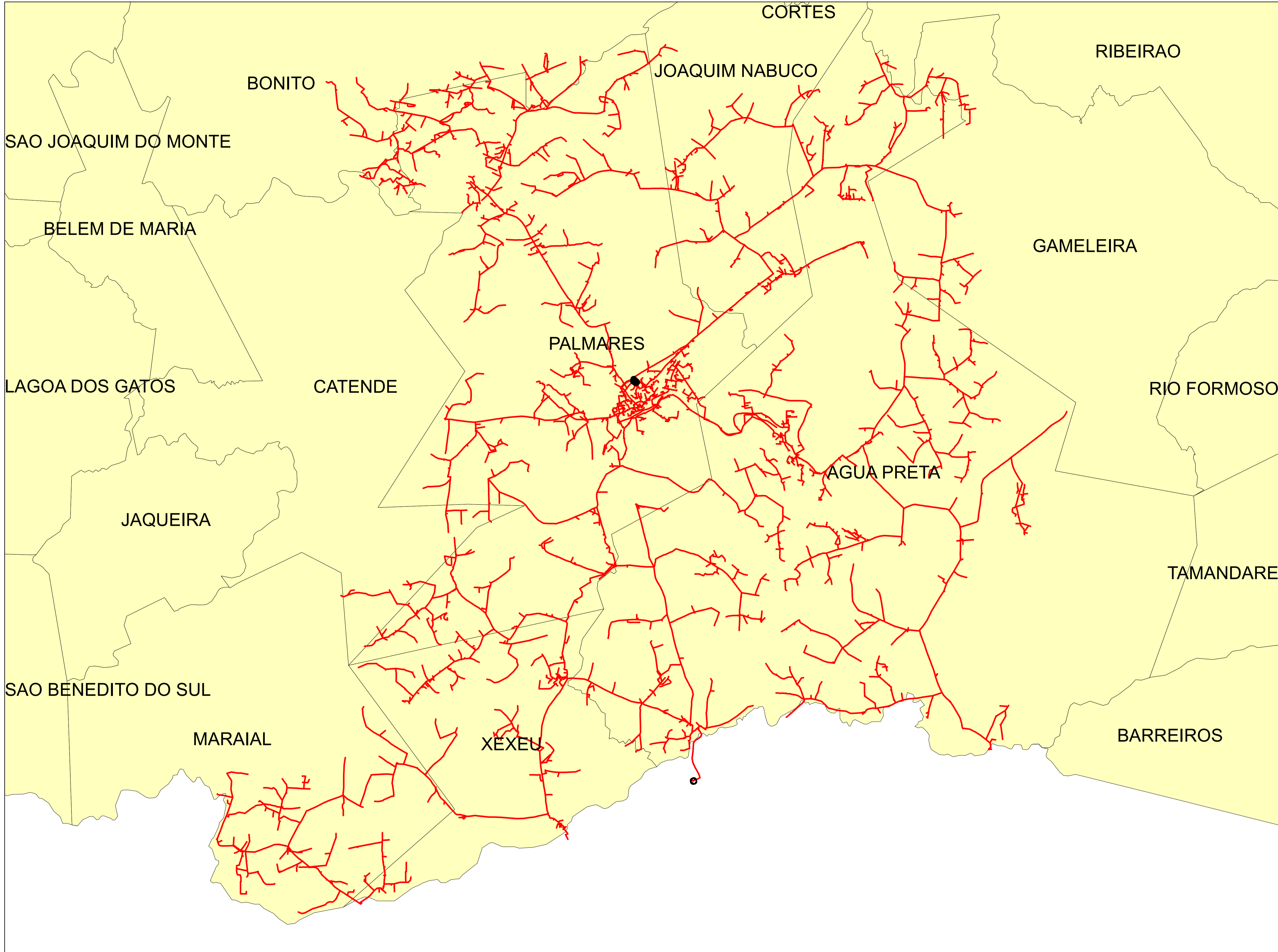

	Descrição:	
	CONJUNTO:	
	Elaborado por:	Setor:
Data:	RBBS	RBBS
28/07/2022	Fonte dos dados:	Escala:
	GSE	1:155.700



**Legendas**

-  SUBESTAÇÃO
-  ALIMENTADOR
-  MUNICIPIO

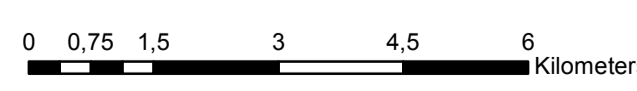

	Descrição:	
	CONJUNTO:	
	Elaborado por:	Setor:
Data:	RBBS	RBBS
28/07/2022	Fonte dos dados:	Escala:
	GSE	1:90.800

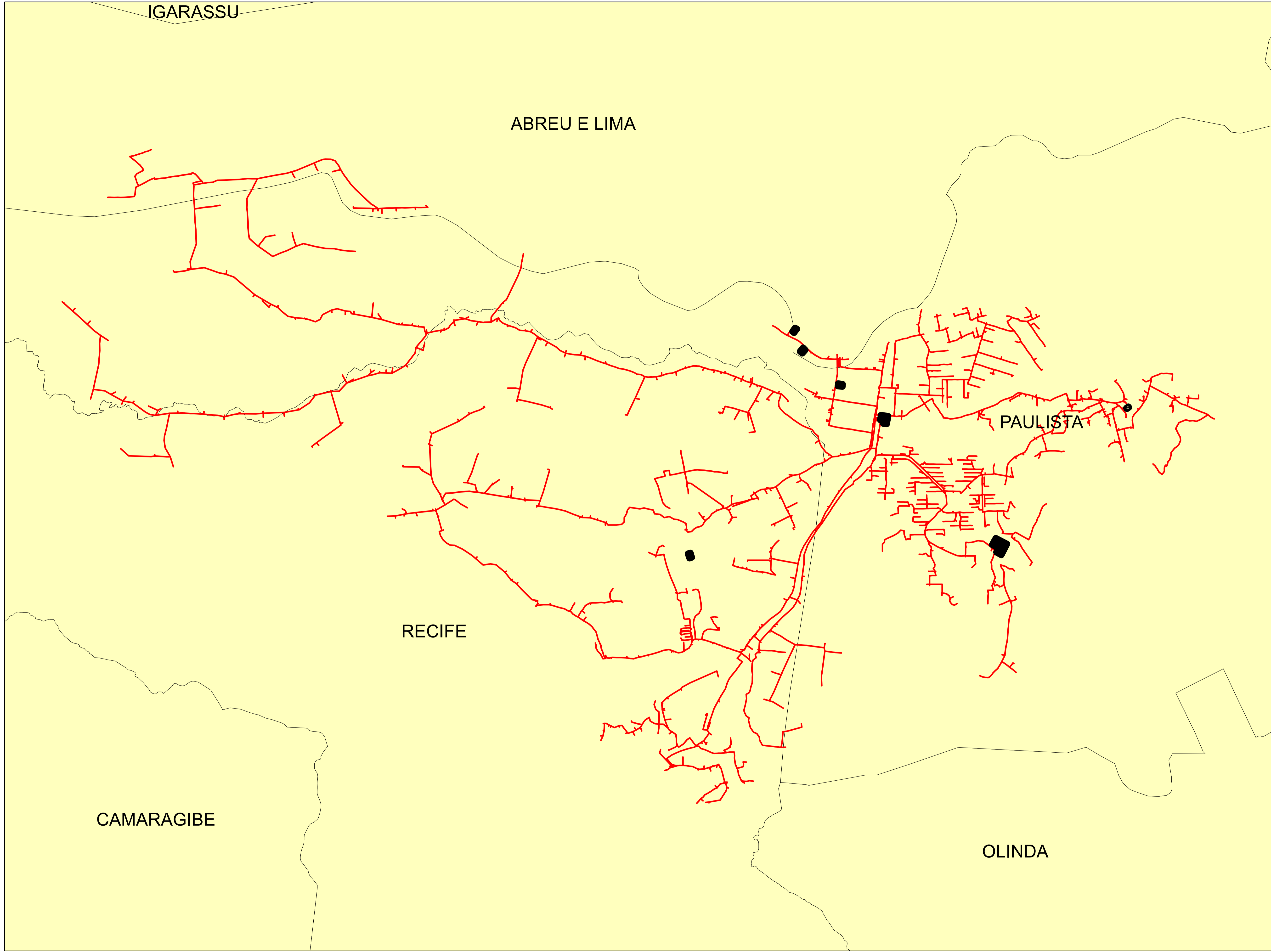

**Legendas**

- SUBESTAÇÃO
- ALIMENTADOR
- MUNICIPIO

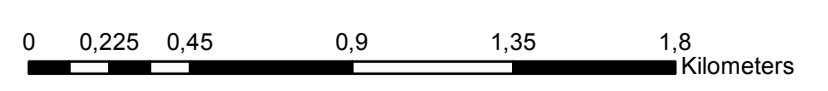

	Descrição:	
	CONJUNTO:	
	Elaborado por:	Setor:
Data:	RBBS	RBBS
28/07/2022	Fonte dos dados:	Escala:
	GSE	1:21.050

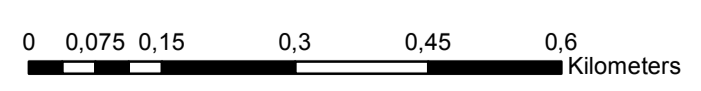
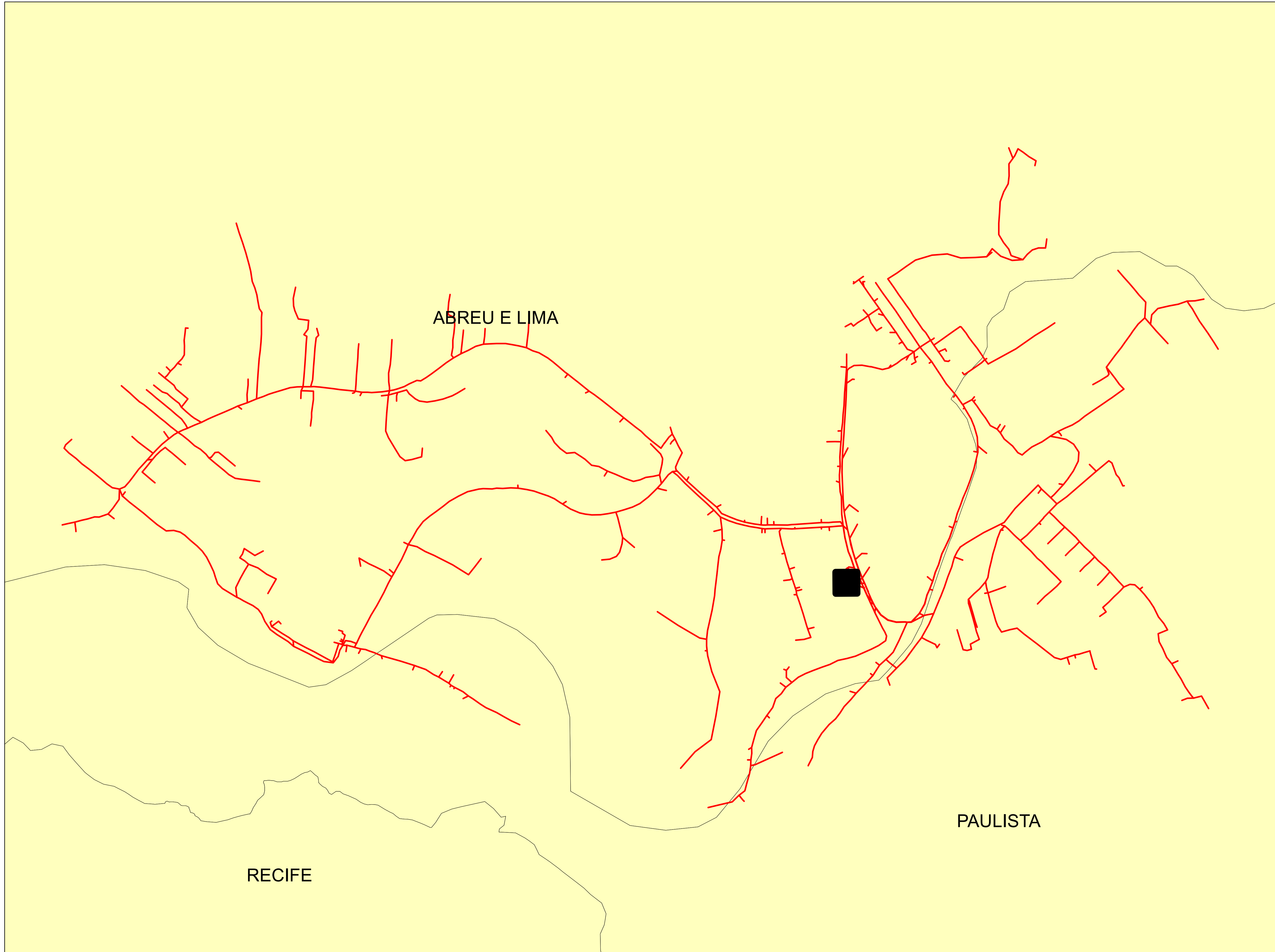

**Legendas**

- SUBESTAÇÃO
- ALIMENTADOR
- MUNICIPIO

	Descrição:	
	CONJUNTO:	
	Elaborado por:	Setor:
Data:	RBBS	RBBS
28/07/2022	Fonte dos dados:	Escala:
	GSE	1:8.510

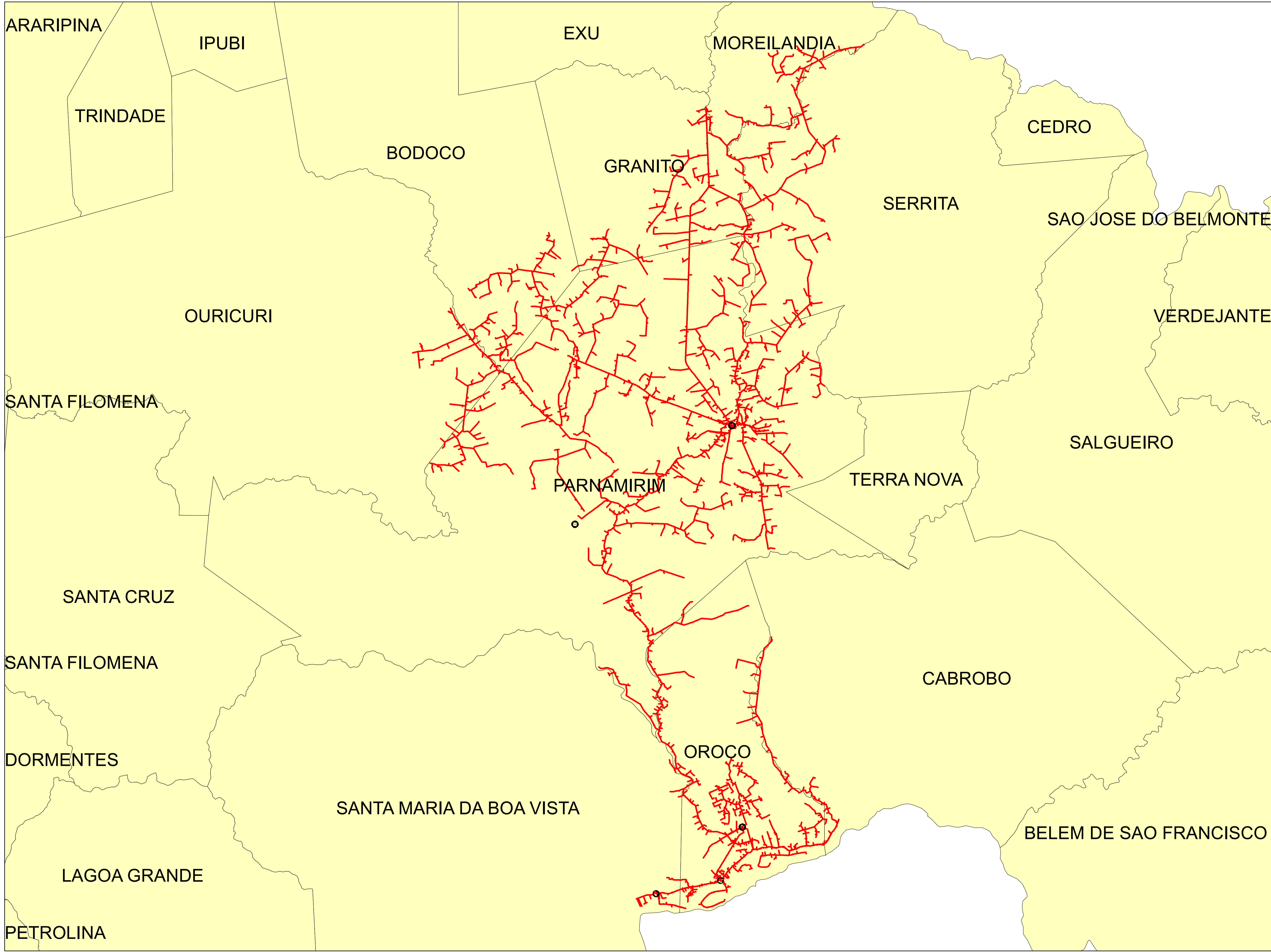

**Legendas**

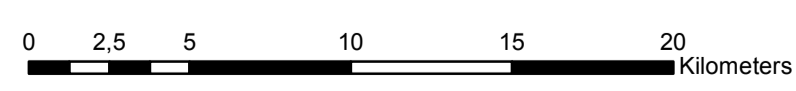

- SUBESTAÇÃO
- ALIMENTADOR
- MUNICIPIO

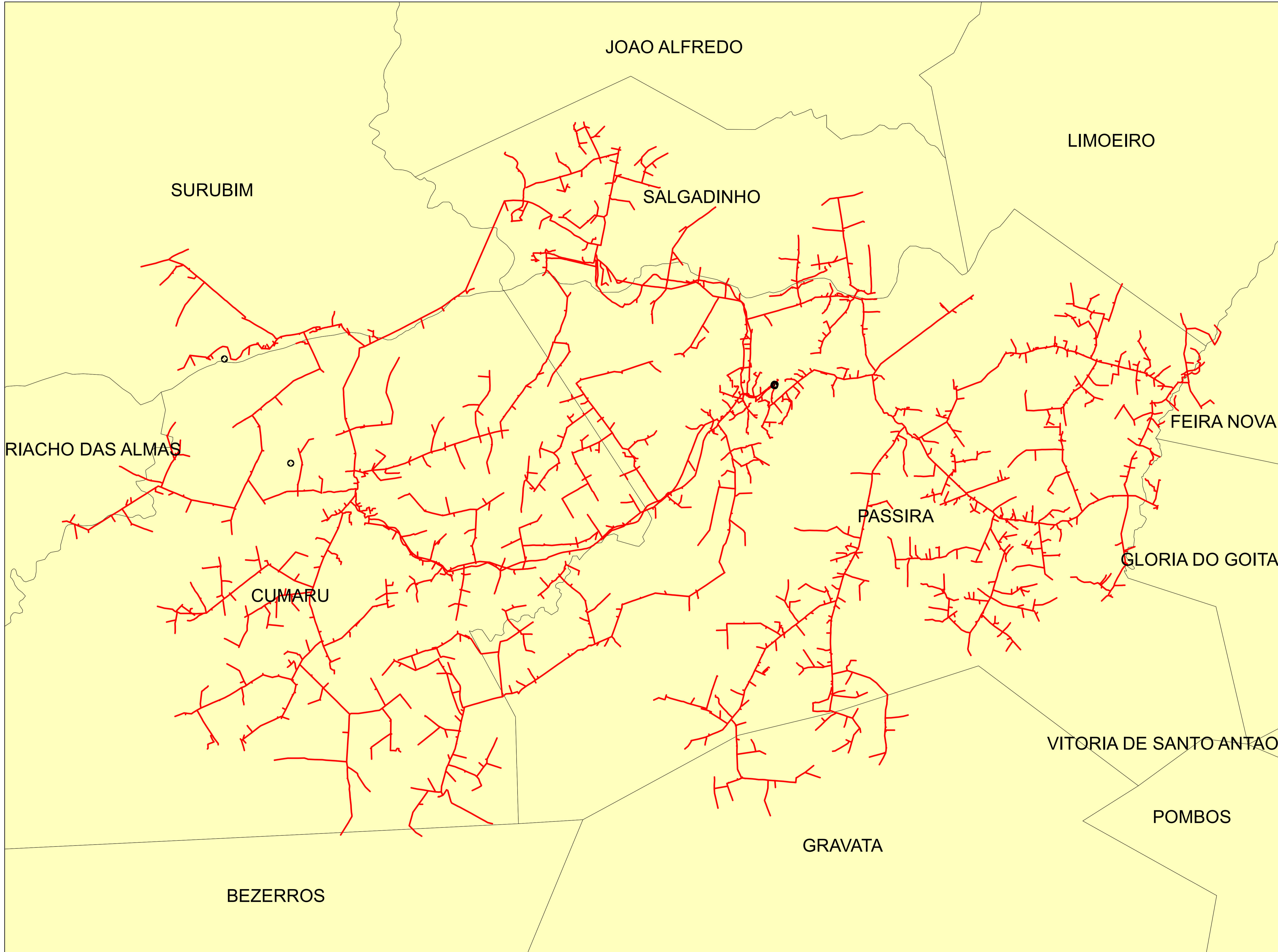

	Descrição:	
	CONJUNTO:	
	Elaborado por:	Setor:
Data:	RBBS	RBBS
28/07/2022	Fonte dos dados:	Escala:
	GSE	1:234.630



**Legendas**

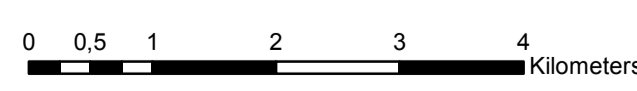

-  SUBESTAÇÃO
-  ALIMENTADOR
-  MUNICIPIO

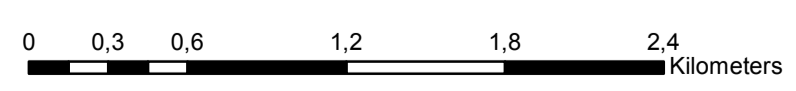
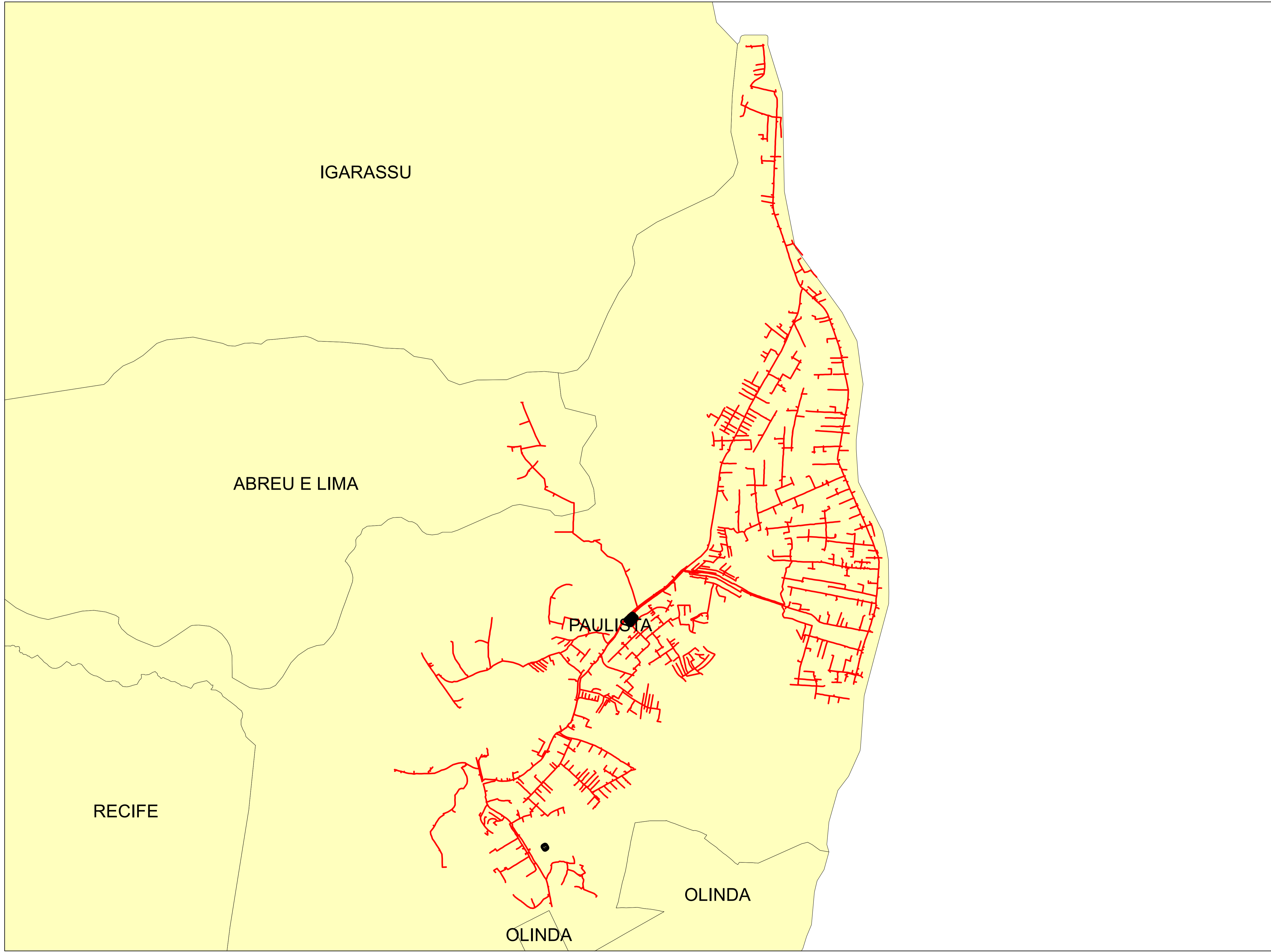

	Descrição:	
	CONJUNTO:	
	Elaborado por:	Setor:
Data:	RBBS	RBBS
28/07/2022	Fonte dos dados:	Escala:
	GSE	1:61.130





**Legendas**

-  SUBESTAÇÃO
-  ALIMENTADOR
-  MUNICIPIO

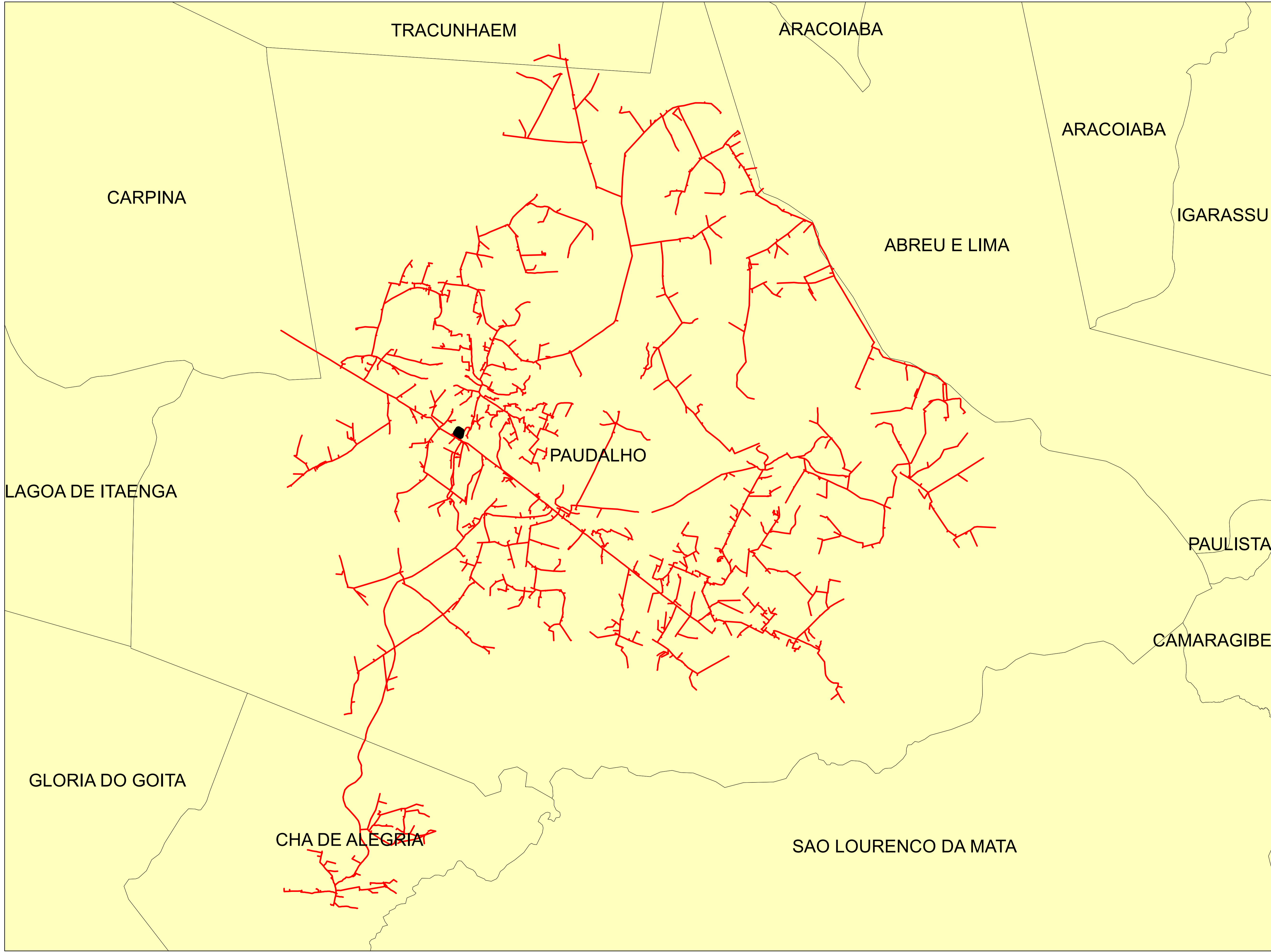
	Descrição:	
	CONJUNTO:	
	Elaborado por:	Setor:
Data:	RBBS	RBBS
28/07/2022	Fonte dos dados:	Escala:
	GSE	1:28.580



**Legendas**

-  SUBESTAÇÃO
-  ALIMENTADOR
-  MUNICIPIO

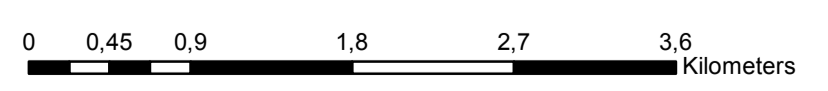

	Descrição:	
	CONJUNTO:	
	Elaborado por:	Setor:
Data:	RBBS	RBBS
28/07/2022	Fonte dos dados:	Escala:
	GSE	1:42.040



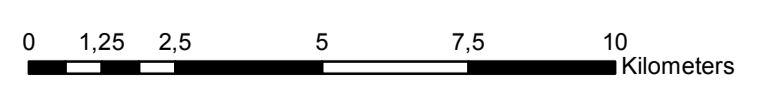
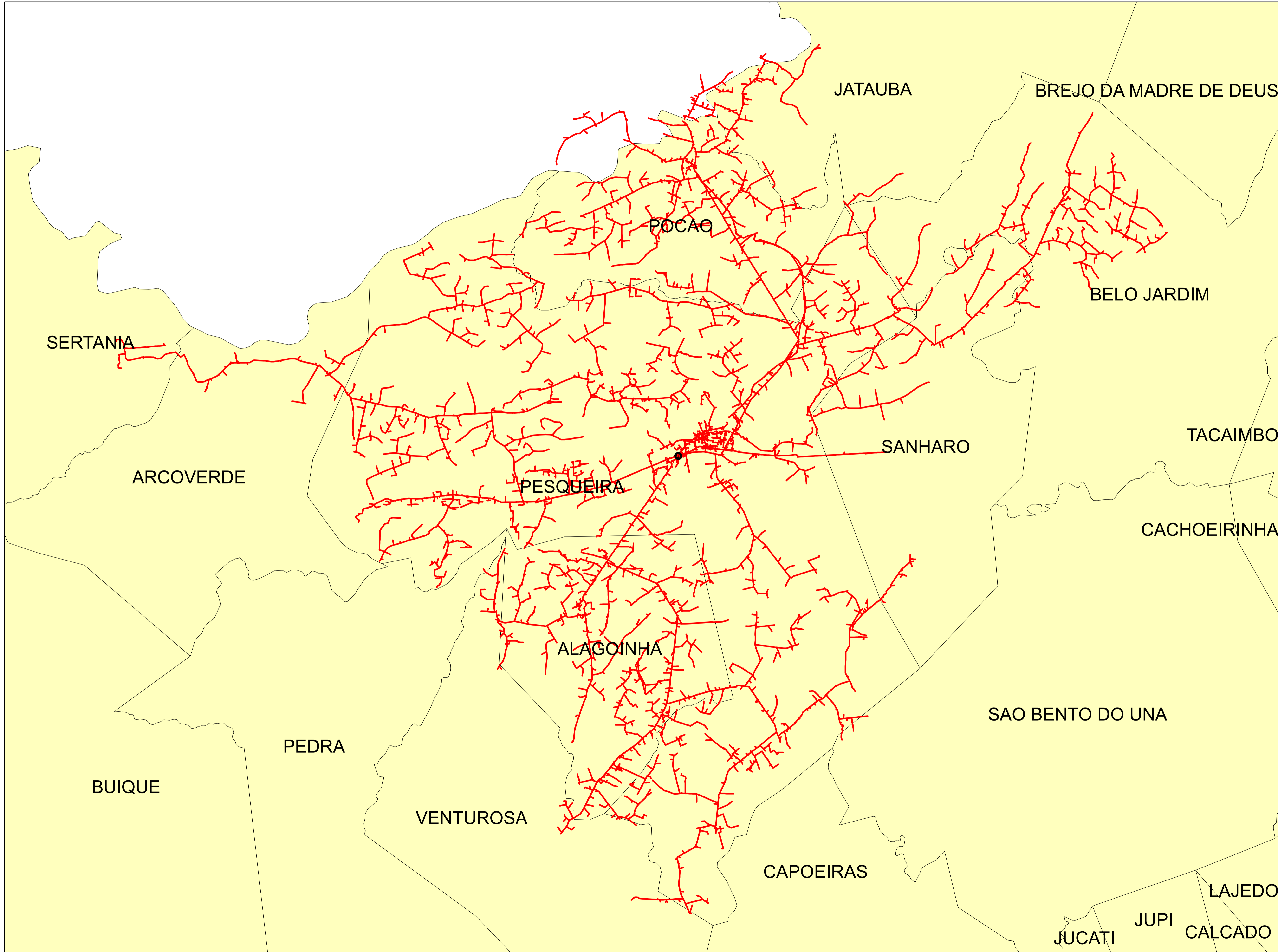



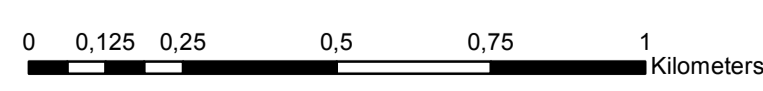
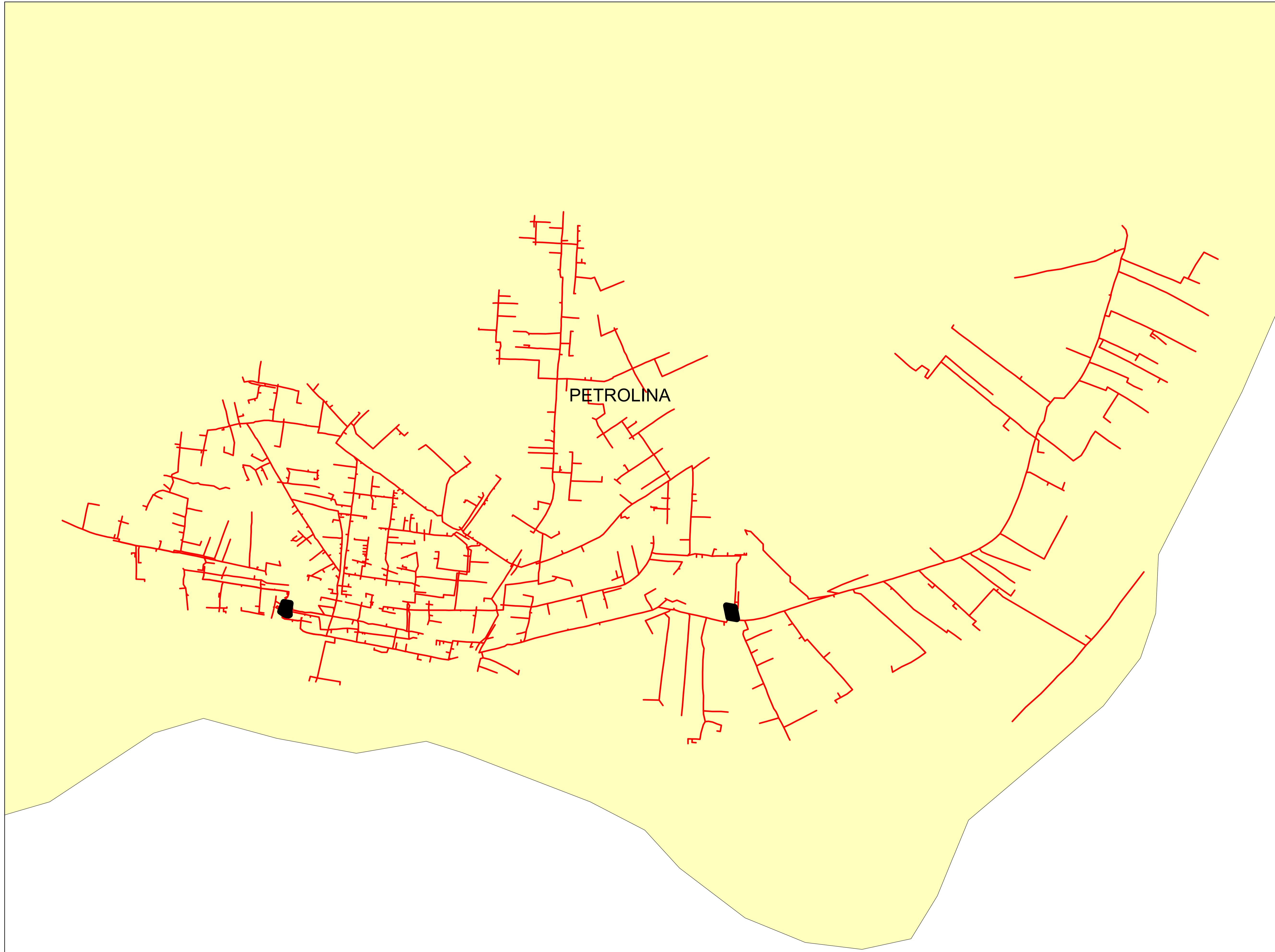

**Legendas**

- SUBESTAÇÃO
- ALIMENTADOR
- MUNICIPIO

	Descrição:	
	CONJUNTO:	
	Elaborado por:	Setor:
Data:	RBBS	RBBS
28/07/2022	Fonte dos dados:	Escala:
	GSE	1:128.880





**Legendas**

-  SUBESTAÇÃO
-  ALIMENTADOR
-  MUNICIPIO

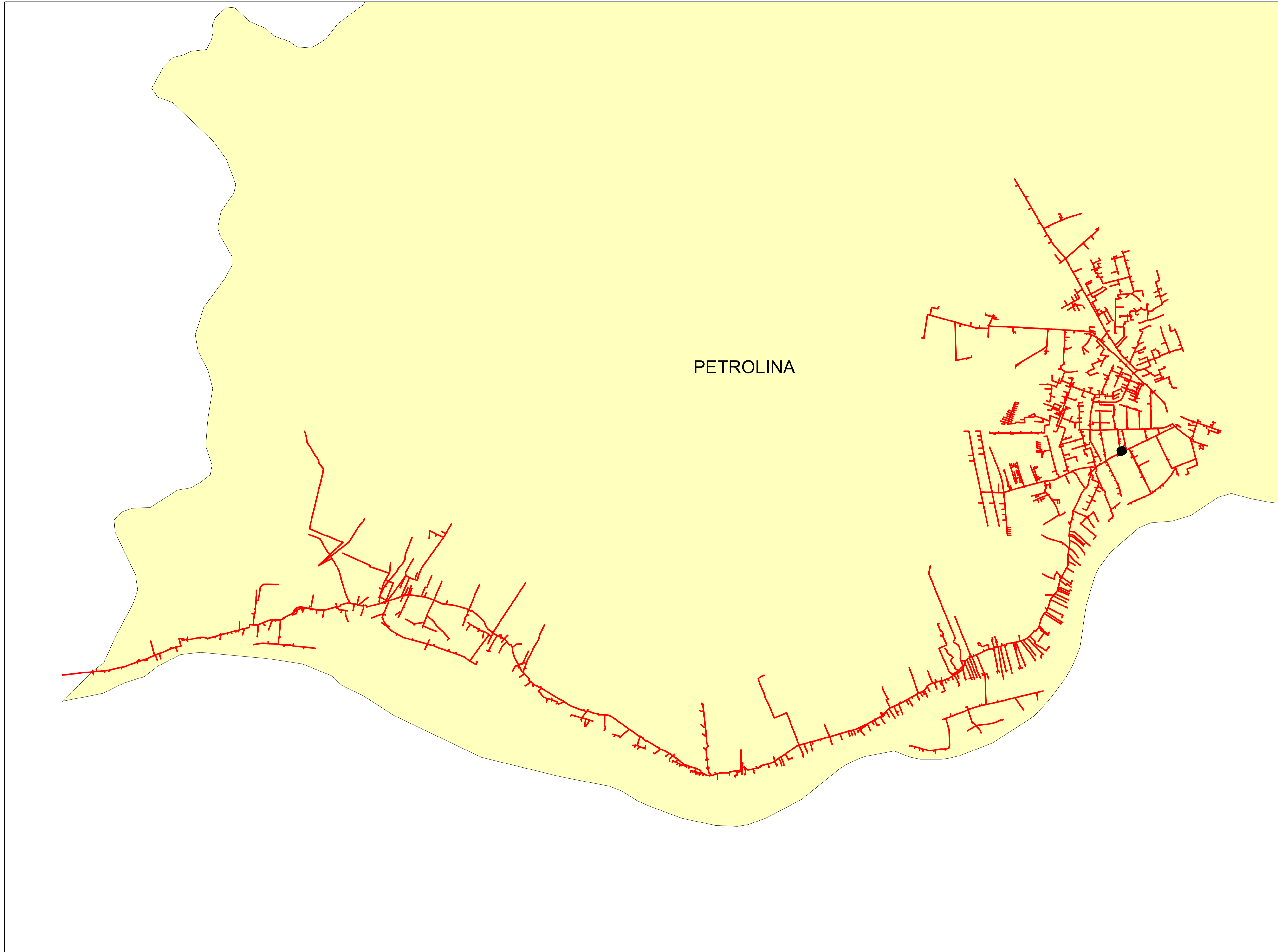
	Descrição:	
	CONJUNTO:	
	Elaborado por:	Setor:
Data:	RBBS	RBBS
28/07/2022	Fonte dos dados:	Escala:
	GSE	1:12.260



**Legendas**

-  SUBESTAÇÃO
-  ALIMENTADOR
-  MUNICIPIO

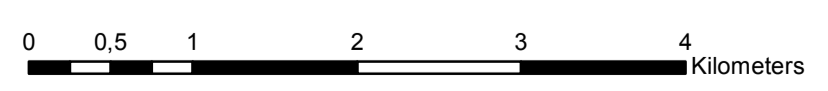

	Descrição:	
	CONJUNTO:	
	Elaborado por:	Setor:
Data:	RBBS	RBBS
28/07/2022	Fonte dos dados:	Escala:
	GSE	1:46.040

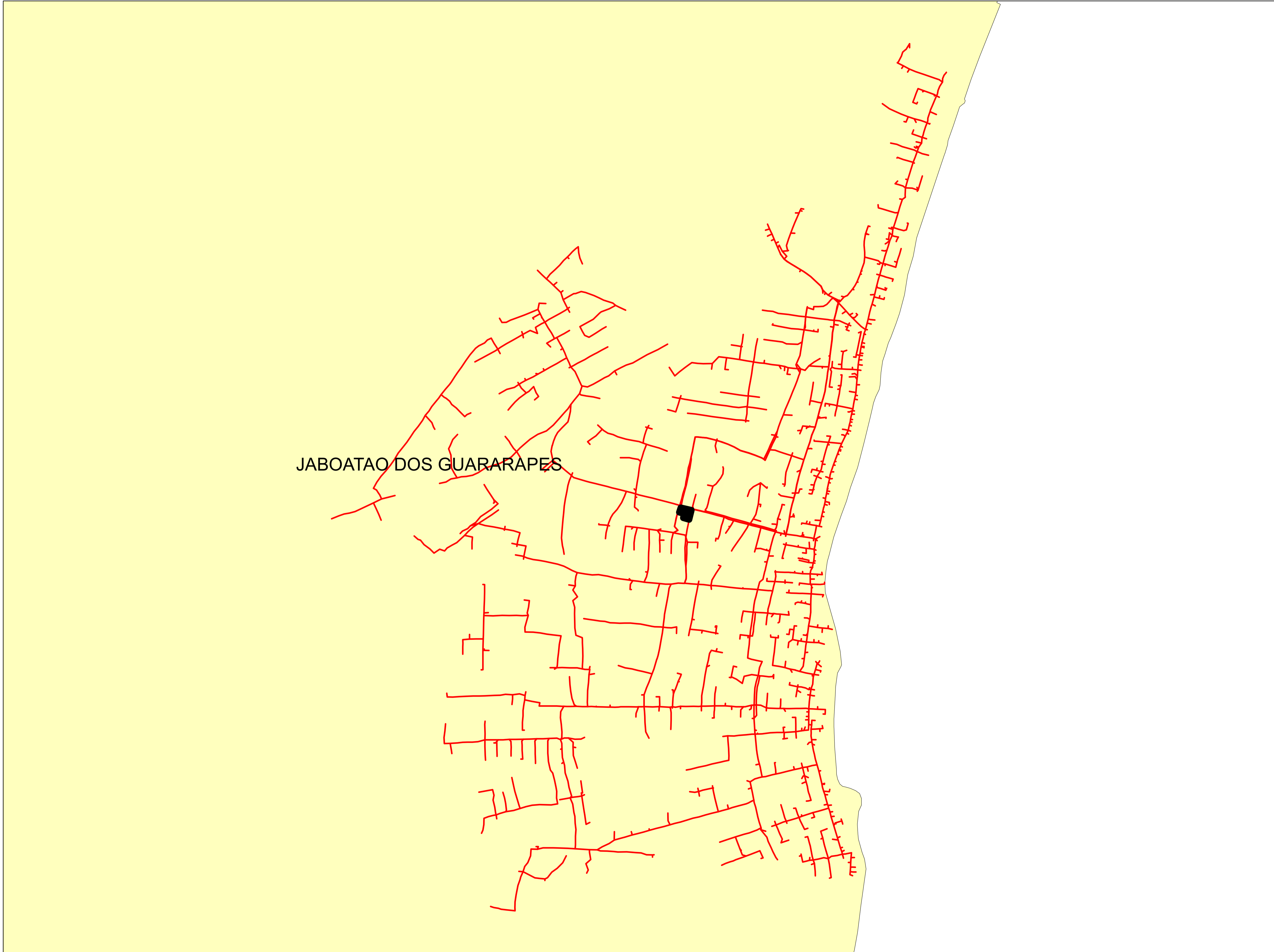

**Legendas**

- SUBESTAÇÃO
- ALIMENTADOR
- MUNICIPIO

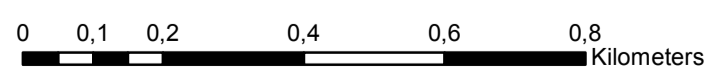

	Descrição:	
	CONJUNTO:	
	Elaborado por:	Setor:
Data:	RBBS	RBBS
28/07/2022	Fonte dos dados:	Escala:
	GSE	1:10.750

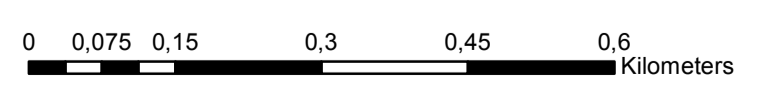
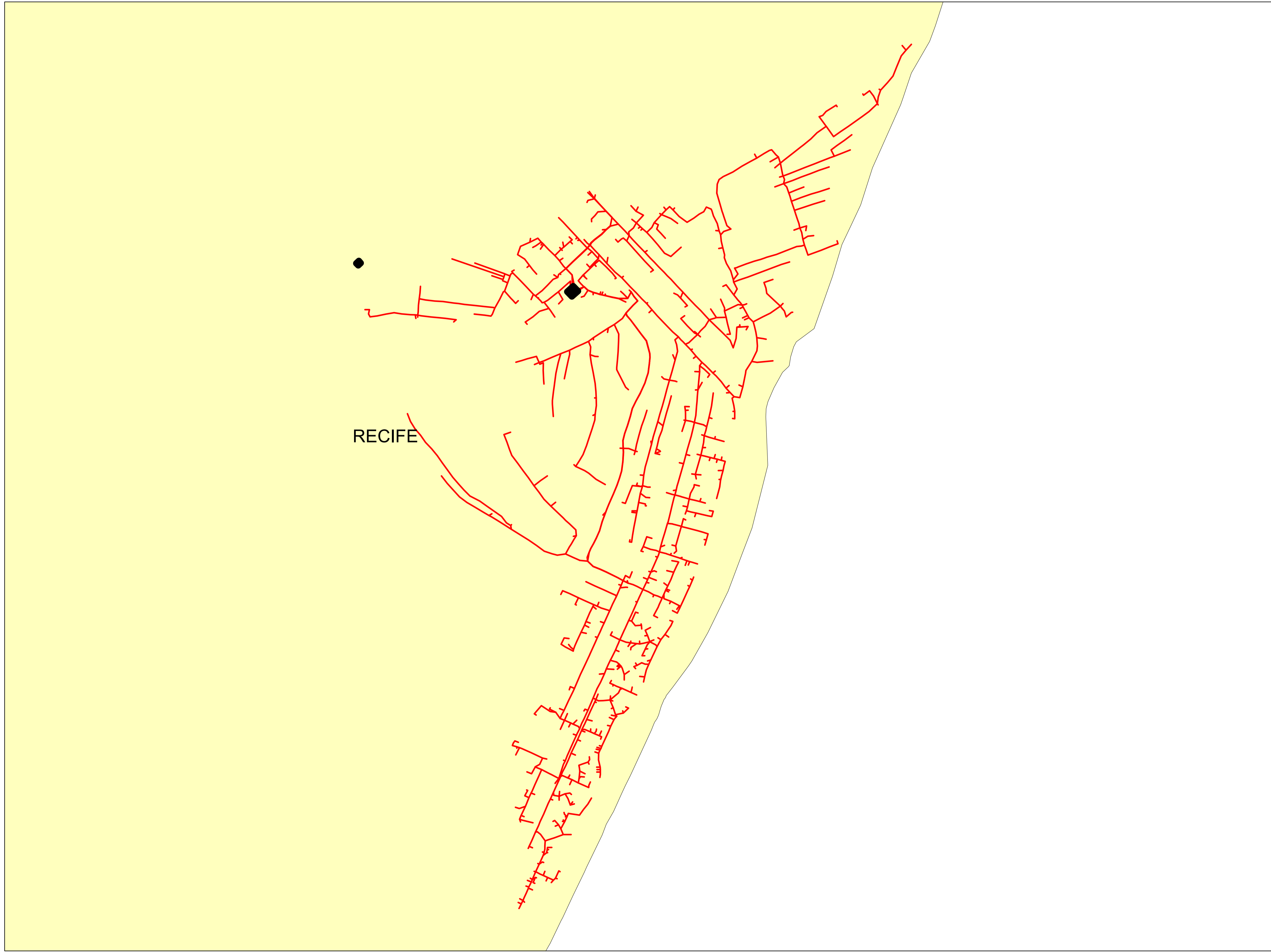



**Legendas**

- SUBESTAÇÃO
- ALIMENTADOR
- MUNICIPIO

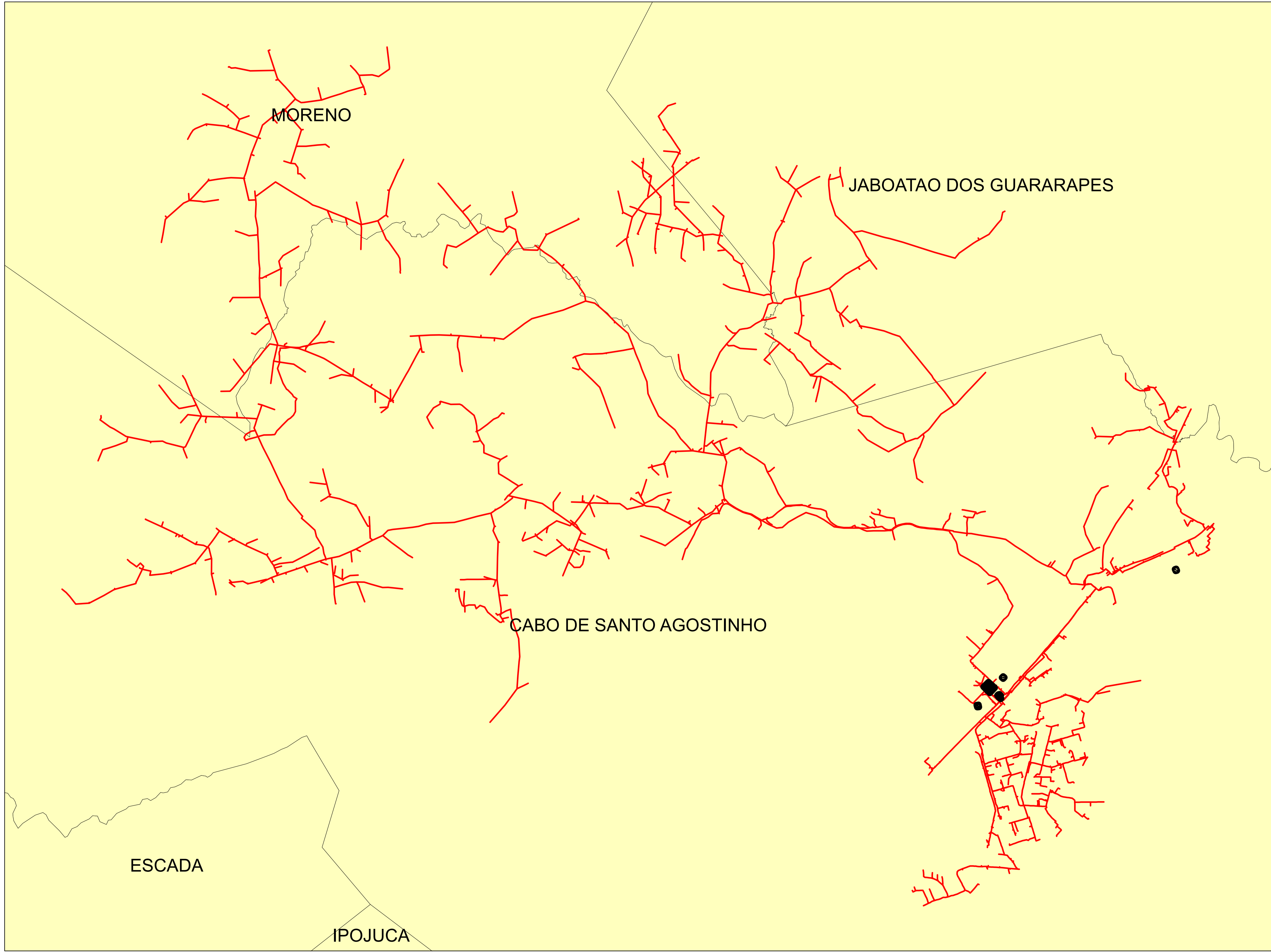
	Descrição:	
	CONJUNTO:	
	Elaborado por:	Setor:
Data:	RBBS	RBBS
28/07/2022	Fonte dos dados:	Escala:
	GSE	1:7.740



**Legendas**

-  SUBESTAÇÃO
-  ALIMENTADOR
-  MUNICIPIO

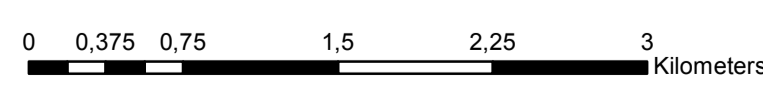

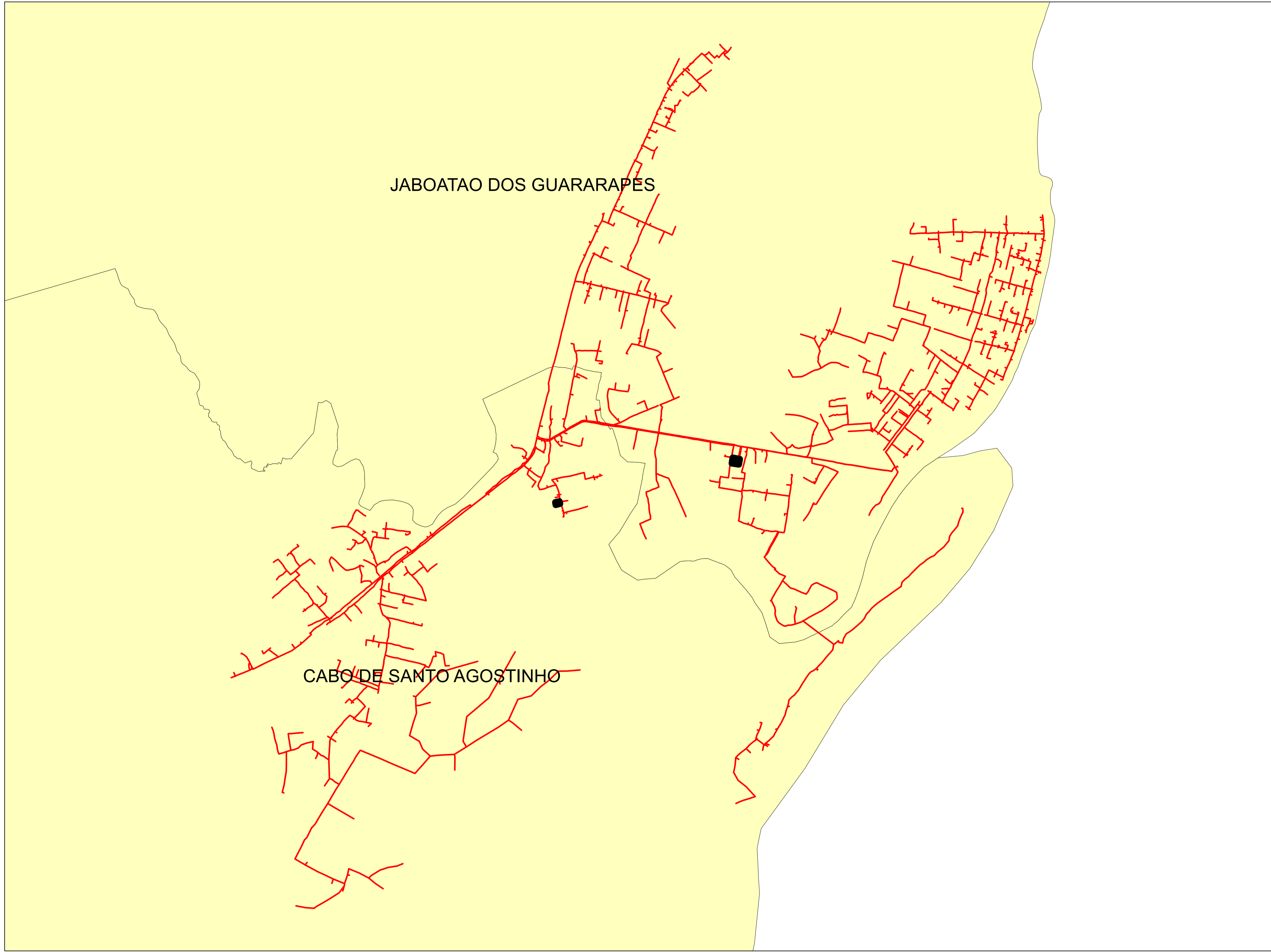

	Descrição:	
	CONJUNTO:	
	Elaborado por:	Setor:
Data:	RBBS	RBBS
28/07/2022	Fonte dos dados:	Escala:
	GSE	1:36.660



JABOATAO DOS GUARARAPES

CABO DE SANTO AGOSTINHO

**Legendas**

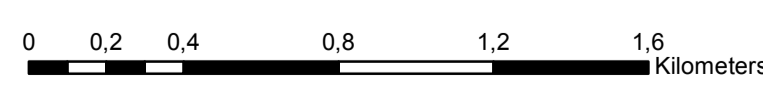

-  SUBESTAÇÃO
-  ALIMENTADOR
-  MUNICIPIO

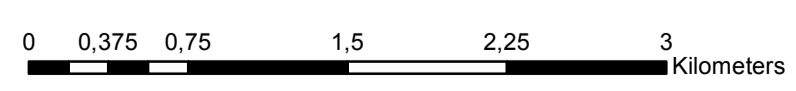

	Descrição:	
	CONJUNTO:	
	Elaborado por:	Setor:
Data:	RBBS	RBBS
28/07/2022	Fonte dos dados:	Escala:
	GSE	1:19.510



**Legendas**

-  SUBESTAÇÃO
-  ALIMENTADOR
-  MUNICIPIO

	Descrição:	
	CONJUNTO:	
	Elaborado por:	Setor:
Data:	RBBS	RBBS
28/07/2022	Fonte dos dados:	Escala:
	GSE	1:35.570



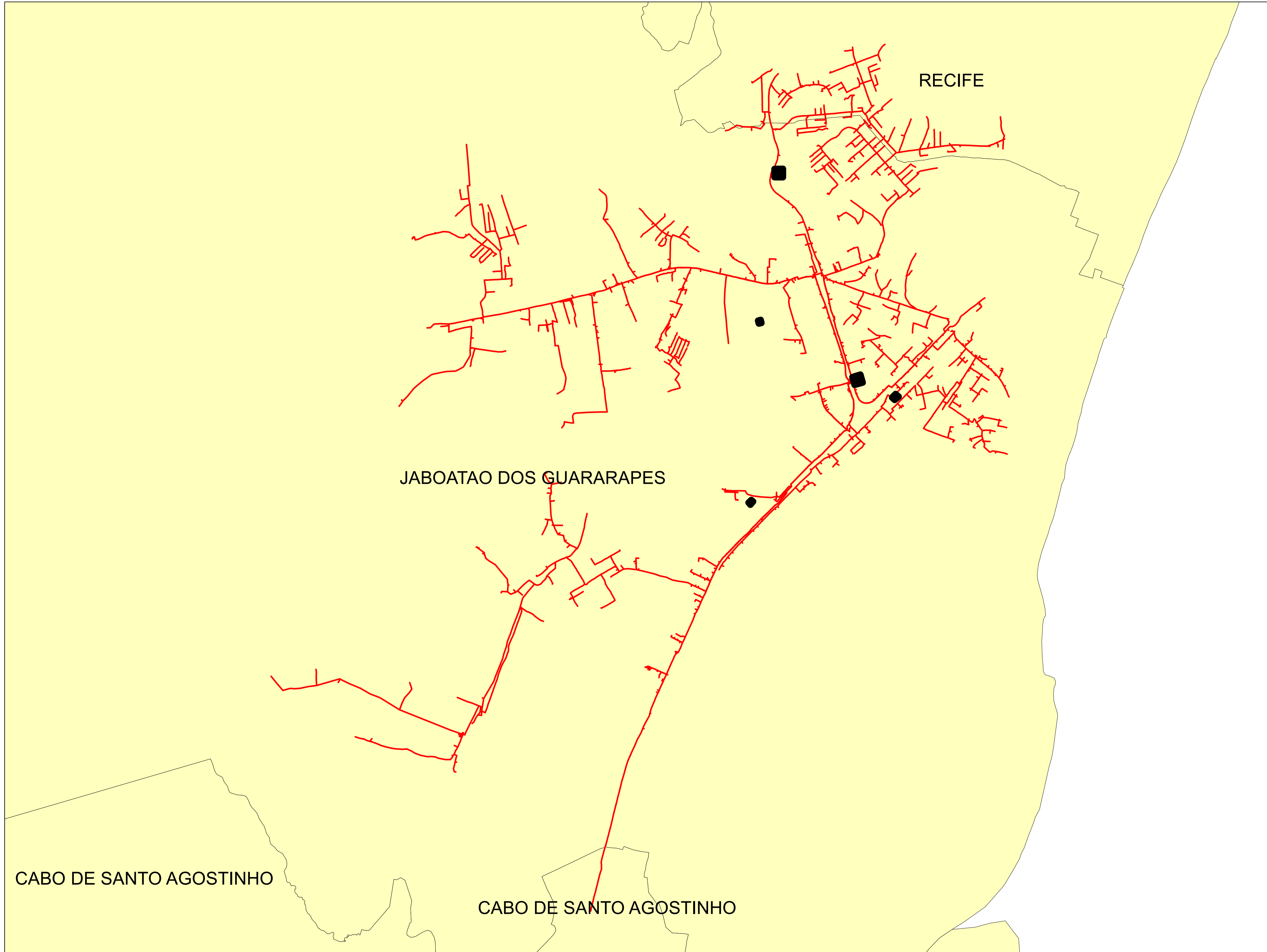

**Legendas**

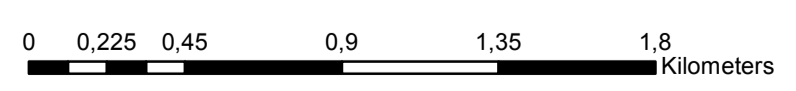

- SUBESTAÇÃO
- ALIMENTADOR
- MUNICIPIO

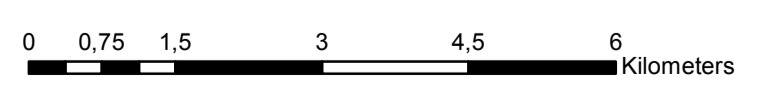
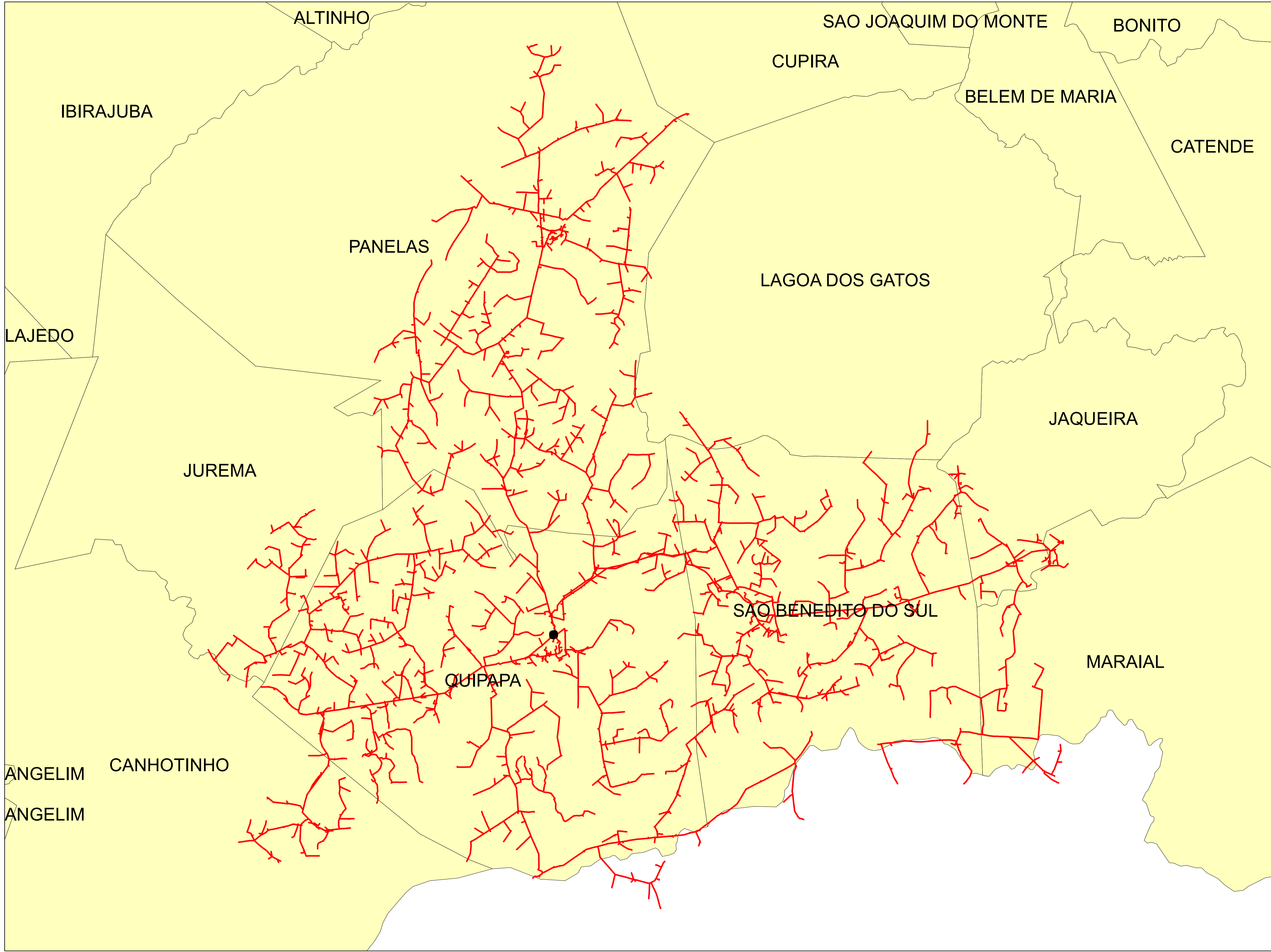

	Descrição:	
	CONJUNTO:	
	Elaborado por:	Setor:
Data:	RBBS	RBBS
28/07/2022	Fonte dos dados:	Escala:
	GSE	1:21.710



**Legendas**

-  SUBESTAÇÃO
-  ALIMENTADOR
-  MUNICIPIO

	Descrição:	
	CONJUNTO:	
	Elaborado por:	Setor:
Data:	RBBS	RBBS
28/07/2022	Fonte dos dados:	Escala:
	GSE	1:77.290

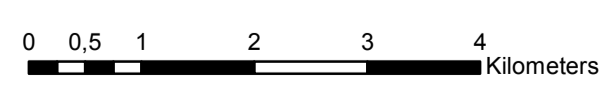
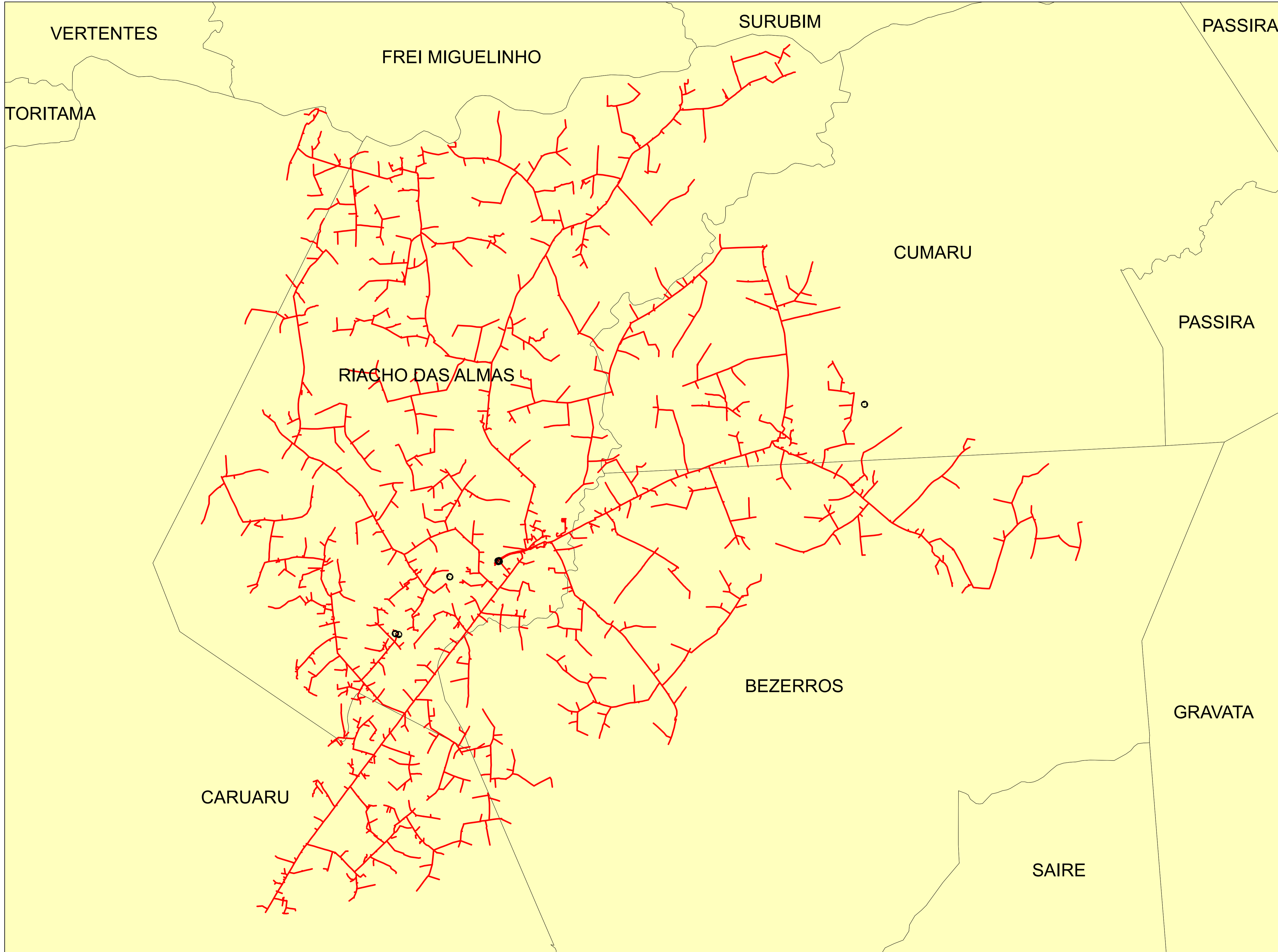



**Legendas**

- SUBESTAÇÃO
- ALIMENTADOR
- MUNICIPIO

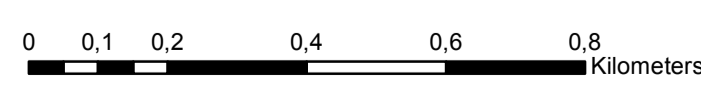
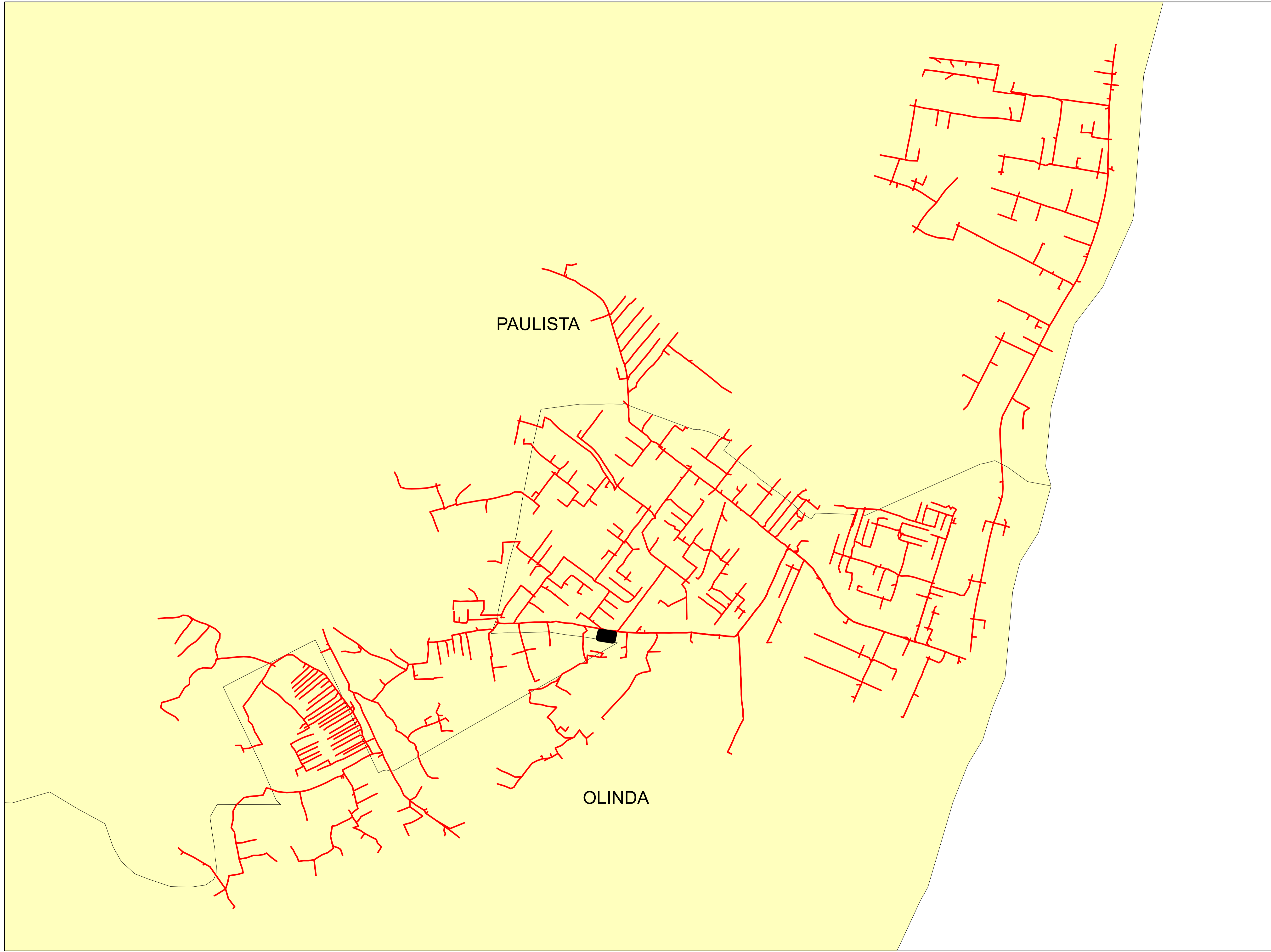
	Descrição:	
	CONJUNTO:	
	Elaborado por:	Setor:
Data:	RBBS	RBBS
28/07/2022	Fonte dos dados:	Escala:
	GSE	1:66.990



**Legendas**

-  SUBESTAÇÃO
-  ALIMENTADOR
-  MUNICIPIO

	Descrição:	
	CONJUNTO:	
	Elaborado por:	Setor:
Data:	RBBS	RBBS
28/07/2022	Fonte dos dados:	Escala:
	GSE	1:10.870

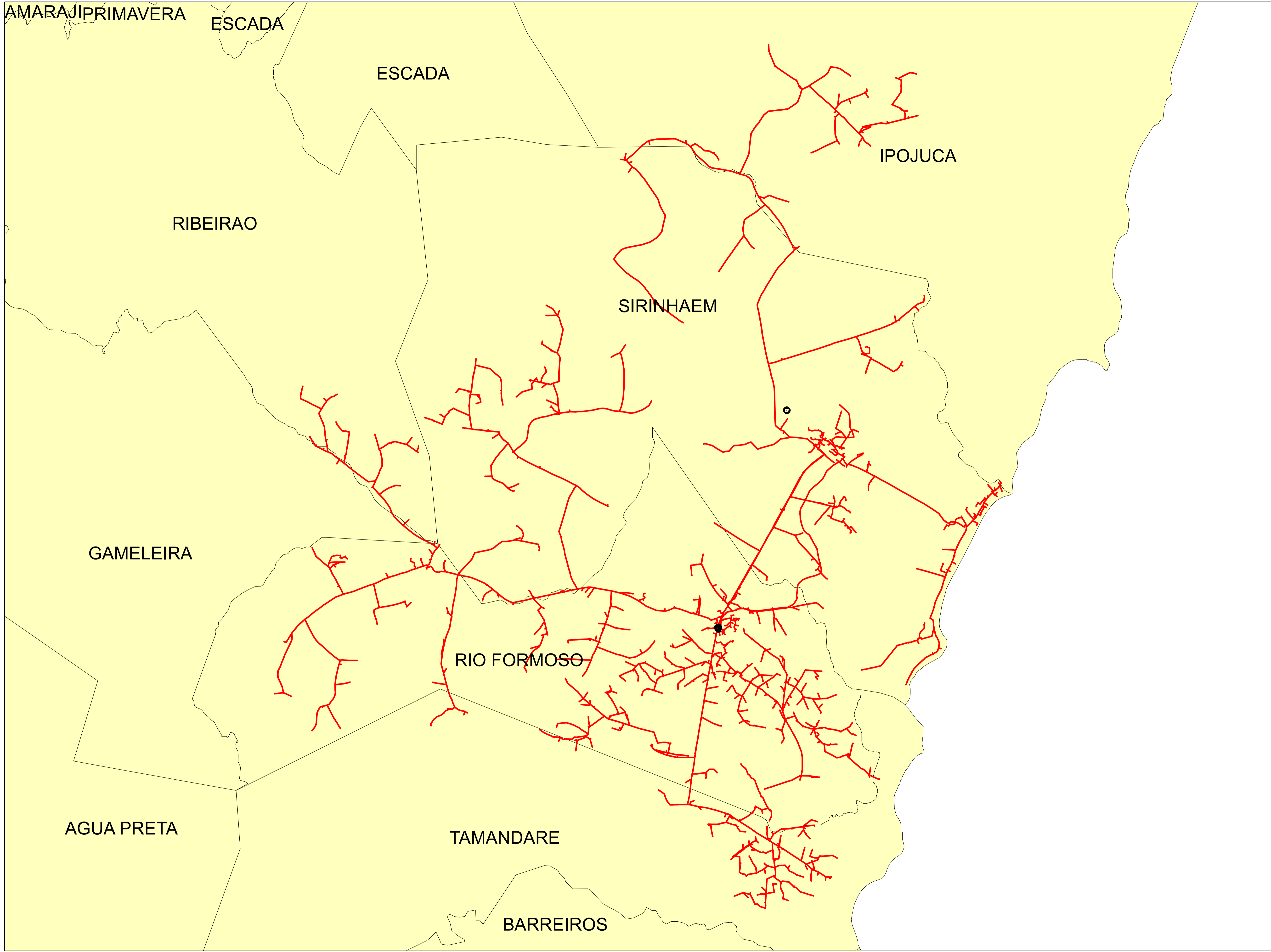

**Legendas**

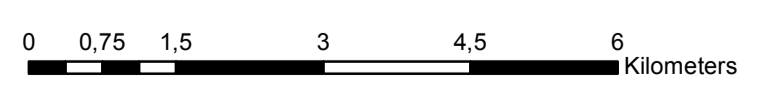

- SUBESTAÇÃO
- ALIMENTADOR
- MUNICIPIO

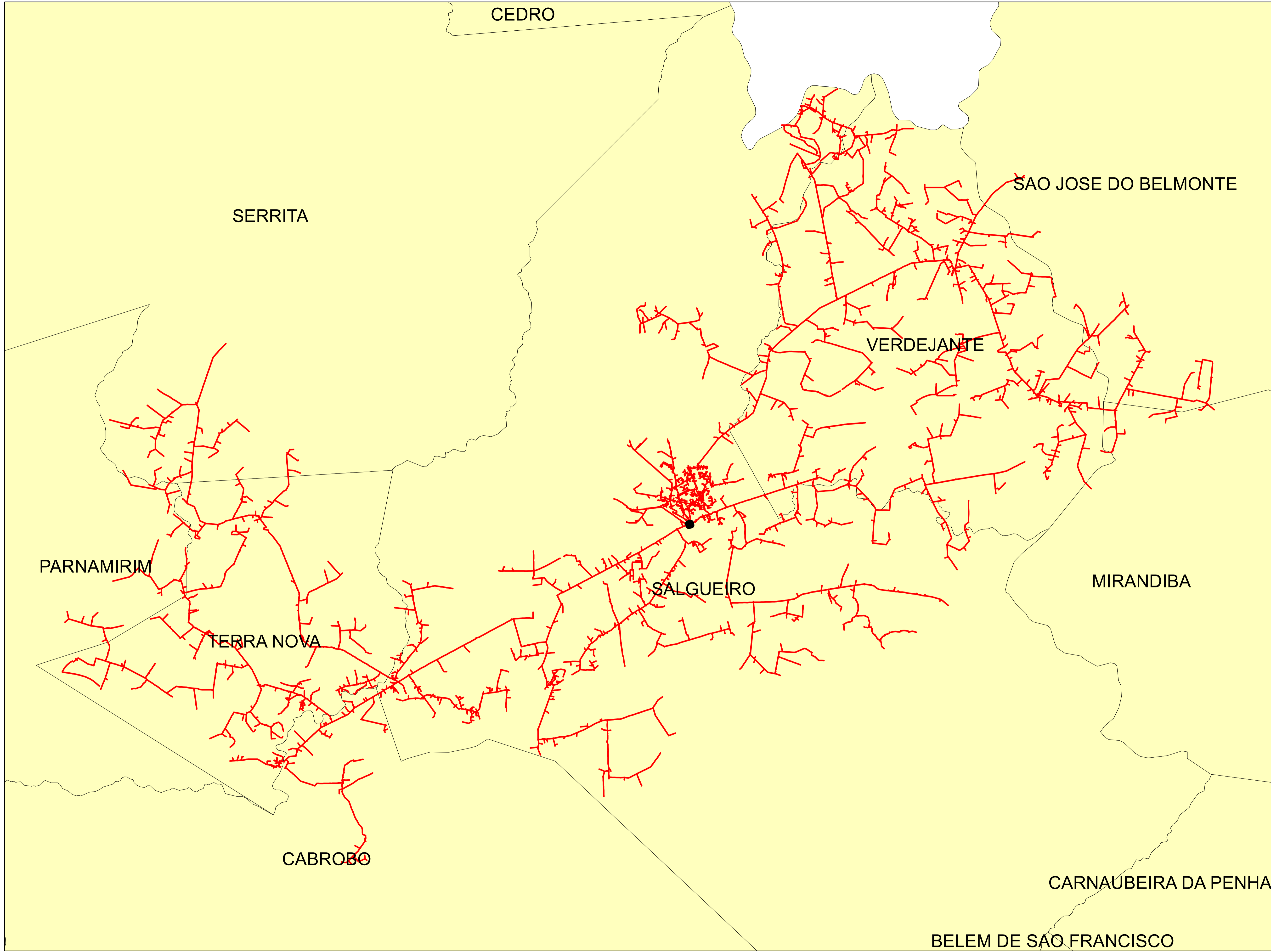

	Descrição:	
	CONJUNTO:	
	Elaborado por:	Setor:
Data:	RBBS	RBBS
28/07/2022	Fonte dos dados:	Escala:
	GSE	1:76.960



**Legendas**

-  SUBESTAÇÃO
-  ALIMENTADOR
-  MUNICIPIO

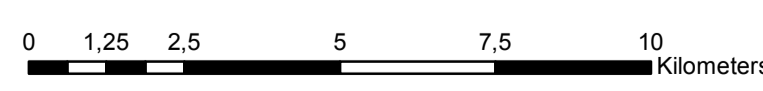

	Descrição:	
	CONJUNTO:	
	Elaborado por:	Setor:
Data:	RBBS	RBBS
28/07/2022	Fonte dos dados:	Escala:
	GSE	1:121.490

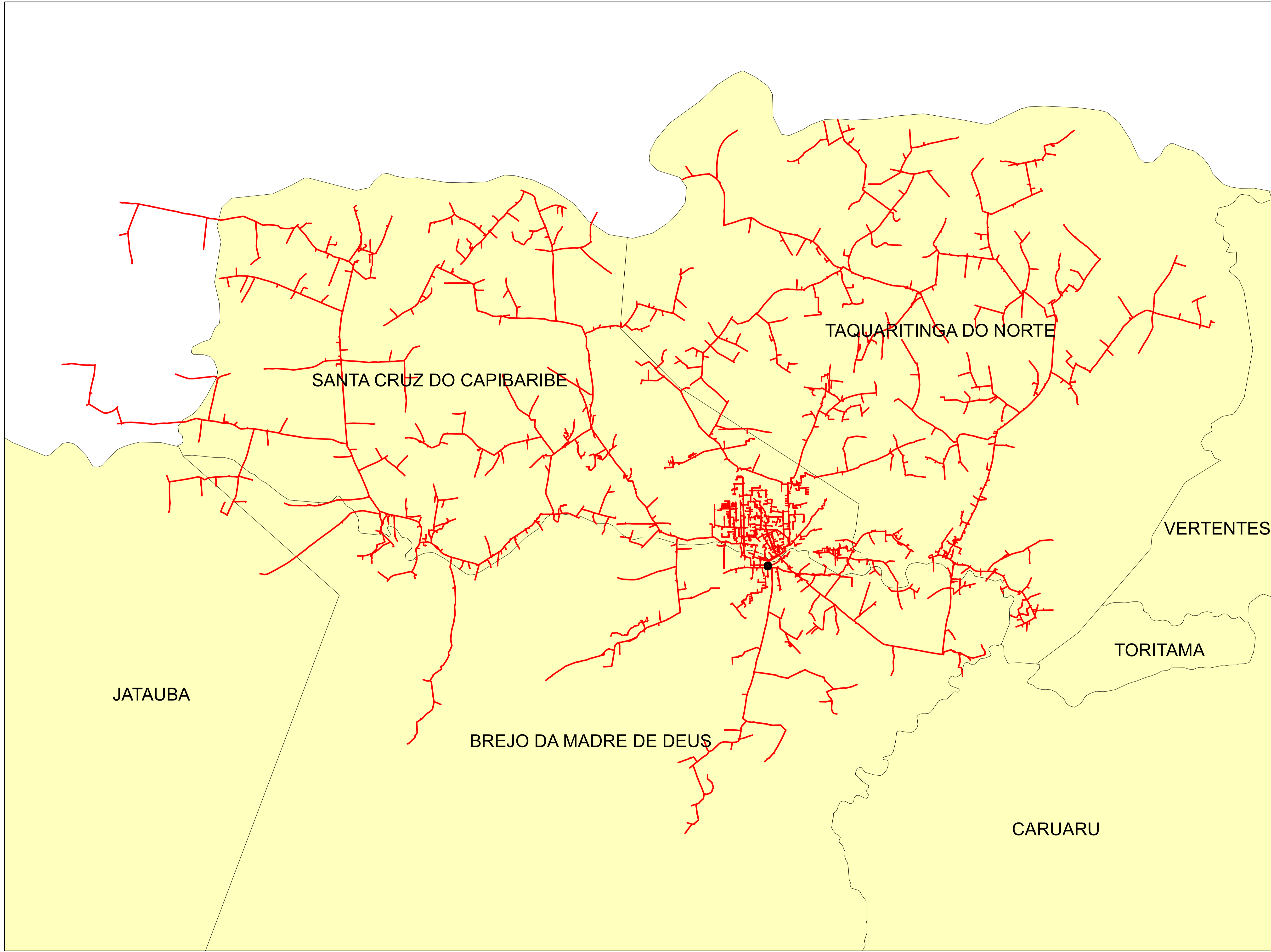

**Legendas**

- SUBESTAÇÃO
- ALIMENTADOR
- MUNICIPIO

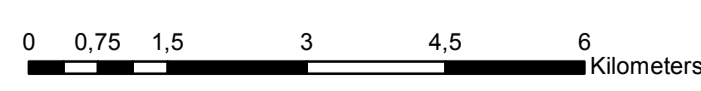

	Descrição:	
	CONJUNTO:	
	Elaborado por:	Setor:
Data:	RBBS	RBBS
28/07/2022	Fonte dos dados:	Escala:
	GSE	1:81.610

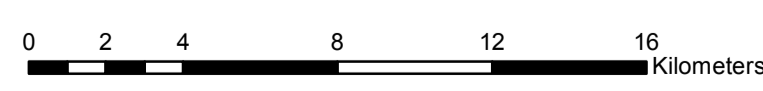
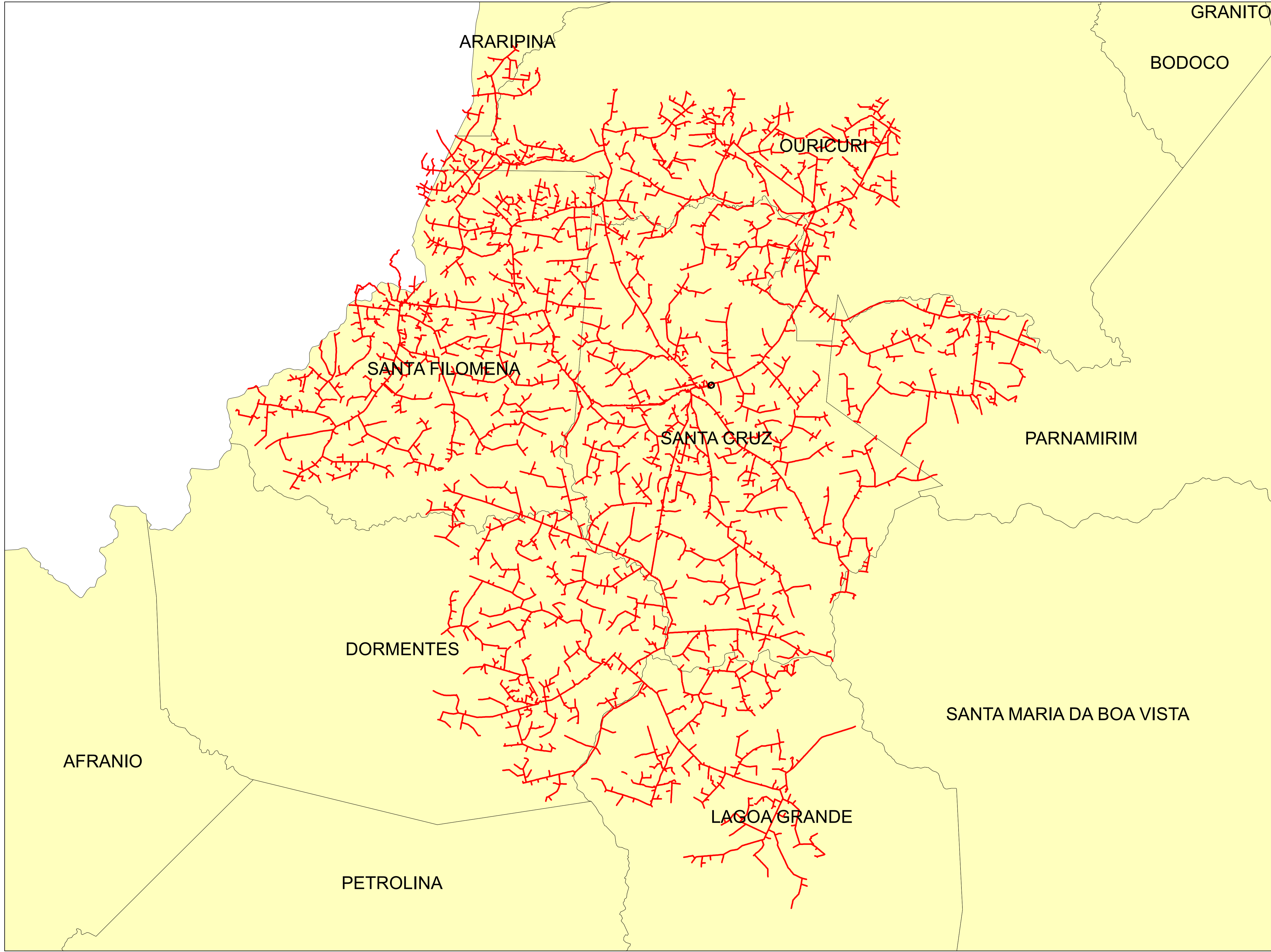

**Legendas**

- SUBESTAÇÃO
- ALIMENTADOR
- MUNICIPIO

	Descrição:	
	CONJUNTO:	
	Elaborado por:	Setor:
Data:	RBBS	RBBS
28/07/2022	Fonte dos dados:	Escala:
	GSE	1:195.780



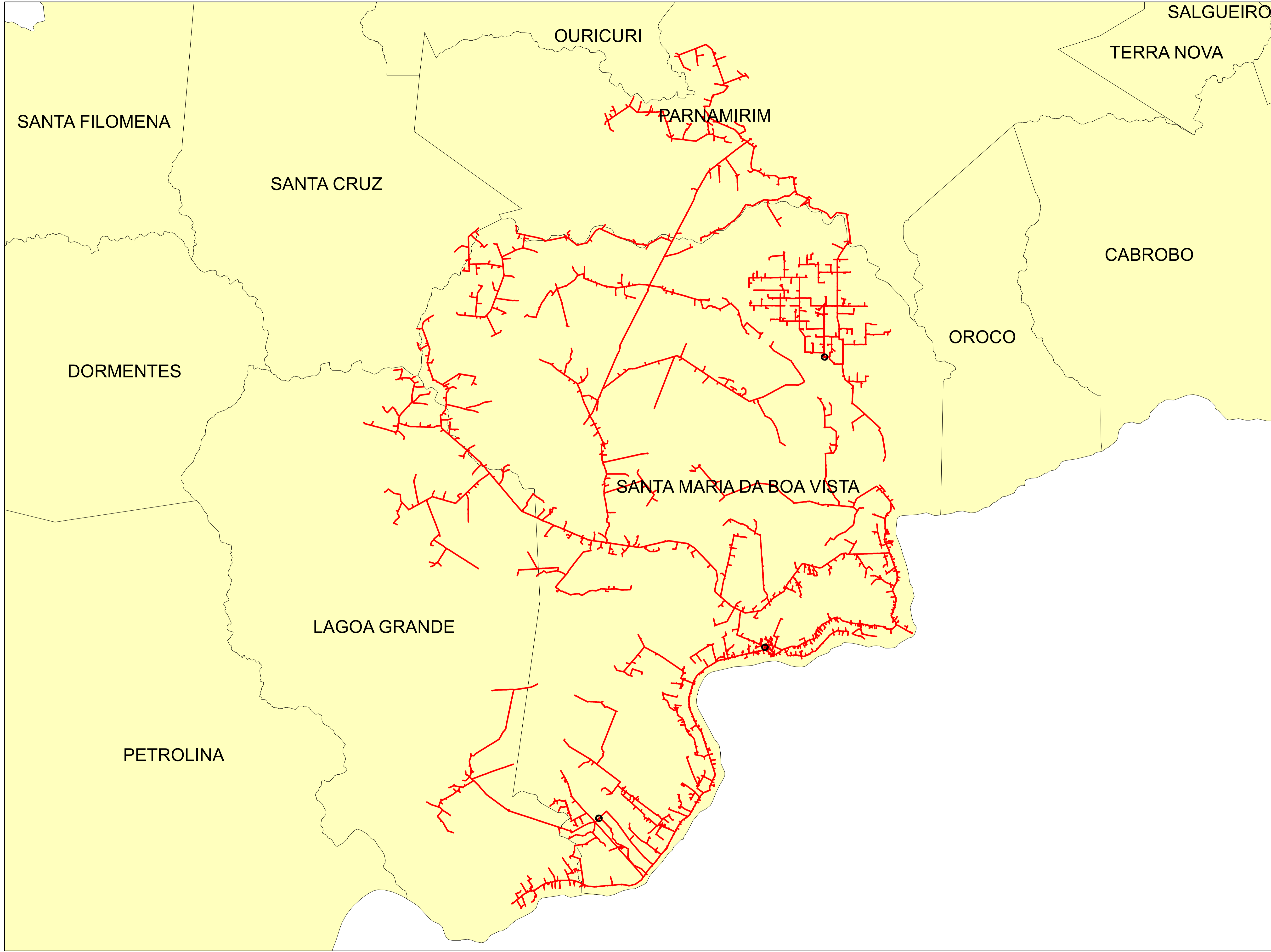

**Legendas**

- SUBESTAÇÃO
- ALIMENTADOR
- MUNICIPIO

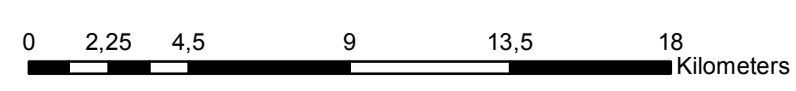

	Descrição:	
	CONJUNTO:	
	Elaborado por:	Setor:
Data:	RBBS	RBBS
28/07/2022	Fonte dos dados:	Escala:
	GSE	1:211.970

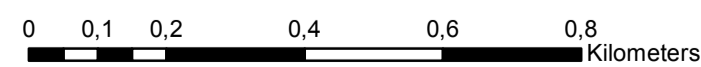
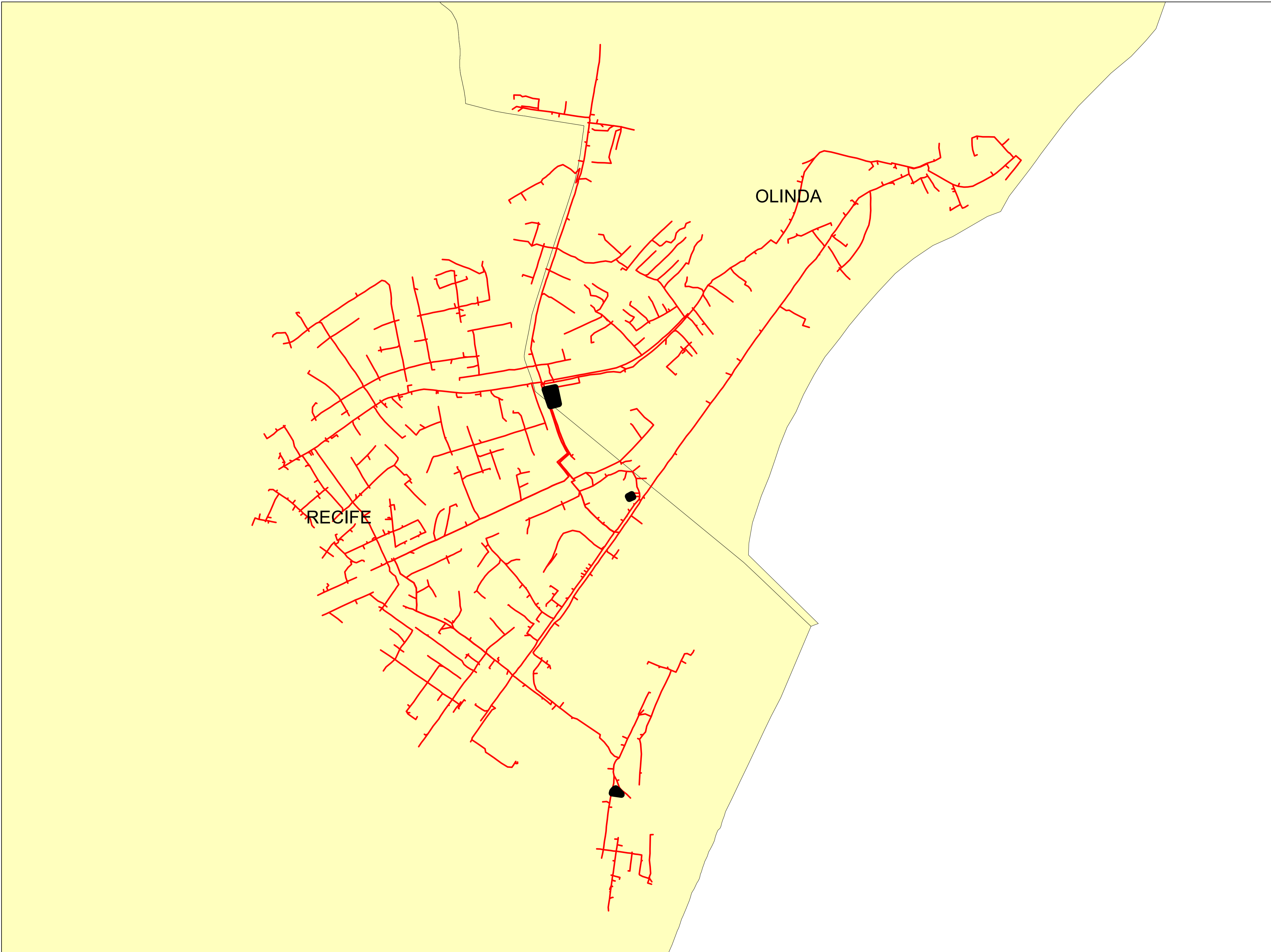



**Legendas**

- SUBESTAÇÃO
- ALIMENTADOR
- MUNICIPIO

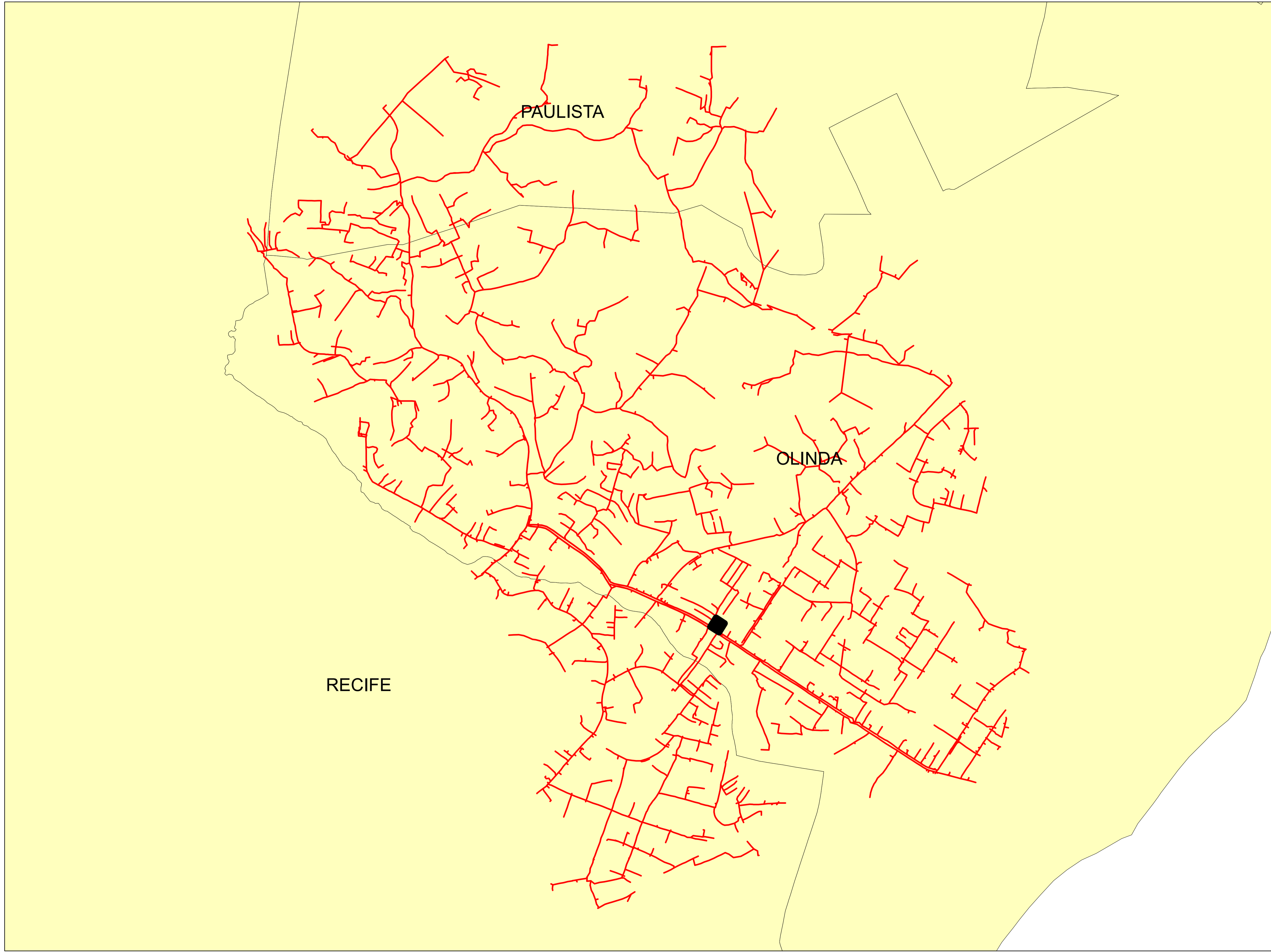
	Descrição:	
	CONJUNTO:	
	Elaborado por:	Setor:
Data:	RBBS	RBBS
28/07/2022	Fonte dos dados:	Escala:
	GSE	1:10.950



**Legendas**

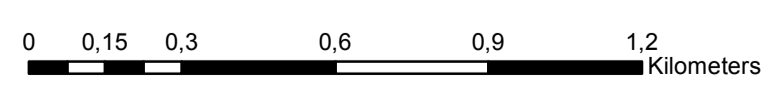

-  SUBESTAÇÃO
-  ALIMENTADOR
-  MUNICIPIO

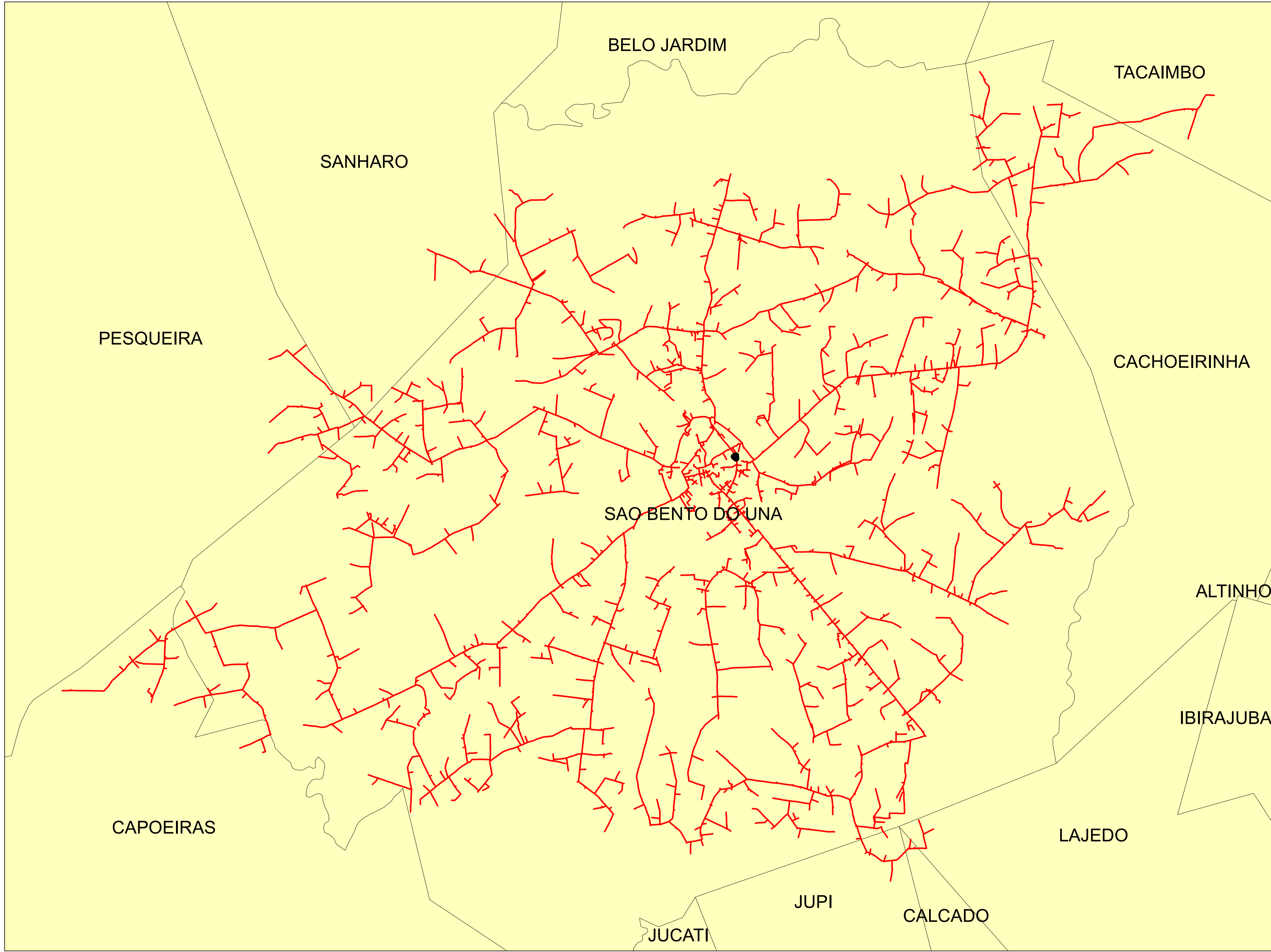

	Descrição:	
	CONJUNTO:	
	Elaborado por:	Setor:
Data:	RBBS	RBBS
28/07/2022	Fonte dos dados:	Escala:
	GSE	1:14.790



**Legendas**

-  SUBESTAÇÃO
-  ALIMENTADOR
-  MUNICIPIO

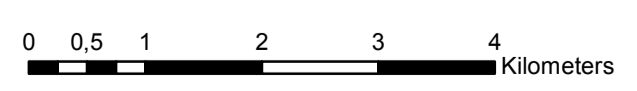

	Descrição:	
	CONJUNTO:	
	Elaborado por:	Setor:
Data:	RBBS	RBBS
28/07/2022	Fonte dos dados:	Escala:
	GSE	1:64.850

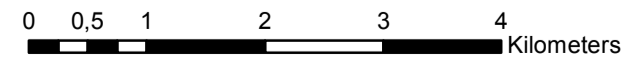
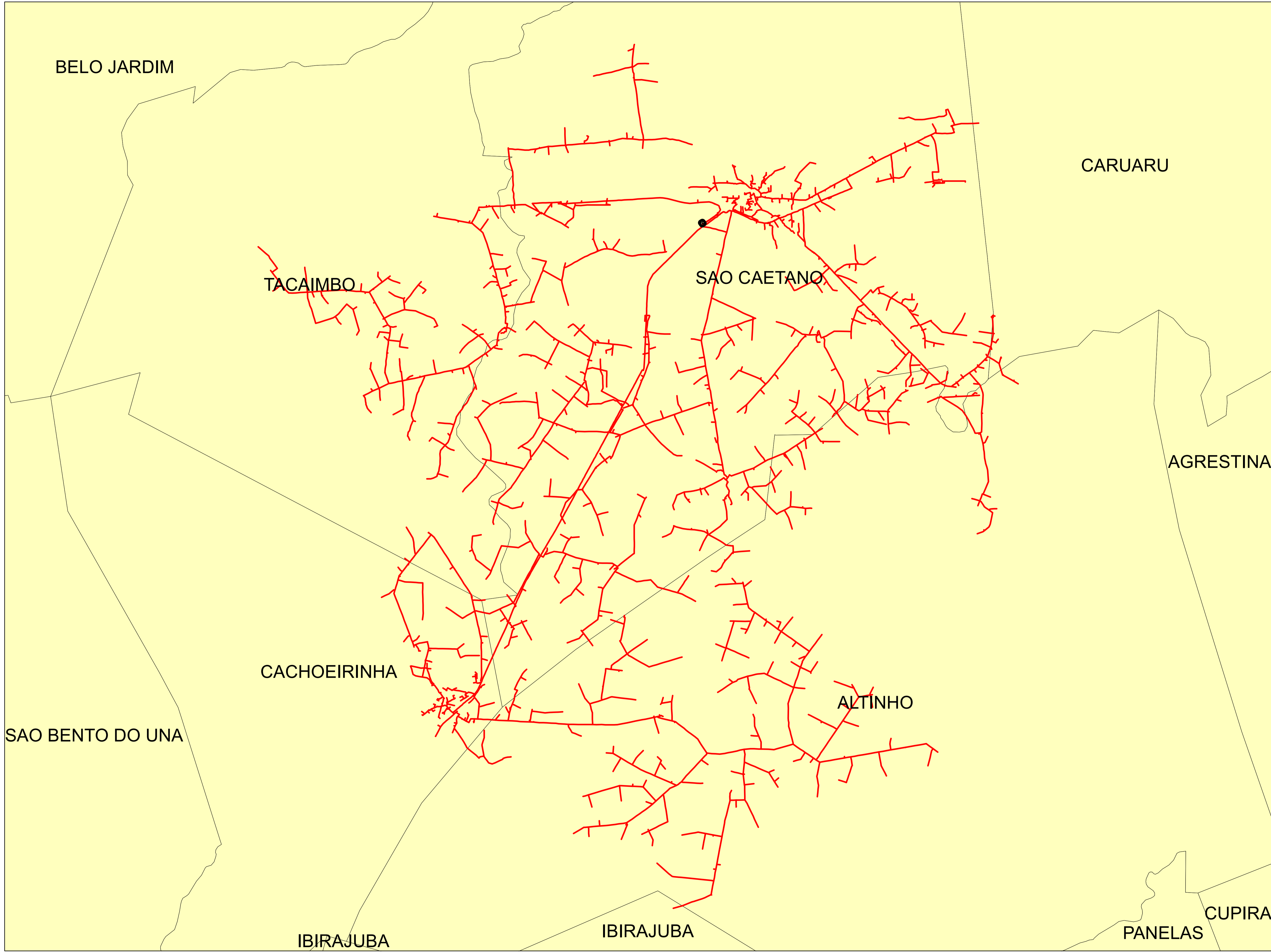



**Legendas**

- SUBESTAÇÃO
- ALIMENTADOR
- MUNICIPIO

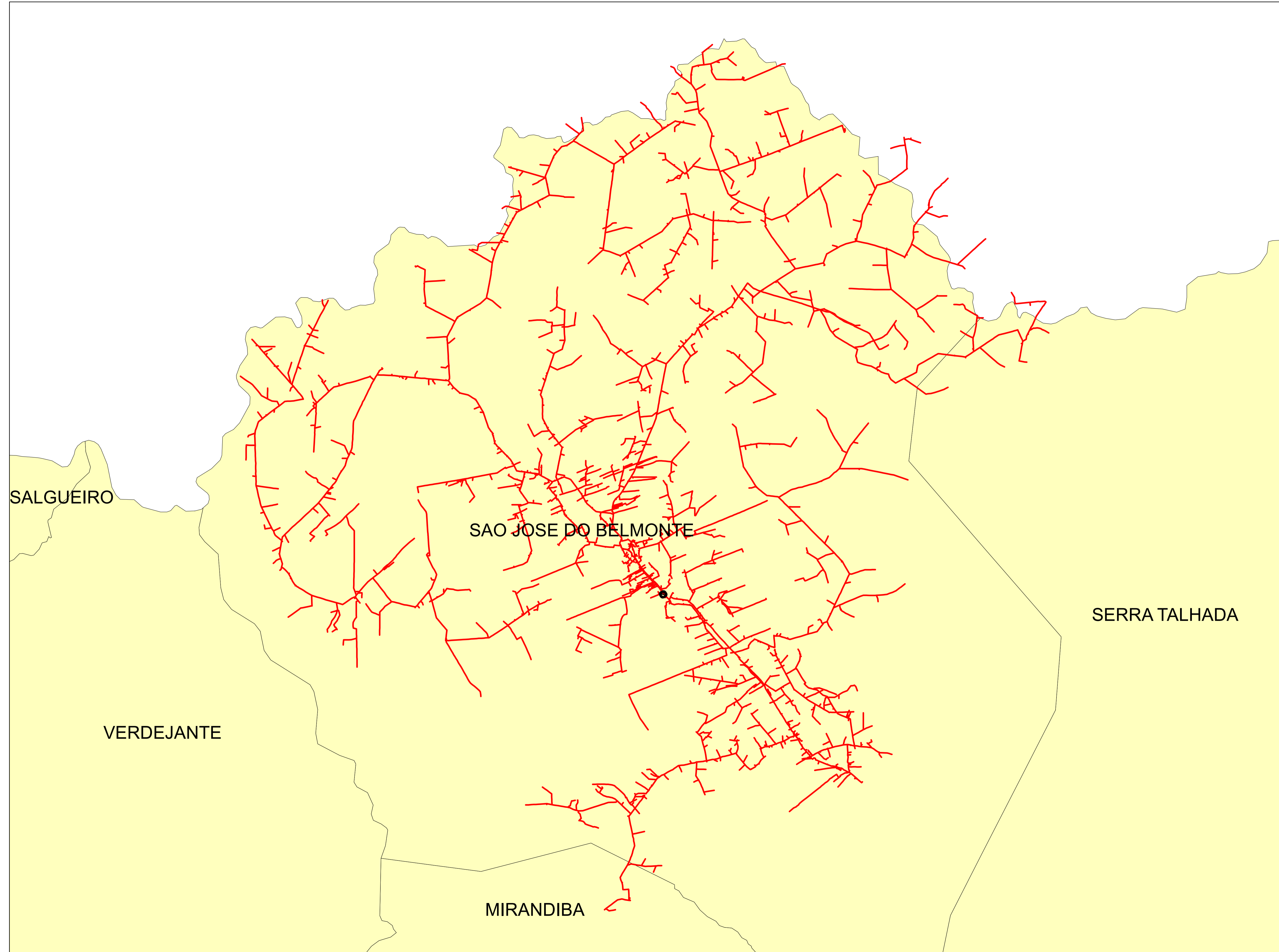
	Descrição:	
	CONJUNTO:	
	Elaborado por:	Setor:
Data:	RBBS	RBBS
28/07/2022	Fonte dos dados:	Escala:
	GSE	1:63.950



**Legendas**

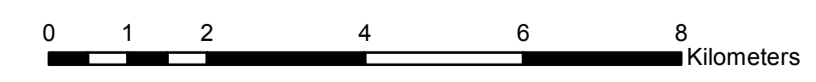

-  SUBESTAÇÃO
-  ALIMENTADOR
-  MUNICIPIO

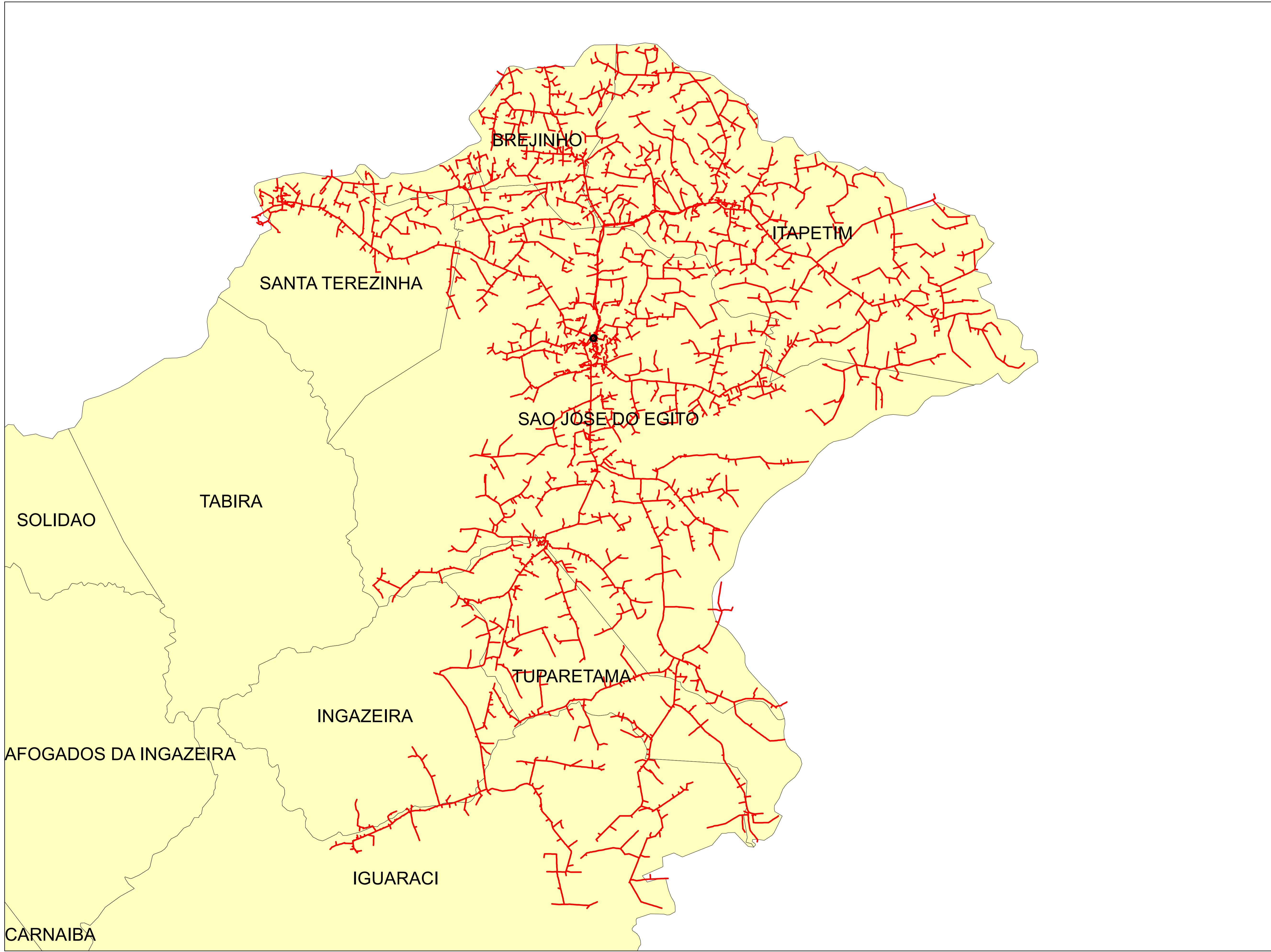

	Descrição:	
	CONJUNTO:	
	Elaborado por:	Setor:
Data:	RBBS	RBBS
28/07/2022	Fonte dos dados:	Escala:
	GSE	1:95.630



**Legendas**

-  SUBESTAÇÃO
-  ALIMENTADOR
-  MUNICIPIO

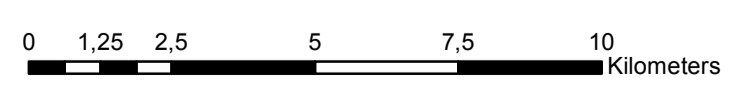

	Descrição:	
	CONJUNTO:	
	Elaborado por:	Setor:
Data:	RBBS	RBBS
28/07/2022	Fonte dos dados:	Escala:
	GSE	1:131.950

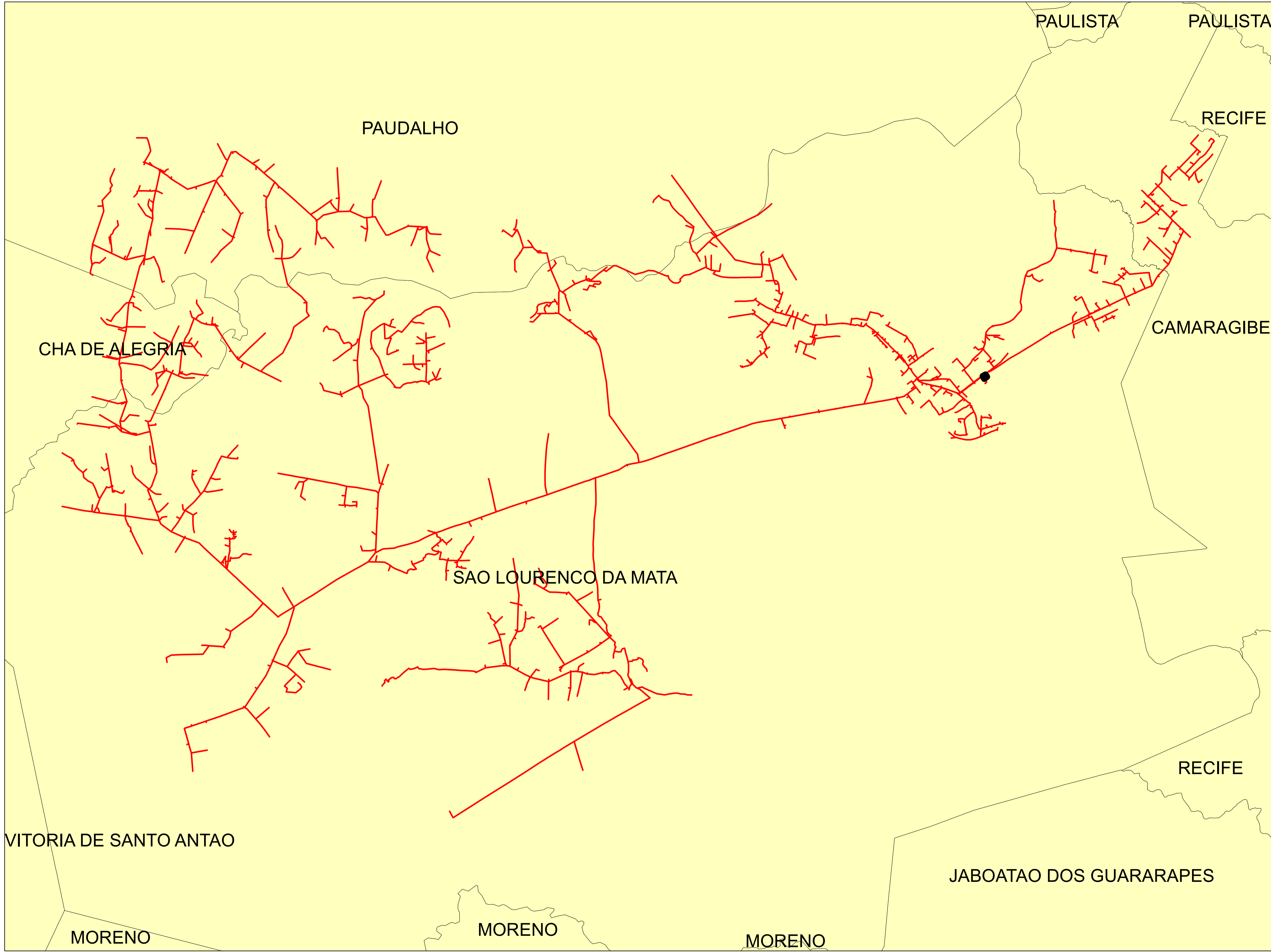

**Legendas**

- SUBESTAÇÃO
- ALIMENTADOR
- MUNICIPIO

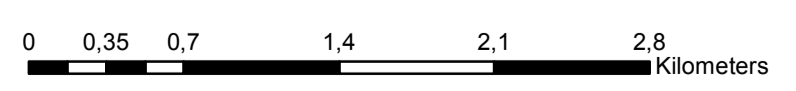

	Descrição:	
	CONJUNTO:	
	Elaborado por:	Setor:
Data:	RBBS	RBBS
28/07/2022	Fonte dos dados:	Escala:
	GSE	1:34.090



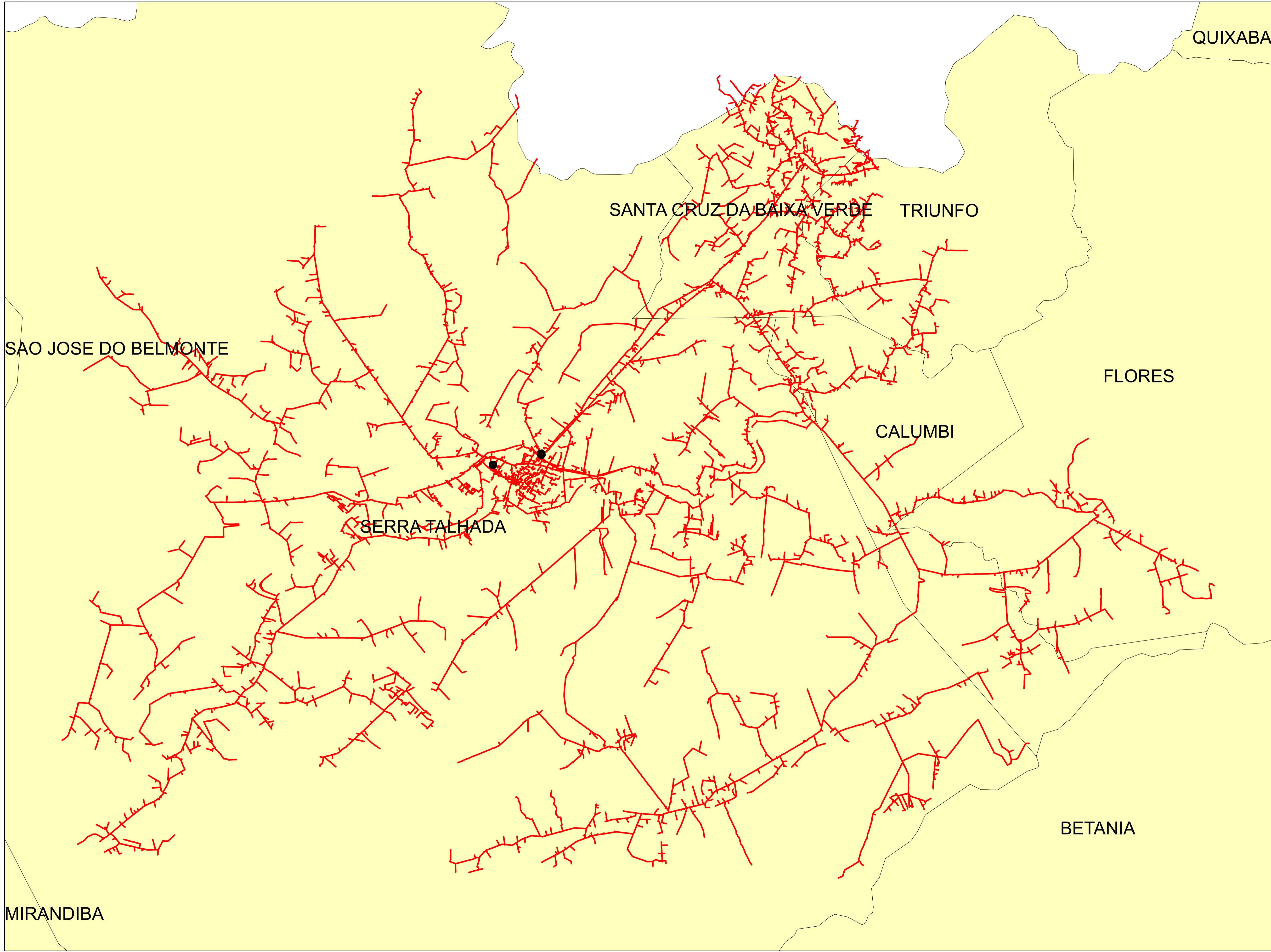

**Legendas**

- SUBESTAÇÃO
- ALIMENTADOR
- MUNICIPIO

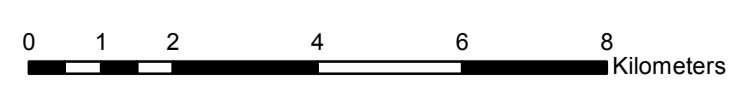

	Descrição:	
	CONJUNTO:	
	Elaborado por:	Setor:
Data:	RBBS	RBBS
28/07/2022	Fonte dos dados:	Escala:
	GSE	1:104.610

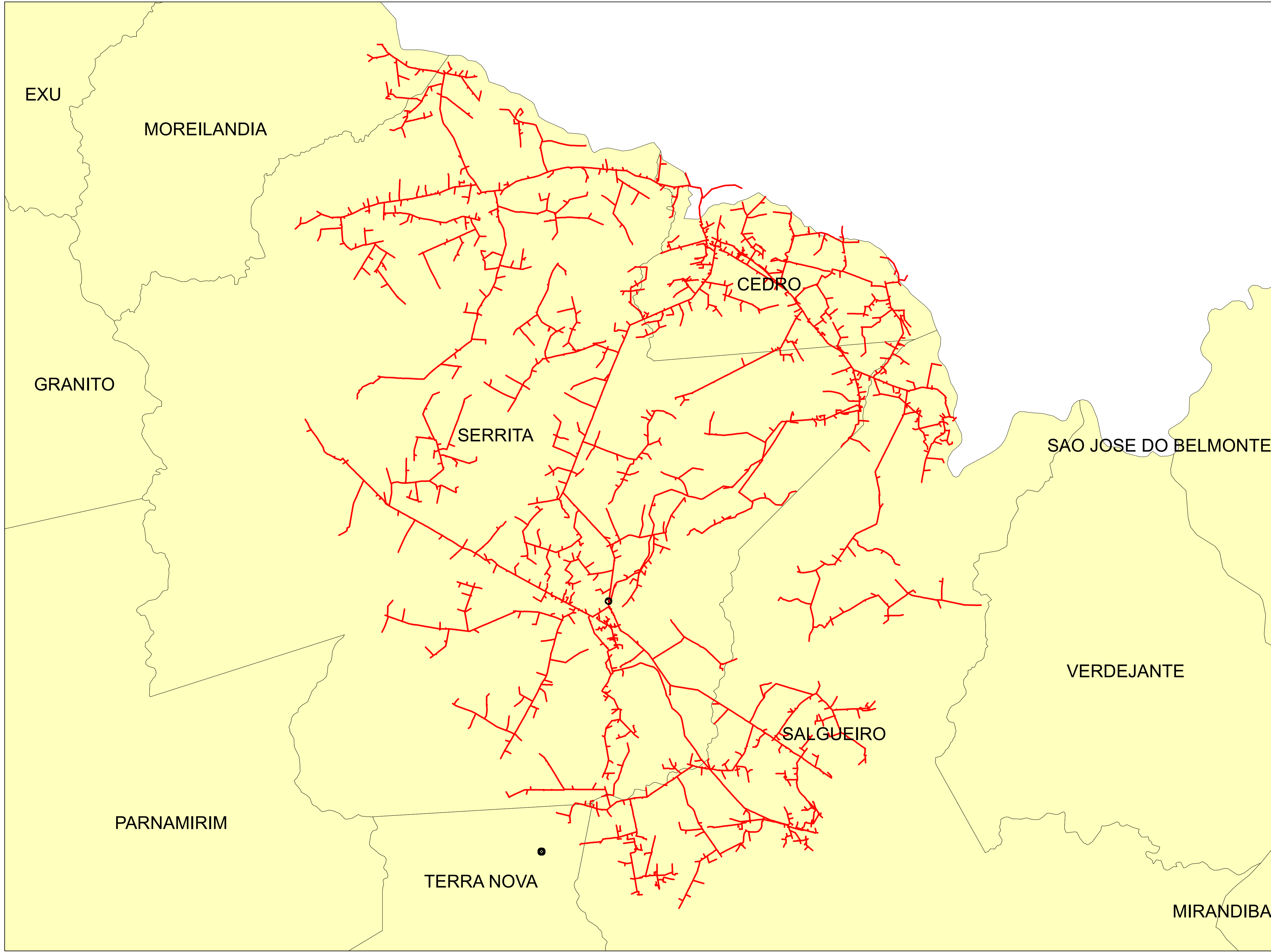

**Legendas**

- SUBESTAÇÃO
- ALIMENTADOR
- MUNICIPIO

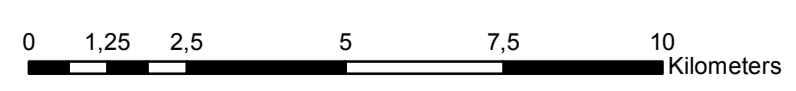

	Descrição:	
	CONJUNTO:	
	Elaborado por:	Setor:
Data:	RBBS	RBBS
28/07/2022	Fonte dos dados:	Escala:
	GSE	1:119.270

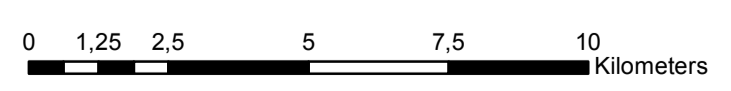
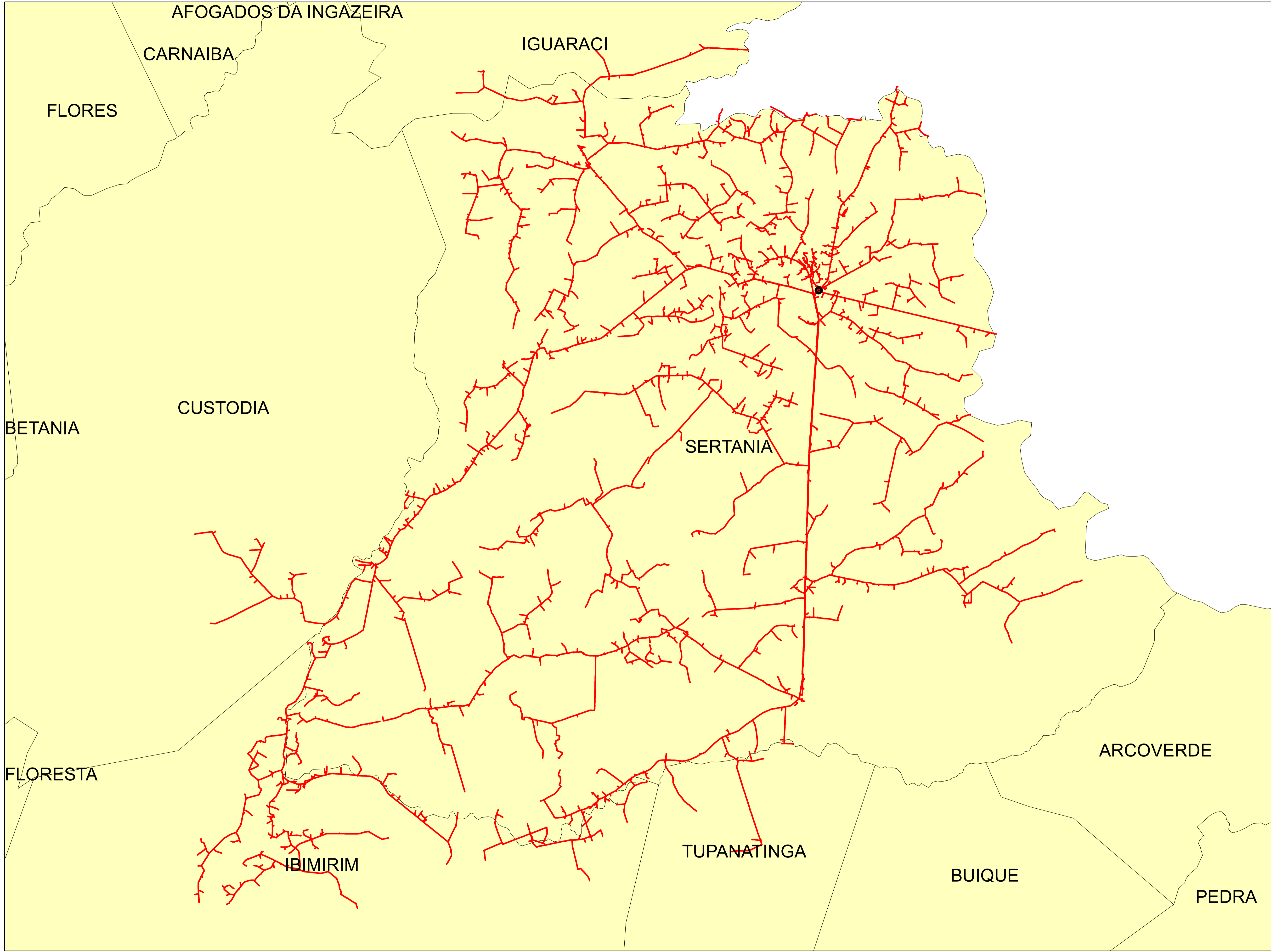

**Legendas**

- SUBESTAÇÃO
- ALIMENTADOR
- MUNICIPIO

	Descrição:	
	CONJUNTO:	
	Elaborado por:	Setor:
Data:	RBBS	RBBS
28/07/2022	Fonte dos dados:	Escala:
	GSE	1:135.040

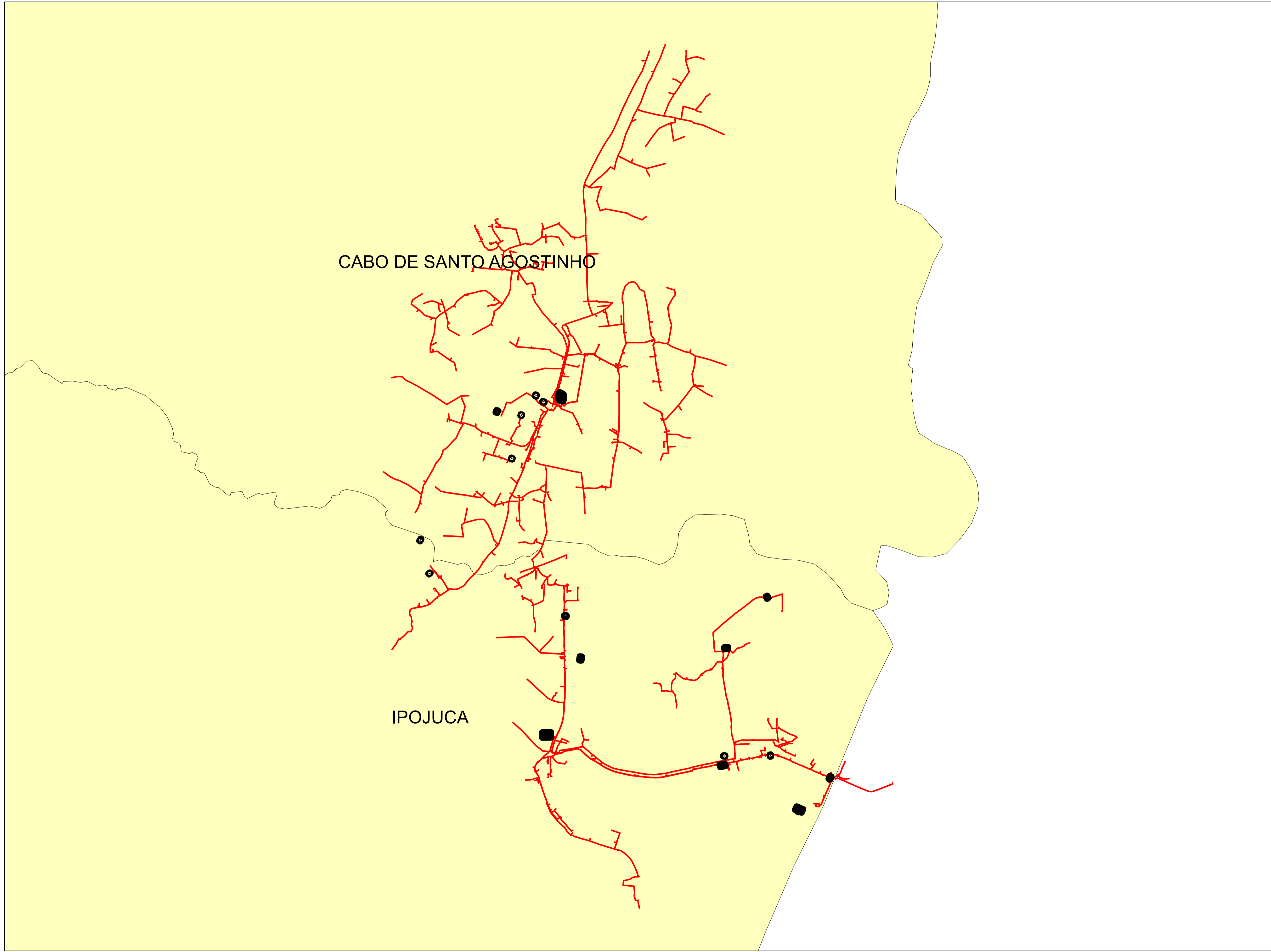

**Legendas**

- SUBESTAÇÃO
- ALIMENTADOR
- MUNICIPIO

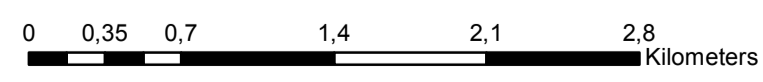

	Descrição:	
	CONJUNTO:	
	Elaborado por:	Setor:
Data:	RBBS	RBBS
28/07/2022	Fonte dos dados:	Escala:
	GSE	1:34.670

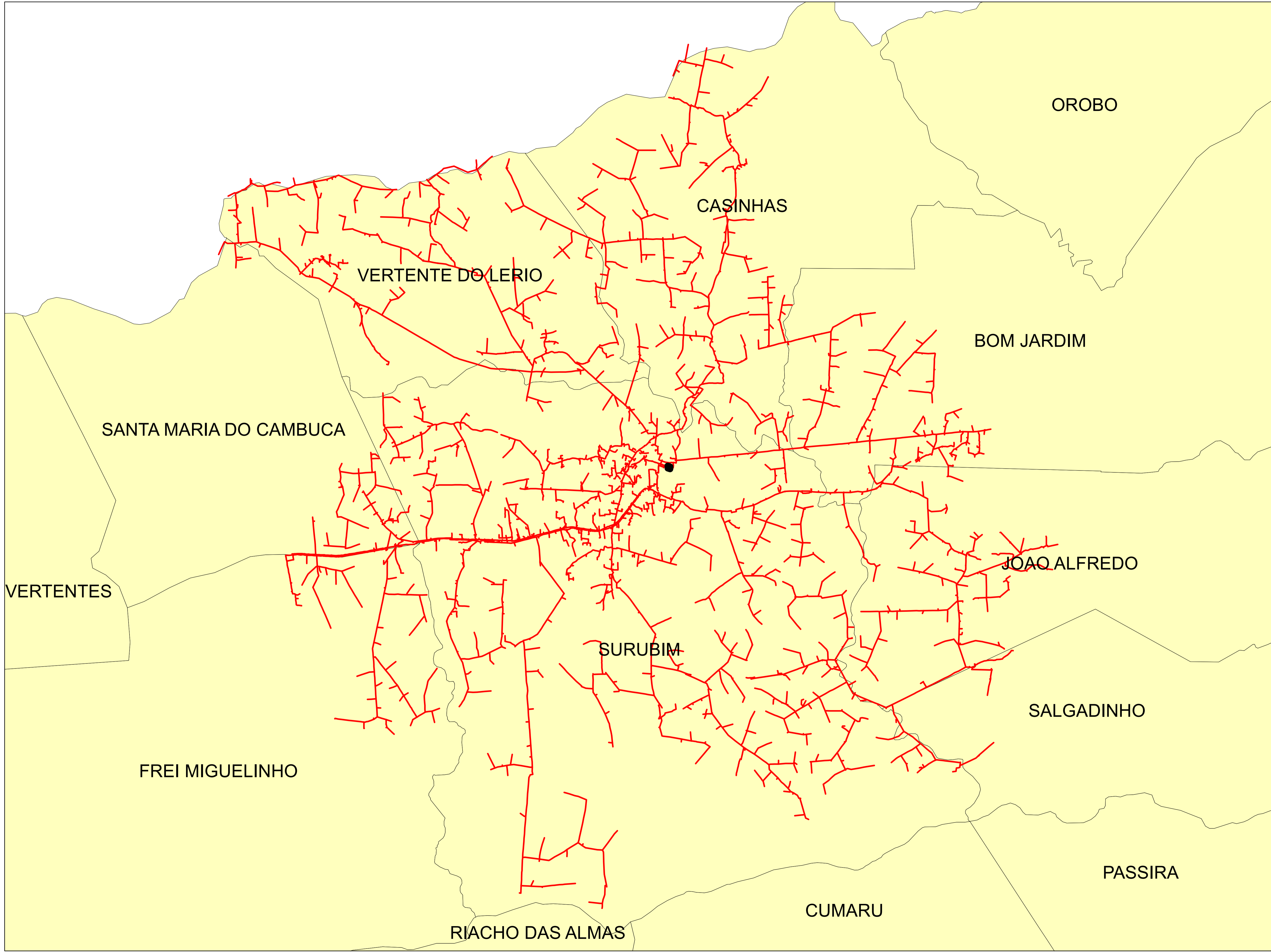

**Legendas**

- SUBESTAÇÃO
- ALIMENTADOR
- MUNICIPIO

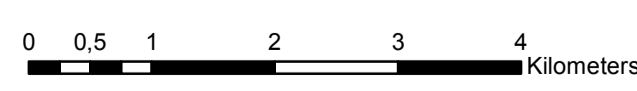

	Descrição:	
	CONJUNTO:	
	Elaborado por:	Setor:
Data:	RBBS	RBBS
28/07/2022	Fonte dos dados:	Escala:
	GSE	1:61.410

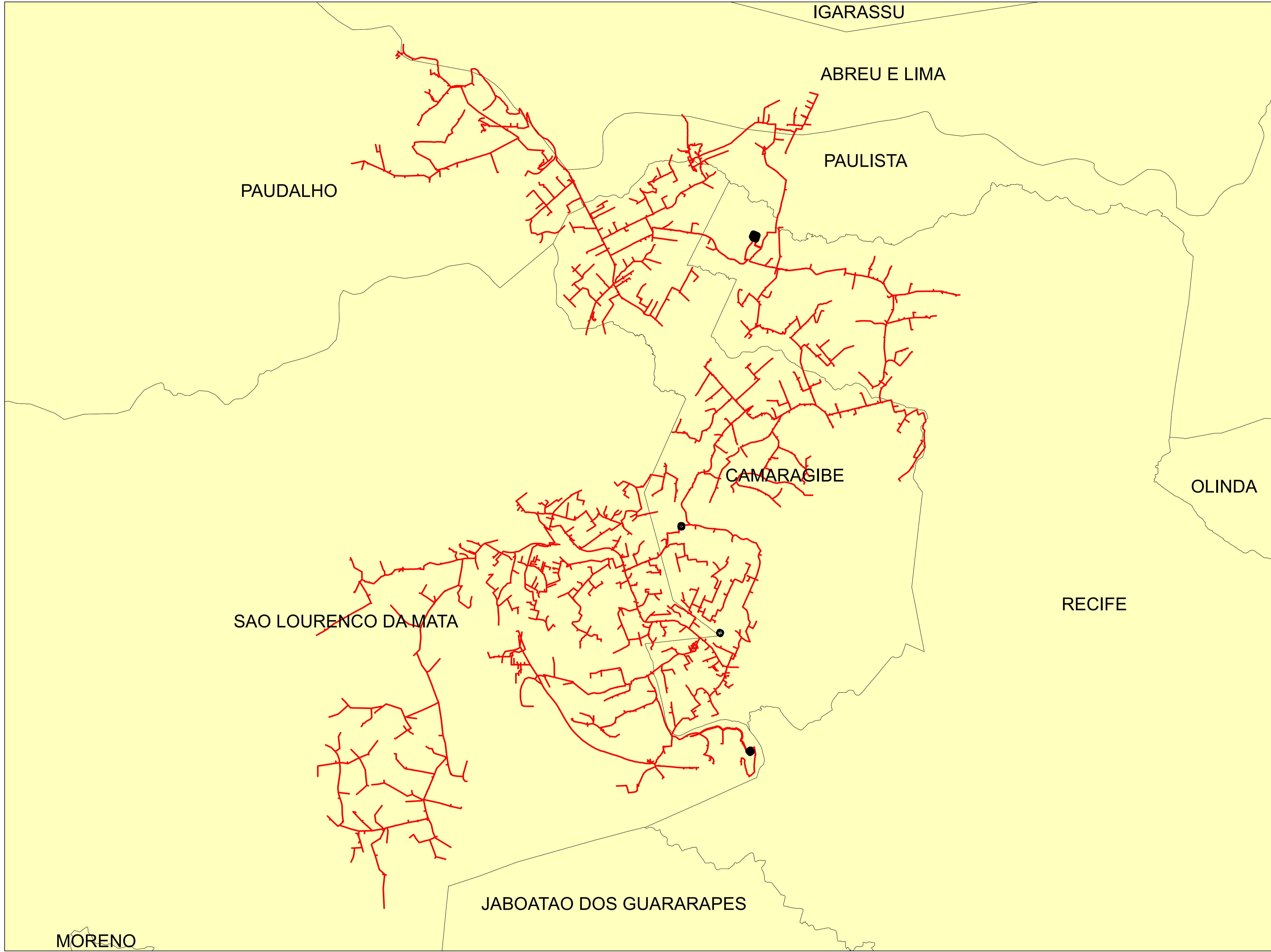

MORENO

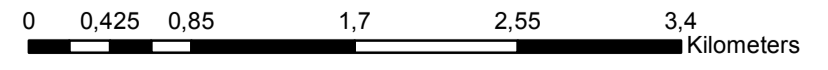

**Legendas**

- SUBESTAÇÃO
- ALIMENTADOR
- MUNICIPIO

	Descrição:	
	CONJUNTO:	
	Elaborado por:	Setor:
Data:	RBBS	RBBS
28/07/2022	Fonte dos dados:	Escala:
	GSE	1:39.410

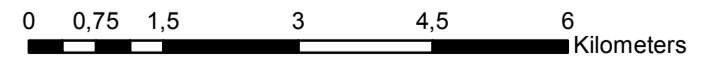
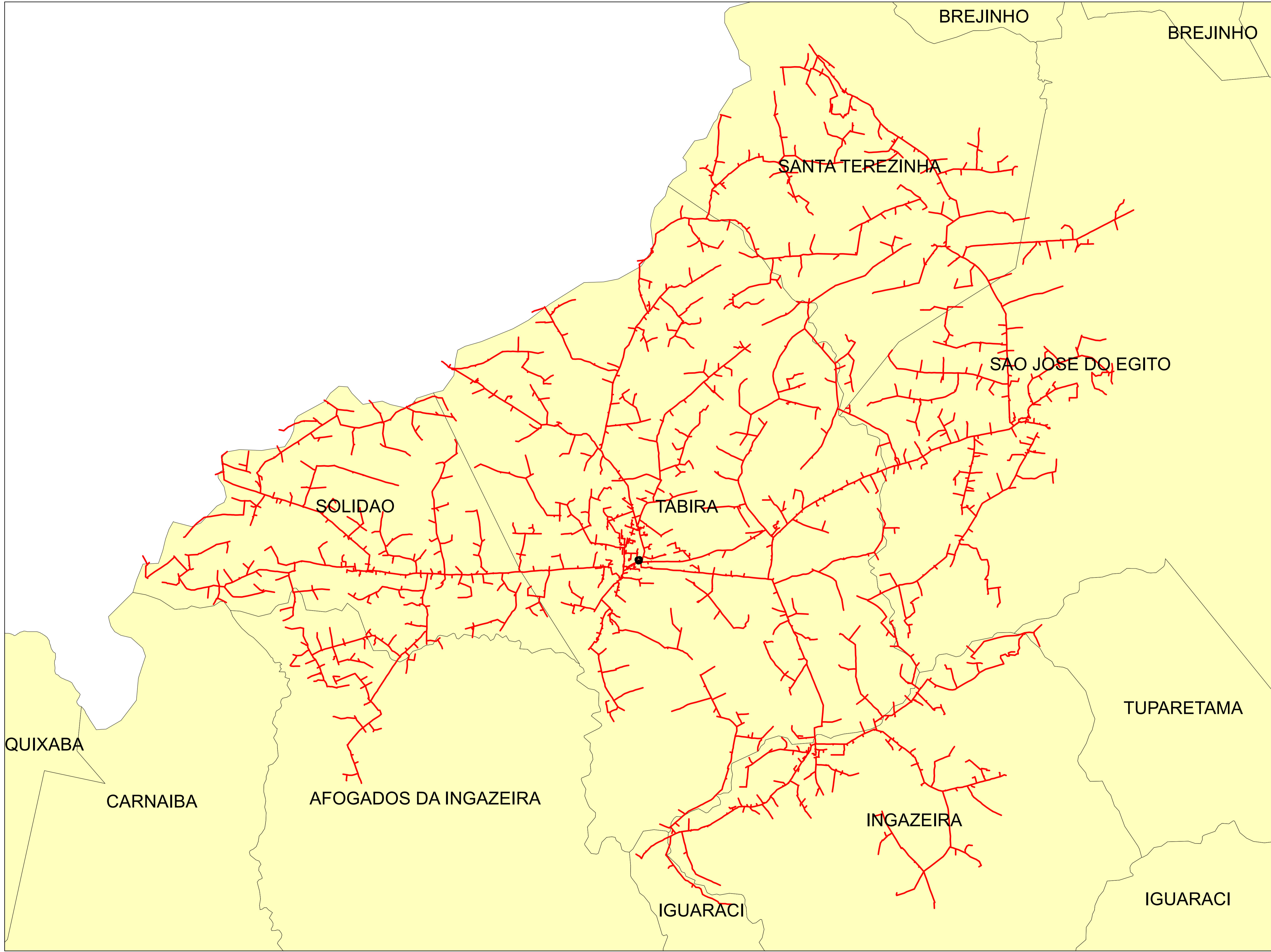

**Legendas**

- SUBESTAÇÃO
- ALIMENTADOR
- MUNICIPIO

	Descrição:	
	CONJUNTO:	
	Elaborado por:	Setor:
Data:	RBBS	RBBS
28/07/2022	Fonte dos dados:	Escala:
	GSE	1:84.180

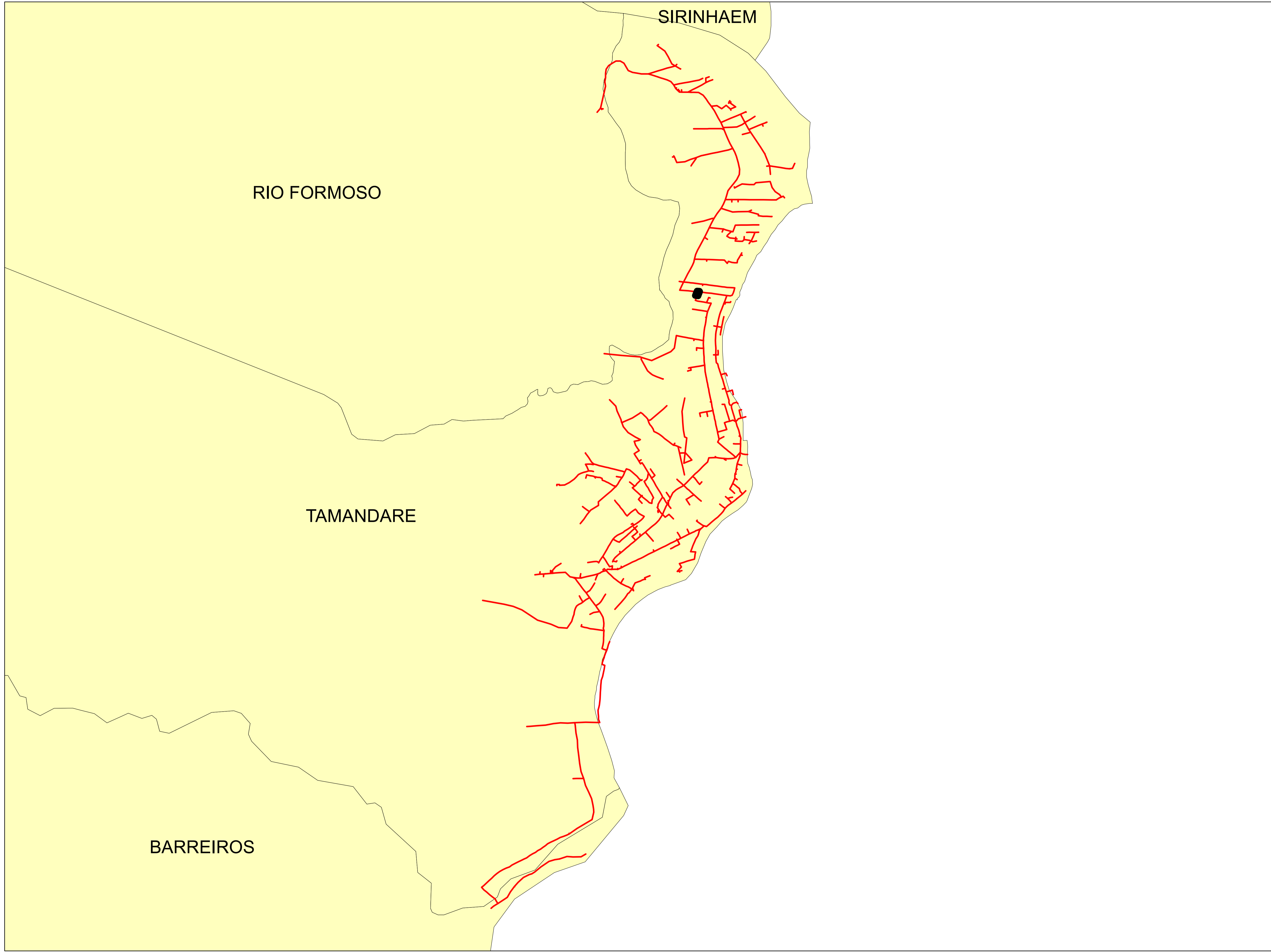

**Legendas**

- SUBESTAÇÃO
- ALIMENTADOR
- MUNICIPIO

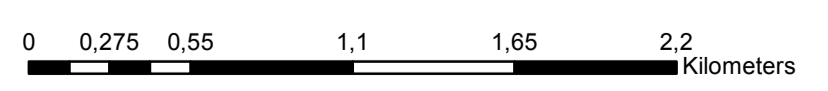

	Descrição:	
	CONJUNTO:	
	Elaborado por:	Setor:
Data:	RBBS	RBBS
28/07/2022	Fonte dos dados:	Escala:
	GSE	1:25.670



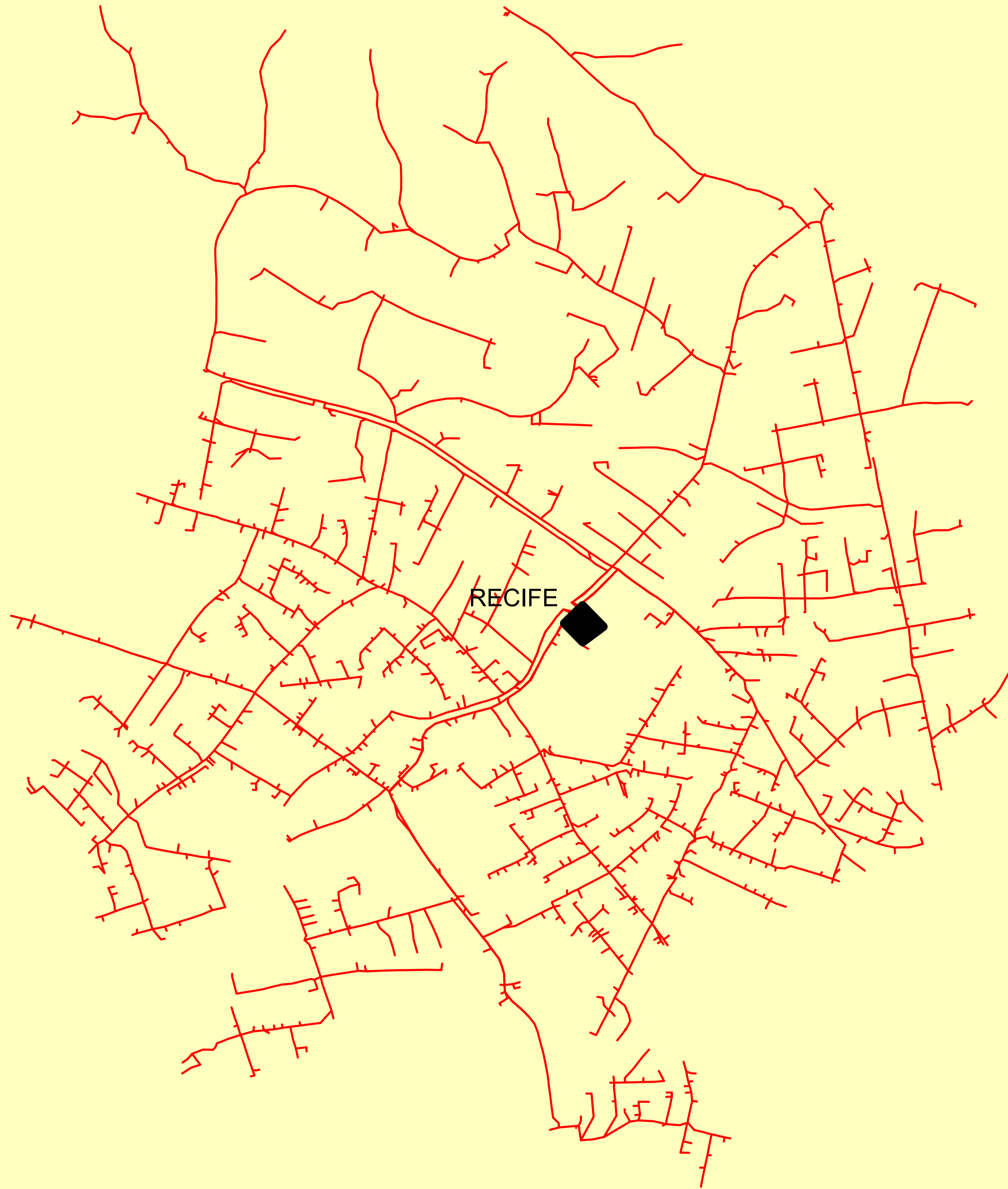



OLINDA

RECIFE

**Legendas**

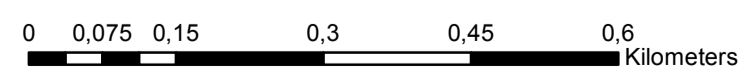

-  SUBESTAÇÃO
-  ALIMENTADOR
-  MUNICIPIO

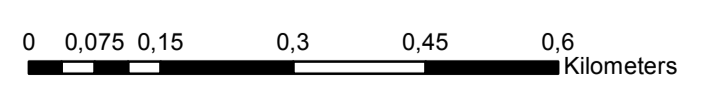
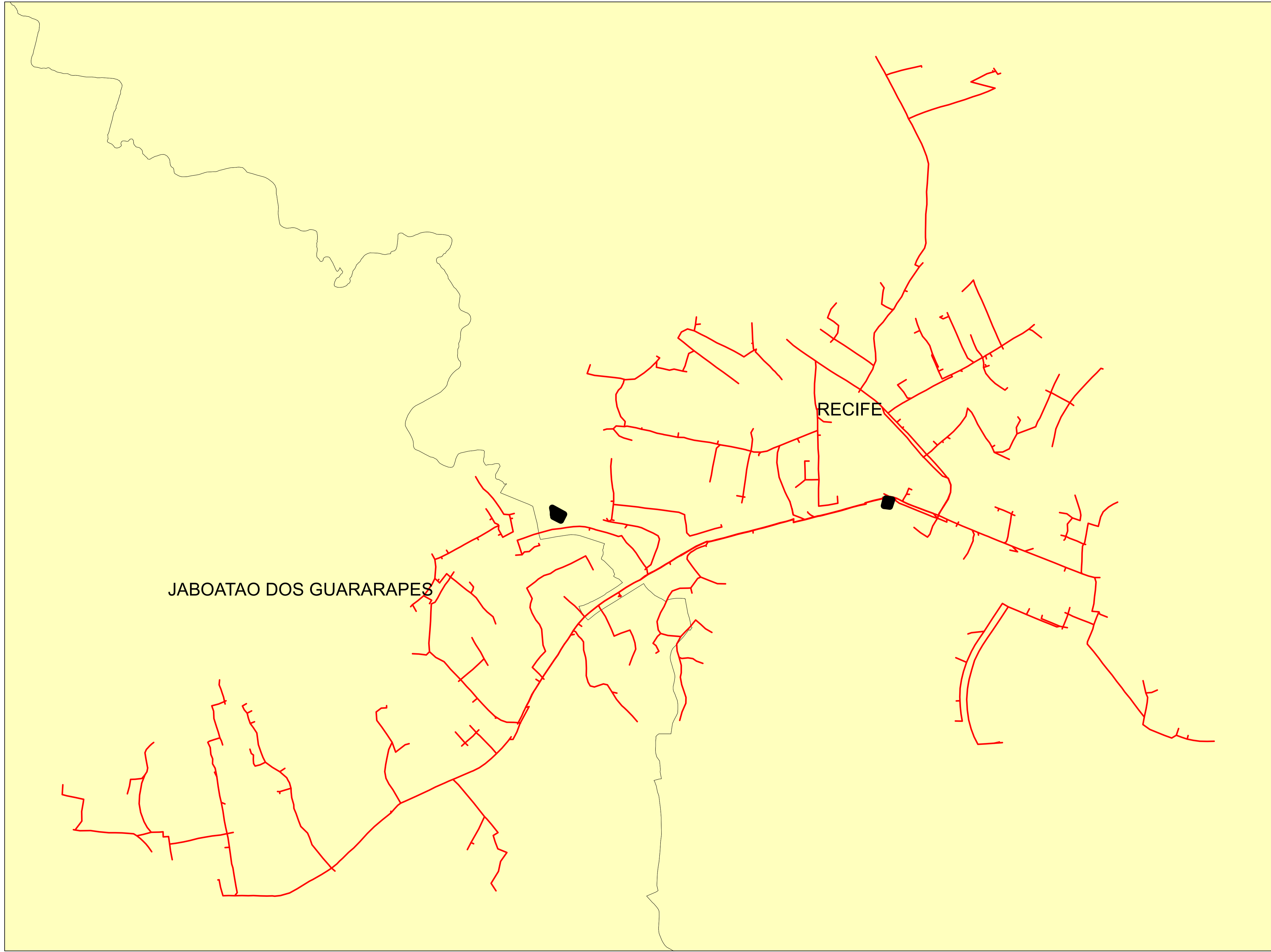

	Descrição:	
	CONJUNTO:	
	Elaborado por:	Setor:
Data:	RBBS	RBBS
28/07/2022	Fonte dos dados:	Escala:
	GSE	1:7.690



**Legendas**

-  SUBESTAÇÃO
-  ALIMENTADOR
-  MUNICIPIO

	Descrição:	
	CONJUNTO:	
	Elaborado por:	Setor:
Data:	RBBS	RBBS
28/07/2022	Fonte dos dados:	Escala:
	GSE	1:8.570

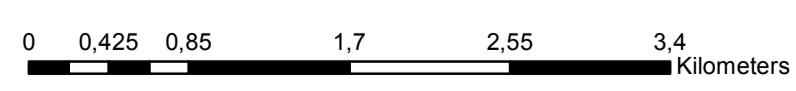
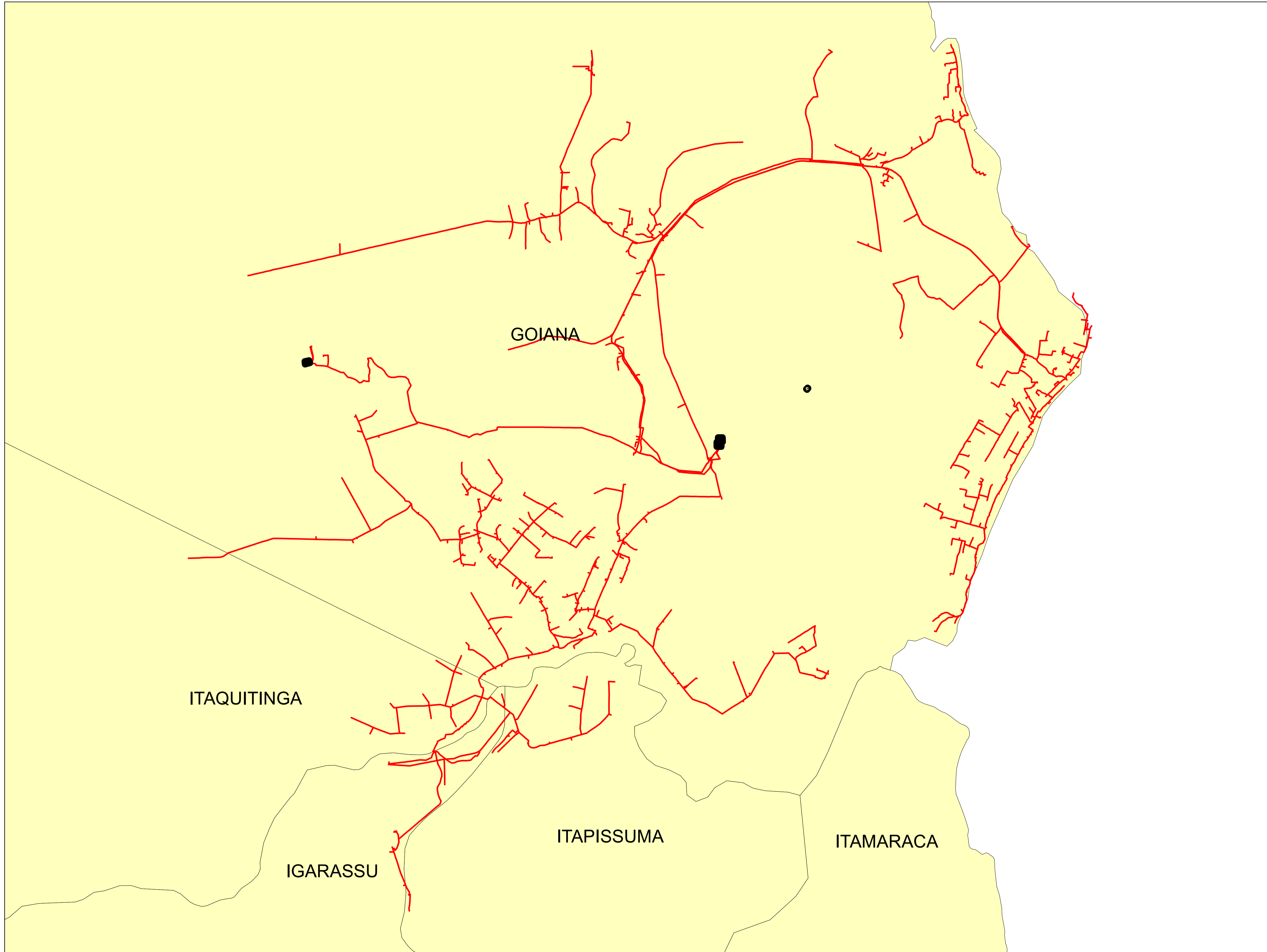

**Legendas**

- SUBESTAÇÃO
- ALIMENTADOR
- MUNICIPIO

	Descrição:	
	CONJUNTO:	
	Elaborado por:	Setor:
Data:	RBBS	RBBS
28/07/2022	Fonte dos dados:	Escala:
	GSE	1:40.050

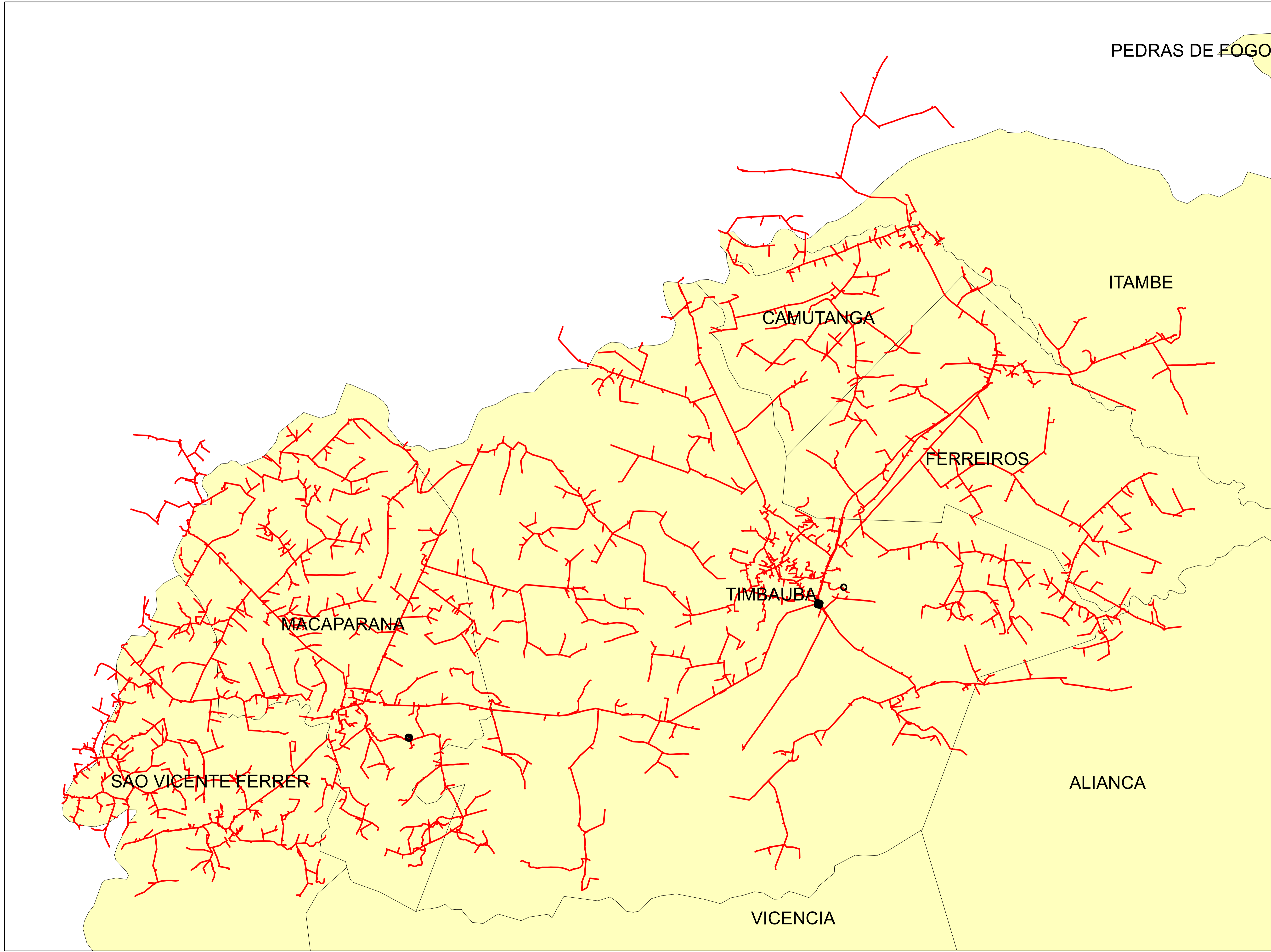

**Legendas**

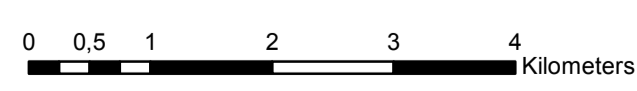

- SUBESTAÇÃO
- ALIMENTADOR
- MUNICIPIO

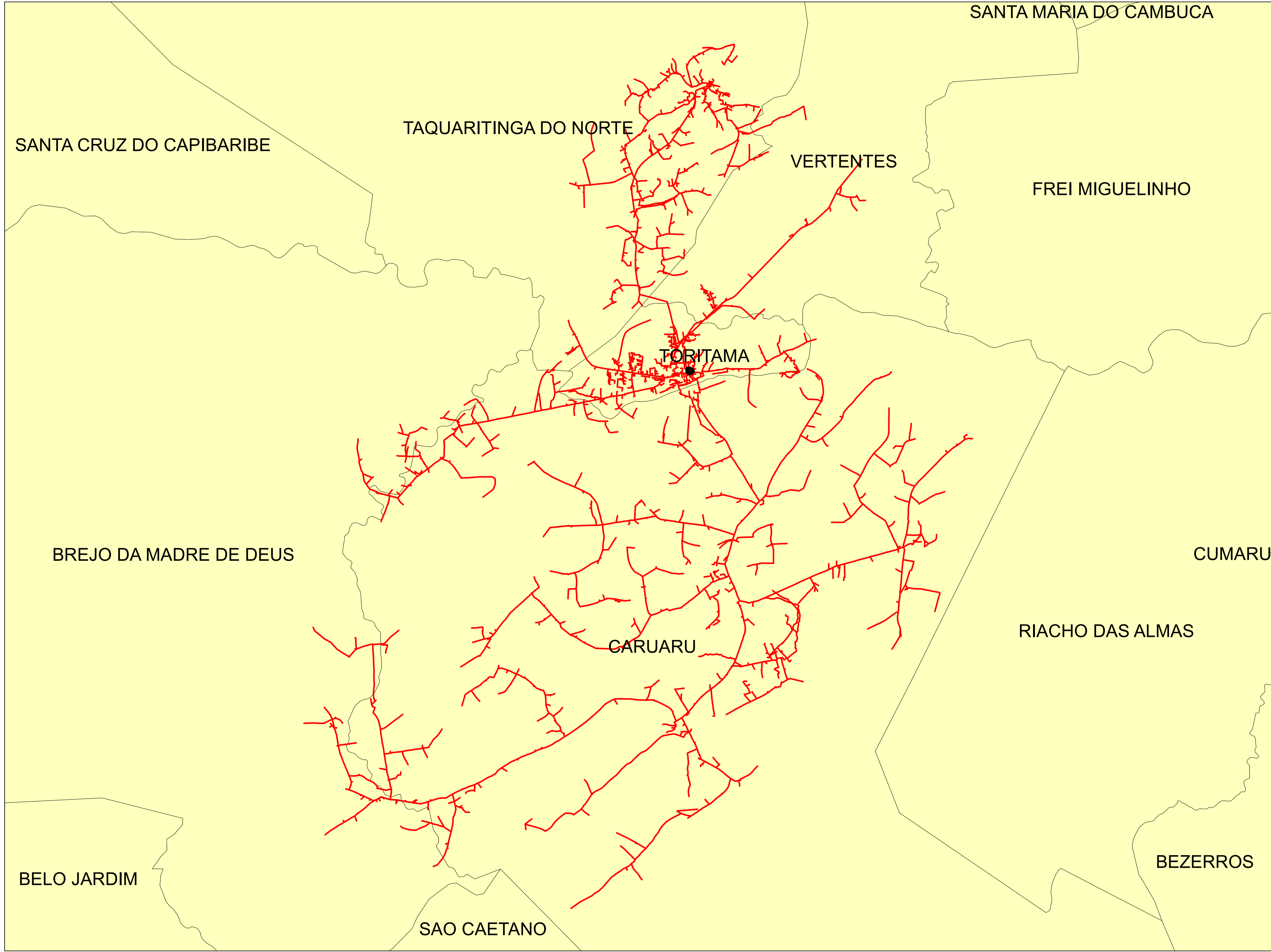

	Descrição:	
	CONJUNTO:	
	Elaborado por:	Setor:
Data:	RBBS	RBBS
28/07/2022	Fonte dos dados:	Escala:
	GSE	1:62.120



**Legendas**

-  SUBESTAÇÃO
-  ALIMENTADOR
-  MUNICIPIO

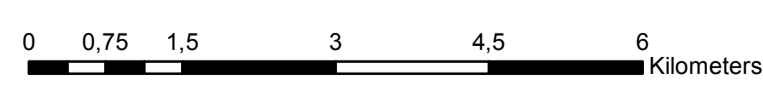

	Descrição:	
	CONJUNTO:	
	Elaborado por:	Setor:
Data:	RBBS	RBBS
28/07/2022	Fonte dos dados:	Escala:
	GSE	1:73.850

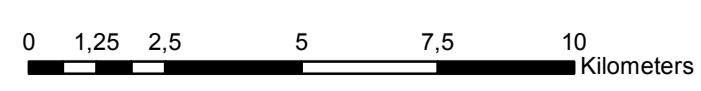
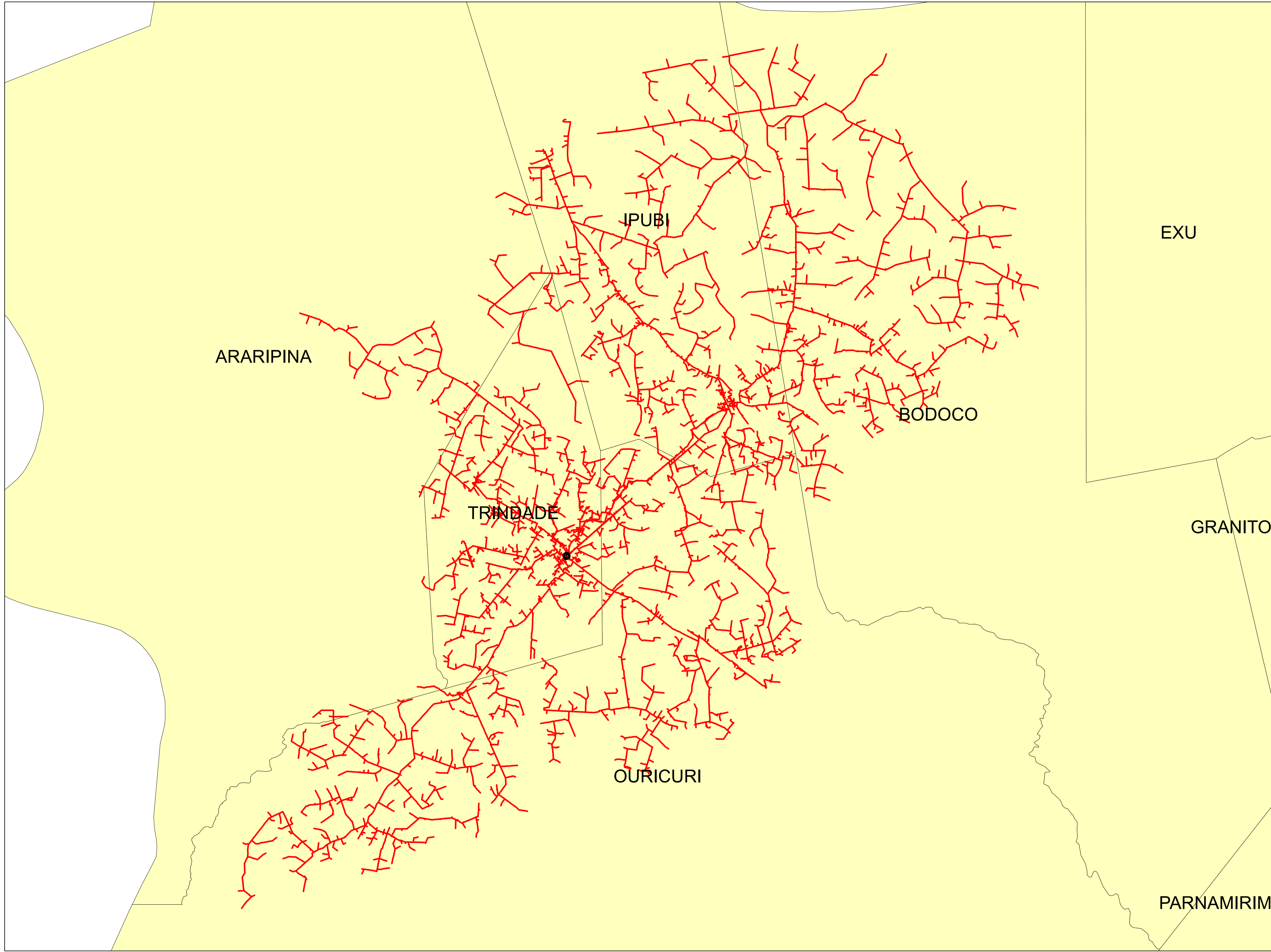

**Legendas**

- SUBESTAÇÃO
- ALIMENTADOR
- MUNICIPIO

	Descrição:	
	CONJUNTO:	
	Elaborado por:	Setor:
Data:	RBBS	RBBS
28/07/2022	Fonte dos dados:	Escala:
	GSE	1:138.600

# Anexo IV – Diagramas Unifilares das Regionais

## Regional Angelim

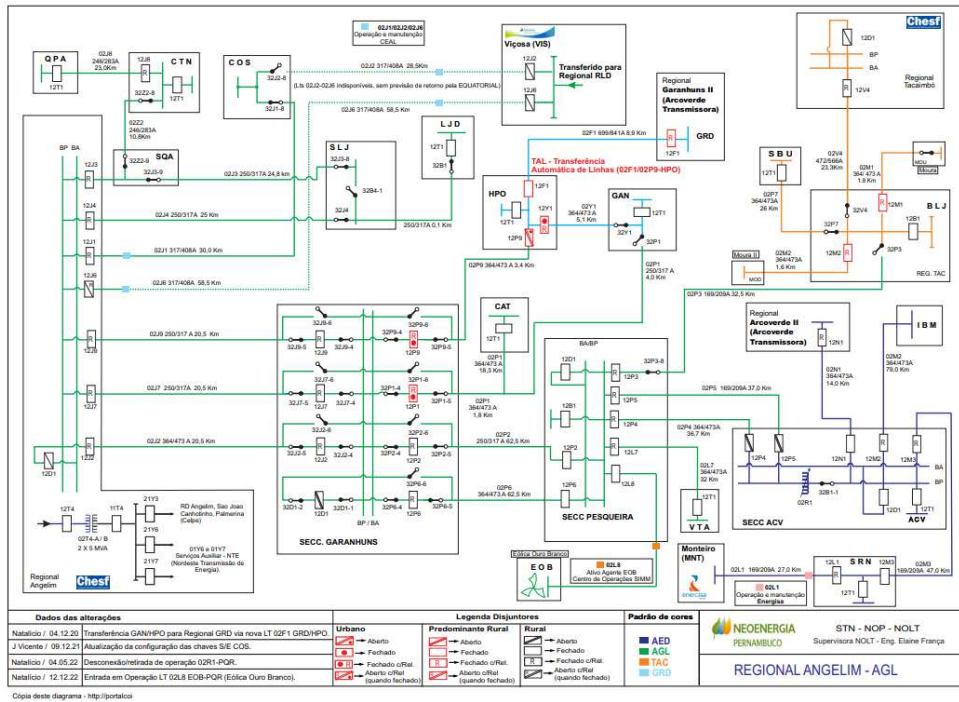

## Regional Arcoverde II

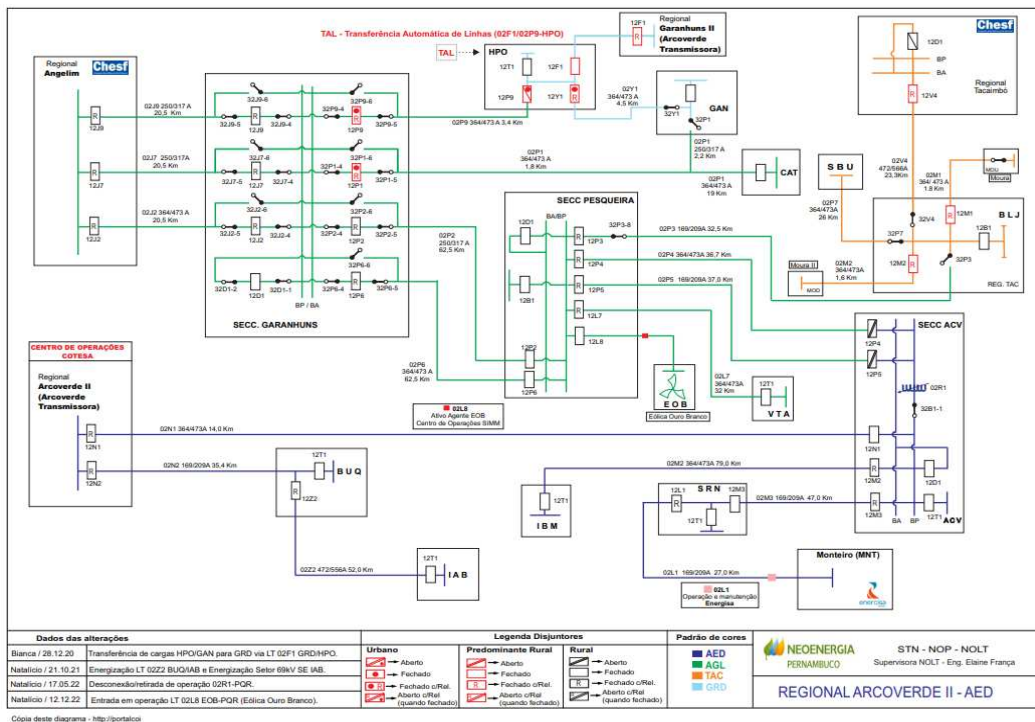

## Regional Bom Nome

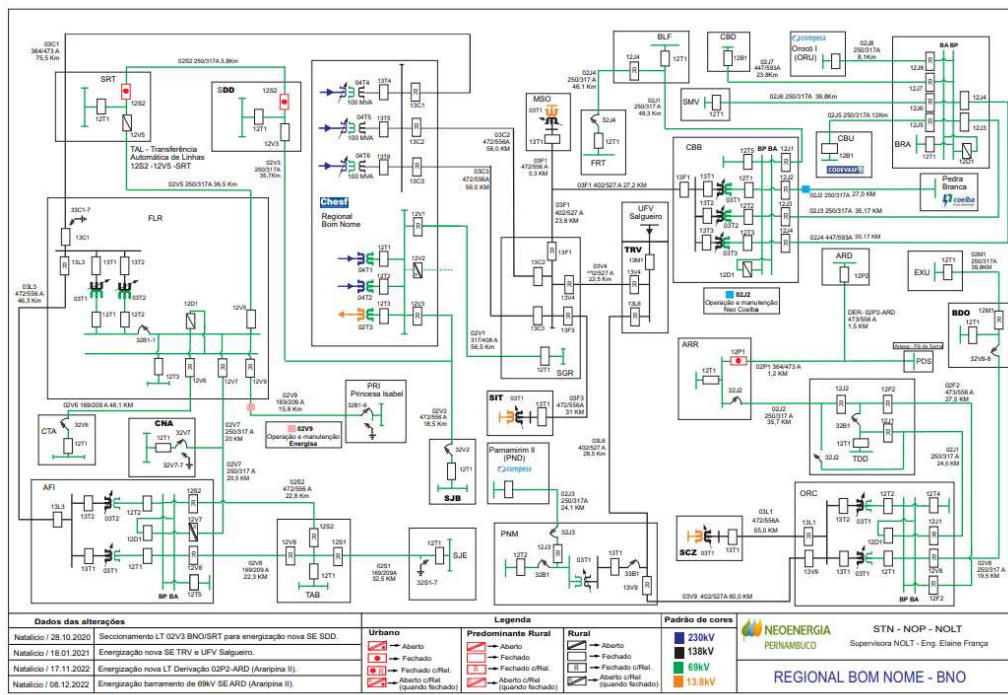

## Regional Bongi

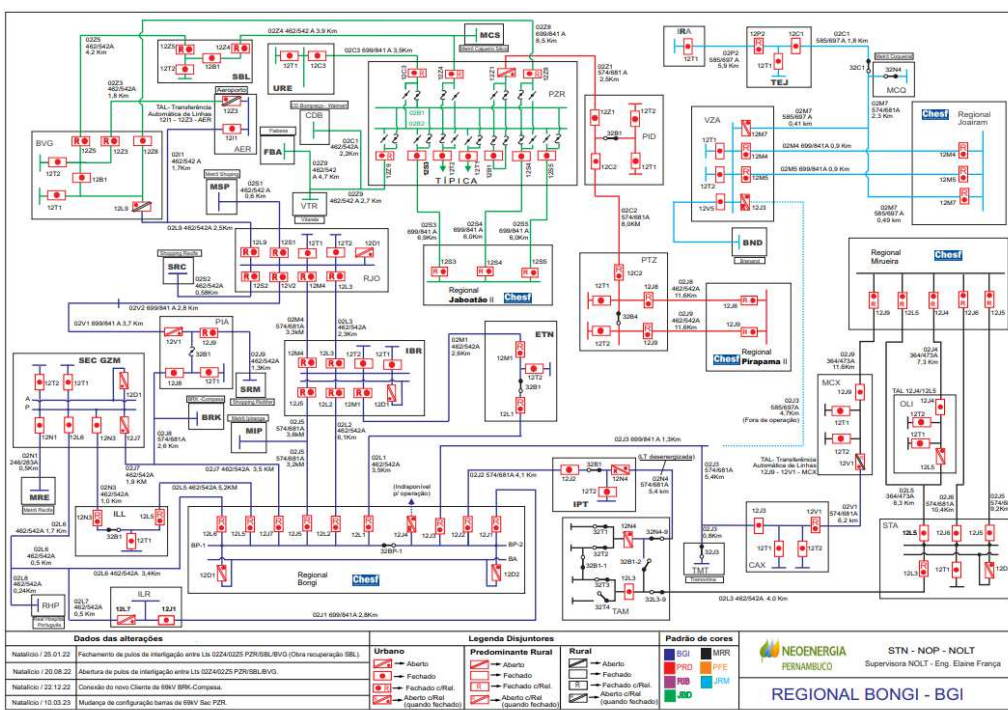



## Regional Garanhuns II

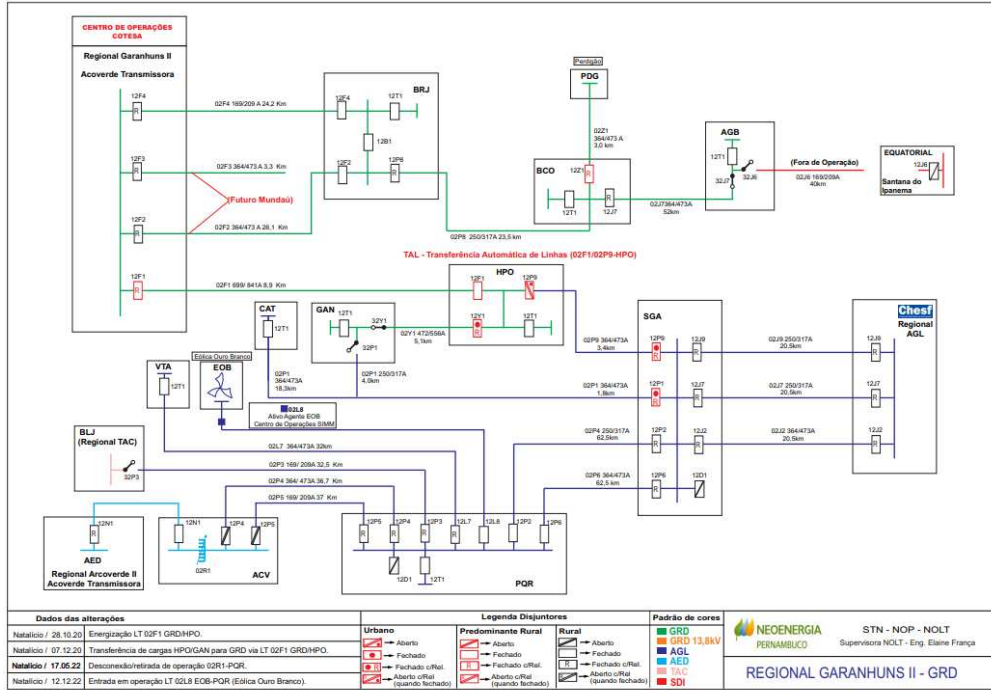

## Regional Goianinha

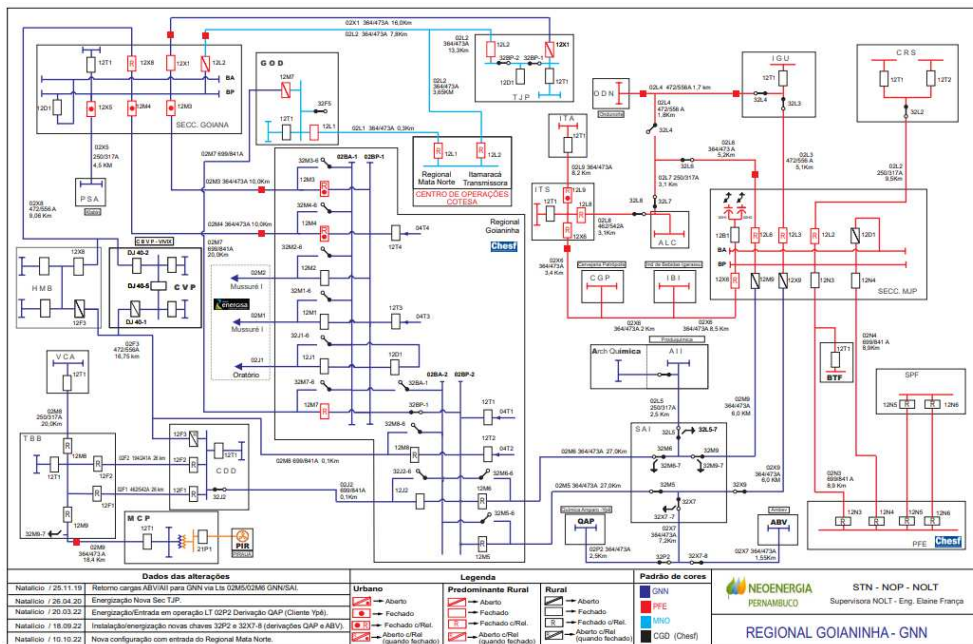

## Regional Jaboatão II

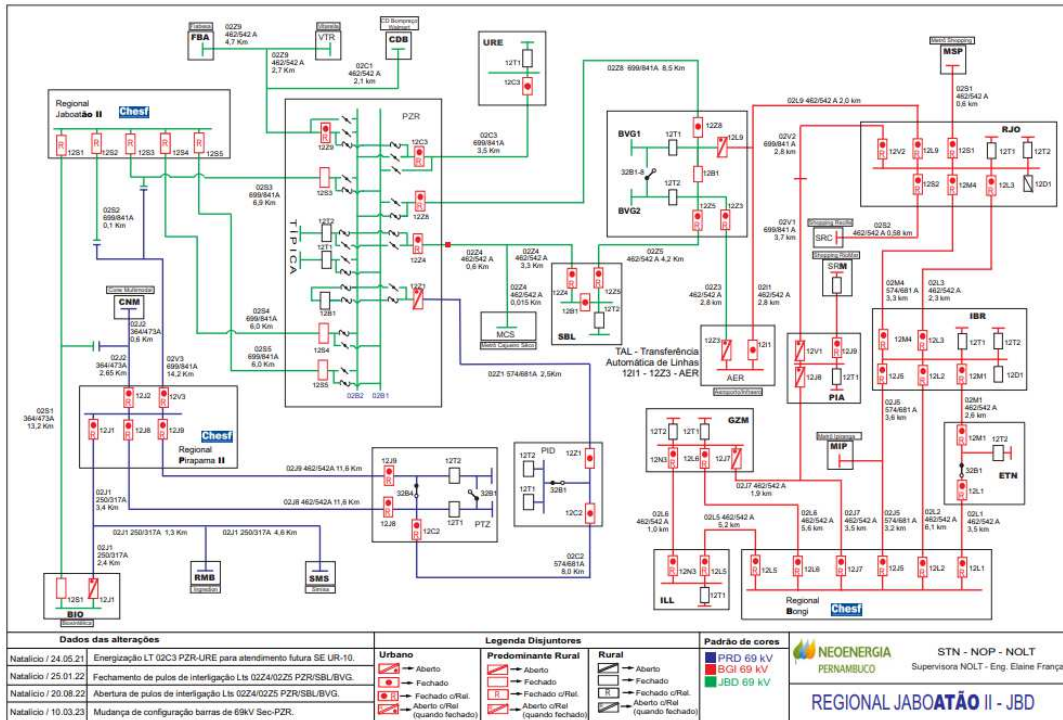

## Regional Joairam

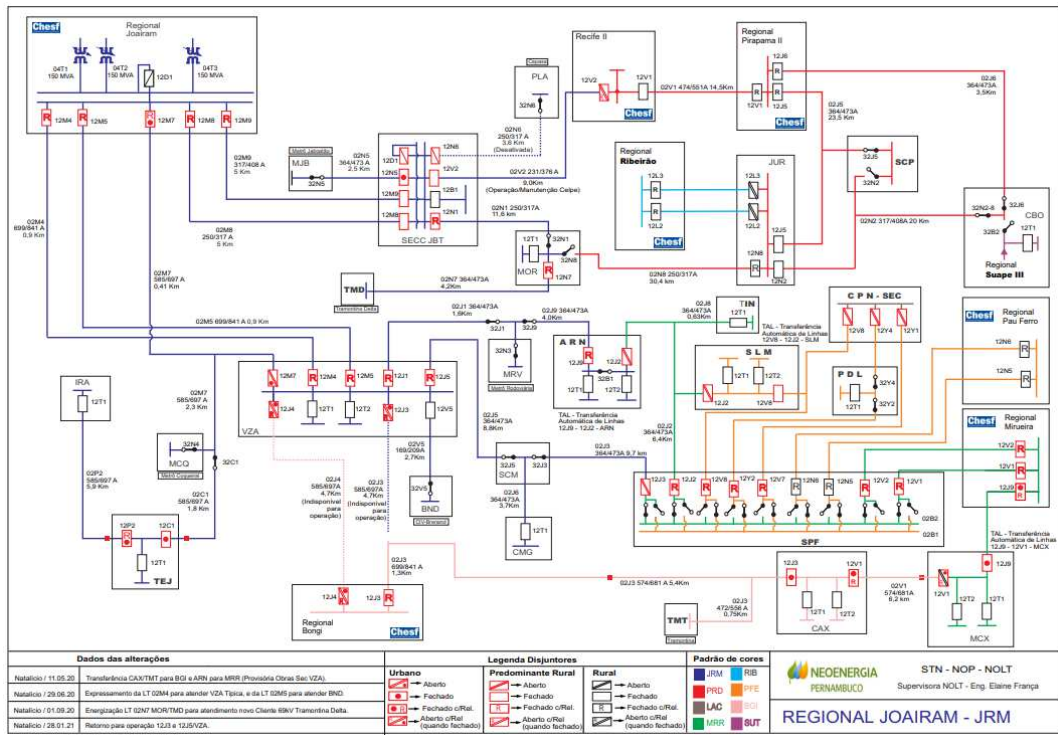

## Regional Juazeiro II

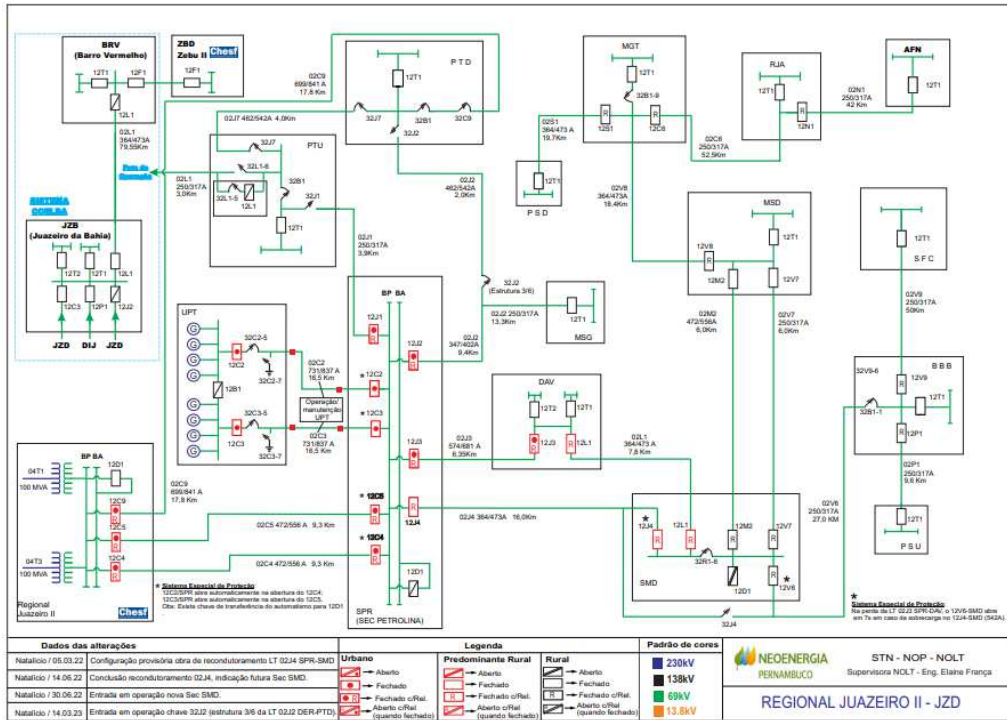

## Regional Lagoa do Carro

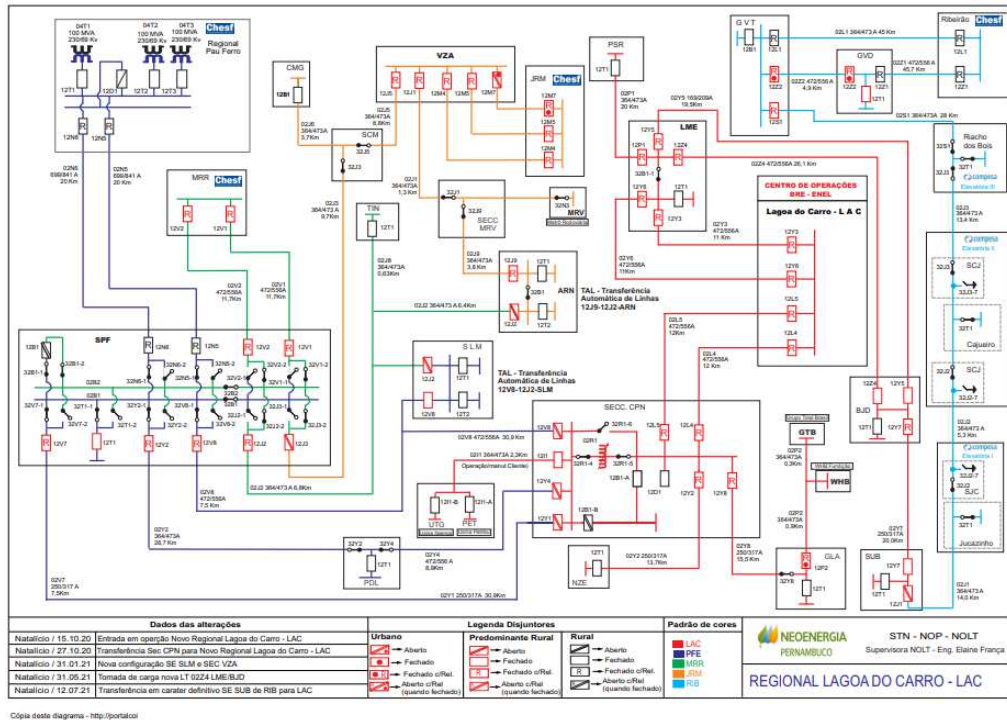

Regional Mirueira

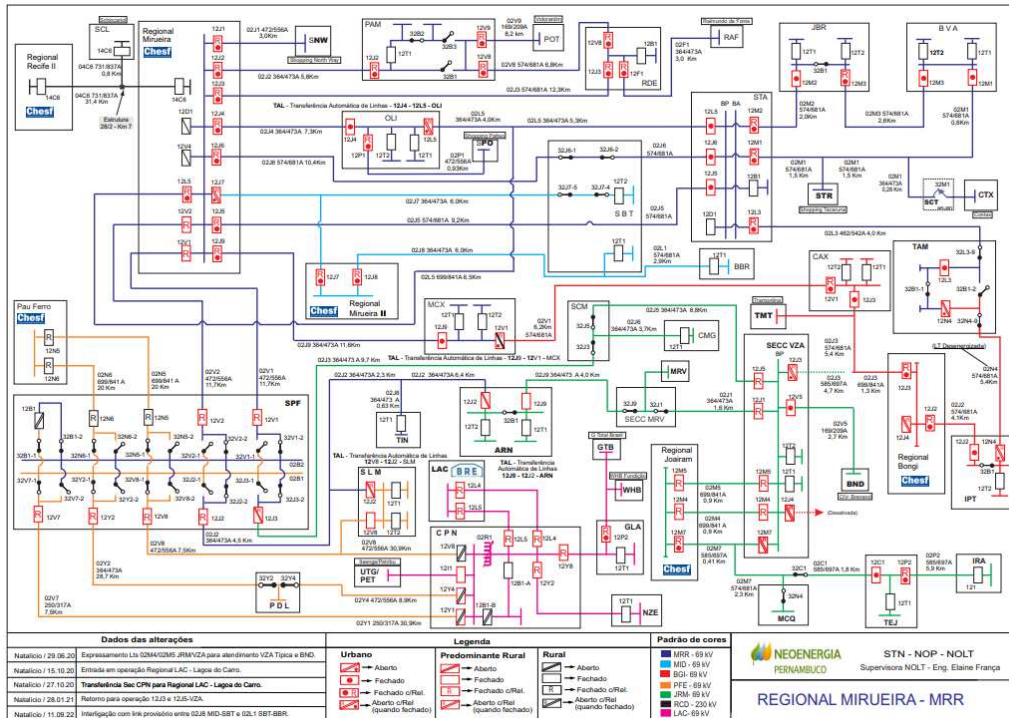

Regional Mirueira II

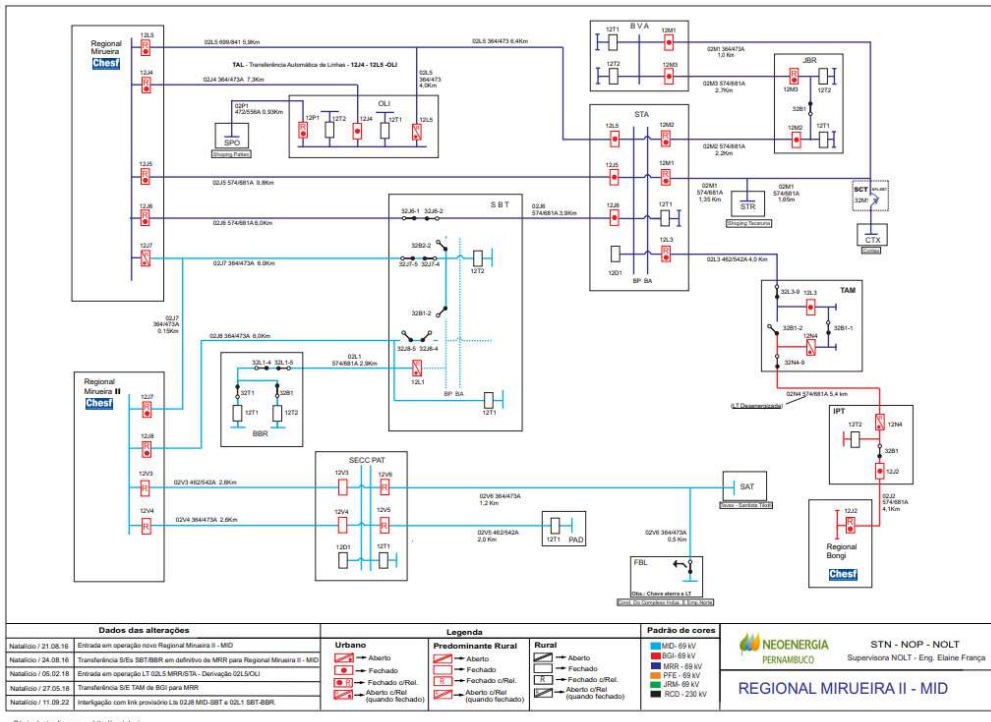

## Regional Pau Ferro

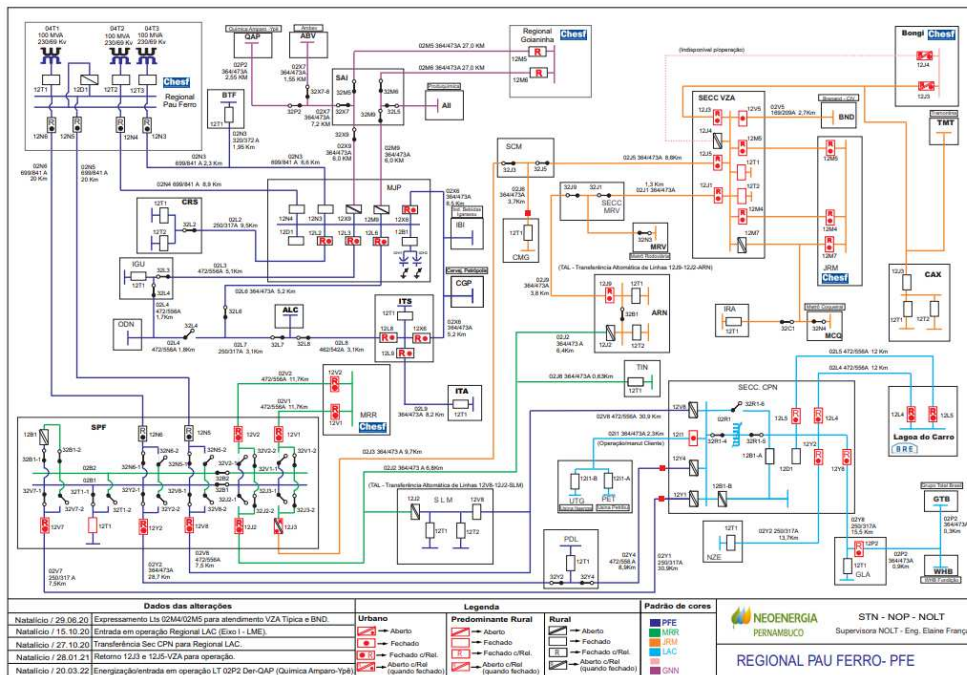

Cópia deste diagrama - <http://portais>

## Regional Paulo Afonso

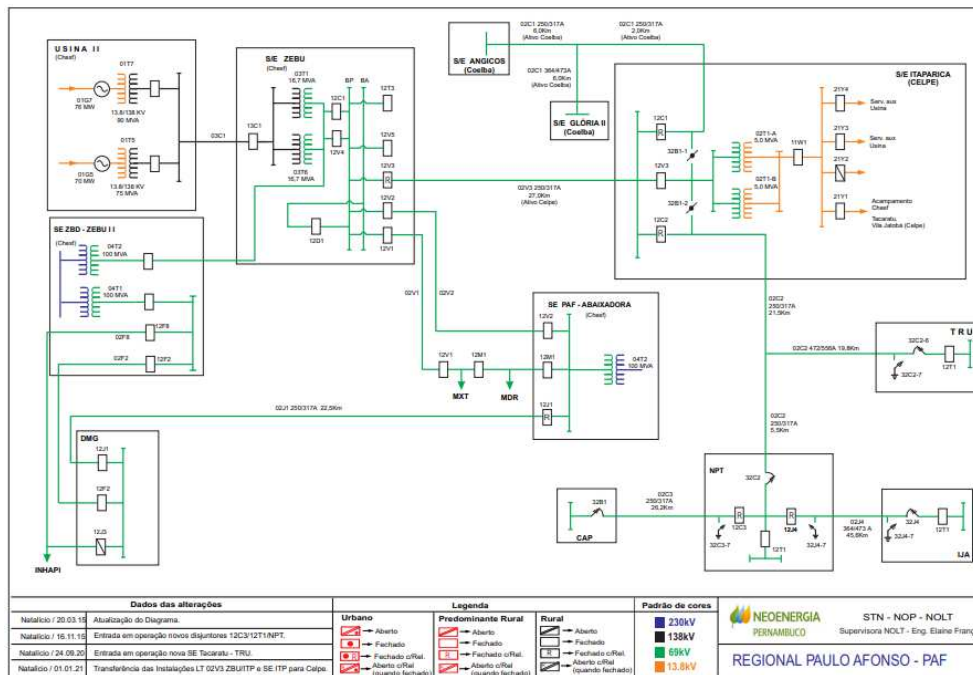

Cópia deste diagrama - <http://portais>

## Regional Pirapama II

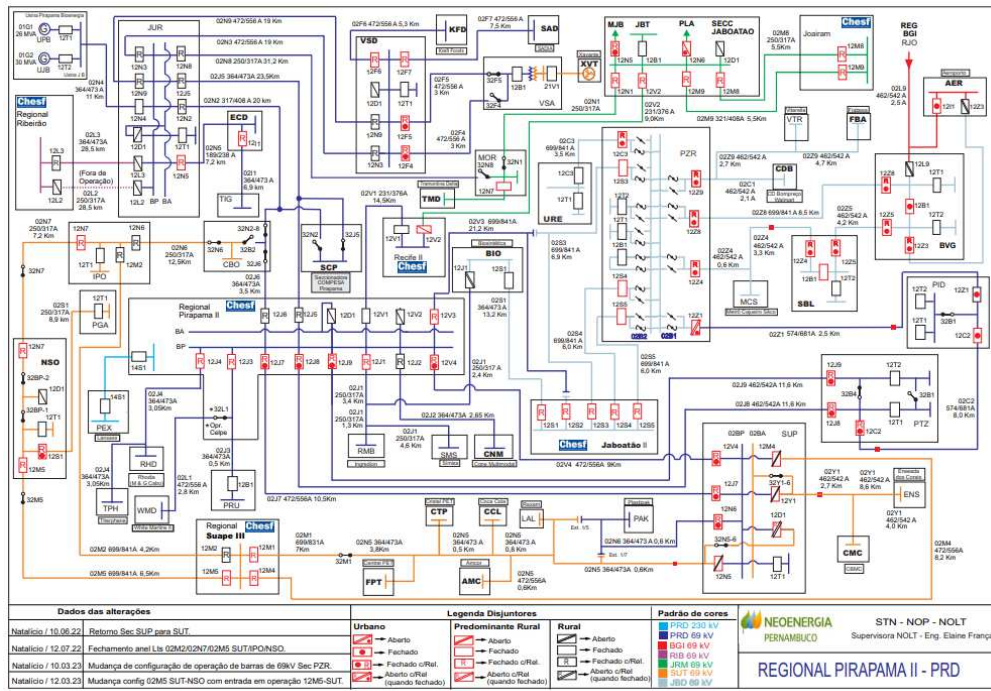

## Regional Ribeirão

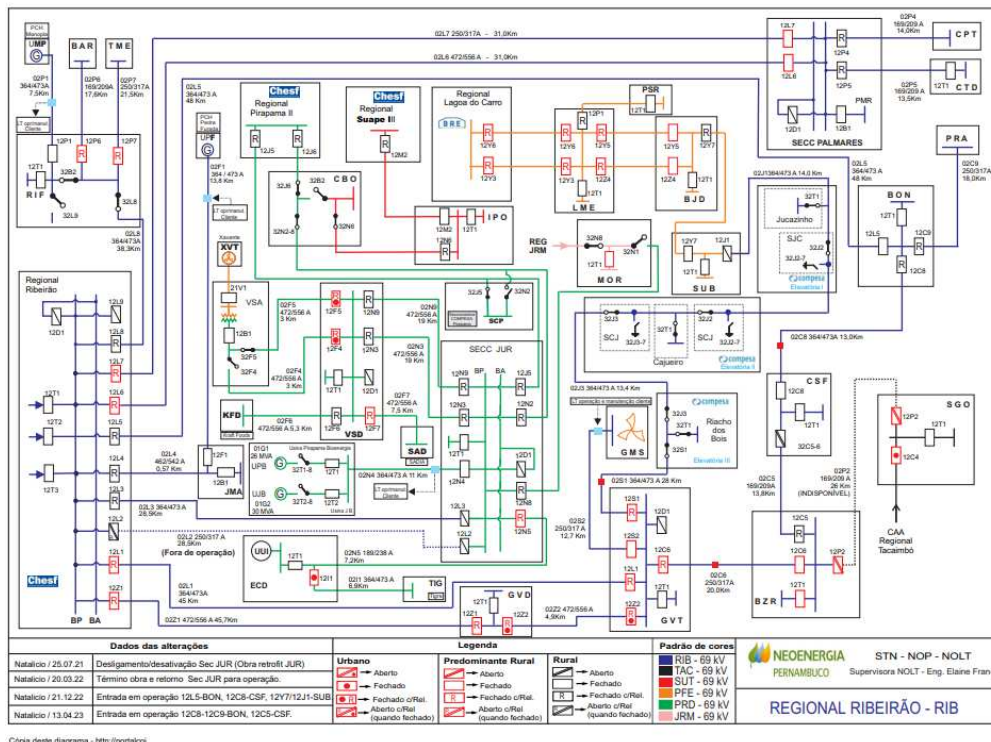

## Regional Suape III

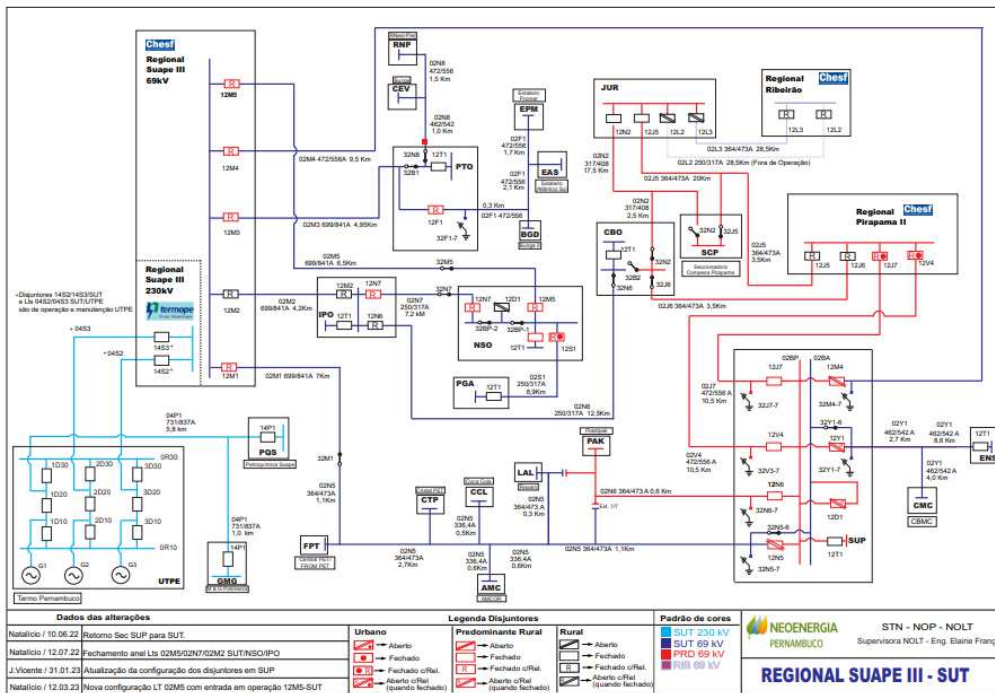

## Regional Tacaimbó

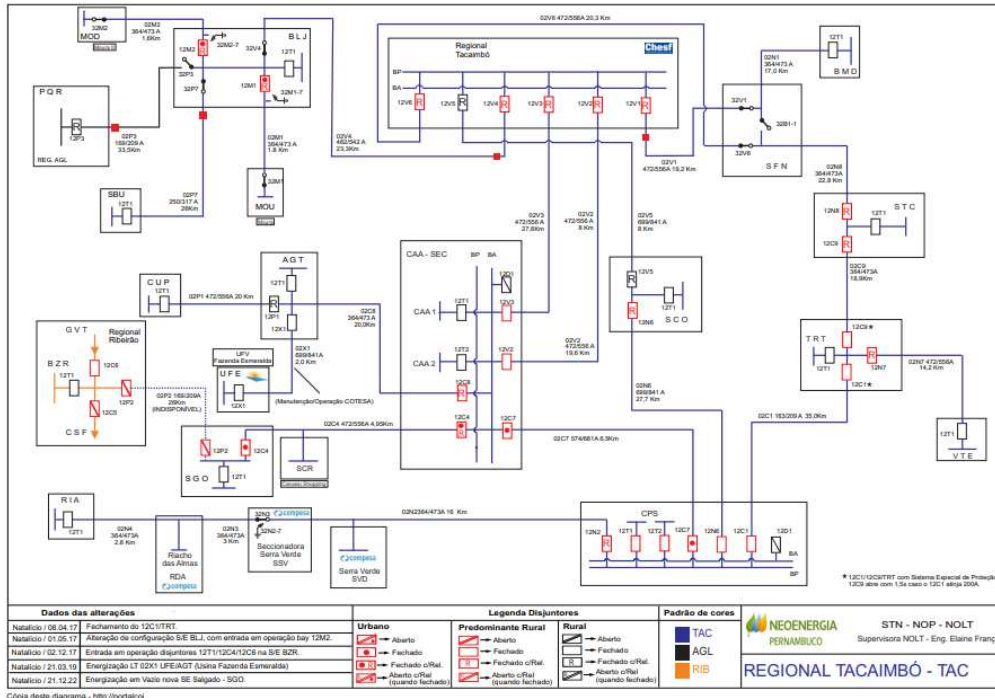

## Anexo V – Lista de interrupções expurgadas

NÚMERO ORDEM INTERRUPTÃO	MUNICIPIO	INÍCIO INTERRUPTÃO	FIM INTERRUPTÃO	CONJUNTO	FATO GERADOR
18111192_ 17075508	IGARASSU	23/03/2023 17:08	23/03/2023 18:55	ITAPISSUMA	INTERNO - NAO PROGRAMADA - MEIO AMBIENTE - ARVORE OU VEGETACAO
18110680_ 17070252	RECIFE	23/03/2023 17:01	23/03/2023 17:37	PARATIBE I	INTERNO - NAO PROGRAMADA - MEIO AMBIENTE - ARVORE OU VEGETACAO
18110838_ 17069732	PAULISTA	23/03/2023 14:31	24/03/2023 11:00	PARATIBE I	INTERNO - NAO PROGRAMADA - MEIO AMBIENTE - ARVORE OU VEGETACAO
18097664_ 17056147	PALMARES	17/03/2023 08:57	17/03/2023 17:20	PALMARES	INTERNO - NAO PROGRAMADA - MEIO AMBIENTE - ARVORE OU VEGETACAO
18097417_ 17058194	GRANITO	17/03/2023 06:09	18/03/2023 09:28	PARNAMIRIM	INTERNO - NAO PROGRAMADA - MEIO AMBIENTE - VENTO
18100537_ 17059781	SERRITA	19/03/2023 06:59	19/03/2023 14:25	PARNAMIRIM	INTERNO - NAO PROGRAMADA - MEIO AMBIENTE - VENTO
18098562_ 17056672	BELO JARDIM	17/03/2023 19:19	17/03/2023 22:34	PESQUEIRA	INTERNO - NAO PROGRAMADA - MEIO AMBIENTE - DESCARGA ATMOSFERICA
18107492_ 17066189	PETROLINA	22/03/2023 06:28	22/03/2023 09:15	AFRANIO	INTERNO - NAO PROGRAMADA - MEIO AMBIENTE - VENTO
18107840_ 17066397	SIRINHAEM	22/03/2023 08:28	22/03/2023 10:40	RIO FORMOSO	INTERNO - NAO PROGRAMADA - MEIO AMBIENTE - CORROSAO
18110455_ 17069580	TAMANDARE	23/03/2023 11:29	23/03/2023 15:37	RIO FORMOSO	INTERNO - NAO PROGRAMADA - MEIO AMBIENTE - VENTO
18094374_ 17052016	SAO BENTO DO UNA	15/03/2023 12:53	15/03/2023 14:00	SAO BENTO DO UNA	INTERNO - NAO PROGRAMADA - MEIO AMBIENTE - DESCARGA ATMOSFERICA



18103278_ 17063005	SALGUEIRO	20/03/2023 14:02	20/03/2023 23:15	SERRITA	INTERNO - NAO PROGRAMADA - MEIO AMBIENTE - DESCARGA ATMOSFERICA
18110680_ 17069490	RECIFE	23/03/2023 13:23	23/03/2023 15:30	TABATINGA	INTERNO - NAO PROGRAMADA - MEIO AMBIENTE - ARVORE OU VEGETACAO
18105263_ 17070110	SERTANIA	21/03/2023 09:31	21/03/2023 14:20	ARCOVERDE	INTERNO - NAO PROGRAMADA - MEIO AMBIENTE - DESCARGA ATMOSFERICA
18110135_ 17074270	SERRA TALHADA	23/03/2023 09:04	23/03/2023 15:35	SERRA TALHADA	INTERNO - NAO PROGRAMADA - MEIO AMBIENTE - ARVORE OU VEGETACAO
18107565_ 17066410	SANTA CRUZ DA BAIXA VERDE	22/03/2023 07:08	22/03/2023 09:45	SERRA TALHADA	INTERNO - NAO PROGRAMADA - MEIO AMBIENTE - DESCARGA ATMOSFERICA
18100533_ 17061288	TRIUNFO	19/03/2023 06:58	19/03/2023 11:51	SERRA TALHADA	INTERNO - NAO PROGRAMADA - MEIO AMBIENTE - DESCARGA ATMOSFERICA
18105229_ 17065343	RECIFE	21/03/2023 09:29	22/03/2023 02:26	SANTO AMARO	INTERNO - NAO PROGRAMADA - MEIO AMBIENTE - ARVORE OU VEGETACAO
18103671_ 17063206	SURUBIM	20/03/2023 16:22	21/03/2023 00:25	SURUBIM	INTERNO - NAO PROGRAMADA - MEIO AMBIENTE - VENTO
18110954_ 17070214	TABIRA	23/03/2023 15:25	23/03/2023 16:46	TABIRA	INTERNO - NAO PROGRAMADA - MEIO AMBIENTE - VENTO
18093469_ 17052373	TABIRA	14/03/2023 22:53	15/03/2023 12:45	TABIRA	INTERNO - NAO PROGRAMADA - MEIO AMBIENTE - VENTO
18101207_ 17061343	TABIRA	19/03/2023 11:21	19/03/2023 13:15	TABIRA	INTERNO - NAO PROGRAMADA - MEIO AMBIENTE - VENTO
18101519_ 17063204	SANTA TEREZINHA	19/03/2023 14:36	20/03/2023 10:30	TABIRA	INTERNO - NAO PROGRAMADA - MEIO AMBIENTE - DESCARGA ATMOSFERICA
18104032_ 17062999	TABIRA	20/03/2023 18:30	20/03/2023 22:55	TABIRA	INTERNO - NAO PROGRAMADA - MEIO AMBIENTE - VENTO
18100525_ 17059249	SANTA TEREZINHA	19/03/2023 06:51	19/03/2023 09:50	TABIRA	INTERNO - NAO PROGRAMADA - MEIO AMBIENTE - VENTO

18111350_ 17075515	TIMBAUBA	23/03/2023 17:59	23/03/2023 20:59	VICENCIA	INTERNO - NAO PROGRAMADA - MEIO AMBIENTE - VENTO
18111072_ 17070688	GOIANA	23/03/2023 16:24	23/03/2023 23:43	TEJUCUPAPO	INTERNO - NAO PROGRAMADA - MEIO AMBIENTE - VENTO
18104708_ 17064808	SAO VICENTE FERRER	21/03/2023 06:43	21/03/2023 12:15	VICENCIA	INTERNO - NAO PROGRAMADA - MEIO AMBIENTE - VENTO
18101538_ 17060425	CHA GRANDE	19/03/2023 15:01	19/03/2023 20:20	VITORIA DE SANTO ANTAO	INTERNO - NAO PROGRAMADA - MEIO AMBIENTE - DESCARGA ATMOSFERICA
18107787_ 17077496	VENTUROSA	22/03/2023 08:15	22/03/2023 12:30	VENTUROSA	INTERNO - NAO PROGRAMADA - MEIO AMBIENTE - DESCARGA ATMOSFERICA
18095863_ 17054328	TAQUARITINGA DO NORTE	16/03/2023 08:12	16/03/2023 10:30	VERTENTES	INTERNO - NAO PROGRAMADA - MEIO AMBIENTE - DESCARGA ATMOSFERICA
18100992_ 17066800	TAQUARITINGA DO NORTE	19/03/2023 09:39	19/03/2023 14:46	VERTENTES	INTERNO - NAO PROGRAMADA - MEIO AMBIENTE - DESCARGA ATMOSFERICA
18097480_ 17057229	VERTENTES	17/03/2023 07:00	17/03/2023 14:30	VERTENTES	INTERNO - NAO PROGRAMADA - MEIO AMBIENTE - VENTO
18097132_ 17056245	DORMENTES	16/03/2023 19:19	17/03/2023 11:37	AFRANIO	INTERNO - NAO PROGRAMADA - MEIO AMBIENTE - DESCARGA ATMOSFERICA
18098910_ 17087383	DORMENTES	18/03/2023 06:00	19/03/2023 09:50	AFRANIO	INTERNO - NAO PROGRAMADA - MEIO AMBIENTE - VENTO
18097878_ 17087386	AFRANIO	17/03/2023 10:41	19/03/2023 16:31	AFRANIO	INTERNO - NAO PROGRAMADA - MEIO AMBIENTE - VENTO
18110142_ 17073049	DORMENTES	23/03/2023 09:06	23/03/2023 12:30	AFRANIO	INTERNO - NAO PROGRAMADA - MEIO AMBIENTE - DESCARGA ATMOSFERICA
18107569_ 17066364	ALTINHO	22/03/2023 07:20	22/03/2023 10:10	AGRESTINA	INTERNO - NAO PROGRAMADA - MEIO AMBIENTE - ANIMAIS
18099830_ 17060089	AGRESTINA	19/03/2023 15:49	19/03/2023 18:40	AGRESTINA	INTERNO - NAO PROGRAMADA - MEIO AMBIENTE - DESCARGA ATMOSFERICA
18105372_	AGRESTINA	21/03/2023	21/03/2023	AGRESTINA	INTERNO - NAO

17066014		09:53	12:25		PROGRAMADA - MEIO AMBIENTE - ARVORE OU VEGETACAO
18107598_ 17068411	ARARIPINA	22/03/2023 07:21	23/03/2023 01:10	ARARIPINA	INTERNO - NAO PROGRAMADA - MEIO AMBIENTE - VENTO
18103822_ 17066016	BOM JARDIM	20/03/2023 17:16	21/03/2023 08:28	BOM JARDIM	INTERNO - NAO PROGRAMADA - MEIO AMBIENTE - DESCARGA ATMOSFERICA
18105692_ 17064473	BOM JARDIM	21/03/2023 11:06	21/03/2023 13:10	BOM JARDIM	INTERNO - NAO PROGRAMADA - MEIO AMBIENTE - ARVORE OU VEGETACAO
18104508_ 17065896	BELEM DE SAO FRANCISCO	21/03/2023 02:02	21/03/2023 15:20	CABROBO	INTERNO - NAO PROGRAMADA - MEIO AMBIENTE - ARVORE OU VEGETACAO
18104556_ 17071990	BELEM DE SAO FRANCISCO	24/03/2023 15:44	24/03/2023 15:50	CABROBO	INTERNO - NAO PROGRAMADA - MEIO AMBIENTE - ARVORE OU VEGETACAO
18102218_ 17075521	SANHARO	20/03/2023 06:44	20/03/2023 18:15	BELO JARDIM	INTERNO - NAO PROGRAMADA - MEIO AMBIENTE - ARVORE OU VEGETACAO
18099953_ 17058229	BELO JARDIM	18/03/2023 18:12	18/03/2023 21:12	BELO JARDIM	INTERNO - NAO PROGRAMADA - MEIO AMBIENTE - DESCARGA ATMOSFERICA
18097933_ 17056054	TACAIMBO	17/03/2023 11:14	17/03/2023 13:04	BELO JARDIM	INTERNO - NAO PROGRAMADA - MEIO AMBIENTE - VENTO
18101594_ 17077509	TACAIMBO	19/03/2023 15:49	19/03/2023 21:02	BELO JARDIM	INTERNO - NAO PROGRAMADA - MEIO AMBIENTE - DESCARGA ATMOSFERICA
18099388_ 17057730	JATAUBA	18/03/2023 11:58	18/03/2023 13:06	BREJO DA MADRE DE DEUS	INTERNO - NAO PROGRAMADA - MEIO AMBIENTE - ANIMAIS
18101200_ 17062046	BREJO DA MADRE DE DEUS	19/03/2023 11:22	19/03/2023 15:23	BREJO DA MADRE DE DEUS	INTERNO - NAO PROGRAMADA - MEIO AMBIENTE - ARVORE OU VEGETACAO
18103433_ 17063940	BREJO DA MADRE DE DEUS	20/03/2023 14:58	21/03/2023 10:40	BREJO DA MADRE DE DEUS	INTERNO - NAO PROGRAMADA - MEIO AMBIENTE - ARVORE OU VEGETACAO
18104483_ 17063101	SALGUEIRO	21/03/2023 00:54	21/03/2023 01:13	BOM NOME	INTERNO - NAO PROGRAMADA - MEIO

					AMBIENTE - DESCARGA ATMOSFERICA
18104483_17063101	BELEM DE SAO FRANCISCO	21/03/2023 00:54	21/03/2023 01:13	BOM NOME	INTERNO - NAO PROGRAMADA - MEIO AMBIENTE - DESCARGA ATMOSFERICA
18104483_17063101	SAO JOSE DO BELMONTE	21/03/2023 00:54	21/03/2023 09:00	BOM NOME	INTERNO - NAO PROGRAMADA - MEIO AMBIENTE - DESCARGA ATMOSFERICA
18104483_17063347	SAO JOSE DO BELMONTE	21/03/2023 06:23	21/03/2023 06:43	BOM NOME	INTERNO - NAO PROGRAMADA - MEIO AMBIENTE - DESCARGA ATMOSFERICA
18104483_17063101	SERRA TALHADA	21/03/2023 00:54	21/03/2023 09:00	FLORESTA	INTERNO - NAO PROGRAMADA - MEIO AMBIENTE - DESCARGA ATMOSFERICA
18104483_17063101	SALGUEIRO	21/03/2023 00:54	21/03/2023 01:13	SALGUEIRO	INTERNO - NAO PROGRAMADA - MEIO AMBIENTE - DESCARGA ATMOSFERICA
18095133_17052650	MIRANDIBA	15/03/2023 18:15	15/03/2023 18:20	BOM NOME	INTERNO - NAO PROGRAMADA - MEIO AMBIENTE - VENTO
18095133_17052650	SAO JOSE DO BELMONTE	15/03/2023 18:15	15/03/2023 18:19	BOM NOME	INTERNO - NAO PROGRAMADA - MEIO AMBIENTE - VENTO
18095133_17052650	SAO JOSE DO BELMONTE	15/03/2023 18:15	15/03/2023 18:20	BOM NOME	INTERNO - NAO PROGRAMADA - MEIO AMBIENTE - VENTO
18108402_17068872	BARRA DE GUABIRABA	22/03/2023 11:31	23/03/2023 07:40	CAMOCIM DE SAO FELIX	INTERNO - NAO PROGRAMADA - MEIO AMBIENTE - DESCARGA ATMOSFERICA
18095432_17053009	BONITO	15/03/2023 20:07	15/03/2023 23:10	BONITO	INTERNO - NAO PROGRAMADA - MEIO AMBIENTE - DESCARGA ATMOSFERICA
18101315_17059823	CARUARU	19/03/2023 12:16	19/03/2023 15:52	CARUARU	INTERNO - NAO PROGRAMADA - MEIO AMBIENTE - DESCARGA ATMOSFERICA
18110438_17073017	CARUARU	23/03/2023 11:16	23/03/2023 18:40	CARUARU	INTERNO - NAO PROGRAMADA - MEIO AMBIENTE - DESCARGA ATMOSFERICA
18100029_17059150	CORRENTES	18/03/2023 18:54	19/03/2023 10:00	CORRENTES	INTERNO - NAO PROGRAMADA - MEIO AMBIENTE - DESCARGA

					ATMOSFERICA
18099096_ 17057476	BARRA DE GUABIRABA	18/03/2023 08:43	18/03/2023 11:10	CAMOCIM DE SAO FELIX	INTERNO - NAO PROGRAMADA - MEIO AMBIENTE - DESCARGA ATMOSFERICA
18109213_ 17076026	GRANITO	22/03/2023 18:40	23/03/2023 09:58	EXU	INTERNO - NAO PROGRAMADA - MEIO AMBIENTE - ARVORE OU VEGETACAO
18109213_ 17076029	EXU	23/03/2023 04:25	23/03/2023 04:52	EXU	INTERNO - NAO PROGRAMADA - MEIO AMBIENTE - ARVORE OU VEGETACAO
18094395_ 17054550	MOREILANDIA	16/03/2023 16:59	16/03/2023 17:03	EXU	INTERNO - NAO PROGRAMADA - MEIO AMBIENTE - EROSAO
18111395_ 17071134	MOREILANDIA	23/03/2023 18:18	24/03/2023 08:25	EXU	INTERNO - NAO PROGRAMADA - MEIO AMBIENTE - ARVORE OU VEGETACAO
18104724_ 17064220	GRANITO	21/03/2023 06:49	21/03/2023 12:00	EXU	INTERNO - NAO PROGRAMADA - MEIO AMBIENTE - DESCARGA ATMOSFERICA
18093566_ 17051474	EXU	15/03/2023 03:18	15/03/2023 09:10	EXU	INTERNO - NAO PROGRAMADA - MEIO AMBIENTE - DESCARGA ATMOSFERICA
18098596_ 17057122	GRAVATA	17/03/2023 19:28	18/03/2023 02:25	GRAVATA II	INTERNO - NAO PROGRAMADA - MEIO AMBIENTE - ARVORE OU VEGETACAO
18100301_ 17058571	CHA GRANDE	18/03/2023 23:15	19/03/2023 06:58	GRAVATA II	INTERNO - NAO PROGRAMADA - MEIO AMBIENTE - ARVORE OU VEGETACAO
18100301_ 17058571	CHA GRANDE	18/03/2023 23:15	19/03/2023 01:17	GRAVATA II	INTERNO - NAO PROGRAMADA - MEIO AMBIENTE - ARVORE OU VEGETACAO
18108914_ 17068302	CHA GRANDE	22/03/2023 15:17	22/03/2023 17:22	GRAVATA II	INTERNO - NAO PROGRAMADA - MEIO AMBIENTE - DESCARGA ATMOSFERICA
18108914_ 17068302	GRAVATA	22/03/2023 15:17	22/03/2023 17:31	GRAVATA II	INTERNO - NAO PROGRAMADA - MEIO AMBIENTE - DESCARGA ATMOSFERICA
18108914_ 17068302	GRAVATA	22/03/2023 15:17	22/03/2023 23:24	GRAVATA II	INTERNO - NAO PROGRAMADA - MEIO

					AMBIENTE - DESCARGA ATMOSFERICA
18108914_ 17068302	CHA GRANDE	22/03/2023 15:17	22/03/2023 18:49	GRAVATA II	INTERNO - NAO PROGRAMADA - MEIO AMBIENTE - DESCARGA ATMOSFERICA
18108947_ 17069435	GRAVATA	22/03/2023 15:22	23/03/2023 11:52	GRAVATA	INTERNO - NAO PROGRAMADA - MEIO AMBIENTE - ARVORE OU VEGETACAO
18107265_ 17068471	GRAVATA	21/03/2023 21:43	22/03/2023 03:38	GRAVATA	INTERNO - NAO PROGRAMADA - MEIO AMBIENTE - DESCARGA ATMOSFERICA
18108315_ 17073401	MACAPARANA	22/03/2023 10:53	22/03/2023 13:10	TIMBAUBA	INTERNO - NAO PROGRAMADA - MEIO AMBIENTE - ARVORE OU VEGETACAO
18109806_ 17068672	MACAPARANA	23/03/2023 05:34	23/03/2023 08:31	TIMBAUBA	INTERNO - NAO PROGRAMADA - MEIO AMBIENTE - VENTO
18109806_ 17068672	SAO VICENTE FERRER	23/03/2023 05:34	23/03/2023 08:31	TIMBAUBA	INTERNO - NAO PROGRAMADA - MEIO AMBIENTE - VENTO
18102478_ 17061908	PETROLINA	20/03/2023 08:28	20/03/2023 13:30	MASSANGANO II	INTERNO - NAO PROGRAMADA - MEIO AMBIENTE - DESCARGA ATMOSFERICA
18102371_ 17069115	PETROLINA	20/03/2023 07:50	20/03/2023 15:58	MASSANGANO I	INTERNO - NAO PROGRAMADA - MEIO AMBIENTE - ANIMAIS
18097446_ 17055444	PETROLINA	17/03/2023 06:41	17/03/2023 09:01	MASSANGANO I	INTERNO - NAO PROGRAMADA - MEIO AMBIENTE - VENTO
18101451_ 17060060	IATI	19/03/2023 13:42	19/03/2023 17:35	AGUAS BELAS	INTERNO - NAO PROGRAMADA - MEIO AMBIENTE - DESCARGA ATMOSFERICA
18093599_ 17052613	PETROLINA	15/03/2023 05:38	15/03/2023 12:24	BARRA DE BEBEDOURO	INTERNO - NAO PROGRAMADA - MEIO AMBIENTE - DESCARGA ATMOSFERICA
18102058_ 17061204	LAGOA GRANDE	20/03/2023 09:38	20/03/2023 09:53	SANTA MARIA DA BOA VISTA	INTERNO - NAO PROGRAMADA - MEIO AMBIENTE - VENTO
18111047_ 17071082	ARARIPINA	24/03/2023 06:25	24/03/2023 07:40	ARARIPINA	INTERNO - NAO PROGRAMADA - MEIO AMBIENTE - ARVORE OU VEGETACAO
18108497_	FLORES	22/03/2023	22/03/2023	FLORES	INTERNO - NAO

17068054		12:15	19:57		PROGRAMADA - MEIO AMBIENTE - DESCARGA ATMOSFERICA
18107430_ 17066073	CUMARU	22/03/2023 05:20	22/03/2023 07:30	PASSIRA	INTERNO - NAO PROGRAMADA - MEIO AMBIENTE - VENTO
18100359_ 17058839	JOAQUIM NABUCO	19/03/2023 00:26	19/03/2023 11:27	PALMARES	INTERNO - NAO PROGRAMADA - MEIO AMBIENTE - DESCARGA ATMOSFERICA
18095938_ 17054407	ARARIPINA	16/03/2023 08:36	16/03/2023 11:35	ARARIPINA	INTERNO - NAO PROGRAMADA - MEIO AMBIENTE - DESCARGA ATMOSFERICA
18106648_ 17065705	TRIUNFO	21/03/2023 16:46	22/03/2023 11:55	FLORES	INTERNO - NAO PROGRAMADA - MEIO AMBIENTE - ARVORE OU VEGETACAO
18108906_ 17076461	PETROLINA	22/03/2023 15:06	23/03/2023 10:18	MASSANGANO I	INTERNO - NAO PROGRAMADA - MEIO AMBIENTE - DESCARGA ATMOSFERICA
18106535_ 17067700	TRIUNFO	21/03/2023 15:51	22/03/2023 17:13	FLORES	INTERNO - NAO PROGRAMADA - MEIO AMBIENTE - DESCARGA ATMOSFERICA
18092128_ 17051190	PETROLINA	14/03/2023 07:31	14/03/2023 10:40	BARRA DE BEBEDOURO	INTERNO - NAO PROGRAMADA - MEIO AMBIENTE - VENTO
18105215_ 17065368	RECIFE	21/03/2023 09:20	21/03/2023 14:10	JOAO DE BARROS	INTERNO - NAO PROGRAMADA - MEIO AMBIENTE - ARVORE OU VEGETACAO
18093455_ 17050944	OROCO	14/03/2023 22:40	15/03/2023 08:29	PARNAMIRIM	INTERNO - NAO PROGRAMADA - MEIO AMBIENTE - VENTO
18093455_ 17054541	OROCO	16/03/2023 16:57	16/03/2023 17:01	PARNAMIRIM	INTERNO - NAO PROGRAMADA - MEIO AMBIENTE - VENTO
18101942_ 17061613	BEZERROS	19/03/2023 19:56	20/03/2023 12:05	BEZERROS	INTERNO - NAO PROGRAMADA - MEIO AMBIENTE - DESCARGA ATMOSFERICA
18092898_ 17052425	FLORES	14/03/2023 15:04	15/03/2023 12:49	CARNAIBA	INTERNO - NAO PROGRAMADA - MEIO AMBIENTE - DESCARGA ATMOSFERICA
18094823_ 17052667	RIACHO DAS ALMAS	15/03/2023 16:08	15/03/2023 20:28	RIACHO DAS ALMAS	INTERNO - NAO PROGRAMADA - MEIO AMBIENTE - VENTO

18104485_ 17087331	SERRA TALHADA	21/03/2023 07:10	21/03/2023 08:34	SERRA TALHADA	INTERNO - NAO PROGRAMADA - MEIO AMBIENTE - ARVORE OU VEGETACAO
18104774_ 17068691	SERRA TALHADA	21/03/2023 07:11	21/03/2023 11:46	BOM NOME	INTERNO - NAO PROGRAMADA - MEIO AMBIENTE - DESCARGA ATMOSFERICA
18103456_ 17063619	PETROLINA	20/03/2023 15:05	20/03/2023 17:32	BARRA DE BEBEDOURO	INTERNO - NAO PROGRAMADA - MEIO AMBIENTE - VENTO
18110486_ 17070904	CARPINA	23/03/2023 11:49	23/03/2023 14:47	NAZARE DA MATA	INTERNO - NAO PROGRAMADA - MEIO AMBIENTE - VENTO
18098926_ 17059504	ARARIPINA	19/03/2023 11:10	19/03/2023 12:00	ARARIPINA	INTERNO - NAO PROGRAMADA - MEIO AMBIENTE - VENTO
18105217_ 17067181	CARPINA	21/03/2023 09:23	21/03/2023 13:52	NAZARE DA MATA	INTERNO - NAO PROGRAMADA - MEIO AMBIENTE - ARVORE OU VEGETACAO
18107791_ 17077311	BELEM DE SAO FRANCISCO	22/03/2023 08:16	25/03/2023 19:38	CABROBO	INTERNO - NAO PROGRAMADA - MEIO AMBIENTE - VENTO
18097678_ 17056022	IATI	17/03/2023 08:58	17/03/2023 12:40	AGUAS BELAS	INTERNO - NAO PROGRAMADA - MEIO AMBIENTE - DESCARGA ATMOSFERICA
18105324_ 17063654	SAO LOURENCO DA MATA	21/03/2023 09:45	21/03/2023 10:58	MORENO	INTERNO - NAO PROGRAMADA - MEIO AMBIENTE - ARVORE OU VEGETACAO
18102851_ 17065210	JOAQUIM NABUCO	20/03/2023 10:32	21/03/2023 08:55	PALMARES	INTERNO - NAO PROGRAMADA - MEIO AMBIENTE - VENTO
18093103_ 17051057	TRIUNFO	14/03/2023 17:23	14/03/2023 20:54	FLORES	INTERNO - NAO PROGRAMADA - MEIO AMBIENTE - VENTO
18104624_ 17063730	ANGELIM	21/03/2023 06:16	21/03/2023 08:35	ANGELIM	INTERNO - NAO PROGRAMADA - MEIO AMBIENTE - ARVORE OU VEGETACAO
18107234_ 17083466	CUMARU	21/03/2023 21:31	22/03/2023 00:01	PASSIRA	INTERNO - NAO PROGRAMADA - MEIO AMBIENTE - DESCARGA ATMOSFERICA
18107923_ 17066517	JABOATAO DOS GUARARAPES	22/03/2023 08:58	22/03/2023 09:57	JABOATAO	INTERNO - NAO PROGRAMADA - MEIO AMBIENTE - ARVORE OU VEGETACAO



18100609_ 17073241	ALTINHO	19/03/2023 07:38	25/03/2023 13:22	LAJEDO	INTERNO - NAO PROGRAMADA - MEIO AMBIENTE - ARVORE OU VEGETACAO
18099870_ 17058090	TAQUARITINGA DO NORTE	18/03/2023 16:48	18/03/2023 16:52	SANTA CRUZ DO CAPIBARIBE	INTERNO - NAO PROGRAMADA - MEIO AMBIENTE - VENTO
18094790_ 17065001	RIACHO DAS ALMAS	15/03/2023 16:07	15/03/2023 23:14	RIACHO DAS ALMAS	INTERNO - NAO PROGRAMADA - MEIO AMBIENTE - ARVORE OU VEGETACAO
18095394_ 17052875	PETROLINA	15/03/2023 19:43	15/03/2023 20:16	DOM AVELAR	INTERNO - NAO PROGRAMADA - MEIO AMBIENTE - ANIMAIS
18102150_ 17060841	AFRANIO	20/03/2023 05:40	20/03/2023 10:16	AFRANIO	INTERNO - NAO PROGRAMADA - MEIO AMBIENTE - ARVORE OU VEGETACAO
18100318_ 17070668	ALTINHO	18/03/2023 23:37	20/03/2023 17:00	LAJEDO	INTERNO - NAO PROGRAMADA - MEIO AMBIENTE - VENTO
18095201_ 17053614	TRIUNFO	15/03/2023 18:44	16/03/2023 09:50	FLORES	INTERNO - NAO PROGRAMADA - MEIO AMBIENTE - DESCARGA ATMOSFERICA
18101988_ 17064143	BREJO DA MADRE DE DEUS	19/03/2023 21:18	20/03/2023 14:05	SANTA CRUZ DO CAPIBARIBE	INTERNO - NAO PROGRAMADA - MEIO AMBIENTE - VENTO
18092121_ 17050883	IATI	14/03/2023 07:26	14/03/2023 19:31	AGUAS BELAS	INTERNO - NAO PROGRAMADA - MEIO AMBIENTE - ANIMAIS
18108199_ 17067534	RECIFE	22/03/2023 10:28	22/03/2023 16:48	GAZOMETRO	INTERNO - NAO PROGRAMADA - MEIO AMBIENTE - QUEIMA OU INCENDIO
18101660_ 17061201	BREJO DA MADRE DE DEUS	19/03/2023 21:20	20/03/2023 00:30	SANTA CRUZ DO CAPIBARIBE	INTERNO - NAO PROGRAMADA - MEIO AMBIENTE - ARVORE OU VEGETACAO
18107543_ 17066593	FLORES	22/03/2023 06:56	22/03/2023 18:00	FLORES	INTERNO - NAO PROGRAMADA - MEIO AMBIENTE - ARVORE OU VEGETACAO
18103276_ 17067529	PETROLINA	20/03/2023 14:02	22/03/2023 08:44	BARRA DE BEBEDOURO	INTERNO - NAO PROGRAMADA - MEIO AMBIENTE - VENTO
18100888_ 17063208	SANTA TEREZINHA	19/03/2023 09:03	19/03/2023 14:20	TABIRA	INTERNO - NAO PROGRAMADA - MEIO AMBIENTE - DESCARGA ATMOSFERICA

18093039_ 17053500	ARARIPINA	14/03/2023 16:55	17/03/2023 16:28	ARARIPINA	INTERNO - NAO PROGRAMADA - MEIO AMBIENTE - DESCARGA ATMOSFERICA
18108528_ 17069511	TABIRA	22/03/2023 12:36	23/03/2023 15:25	TABIRA	INTERNO - NAO PROGRAMADA - MEIO AMBIENTE - ARVORE OU VEGETACAO
18099895_ 17058179	SANTA CRUZ DO CAPIBARIBE	18/03/2023 17:33	18/03/2023 18:10	SANTA CRUZ DO CAPIBARIBE	INTERNO - NAO PROGRAMADA - MEIO AMBIENTE - VENTO
18093581_ 17054246	SAO BENTO DO UNA	15/03/2023 04:59	15/03/2023 08:09	BELO JARDIM	INTERNO - NAO PROGRAMADA - MEIO AMBIENTE - ANIMAIS
18097322_ 17066669	RIACHO DAS ALMAS	16/03/2023 22:53	17/03/2023 11:05	RIACHO DAS ALMAS	INTERNO - NAO PROGRAMADA - MEIO AMBIENTE - VENTO
18096563_ 17055048	SAO CAETANO	16/03/2023 13:12	17/03/2023 16:25	SAO CAETANO	INTERNO - NAO PROGRAMADA - MEIO AMBIENTE - DESCARGA ATMOSFERICA
18096139_ 17054895	ARARIPINA	16/03/2023 09:45	16/03/2023 15:15	ARARIPINA	INTERNO - NAO PROGRAMADA - MEIO AMBIENTE - DESCARGA ATMOSFERICA
18105232_ 17063823	OURICURI	21/03/2023 09:30	21/03/2023 11:11	OURICURI	INTERNO - NAO PROGRAMADA - MEIO AMBIENTE - ARVORE OU VEGETACAO
18108698_ 17069759	CAETES	22/03/2023 13:52	23/03/2023 15:21	CAETES	INTERNO - NAO PROGRAMADA - MEIO AMBIENTE - ARVORE OU VEGETACAO
18107805_ 17067464	ARARIPINA	22/03/2023 08:19	22/03/2023 15:30	ARARIPINA	INTERNO - NAO PROGRAMADA - MEIO AMBIENTE - EROSAO
18106473_ 17066859	CARUARU	21/03/2023 15:32	22/03/2023 12:26	CAMPUS	INTERNO - NAO PROGRAMADA - MEIO AMBIENTE - ANIMAIS
18108521_ 17067971	JABOATAO DOS GUARARAPES	22/03/2023 12:34	22/03/2023 16:59	VARZEA	INTERNO - NAO PROGRAMADA - MEIO AMBIENTE - QUEIMA OU INCENDIO
18100083_ 17059361	SAO JOSE DO EGITO	18/03/2023 19:46	19/03/2023 06:55	SAO JOSE DO EGITO	INTERNO - NAO PROGRAMADA - MEIO AMBIENTE - DESCARGA ATMOSFERICA
18095855_ 17053426	BOM JARDIM	16/03/2023 08:06	16/03/2023 13:55	BOM JARDIM	INTERNO - NAO PROGRAMADA - MEIO AMBIENTE - DESCARGA

					ATMOSFERICA
18104593_ 17063409	RECIFE	21/03/2023 06:07	21/03/2023 20:20	VARZEA	INTERNO - NAO PROGRAMADA - MEIO AMBIENTE - QUEIMA OU INCENDIO
18097706_ 17055726	GRAVATA	17/03/2023 09:18	17/03/2023 11:03	GRAVATA	INTERNO - NAO PROGRAMADA - MEIO AMBIENTE - ARVORE OU VEGETACAO
18109408_ 17068977	VITORIA DE SANTO ANTAO	22/03/2023 18:57	23/03/2023 08:01	MORENO	INTERNO - NAO PROGRAMADA - MEIO AMBIENTE - ARVORE OU VEGETACAO
18109814_ 17068748	IGARASSU	23/03/2023 05:53	23/03/2023 08:20	IGARASSU	INTERNO - NAO PROGRAMADA - MEIO AMBIENTE - INUNDACAO
18106806_ 17066310	RIACHO DAS ALMAS	21/03/2023 17:47	22/03/2023 09:13	RIACHO DAS ALMAS	INTERNO - NAO PROGRAMADA - MEIO AMBIENTE - VENTO
18094453_ 17052647	GARANHUNS	15/03/2023 13:41	15/03/2023 18:35	BREJAO	INTERNO - NAO PROGRAMADA - MEIO AMBIENTE - VENTO
18102187_ 17061844	BREJO DA MADRE DE DEUS	20/03/2023 06:25	20/03/2023 12:05	BREJO DA MADRE DE DEUS	INTERNO - NAO PROGRAMADA - MEIO AMBIENTE - ARVORE OU VEGETACAO
18094149_ 17056986	AFRANIO	15/03/2023 10:49	16/03/2023 17:18	AFRANIO	INTERNO - NAO PROGRAMADA - MEIO AMBIENTE - DESCARGA ATMOSFERICA
18100439_ 17059875	BOM JARDIM	19/03/2023 04:52	19/03/2023 14:10	BOM JARDIM	INTERNO - NAO PROGRAMADA - MEIO AMBIENTE - VENTO
18098937_ 17057477	SANTA CRUZ	18/03/2023 06:46	18/03/2023 10:30	SANTA CRUZ	INTERNO - NAO PROGRAMADA - MEIO AMBIENTE - VENTO
18093188_ 17057061	TERRA NOVA	14/03/2023 18:15	16/03/2023 10:14	SALGUEIRO	INTERNO - NAO PROGRAMADA - MEIO AMBIENTE - DESCARGA ATMOSFERICA
18096215_ 17054434	GARANHUNS	16/03/2023 10:10	16/03/2023 16:05	HELIOPOLIS	INTERNO - NAO PROGRAMADA - MEIO AMBIENTE - VENTO
18103902_ 17072768	BOM CONSELHO	20/03/2023 17:35	21/03/2023 13:41	BOM CONSELHO	INTERNO - NAO PROGRAMADA - MEIO AMBIENTE - VENTO
18096225_ 17055114	ARARIPINA	16/03/2023 10:17	16/03/2023 22:47	ARARIPINA	INTERNO - NAO PROGRAMADA - MEIO AMBIENTE - VENTO

18093608_ 17051235	BUIQUE	15/03/2023 06:04	15/03/2023 08:00	ARCOVERDE	INTERNO - NAO PROGRAMADA - MEIO AMBIENTE - ARVORE OU VEGETACAO
18104649_ 17064643	SAO CAETANO	21/03/2023 06:22	21/03/2023 14:37	SAO CAETANO	INTERNO - NAO PROGRAMADA - MEIO AMBIENTE - DESCARGA ATMOSFERICA
18098243_ 17056981	CORRENTES	17/03/2023 15:03	18/03/2023 07:25	CORRENTES	INTERNO - NAO PROGRAMADA - MEIO AMBIENTE - VENTO
18104178_ 17062946	CUPIRA	20/03/2023 19:52	20/03/2023 22:38	CUPIRA	INTERNO - NAO PROGRAMADA - MEIO AMBIENTE - ARVORE OU VEGETACAO
18094549_ 17052230	GRAVATA	15/03/2023 14:27	15/03/2023 15:35	GRAVATA	INTERNO - NAO PROGRAMADA - MEIO AMBIENTE - ARVORE OU VEGETACAO
18104935_ 17079651	SALGUEIRO	21/03/2023 08:01	21/03/2023 12:42	SALGUEIRO	INTERNO - NAO PROGRAMADA - MEIO AMBIENTE - DESCARGA ATMOSFERICA
18109166_ 17069729	BOM JARDIM	22/03/2023 17:10	23/03/2023 14:25	BOM JARDIM	INTERNO - NAO PROGRAMADA - MEIO AMBIENTE - VENTO
18099870_ 17058090	CARUARU	18/03/2023 16:48	18/03/2023 16:52	TORITAMA	INTERNO - NAO PROGRAMADA - MEIO AMBIENTE - VENTO
18104782_ 17065997	BUENOS AIRES	21/03/2023 07:16	21/03/2023 11:00	VICENCIA	INTERNO - NAO PROGRAMADA - MEIO AMBIENTE - DESCARGA ATMOSFERICA
18098993_ 17058144	SANTA CRUZ	18/03/2023 07:36	18/03/2023 13:27	SANTA CRUZ	INTERNO - NAO PROGRAMADA - MEIO AMBIENTE - DESCARGA ATMOSFERICA
18104483_ 17063101	SERRA TALHADA	21/03/2023 00:54	21/03/2023 10:21	SERRA TALHADA	INTERNO - NAO PROGRAMADA - MEIO AMBIENTE - DESCARGA ATMOSFERICA
18098993_ 17058144	SANTA CRUZ	18/03/2023 07:36	18/03/2023 13:43	SANTA CRUZ	INTERNO - NAO PROGRAMADA - MEIO AMBIENTE - DESCARGA ATMOSFERICA
18110467_ 17069846	CABO DE SANTO AGOSTINHO	23/03/2023 11:26	23/03/2023 14:28	PONTEZINHA	INTERNO - NAO PROGRAMADA - MEIO AMBIENTE - ARVORE OU VEGETACAO
18096283_	RIACHO DAS	16/03/2023	16/03/2023	RIACHO DAS	INTERNO - NAO

17054696	ALMAS	10:48	17:53	ALMAS	PROGRAMADA - MEIO AMBIENTE - VENTO
18104814_ 17064588	PEDRA	21/03/2023 07:26	21/03/2023 14:05	VENTUROSA	INTERNO - NAO PROGRAMADA - MEIO AMBIENTE - ANIMAIS
18101609_ 17061840	BETANIA	19/03/2023 15:53	19/03/2023 18:30	FLORESTA	INTERNO - NAO PROGRAMADA - MEIO AMBIENTE - VENTO
18094856_ 17062637	PARANATAMA	15/03/2023 16:19	16/03/2023 15:35	CAETES	INTERNO - NAO PROGRAMADA - MEIO AMBIENTE - ARVORE OU VEGETACAO
18098484_ 17057020	VERTENTES	17/03/2023 18:09	17/03/2023 23:38	VERTENTES	INTERNO - NAO PROGRAMADA - MEIO AMBIENTE - DESCARGA ATMOSFERICA
18100470_ 17060019	SAO JOSE DO BELMONTE	19/03/2023 06:14	19/03/2023 17:00	SAO JOSE DO BELMONTE	INTERNO - NAO PROGRAMADA - MEIO AMBIENTE - DESCARGA ATMOSFERICA
18098742_ 17057239	TRINDADE	17/03/2023 22:01	18/03/2023 01:35	TRINDADE	INTERNO - NAO PROGRAMADA - MEIO AMBIENTE - VENTO
18098742_ 17057239	ARARIPINA	17/03/2023 22:01	18/03/2023 01:35	ARARIPINA	INTERNO - NAO PROGRAMADA - MEIO AMBIENTE - VENTO
18100491_ 17059310	FREI MIGUELINHO	19/03/2023 06:29	19/03/2023 09:35	SURUBIM	INTERNO - NAO PROGRAMADA - MEIO AMBIENTE - VENTO
18100612_ 17062520	TACARATU	19/03/2023 07:31	19/03/2023 11:08	NOVA PETROLANDIA	INTERNO - NAO PROGRAMADA - MEIO AMBIENTE - ARVORE OU VEGETACAO
18109628_ 17072696	BOM CONSELHO	22/03/2023 21:09	23/03/2023 11:43	BOM CONSELHO	INTERNO - NAO PROGRAMADA - MEIO AMBIENTE - ANIMAIS
18099932_ 17060661	BREJO DA MADRE DE DEUS	18/03/2023 17:47	19/03/2023 15:45	SANTA CRUZ DO CAPIBARIBE	INTERNO - NAO PROGRAMADA - MEIO AMBIENTE - DESCARGA ATMOSFERICA
18094412_ 17051941	SAO JOSE DO BELMONTE	15/03/2023 13:17	15/03/2023 15:10	SAO JOSE DO BELMONTE	INTERNO - NAO PROGRAMADA - MEIO AMBIENTE - VENTO
18101488_ 17075412	PETROLINA	19/03/2023 14:09	19/03/2023 19:15	MASSANGANO II	INTERNO - NAO PROGRAMADA - MEIO AMBIENTE - ARVORE OU VEGETACAO
18101454_ 17061858	QUIXABA	19/03/2023 13:45	19/03/2023 19:40	CARNAIBA	INTERNO - NAO PROGRAMADA - MEIO AMBIENTE - DESCARGA

					ATMOSFERICA
18102125_ 17061689	QUIPAPA	20/03/2023 02:54	20/03/2023 12:40	QUIPAPA	INTERNO - NAO PROGRAMADA - MEIO AMBIENTE - VENTO
18111041_ 17075253	TUPANATINGA	23/03/2023 16:07	25/03/2023 11:10	BUIQUE	INTERNO - NAO PROGRAMADA - MEIO AMBIENTE - DESCARGA ATMOSFERICA
18106851_ 17065633	GLORIA DO GOITA	21/03/2023 17:58	21/03/2023 22:45	GLORIA DO GOITA	INTERNO - NAO PROGRAMADA - MEIO AMBIENTE - VENTO
18106851_ 17065633	GLORIA DO GOITA	21/03/2023 17:58	21/03/2023 21:50	GLORIA DO GOITA	INTERNO - NAO PROGRAMADA - MEIO AMBIENTE - VENTO
18105834_ 17086792	RECIFE	21/03/2023 11:43	22/03/2023 07:50	CAXANGA	INTERNO - NAO PROGRAMADA - MEIO AMBIENTE - ARVORE OU VEGETACAO
18094865_ 17052610	CATENDE	15/03/2023 16:26	15/03/2023 18:00	CATENDE	INTERNO - NAO PROGRAMADA - MEIO AMBIENTE - ARVORE OU VEGETACAO
18093114_ 17050621	PETROLANDIA	14/03/2023 17:35	15/03/2023 07:10	NOVA PETROLANDIA	INTERNO - NAO PROGRAMADA - MEIO AMBIENTE - ANIMAIS
18109320_ 17068923	IPOJUCA	22/03/2023 18:11	23/03/2023 10:35	PORTO DE GALINHAS	INTERNO - NAO PROGRAMADA - MEIO AMBIENTE - CORROSAO
18109792_ 17068596	FERREIROS	23/03/2023 04:50	23/03/2023 07:16	TIMBAUBA	INTERNO - NAO PROGRAMADA - MEIO AMBIENTE - ARVORE OU VEGETACAO
18110050_ 17068648	ESCADA	23/03/2023 08:30	23/03/2023 08:34	ESCADA	INTERNO - NAO PROGRAMADA - MEIO AMBIENTE - VENTO
18110882_ 17070122	SERRA TALHADA	23/03/2023 14:56	23/03/2023 17:20	SERRA TALHADA	INTERNO - NAO PROGRAMADA - MEIO AMBIENTE - ARVORE OU VEGETACAO
18102181_ 17061995	SANTA CRUZ	20/03/2023 06:20	20/03/2023 14:20	SANTA CRUZ	INTERNO - NAO PROGRAMADA - MEIO AMBIENTE - VENTO
18103014_ 17061994	BREJO DA MADRE DE DEUS	20/03/2023 11:51	20/03/2023 13:58	SANTA CRUZ DO CAPIBARIBE	INTERNO - NAO PROGRAMADA - MEIO AMBIENTE - DESCARGA ATMOSFERICA
18108098_ 17066926	SERRA TALHADA	22/03/2023 09:48	22/03/2023 11:55	SERRA TALHADA	INTERNO - NAO PROGRAMADA - MEIO AMBIENTE - DESCARGA ATMOSFERICA

18102006_ 17062424	SANTA CRUZ DO CAPIBARIBE	19/03/2023 22:07	20/03/2023 16:00	SANTA CRUZ DO CAPIBARIBE	INTERNO - NAO PROGRAMADA - MEIO AMBIENTE - DESCARGA ATMOSFERICA
18109121_ 17077383	SAO JOSE DO BELMONTE	22/03/2023 16:41	23/03/2023 15:13	SAO JOSE DO BELMONTE	INTERNO - NAO PROGRAMADA - MEIO AMBIENTE - VENTO
18110780_ 17070521	SAO JOSE DO BELMONTE	23/03/2023 13:58	23/03/2023 21:34	SAO JOSE DO BELMONTE	INTERNO - NAO PROGRAMADA - MEIO AMBIENTE - VENTO
18093769_ 17051501	SERRA TALHADA	15/03/2023 09:34	15/03/2023 09:38	SERRA TALHADA	INTERNO - NAO PROGRAMADA - MEIO AMBIENTE - VENTO
18095371_ 17053097	SAO JOSE DO BELMONTE	15/03/2023 19:32	16/03/2023 00:07	SAO JOSE DO BELMONTE	INTERNO - NAO PROGRAMADA - MEIO AMBIENTE - DESCARGA ATMOSFERICA
18097370_ 17056148	OURICURI	17/03/2023 00:30	17/03/2023 10:28	TRINDADE	INTERNO - NAO PROGRAMADA - MEIO AMBIENTE - DESCARGA ATMOSFERICA
18101730_ 17060599	OURICURI	19/03/2023 17:06	19/03/2023 22:40	OURICURI	INTERNO - NAO PROGRAMADA - MEIO AMBIENTE - VENTO
18094450_ 17052341	QUIPAPA	15/03/2023 13:38	15/03/2023 16:02	QUIPAPA	INTERNO - NAO PROGRAMADA - MEIO AMBIENTE - DESCARGA ATMOSFERICA
18098916_ 17093050	PETROLANDIA	18/03/2023 06:22	18/03/2023 08:04	ITAPARICA	INTERNO - NAO PROGRAMADA - MEIO AMBIENTE - ANIMAIS
18109770_ 17068784	IGUARACI	23/03/2023 02:20	23/03/2023 08:02	AFOGADOS DA INGAZEIRA	INTERNO - NAO PROGRAMADA - MEIO AMBIENTE - DESCARGA ATMOSFERICA
18104681_ 17063415	JABOATAO DOS GUARARAPES	21/03/2023 06:43	21/03/2023 13:10	PRAZERES	INTERNO - NAO PROGRAMADA - MEIO AMBIENTE - DESCARGA ATMOSFERICA
18092498_ 17050319	ARARIPINA	14/03/2023 10:51	14/03/2023 14:25	SANTA CRUZ	INTERNO - NAO PROGRAMADA - MEIO AMBIENTE - ANIMAIS
18104459_ 17063398	PETROLINA	21/03/2023 00:09	21/03/2023 04:53	MASSANGANO II	INTERNO - NAO PROGRAMADA - MEIO AMBIENTE - ARVORE OU VEGETACAO
18102405_ 17065375	CATENDE	20/03/2023 08:02	21/03/2023 12:40	CATENDE	INTERNO - NAO PROGRAMADA - MEIO AMBIENTE - VENTO
18104274_	BOM	20/03/2023	21/03/2023	BOM	INTERNO - NAO

17063870	CONSELHO	20:53	10:15	CONSELHO	PROGRAMADA - MEIO AMBIENTE - VENTO
18100354_ 17062349	LAGOA DOS GATOS	19/03/2023 00:17	20/03/2023 15:45	CATENDE	INTERNO - NAO PROGRAMADA - MEIO AMBIENTE - VENTO
18103182_ 17063026	SANTA CRUZ DO CAPIBARIBE	20/03/2023 13:28	20/03/2023 14:45	SANTA CRUZ DO CAPIBARIBE	INTERNO - NAO PROGRAMADA - MEIO AMBIENTE - QUEIMA OU INCENDIO
18097344_ 17057386	PESQUEIRA	16/03/2023 23:18	17/03/2023 10:20	PESQUEIRA	INTERNO - NAO PROGRAMADA - MEIO AMBIENTE - ANIMAIS
18096702_ 17060009	BOM CONSELHO	16/03/2023 14:48	16/03/2023 19:20	BOM CONSELHO	INTERNO - NAO PROGRAMADA - MEIO AMBIENTE - ARVORE OU VEGETACAO
18095717_ 17054619	SANTA MARIA DA BOA VISTA	16/03/2023 06:58	16/03/2023 16:00	SANTA MARIA DA BOA VISTA	INTERNO - NAO PROGRAMADA - MEIO AMBIENTE - VENTO
18105779_ 17064012	ARARIPINA	21/03/2023 11:30	21/03/2023 15:08	TRINDADE	INTERNO - NAO PROGRAMADA - MEIO AMBIENTE - DESCARGA ATMOSFERICA
18095349_ 17054057	OURICURI	15/03/2023 19:25	16/03/2023 08:15	TRINDADE	INTERNO - NAO PROGRAMADA - MEIO AMBIENTE - VENTO
18095370_ 17053333	SAO JOSE DO BELMONTE	15/03/2023 19:32	16/03/2023 07:34	SAO JOSE DO BELMONTE	INTERNO - NAO PROGRAMADA - MEIO AMBIENTE - DESCARGA ATMOSFERICA
18094978_ 17052844	SANTA MARIA DA BOA VISTA	15/03/2023 17:10	15/03/2023 20:20	PARNAMIRIM	INTERNO - NAO PROGRAMADA - MEIO AMBIENTE - VENTO
18099838_ 17061193	IGUARACI	18/03/2023 16:37	19/03/2023 12:05	AFOGADOS DA INGAZEIRA	INTERNO - NAO PROGRAMADA - MEIO AMBIENTE - VENTO
18103023_ 17061711	BREJO DA MADRE DE DEUS	20/03/2023 12:00	20/03/2023 12:51	SANTA CRUZ DO CAPIBARIBE	INTERNO - NAO PROGRAMADA - MEIO AMBIENTE - QUEIMA OU INCENDIO
18099594_ 17058334	CEDRO	18/03/2023 14:07	18/03/2023 19:13	SERRITA	INTERNO - NAO PROGRAMADA - MEIO AMBIENTE - ARVORE OU VEGETACAO
18106938_ 17074177	PETROLINA	21/03/2023 18:25	22/03/2023 01:46	MASSANGANO II	INTERNO - NAO PROGRAMADA - MEIO AMBIENTE - VENTO
18100942_ 17062126	QUIPAPA	19/03/2023 09:19	20/03/2023 14:05	QUIPAPA	INTERNO - NAO PROGRAMADA - MEIO AMBIENTE - DESCARGA



					ATMOSFERICA
18106143_ 17095239	PETROLANDIA	21/03/2023 13:32	21/03/2023 18:38	NOVA PETROLANDIA	INTERNO - NAO PROGRAMADA - MEIO AMBIENTE - DESCARGA ATMOSFERICA
18098903_ 17057377	TRINDADE	18/03/2023 05:06	18/03/2023 10:00	TRINDADE	INTERNO - NAO PROGRAMADA - MEIO AMBIENTE - VENTO
18110861_ 17070588	PALMARES	23/03/2023 14:40	23/03/2023 21:55	PALMARES	INTERNO - NAO PROGRAMADA - MEIO AMBIENTE - DESCARGA ATMOSFERICA
18099823_ 17058164	JUPI	18/03/2023 16:57	18/03/2023 23:07	SAO BENTO DO UNA	INTERNO - NAO PROGRAMADA - MEIO AMBIENTE - DESCARGA ATMOSFERICA
18104358_ 17063326	AGUAS BELAS	21/03/2023 06:00	21/03/2023 09:52	AGUAS BELAS	INTERNO - NAO PROGRAMADA - MEIO AMBIENTE - DESCARGA ATMOSFERICA
18105903_ 17065168	SERRA TALHADA	21/03/2023 12:11	21/03/2023 16:11	BOM NOME	INTERNO - NAO PROGRAMADA - MEIO AMBIENTE - ARVORE OU VEGETACAO
18100393_ 17059324	CALUMBI	19/03/2023 02:10	19/03/2023 07:40	SERRA TALHADA	INTERNO - NAO PROGRAMADA - MEIO AMBIENTE - VENTO
18100393_ 17059324	SANTA CRUZ DA BAIXA VERDE	19/03/2023 02:10	19/03/2023 07:40	SERRA TALHADA	INTERNO - NAO PROGRAMADA - MEIO AMBIENTE - VENTO
18100421_ 17061920	MARAIAL	19/03/2023 03:52	20/03/2023 08:18	CATENDE	INTERNO - NAO PROGRAMADA - MEIO AMBIENTE - DESCARGA ATMOSFERICA
18106471_ 17065349	JUCATI	21/03/2023 15:31	21/03/2023 19:40	LAJEDO	INTERNO - NAO PROGRAMADA - MEIO AMBIENTE - ARVORE OU VEGETACAO
18092003_ 17049571	JUCATI	14/03/2023 02:09	14/03/2023 08:40	LAJEDO	INTERNO - NAO PROGRAMADA - MEIO AMBIENTE - ANIMAIS
18095176_ 17076100	SERRA TALHADA	16/03/2023 15:25	16/03/2023 16:08	BOM NOME	INTERNO - NAO PROGRAMADA - MEIO AMBIENTE - DESCARGA ATMOSFERICA
18093561_ 17051160	OURICURI	15/03/2023 02:43	15/03/2023 06:28	TRINDADE	INTERNO - NAO PROGRAMADA - MEIO AMBIENTE - VENTO
18093561_ 17051160	TRINDADE	15/03/2023 02:43	15/03/2023 03:01	TRINDADE	INTERNO - NAO PROGRAMADA - MEIO

					AMBIENTE - VENTO
18105472_ 17065039	CABO DE SANTO AGOSTINHO	21/03/2023 10:16	21/03/2023 15:54	PIRAPAMA I	INTERNO - NAO PROGRAMADA - MEIO AMBIENTE - VENTO
18097560_ 17056775	AGUAS BELAS	17/03/2023 07:53	17/03/2023 20:30	AGUAS BELAS	INTERNO - NAO PROGRAMADA - MEIO AMBIENTE - DESCARGA ATMOSFERICA
18095176_ 17076100	SERRA TALHADA	16/03/2023 15:25	16/03/2023 16:08	SERRA TALHADA	INTERNO - NAO PROGRAMADA - MEIO AMBIENTE - DESCARGA ATMOSFERICA
18106293_ 17064541	INAJA	21/03/2023 14:21	21/03/2023 18:21	INAJA	INTERNO - NAO PROGRAMADA - MEIO AMBIENTE - DESCARGA ATMOSFERICA
18093389_ 17051716	CABROBO	14/03/2023 21:11	15/03/2023 11:12	CABROBO	INTERNO - NAO PROGRAMADA - MEIO AMBIENTE - DESCARGA ATMOSFERICA
18101685_ 17060637	SERRA TALHADA	19/03/2023 16:41	19/03/2023 23:32	BOM NOME	INTERNO - NAO PROGRAMADA - MEIO AMBIENTE - ANIMAIS
18110402_ 17084520	TACARATU	23/03/2023 10:59	23/03/2023 18:10	ITAPARICA	INTERNO - NAO PROGRAMADA - MEIO AMBIENTE - DESCARGA ATMOSFERICA
18099642_ 17058772	PALMARES	18/03/2023 23:12	18/03/2023 23:15	PALMARES	INTERNO - NAO PROGRAMADA - MEIO AMBIENTE - ARVORE OU VEGETACAO
18109034_ 17068183	BUIQUE	22/03/2023 16:05	22/03/2023 22:40	ARCOVERDE	INTERNO - NAO PROGRAMADA - MEIO AMBIENTE - ARVORE OU VEGETACAO
18097431_ 17055752	SAO BENTO DO UNA	17/03/2023 06:24	17/03/2023 10:05	LAJEDO	INTERNO - NAO PROGRAMADA - MEIO AMBIENTE - VENTO
18105765_ 17065055	RIBEIRAO	21/03/2023 11:21	21/03/2023 16:20	JOSE MARIANO	INTERNO - NAO PROGRAMADA - MEIO AMBIENTE - DESCARGA ATMOSFERICA
18097203_ 17055450	SAO BENTO DO UNA	16/03/2023 20:34	17/03/2023 09:44	SAO BENTO DO UNA	INTERNO - NAO PROGRAMADA - MEIO AMBIENTE - ARVORE OU VEGETACAO
18107591_ 17066393	JABOATAO DOS GUARARAPES	22/03/2023 07:18	22/03/2023 11:52	PONTEZINHA	INTERNO - NAO PROGRAMADA - MEIO AMBIENTE - QUEIMA OU INCENDIO

18100128_ 17058458	JUPI	18/03/2023 20:36	19/03/2023 00:15	LAJEDO	INTERNO - NAO PROGRAMADA - MEIO AMBIENTE - ARVORE OU VEGETACAO
18111143_ 17070465	SAIRE	23/03/2023 20:20	23/03/2023 23:10	CAMOCIM DE SAO FELIX	INTERNO - NAO PROGRAMADA - MEIO AMBIENTE - ARVORE OU VEGETACAO
18108712_ 17076860	PETROLINA	22/03/2023 13:47	22/03/2023 16:19	BARRA DE BEBEDOURO	INTERNO - NAO PROGRAMADA - MEIO AMBIENTE - VENTO
18093806_ 17051539	SANTA CRUZ DO CAPIBARIBE	15/03/2023 08:23	15/03/2023 10:31	SANTA CRUZ DO CAPIBARIBE	INTERNO - NAO PROGRAMADA - MEIO AMBIENTE - QUEIMA OU INCENDIO
18101046_ 17059135	SANTA CRUZ DO CAPIBARIBE	19/03/2023 10:06	19/03/2023 11:29	SANTA CRUZ DO CAPIBARIBE	INTERNO - NAO PROGRAMADA - MEIO AMBIENTE - ARVORE OU VEGETACAO
18101046_ 17059135	SANTA CRUZ DO CAPIBARIBE	19/03/2023 10:06	19/03/2023 10:12	SANTA CRUZ DO CAPIBARIBE	INTERNO - NAO PROGRAMADA - MEIO AMBIENTE - ARVORE OU VEGETACAO
18101046_ 17059711	SANTA CRUZ DO CAPIBARIBE	19/03/2023 15:02	19/03/2023 15:06	SANTA CRUZ DO CAPIBARIBE	INTERNO - NAO PROGRAMADA - MEIO AMBIENTE - ARVORE OU VEGETACAO
18098626_ 17057120	CARUARU	17/03/2023 19:50	18/03/2023 01:57	TORITAMA	INTERNO - NAO PROGRAMADA - MEIO AMBIENTE - VENTO
18101046_ 17059135	SANTA CRUZ DO CAPIBARIBE	19/03/2023 10:06	19/03/2023 15:06	SANTA CRUZ DO CAPIBARIBE	INTERNO - NAO PROGRAMADA - MEIO AMBIENTE - ARVORE OU VEGETACAO
18099260_ 17060859	SAO JOSE DO BELMONTE	18/03/2023 10:35	18/03/2023 14:14	BOM NOME	INTERNO - NAO PROGRAMADA - MEIO AMBIENTE - VENTO
18104510_ 17063234	OLINDA	21/03/2023 02:06	21/03/2023 04:20	SAO BENEDITO	INTERNO - NAO PROGRAMADA - MEIO AMBIENTE - ARVORE OU VEGETACAO
18097156_ 17055180	SAO BENTO DO UNA	16/03/2023 19:34	17/03/2023 00:20	SAO BENTO DO UNA	INTERNO - NAO PROGRAMADA - MEIO AMBIENTE - ARVORE OU VEGETACAO
18100829_ 17062919	JAQUEIRA	19/03/2023 08:44	20/03/2023 21:50	CATENDE	INTERNO - NAO PROGRAMADA - MEIO AMBIENTE - DESCARGA ATMOSFERICA
18111313_ 17059135	CEDRO	23/03/2023	24/03/2023	SERRITA	INTERNO - NAO

17070825		17:47	01:44		PROGRAMADA - MEIO AMBIENTE - ARVORE OU VEGETACAO
18100829_ 17062919	LAGOA DOS GATOS	19/03/2023 08:44	20/03/2023 21:50	CATENDE	INTERNO - NAO PROGRAMADA - MEIO AMBIENTE - DESCARGA ATMOSFERICA
18106421_ 17065359	SERRITA	21/03/2023 15:15	21/03/2023 19:00	SERRITA	INTERNO - NAO PROGRAMADA - MEIO AMBIENTE - VENTO
18100672_ 17060303	SALGUEIRO	19/03/2023 07:51	19/03/2023 13:55	CABROBO	INTERNO - NAO PROGRAMADA - MEIO AMBIENTE - DESCARGA ATMOSFERICA
18099961_ 17060441	SAO JOSE DO EGITO	18/03/2023 18:07	18/03/2023 21:46	SAO JOSE DO EGITO	INTERNO - NAO PROGRAMADA - MEIO AMBIENTE - VENTO
18099577_ 17058872	CANHOTINHO	18/03/2023 14:00	19/03/2023 07:50	QUIPAPA	INTERNO - NAO PROGRAMADA - MEIO AMBIENTE - ARVORE OU VEGETACAO
18097461_ 17056726	JOAO ALFREDO	17/03/2023 06:50	17/03/2023 15:54	BOM JARDIM	INTERNO - NAO PROGRAMADA - MEIO AMBIENTE - DESCARGA ATMOSFERICA
18105513_ 17064258	VITORIA DE SANTO ANTAO	21/03/2023 12:54	21/03/2023 12:59	VITORIA DE SANTO ANTAO II	INTERNO - NAO PROGRAMADA - MEIO AMBIENTE - DESCARGA ATMOSFERICA
18105513_ 17063799	POMBOS	21/03/2023 10:32	21/03/2023 12:18	VITORIA DE SANTO ANTAO II	INTERNO - NAO PROGRAMADA - MEIO AMBIENTE - DESCARGA ATMOSFERICA
18092390_ 17049964	SERRITA	14/03/2023 09:59	14/03/2023 11:20	SERRITA	INTERNO - NAO PROGRAMADA - MEIO AMBIENTE - QUEIMA OU INCENDIO
18092633_ 17050512	SAO JOSE DO BELMONTE	14/03/2023 12:03	14/03/2023 16:20	SAO JOSE DO BELMONTE	INTERNO - NAO PROGRAMADA - MEIO AMBIENTE - DESCARGA ATMOSFERICA
18109212_ 17068299	VITORIA DE SANTO ANTAO	22/03/2023 17:39	22/03/2023 20:30	VITORIA DE SANTO ANTAO	INTERNO - NAO PROGRAMADA - MEIO AMBIENTE - ANIMAIS
18100086_ 17060695	CARUARU	18/03/2023 22:13	19/03/2023 16:00	CAMPUS	INTERNO - NAO PROGRAMADA - MEIO AMBIENTE - QUEIMA OU INCENDIO
18100086_ 17060694	CARUARU	18/03/2023 22:13	19/03/2023 16:00	CAMPUS	INTERNO - NAO PROGRAMADA - MEIO

					AMBIENTE - QUEIMA OU INCENDIO
18103384_ 17062836	OURICURI	20/03/2023 14:43	20/03/2023 18:10	SANTA CRUZ	INTERNO - NAO PROGRAMADA - MEIO AMBIENTE - VENTO
18100086_ 17060688	CARUARU	18/03/2023 22:13	19/03/2023 16:00	CAMPUS	INTERNO - NAO PROGRAMADA - MEIO AMBIENTE - QUEIMA OU INCENDIO
18096135_ 17054162	SERTANIA	16/03/2023 09:42	16/03/2023 13:01	SERTANIA	INTERNO - NAO PROGRAMADA - MEIO AMBIENTE - ARVORE OU VEGETACAO
18096135_ 17054162	SERTANIA	16/03/2023 09:42	16/03/2023 11:18	SERTANIA	INTERNO - NAO PROGRAMADA - MEIO AMBIENTE - ARVORE OU VEGETACAO
18097425_ 17058018	JOAO ALFREDO	17/03/2023 06:19	17/03/2023 11:40	BOM JARDIM	INTERNO - NAO PROGRAMADA - MEIO AMBIENTE - VENTO
18108914_ 17068325	GRAVATA	22/03/2023 23:55	22/03/2023 23:59	GRAVATA II	INTERNO - NAO PROGRAMADA - MEIO AMBIENTE - DESCARGA ATMOSFERICA
18106470_ 17068524	PANELAS	21/03/2023 15:31	22/03/2023 13:15	QUIPAPA	INTERNO - NAO PROGRAMADA - MEIO AMBIENTE - ARVORE OU VEGETACAO
18093997_ 17052246	FLORESTA	15/03/2023 09:44	15/03/2023 14:47	FLORESTA	INTERNO - NAO PROGRAMADA - MEIO AMBIENTE - VENTO
18108914_ 17068325	CHA GRANDE	22/03/2023 23:55	22/03/2023 23:59	GRAVATA II	INTERNO - NAO PROGRAMADA - MEIO AMBIENTE - DESCARGA ATMOSFERICA
18094735_ 17054515	SAO JOSE DO BELMONTE	15/03/2023 15:35	16/03/2023 16:26	SAO JOSE DO BELMONTE	INTERNO - NAO PROGRAMADA - MEIO AMBIENTE - VENTO
18099057_ 17057565	GRAVATA	18/03/2023 08:21	18/03/2023 12:00	GRAVATA	INTERNO - NAO PROGRAMADA - MEIO AMBIENTE - VENTO
18095626_ 17053116	SANTA MARIA DA BOA VISTA	16/03/2023 03:11	16/03/2023 08:30	SANTA MARIA DA BOA VISTA	INTERNO - NAO PROGRAMADA - MEIO AMBIENTE - ANIMAIS
18099381_ 17060861	ITAPETIM	18/03/2023 11:46	18/03/2023 15:59	SAO JOSE DO EGITO	INTERNO - NAO PROGRAMADA - MEIO AMBIENTE - VENTO
18092697_ 17051903	GRAVATA	14/03/2023 12:49	15/03/2023 13:27	GRAVATA	INTERNO - NAO PROGRAMADA - MEIO AMBIENTE - QUEIMA OU

					INCENDIO
18097441_ 17055952	SANTA CRUZ	17/03/2023 06:33	17/03/2023 11:45	SANTA CRUZ	INTERNO - NAO PROGRAMADA - MEIO AMBIENTE - VENTO
18099776_ 17059241	PANELAS	18/03/2023 15:47	19/03/2023 08:31	QUIPAPA	INTERNO - NAO PROGRAMADA - MEIO AMBIENTE - DESCARGA ATMOSFERICA
18097623_ 17056176	PANELAS	17/03/2023 08:29	17/03/2023 11:55	QUIPAPA	INTERNO - NAO PROGRAMADA - MEIO AMBIENTE - VENTO
18099950_ 17059124	PANELAS	18/03/2023 18:03	19/03/2023 08:40	QUIPAPA	INTERNO - NAO PROGRAMADA - MEIO AMBIENTE - DESCARGA ATMOSFERICA
18098471_ 17057204	ITAPETIM	17/03/2023 17:59	18/03/2023 00:27	SAO JOSE DO EGITO	INTERNO - NAO PROGRAMADA - MEIO AMBIENTE - DESCARGA ATMOSFERICA
18099795_ 17057941	CAMOCIM DE SAO FELIX	18/03/2023 16:01	18/03/2023 16:06	AGRESTINA	INTERNO - NAO PROGRAMADA - MEIO AMBIENTE - DESCARGA ATMOSFERICA
18095761_ 17067032	BOM JARDIM	16/03/2023 08:10	16/03/2023 12:20	BOM JARDIM	INTERNO - NAO PROGRAMADA - MEIO AMBIENTE - VENTO
18107563_ 17067060	FLORESTA	22/03/2023 07:07	22/03/2023 13:30	FLORESTA	INTERNO - NAO PROGRAMADA - MEIO AMBIENTE - DESCARGA ATMOSFERICA
18094326_ 17052827	PALMARES	15/03/2023 12:31	15/03/2023 18:05	PALMARES	INTERNO - NAO PROGRAMADA - MEIO AMBIENTE - ANIMAIS
18100441_ 17061912	XEXEU	19/03/2023 05:15	20/03/2023 12:30	PALMARES	INTERNO - NAO PROGRAMADA - MEIO AMBIENTE - DESCARGA ATMOSFERICA
18099108_ 17058578	INAJA	18/03/2023 08:53	18/03/2023 18:03	INAJA	INTERNO - NAO PROGRAMADA - MEIO AMBIENTE - VENTO
18093880_ 17054578	IBIMIRIM	15/03/2023 08:47	15/03/2023 15:20	IBIMIRIM	INTERNO - NAO PROGRAMADA - MEIO AMBIENTE - DESCARGA ATMOSFERICA
18110086_ 17069354	CUMARU	23/03/2023 08:44	23/03/2023 12:25	PASSIRA	INTERNO - NAO PROGRAMADA - MEIO AMBIENTE - DESCARGA ATMOSFERICA
18103172_ 17061959	SALGUEIRO	20/03/2023 14:10	20/03/2023 15:45	SALGUEIRO	INTERNO - NAO PROGRAMADA - MEIO

					AMBIENTE - QUEIMA OU INCENDIO
18103225_ 17063360	PESQUEIRA	20/03/2023 13:40	20/03/2023 15:41	PESQUEIRA	INTERNO - NAO PROGRAMADA - MEIO AMBIENTE - VENTO
18105574_ 17064933	SAO LOURENCO DA MATA	21/03/2023 10:40	21/03/2023 15:50	JABOATAO	INTERNO - NAO PROGRAMADA - MEIO AMBIENTE - ARVORE OU VEGETACAO
18092753_ 17050627	AFRANIO	14/03/2023 13:20	14/03/2023 15:20	AFRANIO	INTERNO - NAO PROGRAMADA - MEIO AMBIENTE - DESCARGA ATMOSFERICA
18105082_ 17065981	INAJA	21/03/2023 08:41	22/03/2023 00:50	INAJA	INTERNO - NAO PROGRAMADA - MEIO AMBIENTE - VENTO
18106599_ 17065322	ITAIBA	21/03/2023 16:20	21/03/2023 18:40	INAJA	INTERNO - NAO PROGRAMADA - MEIO AMBIENTE - DESCARGA ATMOSFERICA
18099431_ 17057744	CARNAIBA	18/03/2023 12:19	18/03/2023 14:00	AFOGADOS DA INGAZEIRA	INTERNO - NAO PROGRAMADA - MEIO AMBIENTE - VENTO
18092781_ 17050716	SERTANIA	14/03/2023 13:48	14/03/2023 18:40	SERTANIA	INTERNO - NAO PROGRAMADA - MEIO AMBIENTE - DESCARGA ATMOSFERICA
18102888_ 17061473	CABROBO	20/03/2023 10:50	20/03/2023 10:56	CABROBO	INTERNO - NAO PROGRAMADA - MEIO AMBIENTE - VENTO
18110425_ 17071130	ITAIBA	23/03/2023 11:04	24/03/2023 09:54	INAJA	INTERNO - NAO PROGRAMADA - MEIO AMBIENTE - DESCARGA ATMOSFERICA
18097682_ 17059012	BUIQUE	17/03/2023 09:02	17/03/2023 17:15	BUIQUE	INTERNO - NAO PROGRAMADA - MEIO AMBIENTE - ANIMAIS
18097180_ 17055198	SERTANIA	16/03/2023 20:03	16/03/2023 23:40	SERTANIA	INTERNO - NAO PROGRAMADA - MEIO AMBIENTE - DESCARGA ATMOSFERICA
18103918_ 17066840	MOREILANDIA	20/03/2023 17:42	21/03/2023 13:55	EXU	INTERNO - NAO PROGRAMADA - MEIO AMBIENTE - DESCARGA ATMOSFERICA
18105212_ 17066089	OURICURI	21/03/2023 09:19	22/03/2023 07:00	OURICURI	INTERNO - NAO PROGRAMADA - MEIO AMBIENTE - ANIMAIS
18093678_ 17051846	BODOCO	15/03/2023 07:00	15/03/2023 10:22	TRINDADE	INTERNO - NAO PROGRAMADA - MEIO

					AMBIENTE - DESCARGA ATMOSFERICA
18092260_ 17058083	EXU	14/03/2023 15:15	14/03/2023 15:32	EXU	INTERNO - NAO PROGRAMADA - MEIO AMBIENTE - ARVORE OU VEGETACAO
18104021_ 17066012	SALGADINHO	20/03/2023 18:22	21/03/2023 11:25	BOM JARDIM	INTERNO - NAO PROGRAMADA - MEIO AMBIENTE - DESCARGA ATMOSFERICA
18102701_ 17062254	IGUARACI	20/03/2023 09:41	20/03/2023 15:25	AFOGADOS DA INGAZEIRA	INTERNO - NAO PROGRAMADA - MEIO AMBIENTE - DESCARGA ATMOSFERICA
18104058_ 17064062	CARNAIBA	20/03/2023 18:36	21/03/2023 09:15	AFOGADOS DA INGAZEIRA	INTERNO - NAO PROGRAMADA - MEIO AMBIENTE - ANIMAIS
18108914_ 17068308	CHA GRANDE	22/03/2023 17:18	22/03/2023 17:22	VITORIA DE SANTO ANTAO	INTERNO - NAO PROGRAMADA - MEIO AMBIENTE - DESCARGA ATMOSFERICA
18107797_ 17066633	ARACOIABA	22/03/2023 08:17	22/03/2023 11:02	BOTAFOGO	INTERNO - NAO PROGRAMADA - MEIO AMBIENTE - DESCARGA ATMOSFERICA
18092093_ 17050624	BELEM DE MARIA	14/03/2023 07:01	14/03/2023 17:01	CUPIRA	INTERNO - NAO PROGRAMADA - MEIO AMBIENTE - ARVORE OU VEGETACAO
18092071_ 17050182	SANTA FILOMENA	14/03/2023 06:42	14/03/2023 12:15	AFRANIO	INTERNO - NAO PROGRAMADA - MEIO AMBIENTE - VENTO
18109239_ 17076038	BODOCO	22/03/2023 17:45	23/03/2023 07:25	EXU	INTERNO - NAO PROGRAMADA - MEIO AMBIENTE - VENTO
18107558_ 17066504	PETROLINA	22/03/2023 07:05	23/03/2023 13:22	AFRANIO	INTERNO - NAO PROGRAMADA - MEIO AMBIENTE - VENTO
18104535_ 17063254	LAGOA GRANDE	21/03/2023 04:46	21/03/2023 08:58	BARRA DE BEBEDOURO	INTERNO - NAO PROGRAMADA - MEIO AMBIENTE - VENTO
18103332_ 17062676	CARNAIBA	20/03/2023 14:25	20/03/2023 17:30	AFOGADOS DA INGAZEIRA	INTERNO - NAO PROGRAMADA - MEIO AMBIENTE - VENTO
18099674_ 17058346	CARNAIBA	18/03/2023 14:50	18/03/2023 17:43	AFOGADOS DA INGAZEIRA	INTERNO - NAO PROGRAMADA - MEIO AMBIENTE - VENTO
18102050_ 17060619	FLORESTA	19/03/2023 23:24	19/03/2023 23:32	FLORESTA	INTERNO - NAO PROGRAMADA - MEIO AMBIENTE - VENTO



18107558_ 17066504	PETROLINA	22/03/2023 07:05	23/03/2023 14:05	AFRANIO	INTERNO - NAO PROGRAMADA - MEIO AMBIENTE - VENTO
18099826_ 17058638	BODOCO	18/03/2023 16:23	21/03/2023 12:55	OURICURI	INTERNO - NAO PROGRAMADA - MEIO AMBIENTE - VENTO
18102647_ 17068680	CARUARU	20/03/2023 09:18	20/03/2023 12:30	CARUARU	INTERNO - NAO PROGRAMADA - MEIO AMBIENTE - ARVORE OU VEGETACAO
18099826_ 17058638	BODOCO	18/03/2023 16:23	19/03/2023 00:40	OURICURI	INTERNO - NAO PROGRAMADA - MEIO AMBIENTE - VENTO
18099826_ 17064288	BODOCO	21/03/2023 10:20	21/03/2023 12:55	OURICURI	INTERNO - NAO PROGRAMADA - MEIO AMBIENTE - VENTO
18102050_ 17060619	FLORESTA	19/03/2023 23:24	20/03/2023 02:36	BOM NOME	INTERNO - NAO PROGRAMADA - MEIO AMBIENTE - VENTO
18107558_ 17066504	PETROLINA	22/03/2023 07:05	23/03/2023 13:50	AFRANIO	INTERNO - NAO PROGRAMADA - MEIO AMBIENTE - VENTO
18098412_ 17057145	BODOCO	17/03/2023 17:19	18/03/2023 03:00	TRINDADE	INTERNO - NAO PROGRAMADA - MEIO AMBIENTE - VENTO
18096342_ 17054720	BOM JARDIM	16/03/2023 11:26	16/03/2023 17:20	BOM JARDIM	INTERNO - NAO PROGRAMADA - MEIO AMBIENTE - ANIMAIS
18103575_ 17063889	SANTA FILOMENA	20/03/2023 15:46	21/03/2023 10:30	SANTA CRUZ	INTERNO - NAO PROGRAMADA - MEIO AMBIENTE - VENTO
18101690_ 17066579	BODOCO	19/03/2023 16:45	20/03/2023 07:45	OURICURI	INTERNO - NAO PROGRAMADA - MEIO AMBIENTE - ARVORE OU VEGETACAO
18101665_ 17060623	BUIQUE	19/03/2023 16:25	19/03/2023 23:02	BUIQUE	INTERNO - NAO PROGRAMADA - MEIO AMBIENTE - ANIMAIS
18107878_ 17066116	PETROLINA	22/03/2023 08:38	22/03/2023 10:31	BARRA DE BEBEDOURO	INTERNO - NAO PROGRAMADA - MEIO AMBIENTE - VENTO
18107878_ 17066819	LAGOA GRANDE	22/03/2023 12:20	22/03/2023 13:08	BARRA DE BEBEDOURO	INTERNO - NAO PROGRAMADA - MEIO AMBIENTE - VENTO
18105381_ 17065720	IPOJUCA	21/03/2023 09:57	22/03/2023 02:10	ESCADA	INTERNO - NAO PROGRAMADA - MEIO AMBIENTE - DESCARGA ATMOSFERICA
18100719_ 17061103	BUIQUE	19/03/2023 08:05	19/03/2023 12:45	BUIQUE	INTERNO - NAO PROGRAMADA - MEIO

					AMBIENTE - DESCARGA ATMOSFERICA
18105381_17065737	CABO DE SANTO AGOSTINHO	22/03/2023 00:44	22/03/2023 00:52	ESCADA	INTERNO - NAO PROGRAMADA - MEIO AMBIENTE - DESCARGA ATMOSFERICA
18105381_17067716	CABO DE SANTO AGOSTINHO	22/03/2023 17:38	22/03/2023 17:41	ESCADA	INTERNO - NAO PROGRAMADA - MEIO AMBIENTE - DESCARGA ATMOSFERICA
18098043_17056077	CARUARU	17/03/2023 12:16	17/03/2023 13:16	CARUARU	INTERNO - NAO PROGRAMADA - MEIO AMBIENTE - VENTO
18094235_17051807	CUPIRA	15/03/2023 11:44	15/03/2023 12:10	AGRESTINA	INTERNO - NAO PROGRAMADA - MEIO AMBIENTE - ANIMAIS
18096661_17054394	ARARIPINA	16/03/2023 14:33	16/03/2023 16:44	ARARIPINA	INTERNO - NAO PROGRAMADA - MEIO AMBIENTE - VENTO
18095767_17055613	PESQUEIRA	16/03/2023 07:25	16/03/2023 11:53	PESQUEIRA	INTERNO - NAO PROGRAMADA - MEIO AMBIENTE - DESCARGA ATMOSFERICA
18108660_17067107	RECIFE	22/03/2023 13:33	22/03/2023 15:04	TEJIPIO	INTERNO - NAO PROGRAMADA - MEIO AMBIENTE - CORROSAO
18103371_17062664	PETROLINA	20/03/2023 14:37	20/03/2023 17:50	BARRA DE BEBEDOURO	INTERNO - NAO PROGRAMADA - MEIO AMBIENTE - ANIMAIS
18104636_17063322	LAGOA GRANDE	21/03/2023 06:23	21/03/2023 09:28	SANTA MARIA DA BOA VISTA	INTERNO - NAO PROGRAMADA - MEIO AMBIENTE - ANIMAIS
18097995_17089219	CARUARU	17/03/2023 11:37	17/03/2023 11:40	CARUARU	INTERNO - NAO PROGRAMADA - MEIO AMBIENTE - VENTO
18100768_17059883	CARUARU	19/03/2023 08:18	19/03/2023 13:40	CAMPUS	INTERNO - NAO PROGRAMADA - MEIO AMBIENTE - DESCARGA ATMOSFERICA
18104553_17063289	OLINDA	21/03/2023 05:20	21/03/2023 05:32	OLINDA	INTERNO - NAO PROGRAMADA - MEIO AMBIENTE - ARVORE OU VEGETACAO
18099628_17058973	SANTA FILOMENA	18/03/2023 14:26	19/03/2023 07:54	SANTA CRUZ	INTERNO - NAO PROGRAMADA - MEIO AMBIENTE - VENTO
18100053_17059974	BUIQUE	18/03/2023 19:10	19/03/2023 16:38	BUIQUE	INTERNO - NAO PROGRAMADA - MEIO AMBIENTE - DESCARGA ATMOSFERICA

18094550_ 17052547	LAGOA DOS GATOS	15/03/2023 14:27	15/03/2023 17:10	CUPIRA	INTERNO - NAO PROGRAMADA - MEIO AMBIENTE - QUEIMA OU INCENDIO
18105397_ 17064367	IPOJUCA	21/03/2023 10:00	21/03/2023 14:06	PORTO DE GALINHAS	INTERNO - NAO PROGRAMADA - MEIO AMBIENTE - CORROSAO
18095192_ 17052914	SAO JOAQUIM DO MONTE	15/03/2023 21:44	16/03/2023 02:17	AGRESTINA	INTERNO - NAO PROGRAMADA - MEIO AMBIENTE - DESCARGA ATMOSFERICA
18109553_ 17068833	RECIFE	22/03/2023 20:15	23/03/2023 09:44	IPUTINGA	INTERNO - NAO PROGRAMADA - MEIO AMBIENTE - QUEIMA OU INCENDIO
18104507_ 17064023	RECIFE	21/03/2023 01:49	21/03/2023 10:17	PARATIBE I	INTERNO - NAO PROGRAMADA - MEIO AMBIENTE - VENTO
18110838_ 17069732	PAULISTA	23/03/2023 14:31	24/03/2023 11:00	PARATIBE I	INTERNO - NAO PROGRAMADA - MEIO AMBIENTE - ARVORE OU VEGETACAO
18101400_ 17060362	PALMARES	19/03/2023 13:07	19/03/2023 21:20	CATENDE	INTERNO - NAO PROGRAMADA - MEIO AMBIENTE - VENTO
18095251_ 17055101	CATENDE	15/03/2023 18:46	15/03/2023 22:08	PALMARES	INTERNO - NAO PROGRAMADA - MEIO AMBIENTE - DESCARGA ATMOSFERICA
18095143_ 17054022	CATENDE	16/03/2023 07:30	16/03/2023 09:40	PALMARES	INTERNO - NAO PROGRAMADA - MEIO AMBIENTE - DESCARGA ATMOSFERICA
18108448_ 17067269	PALMARES	22/03/2023 11:53	22/03/2023 14:55	PALMARES	INTERNO - NAO PROGRAMADA - MEIO AMBIENTE - VENTO
18093283_ 17055435	SERRITA	14/03/2023 19:32	16/03/2023 11:50	PARNAMIRIM	INTERNO - NAO PROGRAMADA - MEIO AMBIENTE - DESCARGA ATMOSFERICA
18098943_ 17057618	GRANITO	18/03/2023 06:52	18/03/2023 11:48	PARNAMIRIM	INTERNO - NAO PROGRAMADA - MEIO AMBIENTE - DESCARGA ATMOSFERICA
18105252_ 17063640	CABO DE SANTO AGOSTINHO	21/03/2023 09:37	21/03/2023 10:05	PIRAPAMA I	INTERNO - NAO PROGRAMADA - MEIO AMBIENTE - DESCARGA ATMOSFERICA
18102363_ 17062130	PETROLINA	20/03/2023 07:46	20/03/2023 13:40	BARRA DE BEBEDOURO	INTERNO - NAO PROGRAMADA - MEIO

					AMBIENTE - VENTO
18107492_ 17066189	PETROLINA	22/03/2023 06:28	22/03/2023 14:19	AFRANIO	INTERNO - NAO PROGRAMADA - MEIO AMBIENTE - VENTO
18104638_ 17063325	PETROLINA	21/03/2023 06:28	21/03/2023 08:07	BARRA DE BEBEDOURO	INTERNO - NAO PROGRAMADA - MEIO AMBIENTE - ANIMAIS
18096974_ 17057649	PETROLINA	16/03/2023 17:34	17/03/2023 12:12	AFRANIO	INTERNO - NAO PROGRAMADA - MEIO AMBIENTE - VENTO
18105906_ 17076670	PETROLINA	21/03/2023 12:15	21/03/2023 15:35	PETROLINA II	INTERNO - NAO PROGRAMADA - MEIO AMBIENTE - DESCARGA ATMOSFERICA
18108029_ 17076362	PETROLINA	22/03/2023 09:22	22/03/2023 12:50	PETROLINA II	INTERNO - NAO PROGRAMADA - MEIO AMBIENTE - DESCARGA ATMOSFERICA
18110680_ 17070252	RECIFE	23/03/2023 17:01	24/03/2023 02:16	TABATINGA	INTERNO - NAO PROGRAMADA - MEIO AMBIENTE - ARVORE OU VEGETACAO
18107594_ 17067058	SANTA CRUZ DA BAIXA VERDE	22/03/2023 07:20	22/03/2023 14:00	SERRA TALHADA	INTERNO - NAO PROGRAMADA - MEIO AMBIENTE - DESCARGA ATMOSFERICA
18108010_ 17071807	TRIUNFO	22/03/2023 09:17	23/03/2023 19:40	SERRA TALHADA	INTERNO - NAO PROGRAMADA - MEIO AMBIENTE - DESCARGA ATMOSFERICA
18107037_ 17065881	SANTA CRUZ DA BAIXA VERDE	21/03/2023 18:59	22/03/2023 04:05	SERRA TALHADA	INTERNO - NAO PROGRAMADA - MEIO AMBIENTE - VENTO
18093783_ 17079487	SANTA CRUZ DA BAIXA VERDE	15/03/2023 07:58	15/03/2023 15:36	SERRA TALHADA	INTERNO - NAO PROGRAMADA - MEIO AMBIENTE - DESCARGA ATMOSFERICA
18104654_ 17065128	SANTA CRUZ DA BAIXA VERDE	21/03/2023 06:23	21/03/2023 16:44	SERRA TALHADA	INTERNO - NAO PROGRAMADA - MEIO AMBIENTE - DESCARGA ATMOSFERICA
18108780_ 17067192	SANTA CRUZ DA BAIXA VERDE	22/03/2023 14:20	22/03/2023 14:45	SERRA TALHADA	INTERNO - NAO PROGRAMADA - MEIO AMBIENTE - DESCARGA ATMOSFERICA
18105229_ 17065344	RECIFE	21/03/2023 09:29	22/03/2023 02:26	SANTO AMARO	INTERNO - NAO PROGRAMADA - MEIO AMBIENTE - ARVORE OU VEGETACAO
18099876_	SANTA CRUZ	18/03/2023	18/03/2023	SANTA CRUZ	INTERNO - NAO

17058273	DO CAPIBARIBE	17:15	18:40	DO CAPIBARIBE	PROGRAMADA - MEIO AMBIENTE - DESCARGA ATMOSFERICA
18097019_ 17062229	JOAO ALFREDO	16/03/2023 18:09	17/03/2023 14:45	SURUBIM	INTERNO - NAO PROGRAMADA - MEIO AMBIENTE - DESCARGA ATMOSFERICA
18104688_ 17063746	JOAO ALFREDO	21/03/2023 06:34	21/03/2023 10:05	SURUBIM	INTERNO - NAO PROGRAMADA - MEIO AMBIENTE - ARVORE OU VEGETACAO
18109977_ 17073400	TABIRA	23/03/2023 07:59	23/03/2023 13:30	TABIRA	INTERNO - NAO PROGRAMADA - MEIO AMBIENTE - ARVORE OU VEGETACAO
18102381_ 17061624	TABIRA	20/03/2023 07:53	20/03/2023 11:30	TABIRA	INTERNO - NAO PROGRAMADA - MEIO AMBIENTE - VENTO
18111350_ 17075515	TIMBAUBA	23/03/2023 17:59	23/03/2023 20:59	TIMBAUBA	INTERNO - NAO PROGRAMADA - MEIO AMBIENTE - VENTO
18109418_ 17067859	GOIANA	22/03/2023 18:58	23/03/2023 06:15	TEJUCUPAPO	INTERNO - NAO PROGRAMADA - MEIO AMBIENTE - ARVORE OU VEGETACAO
18107442_ 17066182	MACAPARANA	22/03/2023 05:33	22/03/2023 09:00	VICENCIA	INTERNO - NAO PROGRAMADA - MEIO AMBIENTE - VENTO
18110207_ 17069357	VITORIA DE SANTO ANTAO	23/03/2023 09:40	23/03/2023 13:00	VITORIA DE SANTO ANTAO II	INTERNO - NAO PROGRAMADA - MEIO AMBIENTE - ANIMAIS
18110242_ 17073047	DORMENTES	23/03/2023 09:50	23/03/2023 13:30	AFRANIO	INTERNO - NAO PROGRAMADA - MEIO AMBIENTE - DESCARGA ATMOSFERICA
18099503_ 17087346	AFRANIO	18/03/2023 13:14	18/03/2023 14:54	AFRANIO	INTERNO - NAO PROGRAMADA - MEIO AMBIENTE - ANIMAIS
18108381_ 17069990	DORMENTES	22/03/2023 11:26	22/03/2023 17:00	AFRANIO	INTERNO - NAO PROGRAMADA - MEIO AMBIENTE - VENTO
18103143_ 17068561	DORMENTES	20/03/2023 12:59	20/03/2023 18:00	AFRANIO	INTERNO - NAO PROGRAMADA - MEIO AMBIENTE - VENTO
18100933_ 17061427	AGRESTINA	19/03/2023 09:19	20/03/2023 16:00	AGRESTINA	INTERNO - NAO PROGRAMADA - MEIO AMBIENTE - ARVORE OU VEGETACAO
18097205_ 17055898	ALTINHO	16/03/2023 20:37	17/03/2023 11:10	CARUARU	INTERNO - NAO PROGRAMADA - MEIO

					AMBIENTE - ANIMAIS
18099880_ 17060665	ARARIPINA	18/03/2023 17:10	19/03/2023 02:50	ARARIPINA	INTERNO - NAO PROGRAMADA - MEIO AMBIENTE - ARVORE OU VEGETACAO
18098280_ 17060979	BOM JARDIM	17/03/2023 15:40	17/03/2023 17:56	BOM JARDIM	INTERNO - NAO PROGRAMADA - MEIO AMBIENTE - ARVORE OU VEGETACAO
18111058_ 17070928	BOM JARDIM	23/03/2023 16:16	24/03/2023 08:47	BOM JARDIM	INTERNO - NAO PROGRAMADA - MEIO AMBIENTE - VENTO
18104556_ 17065905	BELEM DE SAO FRANCISCO	21/03/2023 16:56	26/03/2023 16:25	CABROBO	INTERNO - NAO PROGRAMADA - MEIO AMBIENTE - ARVORE OU VEGETACAO
18099953_ 17058229	TACAIMBO	18/03/2023 18:12	18/03/2023 22:16	BELO JARDIM	INTERNO - NAO PROGRAMADA - MEIO AMBIENTE - DESCARGA ATMOSFERICA
18099953_ 17058229	CACHOEIRINHA	18/03/2023 18:12	18/03/2023 21:42	BELO JARDIM	INTERNO - NAO PROGRAMADA - MEIO AMBIENTE - DESCARGA ATMOSFERICA
18094459_ 17052452	TACAIMBO	15/03/2023 13:48	15/03/2023 16:34	BELO JARDIM	INTERNO - NAO PROGRAMADA - MEIO AMBIENTE - ARVORE OU VEGETACAO
18104483_ 17063101	CARNAUBEIRA DA PENHA	21/03/2023 00:54	21/03/2023 09:00	FLORESTA	INTERNO - NAO PROGRAMADA - MEIO AMBIENTE - DESCARGA ATMOSFERICA
18101658_ 17060197	MIRANDIBA	19/03/2023 16:21	19/03/2023 19:49	BOM NOME	INTERNO - NAO PROGRAMADA - MEIO AMBIENTE - DESCARGA ATMOSFERICA
18099224_ 17059285	MIRANDIBA	18/03/2023 10:06	18/03/2023 12:10	BOM NOME	INTERNO - NAO PROGRAMADA - MEIO AMBIENTE - DESCARGA ATMOSFERICA
18095133_ 17052650	SERRA TALHADA	15/03/2023 18:15	15/03/2023 18:20	FLORESTA	INTERNO - NAO PROGRAMADA - MEIO AMBIENTE - VENTO
18107464_ 17066081	GRAVATA	22/03/2023 06:03	22/03/2023 08:13	CAMOCIM DE SAO FELIX	INTERNO - NAO PROGRAMADA - MEIO AMBIENTE - DESCARGA ATMOSFERICA
18098503_ 17056815	CORRENTES	17/03/2023 18:39	17/03/2023 21:36	CORRENTES	INTERNO - NAO PROGRAMADA - MEIO AMBIENTE - ARVORE OU

					VEGETACAO
18108158_ 17083481	LAGOA DO CARRO	22/03/2023 10:17	22/03/2023 13:15	CARPINA	INTERNO - NAO PROGRAMADA - MEIO AMBIENTE - ARVORE OU VEGETACAO
18100171_ 17058553	CARUARU	18/03/2023 22:00	19/03/2023 04:31	CAMPUS	INTERNO - NAO PROGRAMADA - MEIO AMBIENTE - VENTO
18100171_ 17058555	CARUARU	18/03/2023 22:25	19/03/2023 04:08	CARUARU	INTERNO - NAO PROGRAMADA - MEIO AMBIENTE - VENTO
18109288_ 17074218	CUSTODIA	22/03/2023 18:02	22/03/2023 22:40	CUSTODIA	INTERNO - NAO PROGRAMADA - MEIO AMBIENTE - DESCARGA ATMOSFERICA
18102366_ 17063998	CUSTODIA	20/03/2023 07:47	20/03/2023 12:36	CUSTODIA	INTERNO - NAO PROGRAMADA - MEIO AMBIENTE - DESCARGA ATMOSFERICA
18110528_ 17070394	CUSTODIA	23/03/2023 12:08	23/03/2023 15:49	CUSTODIA	INTERNO - NAO PROGRAMADA - MEIO AMBIENTE - ARVORE OU VEGETACAO
18099127_ 17094074	CUSTODIA	18/03/2023 09:08	18/03/2023 10:18	CUSTODIA	INTERNO - NAO PROGRAMADA - MEIO AMBIENTE - DESCARGA ATMOSFERICA
18099599_ 17058593	CUSTODIA	18/03/2023 14:10	18/03/2023 22:24	CUSTODIA	INTERNO - NAO PROGRAMADA - MEIO AMBIENTE - VENTO
18096222_ 17055151	BETANIA	16/03/2023 10:15	16/03/2023 17:38	CUSTODIA	INTERNO - NAO PROGRAMADA - MEIO AMBIENTE - DESCARGA ATMOSFERICA
18096222_ 17055151	CUSTODIA	16/03/2023 10:15	16/03/2023 17:38	CUSTODIA	INTERNO - NAO PROGRAMADA - MEIO AMBIENTE - DESCARGA ATMOSFERICA
18093747_ 17051686	EXU	15/03/2023 07:45	15/03/2023 10:26	EXU	INTERNO - NAO PROGRAMADA - MEIO AMBIENTE - DESCARGA ATMOSFERICA
18109213_ 17076026	EXU	22/03/2023 18:40	23/03/2023 09:58	EXU	INTERNO - NAO PROGRAMADA - MEIO AMBIENTE - ARVORE OU VEGETACAO
18109213_ 17076029	MOREILANDIA	23/03/2023 04:25	23/03/2023 04:52	EXU	INTERNO - NAO PROGRAMADA - MEIO AMBIENTE - ARVORE OU VEGETACAO

18093108_ 17051042	GRANITO	14/03/2023 17:28	14/03/2023 21:19	EXU	INTERNO - NAO PROGRAMADA - MEIO AMBIENTE - VENTO
18093108_ 17051042	BODOCO	14/03/2023 17:28	14/03/2023 21:19	EXU	INTERNO - NAO PROGRAMADA - MEIO AMBIENTE - VENTO
18101615_ 17059951	GARANHUNS	19/03/2023 15:58	19/03/2023 16:34	GARANHUNS	INTERNO - NAO PROGRAMADA - MEIO AMBIENTE - ANIMAIS
18106455_ 17065008	GARANHUNS	21/03/2023 15:35	21/03/2023 18:12	GARANHUNS	INTERNO - NAO PROGRAMADA - MEIO AMBIENTE - ARVORE OU VEGETACAO
18104652_ 17063429	SAO JOAO	21/03/2023 06:23	21/03/2023 08:25	GARANHUNS	INTERNO - NAO PROGRAMADA - MEIO AMBIENTE - ARVORE OU VEGETACAO
18094899_ 17053005	GARANHUNS	15/03/2023 16:38	15/03/2023 23:21	GARANHUNS	INTERNO - NAO PROGRAMADA - MEIO AMBIENTE - VENTO
18100301_ 17058571	CHA GRANDE	18/03/2023 23:15	19/03/2023 01:37	GRAVATA II	INTERNO - NAO PROGRAMADA - MEIO AMBIENTE - ARVORE OU VEGETACAO
18100301_ 17058571	CHA GRANDE	18/03/2023 23:15	19/03/2023 06:17	GRAVATA II	INTERNO - NAO PROGRAMADA - MEIO AMBIENTE - ARVORE OU VEGETACAO
18100301_ 17058571	GRAVATA	18/03/2023 23:15	19/03/2023 01:17	GRAVATA II	INTERNO - NAO PROGRAMADA - MEIO AMBIENTE - ARVORE OU VEGETACAO
18108914_ 17068302	GRAVATA	22/03/2023 15:17	22/03/2023 16:33	GRAVATA II	INTERNO - NAO PROGRAMADA - MEIO AMBIENTE - DESCARGA ATMOSFERICA
18107780_ 17069187	SAO JOAO	22/03/2023 08:13	22/03/2023 11:31	HELIOPOLIS	INTERNO - NAO PROGRAMADA - MEIO AMBIENTE - VENTO
18106265_ 17065222	CALCADO	21/03/2023 14:11	21/03/2023 19:38	LAJEDO	INTERNO - NAO PROGRAMADA - MEIO AMBIENTE - VENTO
18096934_ 17061535	ITAIBA	16/03/2023 17:07	16/03/2023 20:01	AGUAS BELAS	INTERNO - NAO PROGRAMADA - MEIO AMBIENTE - DESCARGA ATMOSFERICA
18106506_ 17065350	IBIMIRIM	21/03/2023 15:46	21/03/2023 20:54	IBIMIRIM	INTERNO - NAO PROGRAMADA - MEIO AMBIENTE - VENTO
18104949_	JOAQUIM	21/03/2023	21/03/2023	JOSE	INTERNO - NAO



17063915	NABUCO	08:08	10:10	MARIANO	PROGRAMADA - MEIO AMBIENTE - DESCARGA ATMOSFERICA
18105199_ 17064192	JOAQUIM NABUCO	21/03/2023 09:15	21/03/2023 10:30	JOSE MARIANO	INTERNO - NAO PROGRAMADA - MEIO AMBIENTE - DESCARGA ATMOSFERICA
18111240_ 17070530	AMARAJI	23/03/2023 17:36	23/03/2023 21:18	JOSE MARIANO	INTERNO - NAO PROGRAMADA - MEIO AMBIENTE - ARVORE OU VEGETACAO
18108713_ 17069478	MACAPARANA	22/03/2023 13:48	22/03/2023 15:12	TIMBAUBA	INTERNO - NAO PROGRAMADA - MEIO AMBIENTE - VENTO
18107489_ 17066380	SAO VICENTE FERRER	22/03/2023 06:27	22/03/2023 09:30	TIMBAUBA	INTERNO - NAO PROGRAMADA - MEIO AMBIENTE - VENTO
18106357_ 17064922	SAO VICENTE FERRER	21/03/2023 14:56	21/03/2023 16:19	TIMBAUBA	INTERNO - NAO PROGRAMADA - MEIO AMBIENTE - DESCARGA ATMOSFERICA
18104518_ 17064816	PETROLINA	21/03/2023 03:14	21/03/2023 12:00	MASSANGANO II	INTERNO - NAO PROGRAMADA - MEIO AMBIENTE - DESCARGA ATMOSFERICA
18106266_ 17066362	PETROLINA	21/03/2023 14:13	22/03/2023 07:55	BARRA DE BEBEDOURO	INTERNO - NAO PROGRAMADA - MEIO AMBIENTE - ANIMAIS
18101726_ 17060191	SAO JOAO	19/03/2023 17:02	19/03/2023 20:00	ANGELIM	INTERNO - NAO PROGRAMADA - MEIO AMBIENTE - DESCARGA ATMOSFERICA
18099841_ 17058408	LAJEDO	18/03/2023 16:41	18/03/2023 21:01	LAJEDO	INTERNO - NAO PROGRAMADA - MEIO AMBIENTE - DESCARGA ATMOSFERICA
18099072_ 17092138	BELEM DE SAO FRANCISCO	18/03/2023 08:33	18/03/2023 22:00	CABROBO	INTERNO - NAO PROGRAMADA - MEIO AMBIENTE - VENTO
18099080_ 17057626	ALTINHO	18/03/2023 08:37	18/03/2023 12:05	LAJEDO	INTERNO - NAO PROGRAMADA - MEIO AMBIENTE - ARVORE OU VEGETACAO
18104853_ 17065099	SAO CAETANO	21/03/2023 07:38	21/03/2023 16:50	SAO CAETANO	INTERNO - NAO PROGRAMADA - MEIO AMBIENTE - VENTO
18110268_ 17070221	OROCO	23/03/2023 12:40	28/03/2023 14:35	PARNAMIRIM	INTERNO - NAO PROGRAMADA - MEIO AMBIENTE - ARVORE OU VEGETACAO

18110268_ 17079012	OROCO	23/03/2023 10:13	28/03/2023 14:35	PARNAMIRIM	INTERNO - NAO PROGRAMADA - MEIO AMBIENTE - ARVORE OU VEGETACAO
18108772_ 17068065	SAO CAETANO	22/03/2023 14:15	22/03/2023 15:45	SAO CAETANO	INTERNO - NAO PROGRAMADA - MEIO AMBIENTE - DESCARGA ATMOSFERICA
18104882_ 17064462	SAIRE	21/03/2023 07:43	21/03/2023 12:02	BEZERROS	INTERNO - NAO PROGRAMADA - MEIO AMBIENTE - ARVORE OU VEGETACAO
18105867_ 17077770	SAO JOSE DA COROA GRANDE	21/03/2023 11:48	22/03/2023 10:50	BARREIROS	INTERNO - NAO PROGRAMADA - MEIO AMBIENTE - DESCARGA ATMOSFERICA
18107089_ 17065388	OROCO	21/03/2023 19:40	21/03/2023 23:59	PARNAMIRIM	INTERNO - NAO PROGRAMADA - MEIO AMBIENTE - ARVORE OU VEGETACAO
18107089_ 17065388	OROCO	21/03/2023 19:40	21/03/2023 19:54	PARNAMIRIM	INTERNO - NAO PROGRAMADA - MEIO AMBIENTE - ARVORE OU VEGETACAO
18101129_ 17059901	TRIUNFO	19/03/2023 10:44	19/03/2023 14:55	FLORES	INTERNO - NAO PROGRAMADA - MEIO AMBIENTE - DESCARGA ATMOSFERICA
18092468_ 17050326	ARARIPINA	14/03/2023 10:38	14/03/2023 13:17	ARARIPINA	INTERNO - NAO PROGRAMADA - MEIO AMBIENTE - DESCARGA ATMOSFERICA
18092986_ 17050815	RIACHO DAS ALMAS	14/03/2023 16:17	14/03/2023 19:45	RIACHO DAS ALMAS	INTERNO - NAO PROGRAMADA - MEIO AMBIENTE - VENTO
18093455_ 17051779	OROCO	15/03/2023 11:14	16/03/2023 16:51	PARNAMIRIM	INTERNO - NAO PROGRAMADA - MEIO AMBIENTE - VENTO
18094174_ 17054499	SERRA TALHADA	15/03/2023 10:57	16/03/2023 10:17	SERRA TALHADA	INTERNO - NAO PROGRAMADA - MEIO AMBIENTE - DESCARGA ATMOSFERICA
18096384_ 17054445	TABIRA	16/03/2023 11:31	16/03/2023 16:00	TABIRA	INTERNO - NAO PROGRAMADA - MEIO AMBIENTE - ARVORE OU VEGETACAO
18097608_ 17055983	AGUAS BELAS	17/03/2023 08:18	17/03/2023 12:06	AGUAS BELAS	INTERNO - NAO PROGRAMADA - MEIO AMBIENTE - DESCARGA ATMOSFERICA

18093641_ 17051752	TACARATU	15/03/2023 06:30	15/03/2023 11:20	ITAPARICA	INTERNO - NAO PROGRAMADA - MEIO AMBIENTE - DESCARGA ATMOSFERICA
18104774_ 17068691	SERRA TALHADA	21/03/2023 07:11	21/03/2023 11:46	SERRA TALHADA	INTERNO - NAO PROGRAMADA - MEIO AMBIENTE - DESCARGA ATMOSFERICA
18108674_ 17068391	TRIUNFO	22/03/2023 13:31	22/03/2023 19:48	FLORES	INTERNO - NAO PROGRAMADA - MEIO AMBIENTE - DESCARGA ATMOSFERICA
18104615_ 17065915	FREI MIGUELINHO	21/03/2023 06:14	21/03/2023 17:30	VERTENTES	INTERNO - NAO PROGRAMADA - MEIO AMBIENTE - VENTO
18104485_ 17087325	SERRA TALHADA	21/03/2023 01:04	21/03/2023 19:32	SERRA TALHADA	INTERNO - NAO PROGRAMADA - MEIO AMBIENTE - ARVORE OU VEGETACAO
18105968_ 17065082	IBIRAJUBA	21/03/2023 12:29	21/03/2023 16:05	CUPIRA	INTERNO - NAO PROGRAMADA - MEIO AMBIENTE - VENTO
18103946_ 17077347	IATI	20/03/2023 17:53	20/03/2023 22:45	AGUAS BELAS	INTERNO - NAO PROGRAMADA - MEIO AMBIENTE - DESCARGA ATMOSFERICA
18094408_ 17053278	FLORES	15/03/2023 13:13	17/03/2023 12:58	FLORES	INTERNO - NAO PROGRAMADA - MEIO AMBIENTE - DESCARGA ATMOSFERICA
18104615_ 17065915	FREI MIGUELINHO	21/03/2023 06:14	21/03/2023 23:53	VERTENTES	INTERNO - NAO PROGRAMADA - MEIO AMBIENTE - VENTO
18099606_ 17057872	AGUAS BELAS	18/03/2023 14:14	18/03/2023 15:26	AGUAS BELAS	INTERNO - NAO PROGRAMADA - MEIO AMBIENTE - DESCARGA ATMOSFERICA
18093174_ 17054231	TRIUNFO	14/03/2023 18:01	16/03/2023 10:40	FLORES	INTERNO - NAO PROGRAMADA - MEIO AMBIENTE - DESCARGA ATMOSFERICA
18106783_ 17065616	GAMELEIRA	21/03/2023 17:37	21/03/2023 23:15	PALMARES	INTERNO - NAO PROGRAMADA - MEIO AMBIENTE - ANIMAIS
18110259_ 17069594	FLORES	23/03/2023 10:04	23/03/2023 12:15	FLORES	INTERNO - NAO PROGRAMADA - MEIO AMBIENTE - ARVORE OU VEGETACAO
18096421_ 17054614	BELO JARDIM	16/03/2023 12:01	16/03/2023 16:50	BELO JARDIM	INTERNO - NAO PROGRAMADA - MEIO

					AMBIENTE - DESCARGA ATMOSFERICA
18105217_ 17067181	NAZARE DA MATA	21/03/2023 09:23	21/03/2023 13:52	NAZARE DA MATA	INTERNO - NAO PROGRAMADA - MEIO AMBIENTE - ARVORE OU VEGETACAO
18106245_ 17065336	CAETES	21/03/2023 14:02	21/03/2023 19:10	CAETES	INTERNO - NAO PROGRAMADA - MEIO AMBIENTE - ANIMAIS
18094912_ 17053070	FREI MIGUELINHO	15/03/2023 16:42	15/03/2023 19:35	VERTENTES	INTERNO - NAO PROGRAMADA - MEIO AMBIENTE - VENTO
18102121_ 17060838	SERRA TALHADA	20/03/2023 02:17	20/03/2023 04:46	SERRA TALHADA	INTERNO - NAO PROGRAMADA - MEIO AMBIENTE - DESCARGA ATMOSFERICA
18100157_ 17073790	FLORES	19/03/2023 06:00	19/03/2023 09:30	FLORES	INTERNO - NAO PROGRAMADA - MEIO AMBIENTE - ARVORE OU VEGETACAO
18100157_ 17073795	FLORES	19/03/2023 10:30	19/03/2023 12:00	FLORES	INTERNO - NAO PROGRAMADA - MEIO AMBIENTE - ARVORE OU VEGETACAO
18107791_ 17077311	BELEM DE SAO FRANCISCO	22/03/2023 08:16	25/03/2023 19:48	CABROBO	INTERNO - NAO PROGRAMADA - MEIO AMBIENTE - VENTO
18107856_ 17067023	BELO JARDIM	22/03/2023 08:33	22/03/2023 12:45	BELO JARDIM	INTERNO - NAO PROGRAMADA - MEIO AMBIENTE - DESCARGA ATMOSFERICA
18104397_ 17063111	PETROLINA	20/03/2023 23:07	21/03/2023 01:20	MASSANGANO I	INTERNO - NAO PROGRAMADA - MEIO AMBIENTE - VENTO
18099870_ 17058081	VERTENTES	18/03/2023 16:48	18/03/2023 16:54	VERTENTES	INTERNO - NAO PROGRAMADA - MEIO AMBIENTE - VENTO
18103249_ 17065264	OROCO	20/03/2023 13:50	21/03/2023 14:00	PARNAMIRIM	INTERNO - NAO PROGRAMADA - MEIO AMBIENTE - VENTO
18102133_ 17062886	ALTINHO	20/03/2023 04:11	20/03/2023 20:30	SAO CAETANO	INTERNO - NAO PROGRAMADA - MEIO AMBIENTE - DESCARGA ATMOSFERICA
18105475_ 17066330	PETROLINA	21/03/2023 10:16	21/03/2023 16:40	MASSANGANO I	INTERNO - NAO PROGRAMADA - MEIO AMBIENTE - DESCARGA ATMOSFERICA
18099870_ 17058081	SURUBIM	18/03/2023 16:48	18/03/2023 16:54	VERTENTES	INTERNO - NAO PROGRAMADA - MEIO

					AMBIENTE - VENTO
18092042_ 17053194	SANTA MARIA DA BOA VISTA	14/03/2023 06:02	14/03/2023 09:54	SANTA MARIA DA BOA VISTA	INTERNO - NAO PROGRAMADA - MEIO AMBIENTE - ARVORE OU VEGETACAO
18098438_ 17057992	OROBO	17/03/2023 17:27	18/03/2023 14:50	BOM JARDIM	INTERNO - NAO PROGRAMADA - MEIO AMBIENTE - DESCARGA ATMOSFERICA
18110498_ 17069918	IGARASSU	23/03/2023 11:48	23/03/2023 15:55	CRUZ DE REBOUCAS	INTERNO - NAO PROGRAMADA - MEIO AMBIENTE - ARVORE OU VEGETACAO
18102105_ 17060852	JOAQUIM NABUCO	20/03/2023 01:43	20/03/2023 05:50	PALMARES	INTERNO - NAO PROGRAMADA - MEIO AMBIENTE - VENTO
18100135_ 17060810	SAIRE	18/03/2023 20:45	19/03/2023 00:12	BEZERROS	INTERNO - NAO PROGRAMADA - MEIO AMBIENTE - ARVORE OU VEGETACAO
18109048_ 17067953	IGARASSU	22/03/2023 16:07	23/03/2023 07:48	BOTAFOGO	INTERNO - NAO PROGRAMADA - MEIO AMBIENTE - DESCARGA ATMOSFERICA
18102658_ 17062589	SERRA TALHADA	20/03/2023 09:26	21/03/2023 17:00	SERRA TALHADA	INTERNO - NAO PROGRAMADA - MEIO AMBIENTE - DESCARGA ATMOSFERICA
18094800_ 17052741	FLORES	15/03/2023 15:56	15/03/2023 18:50	FLORES	INTERNO - NAO PROGRAMADA - MEIO AMBIENTE - VENTO
18099359_ 17061590	TACAIMBO	18/03/2023 11:31	18/03/2023 12:37	BELO JARDIM	INTERNO - NAO PROGRAMADA - MEIO AMBIENTE - ANIMAIS
18108651_ 17080248	SALOA	22/03/2023 13:25	22/03/2023 18:00	BREJAO	INTERNO - NAO PROGRAMADA - MEIO AMBIENTE - DESCARGA ATMOSFERICA
18093039_ 17053500	ARARIPINA	14/03/2023 16:55	15/03/2023 14:10	ARARIPINA	INTERNO - NAO PROGRAMADA - MEIO AMBIENTE - DESCARGA ATMOSFERICA
18108606_ 17068424	OURICURI	22/03/2023 12:59	22/03/2023 15:00	OURICURI	INTERNO - NAO PROGRAMADA - MEIO AMBIENTE - DESCARGA ATMOSFERICA
18099895_ 17058179	TAQUARITINGA DO NORTE	18/03/2023 17:33	19/03/2023 02:32	SANTA CRUZ DO CAPIBARIBE	INTERNO - NAO PROGRAMADA - MEIO AMBIENTE - VENTO
18093233_	SANTA	14/03/2023	16/03/2023	TABIRA	INTERNO - NAO

17050798	TEREZINHA	18:57	00:46		PROGRAMADA - MEIO AMBIENTE - ARVORE OU VEGETACAO
18100097_ 17060129	PASSIRA	18/03/2023 20:08	18/03/2023 22:25	PASSIRA	INTERNO - NAO PROGRAMADA - MEIO AMBIENTE - VENTO
18102051_ 17060800	TABIRA	19/03/2023 23:16	20/03/2023 03:15	TABIRA	INTERNO - NAO PROGRAMADA - MEIO AMBIENTE - VENTO
18109613_ 17068757	TRIUNFO	22/03/2023 21:00	23/03/2023 08:00	FLORES	INTERNO - NAO PROGRAMADA - MEIO AMBIENTE - ARVORE OU VEGETACAO
18095285_ 17053305	ANGELIM	15/03/2023 18:54	16/03/2023 14:55	ANGELIM	INTERNO - NAO PROGRAMADA - MEIO AMBIENTE - DESCARGA ATMOSFERICA
18099895_ 17058179	TAQUARITINGA DO NORTE	18/03/2023 17:33	19/03/2023 09:25	SANTA CRUZ DO CAPIBARIBE	INTERNO - NAO PROGRAMADA - MEIO AMBIENTE - VENTO
18098032_ 17056435	FLORESTA	17/03/2023 12:06	17/03/2023 20:50	NOVA PETROLANDIA	INTERNO - NAO PROGRAMADA - MEIO AMBIENTE - VENTO
18096563_ 17055048	SAO CAETANO	16/03/2023 13:12	16/03/2023 17:23	SAO CAETANO	INTERNO - NAO PROGRAMADA - MEIO AMBIENTE - DESCARGA ATMOSFERICA
18097644_ 17055816	SALOA	17/03/2023 08:42	17/03/2023 11:22	BREJAO	INTERNO - NAO PROGRAMADA - MEIO AMBIENTE - ANIMAIS
18101834_ 17061805	SANTA TEREZINHA	19/03/2023 18:24	19/03/2023 20:40	SAO JOSE DO EGITO	INTERNO - NAO PROGRAMADA - MEIO AMBIENTE - ANIMAIS
18107912_ 17068253	JABOATAO DOS GUARARAPES	22/03/2023 08:51	22/03/2023 11:00	VARZEA	INTERNO - NAO PROGRAMADA - MEIO AMBIENTE - VENTO
18108521_ 17067974	JABOATAO DOS GUARARAPES	22/03/2023 12:34	22/03/2023 16:59	VARZEA	INTERNO - NAO PROGRAMADA - MEIO AMBIENTE - QUEIMA OU INCENDIO
18094073_ 17052345	SANTA TEREZINHA	15/03/2023 10:11	15/03/2023 12:30	SAO JOSE DO EGITO	INTERNO - NAO PROGRAMADA - MEIO AMBIENTE - DESCARGA ATMOSFERICA
18094073_ 17052345	SAO JOSE DO EGITO	15/03/2023 10:11	15/03/2023 12:30	SAO JOSE DO EGITO	INTERNO - NAO PROGRAMADA - MEIO AMBIENTE - DESCARGA ATMOSFERICA
18109995_ 17068689	MORENO	23/03/2023 08:15	23/03/2023 09:25	MORENO	INTERNO - NAO PROGRAMADA - MEIO

					AMBIENTE - CORROSAO
18109363_ 17068437	DORMENTES	22/03/2023 18:32	23/03/2023 03:55	SANTA CRUZ	INTERNO - NAO PROGRAMADA - MEIO AMBIENTE - ARVORE OU VEGETACAO
18107466_ 17068477	FLORES	22/03/2023 06:08	22/03/2023 09:55	FLORES	INTERNO - NAO PROGRAMADA - MEIO AMBIENTE - DESCARGA ATMOSFERICA
18100067_ 17060809	ARCOVERDE	18/03/2023 19:34	19/03/2023 12:30	ARCOVERDE	INTERNO - NAO PROGRAMADA - MEIO AMBIENTE - DESCARGA ATMOSFERICA
18109743_ 17069070	OLINDA	23/03/2023 00:22	23/03/2023 11:51	OLINDA	INTERNO - NAO PROGRAMADA - MEIO AMBIENTE - QUEIMA OU INCENDIO
18094033_ 17055440	AFRANIO	15/03/2023 09:55	15/03/2023 14:00	AFRANIO	INTERNO - NAO PROGRAMADA - MEIO AMBIENTE - DESCARGA ATMOSFERICA
18099850_ 17058804	TAQUARITINGA DO NORTE	18/03/2023 16:52	19/03/2023 05:27	TORITAMA	INTERNO - NAO PROGRAMADA - MEIO AMBIENTE - VENTO
18102190_ 17061298	BETANIA	20/03/2023 06:26	20/03/2023 09:55	FLORESTA	INTERNO - NAO PROGRAMADA - MEIO AMBIENTE - DESCARGA ATMOSFERICA
18107465_ 17067240	CABO DE SANTO AGOSTINHO	22/03/2023 06:08	22/03/2023 14:41	ESCADA	INTERNO - NAO PROGRAMADA - MEIO AMBIENTE - VENTO
18106123_ 17065096	ALTINHO	21/03/2023 13:20	21/03/2023 17:55	AGRESTINA	INTERNO - NAO PROGRAMADA - MEIO AMBIENTE - VENTO
18102187_ 17061844	BREJO DA MADRE DE DEUS	20/03/2023 06:25	20/03/2023 12:05	SANTA CRUZ DO CAPIBARIBE	INTERNO - NAO PROGRAMADA - MEIO AMBIENTE - ARVORE OU VEGETACAO
18109799_ 17068595	PASSIRA	23/03/2023 05:17	23/03/2023 07:55	LIMOEIRO	INTERNO - NAO PROGRAMADA - MEIO AMBIENTE - VENTO
18093608_ 17051235	BUIQUE	15/03/2023 06:04	15/03/2023 08:00	BUIQUE	INTERNO - NAO PROGRAMADA - MEIO AMBIENTE - ARVORE OU VEGETACAO
18093464_ 17050947	ARARIPINA	14/03/2023 22:45	15/03/2023 00:44	ARARIPINA	INTERNO - NAO PROGRAMADA - MEIO AMBIENTE - VENTO
18099550_ 17060084	TUPANATINGA	18/03/2023 13:33	18/03/2023 20:40	BUIQUE	INTERNO - NAO PROGRAMADA - MEIO

					AMBIENTE - DESCARGA ATMOSFERICA
18102406_ 17062348	SANTA CRUZ	20/03/2023 08:02	20/03/2023 15:20	SANTA CRUZ	INTERNO - NAO PROGRAMADA - MEIO AMBIENTE - VENTO
18099998_ 17060149	ARARIPINA	18/03/2023 18:26	18/03/2023 23:28	ARARIPINA	INTERNO - NAO PROGRAMADA - MEIO AMBIENTE - VENTO
18104908_ 17063414	SIRINHAEM	21/03/2023 07:59	21/03/2023 17:08	RIO FORMOSO	INTERNO - NAO PROGRAMADA - MEIO AMBIENTE - VENTO
18104908_ 17063414	SIRINHAEM	21/03/2023 07:59	21/03/2023 11:30	RIO FORMOSO	INTERNO - NAO PROGRAMADA - MEIO AMBIENTE - VENTO
18100593_ 17059563	VERTENTES	19/03/2023 07:25	19/03/2023 11:45	VERTENTES	INTERNO - NAO PROGRAMADA - MEIO AMBIENTE - DESCARGA ATMOSFERICA
18106141_ 17068722	VERTENTES	21/03/2023 13:35	21/03/2023 16:07	VERTENTES	INTERNO - NAO PROGRAMADA - MEIO AMBIENTE - DESCARGA ATMOSFERICA
18102918_ 17062147	SANTA CRUZ	20/03/2023 11:07	20/03/2023 14:53	SANTA CRUZ	INTERNO - NAO PROGRAMADA - MEIO AMBIENTE - ARVORE OU VEGETACAO
18098678_ 17066679	SANTA CRUZ	17/03/2023 20:40	18/03/2023 12:10	SANTA CRUZ	INTERNO - NAO PROGRAMADA - MEIO AMBIENTE - ANIMAIS
18100593_ 17059563	TAQUARITINGA DO NORTE	19/03/2023 07:25	19/03/2023 11:45	TORITAMA	INTERNO - NAO PROGRAMADA - MEIO AMBIENTE - DESCARGA ATMOSFERICA
18099870_ 17058087	TAQUARITINGA DO NORTE	18/03/2023 16:48	18/03/2023 16:52	TORITAMA	INTERNO - NAO PROGRAMADA - MEIO AMBIENTE - VENTO
18104483_ 17063101	SERRA TALHADA	21/03/2023 00:54	21/03/2023 10:21	FLORESTA	INTERNO - NAO PROGRAMADA - MEIO AMBIENTE - DESCARGA ATMOSFERICA
18097542_ 17059057	LAGOA GRANDE	17/03/2023 07:44	17/03/2023 13:09	SANTA CRUZ	INTERNO - NAO PROGRAMADA - MEIO AMBIENTE - VENTO
18111025_ 17071107	BOM JARDIM	23/03/2023 16:06	24/03/2023 09:45	BOM JARDIM	INTERNO - NAO PROGRAMADA - MEIO AMBIENTE - VENTO
18097079_ 17055615	SERRA TALHADA	16/03/2023 18:47	17/03/2023 09:43	FLORESTA	INTERNO - NAO PROGRAMADA - MEIO AMBIENTE - DESCARGA ATMOSFERICA



18100582_ 17059677	INAJA	19/03/2023 07:18	19/03/2023 12:00	INAJA	INTERNO - NAO PROGRAMADA - MEIO AMBIENTE - DESCARGA ATMOSFERICA
18094176_ 17052307	AFRANIO	15/03/2023 11:02	15/03/2023 18:20	AFRANIO	INTERNO - NAO PROGRAMADA - MEIO AMBIENTE - DESCARGA ATMOSFERICA
18111514_ 17071741	ESCADA	23/03/2023 19:16	24/03/2023 14:25	ESCADA	INTERNO - NAO PROGRAMADA - MEIO AMBIENTE - ANIMAIS
18108307_ 17066767	GOIANA	22/03/2023 10:51	22/03/2023 12:38	GOIANA	INTERNO - NAO PROGRAMADA - MEIO AMBIENTE - ANIMAIS
18101060_ 17059772	SANTA CRUZ	19/03/2023 10:05	19/03/2023 14:00	SANTA CRUZ	INTERNO - NAO PROGRAMADA - MEIO AMBIENTE - DESCARGA ATMOSFERICA
18099074_ 17057505	BREJO DA MADRE DE DEUS	18/03/2023 08:34	18/03/2023 10:25	BREJO DA MADRE DE DEUS	INTERNO - NAO PROGRAMADA - MEIO AMBIENTE - DESCARGA ATMOSFERICA
18093728_ 17065693	CABROBO	21/03/2023 23:59	22/03/2023 03:06	PARNAMIRIM	INTERNO - NAO PROGRAMADA - MEIO AMBIENTE - VENTO
18104203_ 17063239	OROBO	21/03/2023 00:37	21/03/2023 04:10	BOM JARDIM	INTERNO - NAO PROGRAMADA - MEIO AMBIENTE - ARVORE OU VEGETACAO
18093728_ 17054011	OROCO	16/03/2023 13:28	16/03/2023 17:10	PARNAMIRIM	INTERNO - NAO PROGRAMADA - MEIO AMBIENTE - VENTO
18107746_ 17069300	ARARIPINA	22/03/2023 08:07	22/03/2023 16:28	ARARIPINA	INTERNO - NAO PROGRAMADA - MEIO AMBIENTE - ANIMAIS
18092795_ 17050585	PETROLANDIA	14/03/2023 14:01	14/03/2023 14:50	NOVA PETROLANDIA	INTERNO - NAO PROGRAMADA - MEIO AMBIENTE - ANIMAIS
18100016_ 17059805	BREJO DA MADRE DE DEUS	18/03/2023 18:43	19/03/2023 10:00	SANTA CRUZ DO CAPIBARIBE	INTERNO - NAO PROGRAMADA - MEIO AMBIENTE - VENTO
18094412_ 17051941	SAO JOSE DO BELMONTE	15/03/2023 13:17	15/03/2023 15:52	SAO JOSE DO BELMONTE	INTERNO - NAO PROGRAMADA - MEIO AMBIENTE - VENTO
18094412_ 17051941	SAO JOSE DO BELMONTE	15/03/2023 13:17	15/03/2023 15:58	SAO JOSE DO BELMONTE	INTERNO - NAO PROGRAMADA - MEIO AMBIENTE - VENTO
18098844_ 17057037	PALMARES	18/03/2023 00:43	18/03/2023 01:15	PALMARES	INTERNO - NAO PROGRAMADA - MEIO AMBIENTE - ARVORE OU

					VEGETACAO
18095631_ 17053181	AFOGADOS DA INGAZEIRA	16/03/2023 03:19	16/03/2023 05:37	AFOGADOS DA INGAZEIRA	INTERNO - NAO PROGRAMADA - MEIO AMBIENTE - VENTO
18093127_ 17053234	PETROLINA	14/03/2023 17:38	14/03/2023 22:00	AFRANIO	INTERNO - NAO PROGRAMADA - MEIO AMBIENTE - VENTO
18093114_ 17050621	PETROLANDIA	14/03/2023 17:35	14/03/2023 18:15	NOVA PETROLANDIA	INTERNO - NAO PROGRAMADA - MEIO AMBIENTE - ANIMAIS
18096272_ 17061155	OURICURI	16/03/2023 10:39	16/03/2023 12:05	TRINDADE	INTERNO - NAO PROGRAMADA - MEIO AMBIENTE - ARVORE OU VEGETACAO
18094268_ 17052428	PANELAS	15/03/2023 11:58	15/03/2023 17:06	QUIPAPA	INTERNO - NAO PROGRAMADA - MEIO AMBIENTE - VENTO
18092918_ 17052003	CATENDE	14/03/2023 15:26	15/03/2023 13:55	CATENDE	INTERNO - NAO PROGRAMADA - MEIO AMBIENTE - ANIMAIS
18095330_ 17053102	SAO JOSE DO BELMONTE	15/03/2023 19:14	16/03/2023 00:41	SAO JOSE DO BELMONTE	INTERNO - NAO PROGRAMADA - MEIO AMBIENTE - DESCARGA ATMOSFERICA
18107095_ 17094335	TACARATU	21/03/2023 19:32	22/03/2023 09:40	NOVA PETROLANDIA	INTERNO - NAO PROGRAMADA - MEIO AMBIENTE - DESCARGA ATMOSFERICA
18103599_ 17063032	BREJO DA MADRE DE DEUS	20/03/2023 15:54	20/03/2023 23:22	SANTA CRUZ DO CAPIBARIBE	INTERNO - NAO PROGRAMADA - MEIO AMBIENTE - VENTO
18108619_ 17068539	SERRA TALHADA	22/03/2023 13:11	22/03/2023 15:00	SERRA TALHADA	INTERNO - NAO PROGRAMADA - MEIO AMBIENTE - DESCARGA ATMOSFERICA
18096138_ 17057796	JUREMA	16/03/2023 09:45	18/03/2023 10:30	QUIPAPA	INTERNO - NAO PROGRAMADA - MEIO AMBIENTE - ARVORE OU VEGETACAO
18100722_ 17061373	SANTA CRUZ DO CAPIBARIBE	19/03/2023 08:06	20/03/2023 10:18	SANTA CRUZ DO CAPIBARIBE	INTERNO - NAO PROGRAMADA - MEIO AMBIENTE - DESCARGA ATMOSFERICA
18102757_ 17062196	SANTA CRUZ DO CAPIBARIBE	20/03/2023 09:57	20/03/2023 15:06	SANTA CRUZ DO CAPIBARIBE	INTERNO - NAO PROGRAMADA - MEIO AMBIENTE - DESCARGA ATMOSFERICA
18099870_ 17058079	VERTENTES	18/03/2023 16:48	18/03/2023 16:54	VERTENTES	INTERNO - NAO PROGRAMADA - MEIO AMBIENTE - VENTO

18109257_ 17069412	PARNAMIRIM	22/03/2023 17:51	23/03/2023 09:50	PARNAMIRIM	INTERNO - NAO PROGRAMADA - MEIO AMBIENTE - ARVORE OU VEGETACAO
18099466_ 17060540	PETROLANDIA	18/03/2023 12:46	18/03/2023 20:54	NOVA PETROLANDIA	INTERNO - NAO PROGRAMADA - MEIO AMBIENTE - VENTO
18104274_ 17063870	BOM CONSELHO	20/03/2023 20:53	21/03/2023 10:30	BOM CONSELHO	INTERNO - NAO PROGRAMADA - MEIO AMBIENTE - VENTO
18105779_ 17064012	TRINDADE	21/03/2023 11:30	21/03/2023 15:08	TRINDADE	INTERNO - NAO PROGRAMADA - MEIO AMBIENTE - DESCARGA ATMOSFERICA
18105779_ 17064012	TRINDADE	21/03/2023 11:30	21/03/2023 13:50	TRINDADE	INTERNO - NAO PROGRAMADA - MEIO AMBIENTE - DESCARGA ATMOSFERICA
18105779_ 17064012	TRINDADE	21/03/2023 11:30	21/03/2023 16:20	TRINDADE	INTERNO - NAO PROGRAMADA - MEIO AMBIENTE - DESCARGA ATMOSFERICA
18092033_ 17049501	OURICURI	14/03/2023 05:39	14/03/2023 07:10	OURICURI	INTERNO - NAO PROGRAMADA - MEIO AMBIENTE - VENTO
18102873_ 17061861	ARARIPINA	20/03/2023 10:43	20/03/2023 12:16	ARARIPINA	INTERNO - NAO PROGRAMADA - MEIO AMBIENTE - VENTO
18105252_ 17063636	JABOATAO DOS GUARARAPES	21/03/2023 09:37	21/03/2023 10:01	PIRAPAMA I	INTERNO - NAO PROGRAMADA - MEIO AMBIENTE - DESCARGA ATMOSFERICA
18106847_ 17067582	BELEM DE MARIA	21/03/2023 17:57	22/03/2023 13:20	CATENDE	INTERNO - NAO PROGRAMADA - MEIO AMBIENTE - DESCARGA ATMOSFERICA
18100242_ 17060754	JATOBA	18/03/2023 22:19	19/03/2023 04:29	ITAPARICA	INTERNO - NAO PROGRAMADA - MEIO AMBIENTE - VENTO
18094780_ 17053050	BOM CONSELHO	15/03/2023 16:01	15/03/2023 20:50	BOM CONSELHO	INTERNO - NAO PROGRAMADA - MEIO AMBIENTE - ARVORE OU VEGETACAO
18103679_ 17062411	TRINDADE	20/03/2023 16:28	20/03/2023 17:12	TRINDADE	INTERNO - NAO PROGRAMADA - MEIO AMBIENTE - QUEIMA OU INCENDIO
18099823_ 17057986	SAO BENTO DO UNA	18/03/2023 16:23	18/03/2023 18:42	SAO BENTO DO UNA	INTERNO - NAO PROGRAMADA - MEIO AMBIENTE - DESCARGA

					ATMOSFERICA
18099823_ 17058616	JUPI	19/03/2023 00:07	19/03/2023 00:14	SAO BENTO DO UNA	INTERNO - NAO PROGRAMADA - MEIO AMBIENTE - DESCARGA ATMOSFERICA
18104755_ 17063783	ALIANCA	21/03/2023 07:03	21/03/2023 10:25	CONDADO	INTERNO - NAO PROGRAMADA - MEIO AMBIENTE - VENTO
18105716_ 17064098	RECIFE	21/03/2023 11:49	21/03/2023 15:29	TABATINGA	INTERNO - NAO PROGRAMADA - MEIO AMBIENTE - ARVORE OU VEGETACAO
18105716_ 17064098	CAMARAGIBE	21/03/2023 11:49	21/03/2023 12:23	TABATINGA	INTERNO - NAO PROGRAMADA - MEIO AMBIENTE - ARVORE OU VEGETACAO
18105716_ 17064098	RECIFE	21/03/2023 11:49	21/03/2023 12:23	TABATINGA	INTERNO - NAO PROGRAMADA - MEIO AMBIENTE - ARVORE OU VEGETACAO
18093561_ 17051160	TRINDADE	15/03/2023 02:43	15/03/2023 06:02	TRINDADE	INTERNO - NAO PROGRAMADA - MEIO AMBIENTE - VENTO
18093561_ 17051160	OURICURI	15/03/2023 02:43	15/03/2023 03:01	TRINDADE	INTERNO - NAO PROGRAMADA - MEIO AMBIENTE - VENTO
18095176_ 17076102	SAO JOSE DO BELMONTE	16/03/2023 16:03	16/03/2023 16:08	BOM NOME	INTERNO - NAO PROGRAMADA - MEIO AMBIENTE - DESCARGA ATMOSFERICA
18094901_ 17053537	PESQUEIRA	15/03/2023 16:38	16/03/2023 10:00	PESQUEIRA	INTERNO - NAO PROGRAMADA - MEIO AMBIENTE - ARVORE OU VEGETACAO
18093769_ 17051501	CALUMBI	15/03/2023 09:34	15/03/2023 09:38	SERRA TALHADA	INTERNO - NAO PROGRAMADA - MEIO AMBIENTE - VENTO
18093769_ 17051501	SERRA TALHADA	15/03/2023 09:34	15/03/2023 09:38	SERRA TALHADA	INTERNO - NAO PROGRAMADA - MEIO AMBIENTE - VENTO
18106716_ 17065437	CAPOEIRAS	21/03/2023 17:13	21/03/2023 19:48	LAJEDO	INTERNO - NAO PROGRAMADA - MEIO AMBIENTE - VENTO
18105124_ 17065081	PEDRA	21/03/2023 08:51	21/03/2023 17:06	ARCOVERDE	INTERNO - NAO PROGRAMADA - MEIO AMBIENTE - VENTO
18093769_ 17051351	FLORES	15/03/2023 08:41	15/03/2023 09:34	FLORES	INTERNO - NAO PROGRAMADA - MEIO AMBIENTE - VENTO

18106716_ 17065437	CAPOEIRAS	21/03/2023 17:13	21/03/2023 20:00	LAJEDO	INTERNO - NAO PROGRAMADA - MEIO AMBIENTE - VENTO
18106293_ 17064541	IBIMIRIM	21/03/2023 14:21	21/03/2023 18:21	INAJA	INTERNO - NAO PROGRAMADA - MEIO AMBIENTE - DESCARGA ATMOSFERICA
18109876_ 17070984	GRAVATA	23/03/2023 07:03	24/03/2023 07:43	CAMOCIM DE SAO FELIX	INTERNO - NAO PROGRAMADA - MEIO AMBIENTE - ANIMAIS
18109878_ 17074472	JABOATAO DOS GUARARAPES	23/03/2023 07:07	23/03/2023 09:15	JABOATAO	INTERNO - NAO PROGRAMADA - MEIO AMBIENTE - DESCARGA ATMOSFERICA
18104747_ 17066281	TACARATU	21/03/2023 07:01	22/03/2023 10:21	ITAPARICA	INTERNO - NAO PROGRAMADA - MEIO AMBIENTE - DESCARGA ATMOSFERICA
18110492_ 17070437	BUIQUE	23/03/2023 11:41	23/03/2023 17:45	ARCOVERDE	INTERNO - NAO PROGRAMADA - MEIO AMBIENTE - DESCARGA ATMOSFERICA
18099013_ 17090564	SERRA TALHADA	18/03/2023 07:55	18/03/2023 08:47	BOM NOME	INTERNO - NAO PROGRAMADA - MEIO AMBIENTE - VENTO
18108264_ 17077404	SAO JOSE DO BELMONTE	22/03/2023 10:42	22/03/2023 16:24	BOM NOME	INTERNO - NAO PROGRAMADA - MEIO AMBIENTE - DESCARGA ATMOSFERICA
18096049_ 17057555	GARANHUNS	18/03/2023 11:36	18/03/2023 12:00	BREJAO	INTERNO - NAO PROGRAMADA - MEIO AMBIENTE - ARVORE OU VEGETACAO
18093832_ 17052649	JAQUEIRA	15/03/2023 08:23	15/03/2023 18:00	CATENDE	INTERNO - NAO PROGRAMADA - MEIO AMBIENTE - VENTO
18104627_ 17063506	CARPINA	21/03/2023 06:21	21/03/2023 09:50	CARPINA	INTERNO - NAO PROGRAMADA - MEIO AMBIENTE - CORROSAO
18101046_ 17059135	SANTA CRUZ DO CAPIBARIBE	19/03/2023 10:06	19/03/2023 12:59	SANTA CRUZ DO CAPIBARIBE	INTERNO - NAO PROGRAMADA - MEIO AMBIENTE - ARVORE OU VEGETACAO
18102233_ 17093244	INAJA	20/03/2023 06:57	20/03/2023 12:31	INAJA	INTERNO - NAO PROGRAMADA - MEIO AMBIENTE - DESCARGA ATMOSFERICA
18101046_ 17059135	SANTA CRUZ DO CAPIBARIBE	19/03/2023 10:06	19/03/2023 15:49	SANTA CRUZ DO CAPIBARIBE	INTERNO - NAO PROGRAMADA - MEIO AMBIENTE - ARVORE OU

					VEGETACAO
18095646_ 17053367	GARANHUNS	16/03/2023 05:41	16/03/2023 08:25	HELIOPOLIS	INTERNO - NAO PROGRAMADA - MEIO AMBIENTE - VENTO
18108666_ 17085977	JABOATAO DOS GUARARAPES	22/03/2023 13:42	22/03/2023 15:18	PIEDADE	INTERNO - NAO PROGRAMADA - MEIO AMBIENTE - ARVORE OU VEGETACAO
18097461_ 17056731	JOAO ALFREDO	17/03/2023 06:50	17/03/2023 16:10	BOM JARDIM	INTERNO - NAO PROGRAMADA - MEIO AMBIENTE - DESCARGA ATMOSFERICA
18104174_ 17064315	PETROLINA	20/03/2023 19:41	21/03/2023 10:21	BARRA DE BEBEDOURO	INTERNO - NAO PROGRAMADA - MEIO AMBIENTE - DESCARGA ATMOSFERICA
18102123_ 17060742	FLORESTA	20/03/2023 02:42	20/03/2023 05:18	FLORESTA	INTERNO - NAO PROGRAMADA - MEIO AMBIENTE - ANIMAIS
18102123_ 17060742	PETROLANDIA	20/03/2023 02:42	20/03/2023 05:18	NOVA PETROLANDIA	INTERNO - NAO PROGRAMADA - MEIO AMBIENTE - ANIMAIS
18096475_ 17054335	PANELAS	16/03/2023 12:28	16/03/2023 14:55	QUIPAPA	INTERNO - NAO PROGRAMADA - MEIO AMBIENTE - VENTO
18105513_ 17064261	VITORIA DE SANTO ANTAO	21/03/2023 12:59	21/03/2023 16:35	VITORIA DE SANTO ANTAO II	INTERNO - NAO PROGRAMADA - MEIO AMBIENTE - DESCARGA ATMOSFERICA
18095195_ 17054138	SERRITA	15/03/2023 18:28	15/03/2023 19:50	SERRITA	INTERNO - NAO PROGRAMADA - MEIO AMBIENTE - VENTO
18111893_ 17072378	BODOCO	23/03/2023 23:19	25/03/2023 15:50	PARNAMIRIM	INTERNO - NAO PROGRAMADA - MEIO AMBIENTE - QUEIMA OU INCENDIO
18106601_ 17066037	SAO JOSE DO EGITO	21/03/2023 16:21	22/03/2023 05:30	SAO JOSE DO EGITO	INTERNO - NAO PROGRAMADA - MEIO AMBIENTE - VENTO
18101313_ 17059997	CARUARU	19/03/2023 12:13	19/03/2023 14:35	CAMPUS	INTERNO - NAO PROGRAMADA - MEIO AMBIENTE - VENTO
18102869_ 17062576	PESQUEIRA	20/03/2023 10:37	20/03/2023 17:03	CAETES	INTERNO - NAO PROGRAMADA - MEIO AMBIENTE - ANIMAIS
18100086_ 17060056	CARUARU	18/03/2023 20:02	18/03/2023 22:13	CAMPUS	INTERNO - NAO PROGRAMADA - MEIO AMBIENTE - QUEIMA OU INCENDIO

18109928_ 17069958	VITORIA DE SANTO ANTAO	23/03/2023 07:33	23/03/2023 12:30	VITORIA DE SANTO ANTAO	INTERNO - NAO PROGRAMADA - MEIO AMBIENTE - ARVORE OU VEGETACAO
18100086_ 17060700	CARUARU	18/03/2023 22:13	19/03/2023 16:00	CAMPUS	INTERNO - NAO PROGRAMADA - MEIO AMBIENTE - QUEIMA OU INCENDIO
18100086_ 17060687	CARUARU	18/03/2023 22:13	19/03/2023 16:00	CAMPUS	INTERNO - NAO PROGRAMADA - MEIO AMBIENTE - QUEIMA OU INCENDIO
18100086_ 17060697	CARUARU	18/03/2023 22:13	19/03/2023 16:00	CAMPUS	INTERNO - NAO PROGRAMADA - MEIO AMBIENTE - QUEIMA OU INCENDIO
18100086_ 17060701	CARUARU	18/03/2023 22:13	19/03/2023 16:00	CAMPUS	INTERNO - NAO PROGRAMADA - MEIO AMBIENTE - QUEIMA OU INCENDIO
18104451_ 17066025	PALMARES	21/03/2023 00:07	22/03/2023 14:25	PALMARES	INTERNO - NAO PROGRAMADA - MEIO AMBIENTE - ARVORE OU VEGETACAO
18095332_ 17055020	FLORESTA	15/03/2023 19:14	16/03/2023 20:37	FLORESTA	INTERNO - NAO PROGRAMADA - MEIO AMBIENTE - VENTO
18097876_ 17056134	JUREMA	17/03/2023 10:40	17/03/2023 14:15	QUIPAPA	INTERNO - NAO PROGRAMADA - MEIO AMBIENTE - VENTO
18106304_ 17075277	IGARASSU	21/03/2023 14:30	21/03/2023 17:00	CRUZ DE REBOUCAS	INTERNO - NAO PROGRAMADA - MEIO AMBIENTE - ARVORE OU VEGETACAO
18098018_ 17056743	ITAPETIM	17/03/2023 12:03	17/03/2023 15:55	SAO JOSE DO EGITO	INTERNO - NAO PROGRAMADA - MEIO AMBIENTE - VENTO
18108914_ 17068302	CHA GRANDE	22/03/2023 15:17	22/03/2023 17:22	JOSE MARIANO	INTERNO - NAO PROGRAMADA - MEIO AMBIENTE - DESCARGA ATMOSFERICA
18108540_ 17067488	ITAQUITINGA	22/03/2023 12:30	23/03/2023 16:05	BOTAFOGO	INTERNO - NAO PROGRAMADA - MEIO AMBIENTE - ARVORE OU VEGETACAO
18100301_ 17058571	GRAVATA	18/03/2023 23:15	19/03/2023 01:37	GRAVATA II	INTERNO - NAO PROGRAMADA - MEIO AMBIENTE - ARVORE OU VEGETACAO
18104547_ 17058571	PAULISTA	21/03/2023	21/03/2023	PARATIBE II	INTERNO - NAO

17063285		05:16	09:52		PROGRAMADA - MEIO AMBIENTE - ARVORE OU VEGETACAO
18097533_ 17056225	VERDEJANTE	17/03/2023 07:38	17/03/2023 14:25	SALGUEIRO	INTERNO - NAO PROGRAMADA - MEIO AMBIENTE - DESCARGA ATMOSFERICA
18104547_ 17063285	ABREU E LIMA	21/03/2023 05:16	21/03/2023 09:52	PARATIBE II	INTERNO - NAO PROGRAMADA - MEIO AMBIENTE - ARVORE OU VEGETACAO
18102215_ 17061987	SANTA CRUZ	20/03/2023 06:39	20/03/2023 11:20	SANTA CRUZ	INTERNO - NAO PROGRAMADA - MEIO AMBIENTE - VENTO
18109555_ 17068079	CHA GRANDE	22/03/2023 20:19	22/03/2023 21:40	JOSE MARIANO	INTERNO - NAO PROGRAMADA - MEIO AMBIENTE - ARVORE OU VEGETACAO
18104737_ 17064376	RECIFE	21/03/2023 07:04	21/03/2023 12:45	BONJI	INTERNO - NAO PROGRAMADA - MEIO AMBIENTE - ARVORE OU VEGETACAO
18098471_ 17057204	ITAPETIM	17/03/2023 17:59	18/03/2023 00:32	SAO JOSE DO EGITO	INTERNO - NAO PROGRAMADA - MEIO AMBIENTE - DESCARGA ATMOSFERICA
18101446_ 17059551	SANTA MARIA DA BOA VISTA	19/03/2023 13:45	19/03/2023 14:35	SANTA MARIA DA BOA VISTA	INTERNO - NAO PROGRAMADA - MEIO AMBIENTE - ANIMAIS
18098951_ 17058856	TUPARETAMA	18/03/2023 07:05	18/03/2023 11:47	SAO JOSE DO EGITO	INTERNO - NAO PROGRAMADA - MEIO AMBIENTE - DESCARGA ATMOSFERICA
18099776_ 17059134	PANELAS	18/03/2023 15:47	20/03/2023 14:50	QUIPAPA	INTERNO - NAO PROGRAMADA - MEIO AMBIENTE - DESCARGA ATMOSFERICA
18101321_ 17064723	BEZERROS	19/03/2023 12:24	22/03/2023 12:15	CAMOCIM DE SAO FELIX	INTERNO - NAO PROGRAMADA - MEIO AMBIENTE - QUEIMA OU INCENDIO
18097710_ 17056194	SAO JOSE DO EGITO	17/03/2023 09:22	17/03/2023 12:07	SAO JOSE DO EGITO	INTERNO - NAO PROGRAMADA - MEIO AMBIENTE - ANIMAIS
18097592_ 17056081	VERDEJANTE	17/03/2023 08:15	17/03/2023 12:20	SAO JOSE DO BELMONTE	INTERNO - NAO PROGRAMADA - MEIO AMBIENTE - DESCARGA ATMOSFERICA
18106086_ 17065256	PETROLINA	21/03/2023 13:06	21/03/2023 16:31	MASSANGANO II	INTERNO - NAO PROGRAMADA - MEIO



					AMBIENTE - ARVORE OU VEGETACAO
18093146_ 17051099	CARUARU	14/03/2023 17:51	14/03/2023 23:50	CAMPUS	INTERNO - NAO PROGRAMADA - MEIO AMBIENTE - QUEIMA OU INCENDIO
18105252_ 17063639	CABO DE SANTO AGOSTINHO	21/03/2023 09:37	21/03/2023 10:12	CABO	INTERNO - NAO PROGRAMADA - MEIO AMBIENTE - DESCARGA ATMOSFERICA
18099795_ 17057941	BEZERROS	18/03/2023 16:01	18/03/2023 16:06	AGRESTINA	INTERNO - NAO PROGRAMADA - MEIO AMBIENTE - DESCARGA ATMOSFERICA
18105214_ 17063961	PANELAS	21/03/2023 09:20	21/03/2023 10:49	CUPIRA	INTERNO - NAO PROGRAMADA - MEIO AMBIENTE - DESCARGA ATMOSFERICA
18098217_ 17056578	VERDEJANTE	17/03/2023 14:41	17/03/2023 17:29	SAO JOSE DO BELMONTE	INTERNO - NAO PROGRAMADA - MEIO AMBIENTE - VENTO
18099895_ 17058179	SANTA CRUZ DO CAPIBARIBE	18/03/2023 17:33	18/03/2023 18:10	SANTA CRUZ DO CAPIBARIBE	INTERNO - NAO PROGRAMADA - MEIO AMBIENTE - VENTO
18107563_ 17067060	FLORESTA	22/03/2023 07:07	22/03/2023 13:33	FLORESTA	INTERNO - NAO PROGRAMADA - MEIO AMBIENTE - DESCARGA ATMOSFERICA
18093878_ 17052416	BODOCO	15/03/2023 08:46	15/03/2023 11:57	PARNAMIRIM	INTERNO - NAO PROGRAMADA - MEIO AMBIENTE - ARVORE OU VEGETACAO
18100628_ 17059127	CARNAIBA	19/03/2023 07:39	19/03/2023 08:58	AFOGADOS DA INGAZEIRA	INTERNO - NAO PROGRAMADA - MEIO AMBIENTE - DESCARGA ATMOSFERICA
18099752_ 17059202	ALTINHO	18/03/2023 15:36	19/03/2023 08:35	AGRESTINA	INTERNO - NAO PROGRAMADA - MEIO AMBIENTE - VENTO
18110656_ 17075365	SERTANIA	23/03/2023 13:05	23/03/2023 17:15	SERTANIA	INTERNO - NAO PROGRAMADA - MEIO AMBIENTE - DESCARGA ATMOSFERICA
18107419_ 17066113	GAMELEIRA	22/03/2023 04:15	22/03/2023 08:15	BARREIROS	INTERNO - NAO PROGRAMADA - MEIO AMBIENTE - ARVORE OU VEGETACAO
18100312_ 17062017	JATOBA	19/03/2023 07:24	20/03/2023 13:55	ITAPARICA	INTERNO - NAO PROGRAMADA - MEIO AMBIENTE - ANIMAIS

18103172_ 17061957	SALGUEIRO	20/03/2023 13:21	20/03/2023 15:45	SALGUEIRO	INTERNO - NAO PROGRAMADA - MEIO AMBIENTE - QUEIMA OU INCENDIO
18096479_ 17056249	SALGUEIRO	16/03/2023 12:28	16/03/2023 17:28	SALGUEIRO	INTERNO - NAO PROGRAMADA - MEIO AMBIENTE - DESCARGA ATMOSFERICA
18096417_ 17054505	CARUARU	16/03/2023 11:54	16/03/2023 15:40	CARUARU	INTERNO - NAO PROGRAMADA - MEIO AMBIENTE - QUEIMA OU INCENDIO
18095745_ 17053858	EXU	16/03/2023 07:10	16/03/2023 12:47	EXU	INTERNO - NAO PROGRAMADA - MEIO AMBIENTE - VENTO
18092717_ 17050726	ITAIBA	14/03/2023 12:55	14/03/2023 18:50	INAJA	INTERNO - NAO PROGRAMADA - MEIO AMBIENTE - ARVORE OU VEGETACAO
18099894_ 17058308	BELEM DE MARIA	18/03/2023 17:05	18/03/2023 20:23	CUPIRA	INTERNO - NAO PROGRAMADA - MEIO AMBIENTE - VENTO
18099821_ 17058336	CARUARU	18/03/2023 16:19	18/03/2023 19:29	CARUARU	INTERNO - NAO PROGRAMADA - MEIO AMBIENTE - VENTO
18099894_ 17058308	BELEM DE MARIA	18/03/2023 17:05	18/03/2023 18:59	CUPIRA	INTERNO - NAO PROGRAMADA - MEIO AMBIENTE - VENTO
18099894_ 17058308	BONITO	18/03/2023 17:05	18/03/2023 20:23	CUPIRA	INTERNO - NAO PROGRAMADA - MEIO AMBIENTE - VENTO
18103282_ 17062788	SALGUEIRO	20/03/2023 14:05	20/03/2023 18:15	SALGUEIRO	INTERNO - NAO PROGRAMADA - MEIO AMBIENTE - VENTO
18108571_ 17068081	PASSIRA	22/03/2023 12:43	22/03/2023 20:22	GRAVATA II	INTERNO - NAO PROGRAMADA - MEIO AMBIENTE - VENTO
18095560_ 17053839	CARUARU	15/03/2023 22:29	16/03/2023 10:30	CARUARU	INTERNO - NAO PROGRAMADA - MEIO AMBIENTE - DESCARGA ATMOSFERICA
18104695_ 17064314	RECIFE	21/03/2023 13:31	21/03/2023 13:35	CAXANGA	INTERNO - NAO PROGRAMADA - MEIO AMBIENTE - ARVORE OU VEGETACAO
18102701_ 17062250	SERTANIA	20/03/2023 09:41	20/03/2023 15:25	SERTANIA	INTERNO - NAO PROGRAMADA - MEIO AMBIENTE - DESCARGA ATMOSFERICA
18103918_	MOREILANDIA	20/03/2023	21/03/2023	EXU	INTERNO - NAO

17066839		17:42	13:55		PROGRAMADA - MEIO AMBIENTE - DESCARGA ATMOSFERICA
18101527_ 17062978	TEREZINHA	19/03/2023 14:43	19/03/2023 16:46	BREJAO	INTERNO - NAO PROGRAMADA - MEIO AMBIENTE - ARVORE OU VEGETACAO
18094747_ 17053166	CARUARU	15/03/2023 15:40	16/03/2023 14:20	CARUARU	INTERNO - NAO PROGRAMADA - MEIO AMBIENTE - DESCARGA ATMOSFERICA
18100725_ 17060168	SANTA MARIA DO CAMBUCA	19/03/2023 08:07	19/03/2023 17:55	SURUBIM	INTERNO - NAO PROGRAMADA - MEIO AMBIENTE - ARVORE OU VEGETACAO
18092104_ 17055269	FLORES	14/03/2023 07:18	14/03/2023 09:28	CUSTODIA	INTERNO - NAO PROGRAMADA - MEIO AMBIENTE - VENTO
18109239_ 17076038	EXU	22/03/2023 17:45	23/03/2023 01:25	EXU	INTERNO - NAO PROGRAMADA - MEIO AMBIENTE - VENTO
18102050_ 17060619	CARNAUBEIRA DA PENHA	19/03/2023 23:24	20/03/2023 02:36	FLORESTA	INTERNO - NAO PROGRAMADA - MEIO AMBIENTE - VENTO
18102050_ 17060619	SERRA TALHADA	19/03/2023 23:24	20/03/2023 02:36	FLORESTA	INTERNO - NAO PROGRAMADA - MEIO AMBIENTE - VENTO
18107558_ 17066504	PETROLINA	22/03/2023 07:05	23/03/2023 13:40	AFRANIO	INTERNO - NAO PROGRAMADA - MEIO AMBIENTE - VENTO
18104535_ 17063254	PETROLINA	21/03/2023 04:46	21/03/2023 07:19	BARRA DE BEBEDOURO	INTERNO - NAO PROGRAMADA - MEIO AMBIENTE - VENTO
18104535_ 17063254	PETROLINA	21/03/2023 04:46	21/03/2023 15:13	BARRA DE BEBEDOURO	INTERNO - NAO PROGRAMADA - MEIO AMBIENTE - VENTO
18109239_ 17076038	EXU	22/03/2023 17:45	23/03/2023 16:40	EXU	INTERNO - NAO PROGRAMADA - MEIO AMBIENTE - VENTO
18109555_ 17068079	CHA GRANDE	22/03/2023 20:19	22/03/2023 21:40	VITORIA DE SANTO ANTAO	INTERNO - NAO PROGRAMADA - MEIO AMBIENTE - ARVORE OU VEGETACAO
18096278_ 17057355	BOM JARDIM	18/03/2023 08:27	18/03/2023 09:17	BOM JARDIM	INTERNO - NAO PROGRAMADA - MEIO AMBIENTE - ARVORE OU VEGETACAO
18099870_ 17058078	VERTENTES	18/03/2023 16:48	18/03/2023 16:54	SURUBIM	INTERNO - NAO PROGRAMADA - MEIO AMBIENTE - VENTO

18099870_ 17058078	VERTENTE DO LERIO	18/03/2023 16:48	18/03/2023 16:54	SURUBIM	INTERNO - NAO PROGRAMADA - MEIO AMBIENTE - VENTO
18102015_ 17063201	AFOGADOS DA INGAZEIRA	19/03/2023 22:13	20/03/2023 07:04	AFOGADOS DA INGAZEIRA	INTERNO - NAO PROGRAMADA - MEIO AMBIENTE - VENTO
18099820_ 17058677	SERTANIA	18/03/2023 16:11	19/03/2023 00:17	SERTANIA	INTERNO - NAO PROGRAMADA - MEIO AMBIENTE - DESCARGA ATMOSFERICA
18111510_ 17070516	PETROLINA	23/03/2023 19:13	24/03/2023 18:45	AFRANIO	INTERNO - NAO PROGRAMADA - MEIO AMBIENTE - VENTO
18093478_ 17050988	ALTINHO	14/03/2023 23:06	14/03/2023 23:10	CUPIRA	INTERNO - NAO PROGRAMADA - MEIO AMBIENTE - VENTO
18093988_ 17054268	AGRESTINA	15/03/2023 09:36	15/03/2023 11:28	AGRESTINA	INTERNO - NAO PROGRAMADA - MEIO AMBIENTE - ANIMAIS
18103821_ 17062780	AFRANIO	20/03/2023 17:27	20/03/2023 19:38	AFRANIO	INTERNO - NAO PROGRAMADA - MEIO AMBIENTE - DESCARGA ATMOSFERICA
18104636_ 17063330	PETROLINA	21/03/2023 06:30	21/03/2023 09:25	BARRA DE BEBEDOURO	INTERNO - NAO PROGRAMADA - MEIO AMBIENTE - ANIMAIS
18105844_ 17064484	RECIFE	21/03/2023 11:53	21/03/2023 14:45	PINA	INTERNO - NAO PROGRAMADA - MEIO AMBIENTE - QUEIMA OU INCENDIO
18102097_ 17060750	EXU	20/03/2023 00:59	20/03/2023 03:10	EXU	INTERNO - NAO PROGRAMADA - MEIO AMBIENTE - VENTO
18095582_ 17053330	CARUARU	15/03/2023 23:09	16/03/2023 08:30	CARUARU	INTERNO - NAO PROGRAMADA - MEIO AMBIENTE - DESCARGA ATMOSFERICA
18107878_ 17066283	PETROLINA	22/03/2023 09:56	22/03/2023 11:26	BARRA DE BEBEDOURO	INTERNO - NAO PROGRAMADA - MEIO AMBIENTE - VENTO
18105381_ 17065720	ESCADA	21/03/2023 09:57	22/03/2023 00:52	ESCADA	INTERNO - NAO PROGRAMADA - MEIO AMBIENTE - DESCARGA ATMOSFERICA
18107878_ 17066116	LAGOA GRANDE	22/03/2023 08:38	22/03/2023 10:31	SANTA MARIA DA BOA VISTA	INTERNO - NAO PROGRAMADA - MEIO AMBIENTE - VENTO
18105844_ 17064484	RECIFE	21/03/2023 11:53	22/03/2023 14:45	PINA	INTERNO - NAO PROGRAMADA - MEIO AMBIENTE - QUEIMA OU

					INCENDIO
18097391_ 17055679	BUIQUE	17/03/2023 03:28	17/03/2023 09:56	BUIQUE	INTERNO - NAO PROGRAMADA - MEIO AMBIENTE - DESCARGA ATMOSFERICA
18105381_ 17065820	ESCADA	22/03/2023 02:45	22/03/2023 08:19	ESCADA	INTERNO - NAO PROGRAMADA - MEIO AMBIENTE - DESCARGA ATMOSFERICA
18096706_ 17055549	BUIQUE	16/03/2023 14:52	17/03/2023 07:35	BUIQUE	INTERNO - NAO PROGRAMADA - MEIO AMBIENTE - DESCARGA ATMOSFERICA
18109347_ 17068177	IPOJUCA	22/03/2023 18:23	22/03/2023 22:00	ESCADA	INTERNO - NAO PROGRAMADA - MEIO AMBIENTE - VENTO
18104636_ 17063330	PETROLINA	21/03/2023 06:30	21/03/2023 11:38	BARRA DE BEBEDOURO	INTERNO - NAO PROGRAMADA - MEIO AMBIENTE - ANIMAIS
18101407_ 17060263	IPUBI	19/03/2023 13:08	19/03/2023 20:43	TRINDADE	INTERNO - NAO PROGRAMADA - MEIO AMBIENTE - DESCARGA ATMOSFERICA
18095858_ 17053729	QUIPAPA	16/03/2023 08:07	16/03/2023 11:19	QUIPAPA	INTERNO - NAO PROGRAMADA - MEIO AMBIENTE - DESCARGA ATMOSFERICA
18095192_ 17052914	SAO JOAQUIM DO MONTE	15/03/2023 21:44	15/03/2023 21:52	CAMOCIM DE SAO FELIX	INTERNO - NAO PROGRAMADA - MEIO AMBIENTE - DESCARGA ATMOSFERICA
18111917_ 17070796	SAO LOURENCO DA MATA	24/03/2023 03:00	24/03/2023 04:06	TABATINGA	INTERNO - NAO PROGRAMADA - MEIO AMBIENTE - ARVORE OU VEGETACAO
18104352_ 17069072	IBIMIRIM	20/03/2023 22:00	21/03/2023 10:00	IBIMIRIM	INTERNO - NAO PROGRAMADA - MEIO AMBIENTE - DESCARGA ATMOSFERICA
18107452_ 17067380	TAMANDARE	22/03/2023 05:48	22/03/2023 14:49	BARREIROS	INTERNO - NAO PROGRAMADA - MEIO AMBIENTE - ARVORE OU VEGETACAO
18108537_ 17067653	CAMARAGIBE	22/03/2023 12:28	22/03/2023 16:20	TABATINGA	INTERNO - NAO PROGRAMADA - MEIO AMBIENTE - VENTO
18105236_ 17069279	RECIFE	21/03/2023 09:31	23/03/2023 14:12	IMBIRIBEIRA	INTERNO - NAO PROGRAMADA - MEIO AMBIENTE - QUEIMA OU INCENDIO

18110838_ 17069732	RECIFE	23/03/2023 14:31	23/03/2023 15:58	PARATIBE I	INTERNO - NAO PROGRAMADA - MEIO AMBIENTE - ARVORE OU VEGETACAO
18110838_ 17069732	ABREU E LIMA	23/03/2023 14:31	23/03/2023 15:58	PARATIBE I	INTERNO - NAO PROGRAMADA - MEIO AMBIENTE - ARVORE OU VEGETACAO
18110194_ 17069444	IPOJUCA	23/03/2023 09:43	23/03/2023 13:18	PORTO DE GALINHAS	INTERNO - NAO PROGRAMADA - MEIO AMBIENTE - CORROSAO
18095143_ 17054022	CATENDE	16/03/2023 07:30	16/03/2023 09:40	CATENDE	INTERNO - NAO PROGRAMADA - MEIO AMBIENTE - DESCARGA ATMOSFERICA
18103729_ 17063871	MOREILANDIA	20/03/2023 16:53	21/03/2023 10:25	PARNAMIRIM	INTERNO - NAO PROGRAMADA - MEIO AMBIENTE - DESCARGA ATMOSFERICA
18103729_ 17063871	GRANITO	20/03/2023 16:53	21/03/2023 10:43	PARNAMIRIM	INTERNO - NAO PROGRAMADA - MEIO AMBIENTE - DESCARGA ATMOSFERICA
18098562_ 17056672	SANHARO	17/03/2023 19:19	17/03/2023 22:34	PESQUEIRA	INTERNO - NAO PROGRAMADA - MEIO AMBIENTE - DESCARGA ATMOSFERICA
18110336_ 17070569	JABOATAO DOS GUARARAPES	23/03/2023 10:28	24/03/2023 16:19	PONTEZINHA	INTERNO - NAO PROGRAMADA - MEIO AMBIENTE - DESCARGA ATMOSFERICA
18104638_ 17063325	DORMENTES	21/03/2023 06:28	21/03/2023 08:07	AFRANIO	INTERNO - NAO PROGRAMADA - MEIO AMBIENTE - ANIMAIS
18104638_ 17063325	PETROLINA	21/03/2023 06:28	21/03/2023 11:46	BARRA DE BEBEDOURO	INTERNO - NAO PROGRAMADA - MEIO AMBIENTE - ANIMAIS
18104638_ 17063325	AFRANIO	21/03/2023 06:28	21/03/2023 08:07	AFRANIO	INTERNO - NAO PROGRAMADA - MEIO AMBIENTE - ANIMAIS
18095092_ 17053436	SALGADINHO	15/03/2023 17:50	16/03/2023 09:38	PASSIRA	INTERNO - NAO PROGRAMADA - MEIO AMBIENTE - VENTO
18106227_ 17065151	PETROLINA	21/03/2023 13:57	21/03/2023 16:10	PETROLINA II	INTERNO - NAO PROGRAMADA - MEIO AMBIENTE - QUEIMA OU INCENDIO
18110680_ 17069490	RECIFE	23/03/2023 13:23	23/03/2023 17:00	PARATIBE I	INTERNO - NAO PROGRAMADA - MEIO AMBIENTE - ARVORE OU

					VEGETACAO
18106194_ 17066558	PAUDALHO	21/03/2023 13:48	22/03/2023 10:31	SAO LOURENCO DA MATA	INTERNO - NAO PROGRAMADA - MEIO AMBIENTE - ARVORE OU VEGETACAO
18099767_ 17063345	SERTANIA	18/03/2023 15:44	19/03/2023 15:46	ARCOVERDE	INTERNO - NAO PROGRAMADA - MEIO AMBIENTE - DESCARGA ATMOSFERICA
18110464_ 17075362	SERTANIA	23/03/2023 11:24	24/03/2023 09:35	SERTANIA	INTERNO - NAO PROGRAMADA - MEIO AMBIENTE - VENTO
18102514_ 17061756	SERTANIA	20/03/2023 08:39	20/03/2023 11:40	ARCOVERDE	INTERNO - NAO PROGRAMADA - MEIO AMBIENTE - DESCARGA ATMOSFERICA
18100451_ 17059472	TRIUNFO	19/03/2023 05:56	19/03/2023 10:48	SERRA TALHADA	INTERNO - NAO PROGRAMADA - MEIO AMBIENTE - DESCARGA ATMOSFERICA
18092552_ 17050241	TRIUNFO	14/03/2023 11:23	14/03/2023 14:30	SERRA TALHADA	INTERNO - NAO PROGRAMADA - MEIO AMBIENTE - VENTO
18105108_ 17066022	SERRA TALHADA	21/03/2023 08:58	22/03/2023 08:40	SERRA TALHADA	INTERNO - NAO PROGRAMADA - MEIO AMBIENTE - ARVORE OU VEGETACAO
18092096_ 17051256	INGAZEIRA	14/03/2023 07:07	14/03/2023 12:25	TABIRA	INTERNO - NAO PROGRAMADA - MEIO AMBIENTE - ANIMAIS
18097433_ 17055740	SANTA TEREZINHA	17/03/2023 06:24	17/03/2023 10:32	TABIRA	INTERNO - NAO PROGRAMADA - MEIO AMBIENTE - DESCARGA ATMOSFERICA
18109418_ 17067967	IGARASSU	22/03/2023 20:49	22/03/2023 20:52	TEJUCUPAPO	INTERNO - NAO PROGRAMADA - MEIO AMBIENTE - ARVORE OU VEGETACAO
18093690_ 17051859	TACARATU	15/03/2023 07:21	15/03/2023 12:19	ITAPARICA	INTERNO - NAO PROGRAMADA - MEIO AMBIENTE - DESCARGA ATMOSFERICA
18104728_ 17063751	SAO VICENTE FERRER	21/03/2023 06:53	21/03/2023 09:54	VICENCIA	INTERNO - NAO PROGRAMADA - MEIO AMBIENTE - VENTO
18100204_ 17059303	POMBOS	18/03/2023 21:46	19/03/2023 11:30	VITORIA DE SANTO ANTAO	INTERNO - NAO PROGRAMADA - MEIO AMBIENTE - DESCARGA ATMOSFERICA
18093005_	VENTUROSA	14/03/2023	14/03/2023	VENTUROSA	INTERNO - NAO

17050823		16:28	20:45		PROGRAMADA - MEIO AMBIENTE - QUEIMA OU INCENDIO
18108255_ 17070218	VENTUROSA	22/03/2023 10:38	22/03/2023 16:15	VENTUROSA	INTERNO - NAO PROGRAMADA - MEIO AMBIENTE - DESCARGA ATMOSFERICA
18111015_ 17070853	TAQUARITINGA DO NORTE	23/03/2023 15:57	24/03/2023 05:05	VERTENTES	INTERNO - NAO PROGRAMADA - MEIO AMBIENTE - VENTO
18100992_ 17066800	VERTENTES	19/03/2023 09:39	19/03/2023 14:46	VERTENTES	INTERNO - NAO PROGRAMADA - MEIO AMBIENTE - DESCARGA ATMOSFERICA
18099503_ 17087355	AFRANIO	18/03/2023 15:30	18/03/2023 16:49	AFRANIO	INTERNO - NAO PROGRAMADA - MEIO AMBIENTE - ANIMAIS
18096967_ 17056088	AFRANIO	16/03/2023 17:29	17/03/2023 10:28	AFRANIO	INTERNO - NAO PROGRAMADA - MEIO AMBIENTE - DESCARGA ATMOSFERICA
18107707_ 17069978	AGRESTINA	22/03/2023 07:57	22/03/2023 09:40	AGRESTINA	INTERNO - NAO PROGRAMADA - MEIO AMBIENTE - DESCARGA ATMOSFERICA
18100933_ 17061427	AGRESTINA	19/03/2023 09:19	19/03/2023 09:41	AGRESTINA	INTERNO - NAO PROGRAMADA - MEIO AMBIENTE - ARVORE OU VEGETACAO
18105002_ 17066033	AGRESTINA	21/03/2023 08:18	23/03/2023 16:02	AGRESTINA	INTERNO - NAO PROGRAMADA - MEIO AMBIENTE - ARVORE OU VEGETACAO
18110872_ 17071560	ARARIPINA	23/03/2023 14:47	23/03/2023 17:05	ARARIPINA	INTERNO - NAO PROGRAMADA - MEIO AMBIENTE - ARVORE OU VEGETACAO
18109252_ 17070876	ARARIPINA	22/03/2023 17:49	23/03/2023 07:04	ARARIPINA	INTERNO - NAO PROGRAMADA - MEIO AMBIENTE - VENTO
18099803_ 17060736	ARARIPINA	18/03/2023 15:55	19/03/2023 05:20	ARARIPINA	INTERNO - NAO PROGRAMADA - MEIO AMBIENTE - ARVORE OU VEGETACAO
18106436_ 17066135	ARARIPINA	21/03/2023 15:23	26/03/2023 13:50	ARARIPINA	INTERNO - NAO PROGRAMADA - MEIO AMBIENTE - DESCARGA ATMOSFERICA
18108132_ 17067180	ARARIPINA	22/03/2023 09:55	22/03/2023 15:14	ARARIPINA	INTERNO - NAO PROGRAMADA - MEIO



					AMBIENTE - DESCARGA ATMOSFERICA
18103822_ 17066016	BOM JARDIM	20/03/2023 17:16	21/03/2023 12:28	BOM JARDIM	INTERNO - NAO PROGRAMADA - MEIO AMBIENTE - DESCARGA ATMOSFERICA
18108594_ 17067144	BOM JARDIM	22/03/2023 12:56	22/03/2023 14:45	BOM JARDIM	INTERNO - NAO PROGRAMADA - MEIO AMBIENTE - DESCARGA ATMOSFERICA
18104508_ 17065896	BELEM DE SAO FRANCISCO	21/03/2023 02:02	21/03/2023 15:14	CABROBO	INTERNO - NAO PROGRAMADA - MEIO AMBIENTE - ARVORE OU VEGETACAO
18095594_ 17053021	BELEM DE SAO FRANCISCO	15/03/2023 23:31	17/03/2023 14:06	CABROBO	INTERNO - NAO PROGRAMADA - MEIO AMBIENTE - ARVORE OU VEGETACAO
18111369_ 17070722	JATAUBA	23/03/2023 18:07	23/03/2023 23:20	BREJO DA MADRE DE DEUS	INTERNO - NAO PROGRAMADA - MEIO AMBIENTE - VENTO
18104483_ 17063101	MIRANDIBA	21/03/2023 00:54	21/03/2023 09:00	BOM NOME	INTERNO - NAO PROGRAMADA - MEIO AMBIENTE - DESCARGA ATMOSFERICA
18104483_ 17063101	MIRANDIBA	21/03/2023 00:54	21/03/2023 08:22	BOM NOME	INTERNO - NAO PROGRAMADA - MEIO AMBIENTE - DESCARGA ATMOSFERICA
18104483_ 17063101	MIRANDIBA	21/03/2023 00:54	21/03/2023 03:03	BOM NOME	INTERNO - NAO PROGRAMADA - MEIO AMBIENTE - DESCARGA ATMOSFERICA
18095133_ 17052650	FLORESTA	15/03/2023 18:15	15/03/2023 18:20	BOM NOME	INTERNO - NAO PROGRAMADA - MEIO AMBIENTE - VENTO
18098968_ 17057360	BONITO	18/03/2023 07:16	18/03/2023 09:35	CAMOCIM DE SAO FELIX	INTERNO - NAO PROGRAMADA - MEIO AMBIENTE - DESCARGA ATMOSFERICA
18110995_ 17070170	BARRA DE GUABIRABA	23/03/2023 15:56	23/03/2023 16:17	CAMOCIM DE SAO FELIX	INTERNO - NAO PROGRAMADA - MEIO AMBIENTE - VENTO
18107989_ 17068785	CAPOEIRAS	22/03/2023 11:18	22/03/2023 12:50	CAETES	INTERNO - NAO PROGRAMADA - MEIO AMBIENTE - ARVORE OU VEGETACAO
18108011_ 17066979	CAPOEIRAS	22/03/2023 09:17	22/03/2023 14:15	CAETES	INTERNO - NAO PROGRAMADA - MEIO AMBIENTE - VENTO

18109900_ 17068764	CAPOEIRAS	23/03/2023 07:17	23/03/2023 09:45	CAETES	INTERNO - NAO PROGRAMADA - MEIO AMBIENTE - VENTO
18100782_ 17071056	CUSTODIA	19/03/2023 08:25	19/03/2023 10:47	CUSTODIA	INTERNO - NAO PROGRAMADA - MEIO AMBIENTE - VENTO
18098788_ 17057394	CUSTODIA	17/03/2023 23:25	18/03/2023 06:53	CUSTODIA	INTERNO - NAO PROGRAMADA - MEIO AMBIENTE - VENTO
18109080_ 17068125	CUSTODIA	22/03/2023 16:22	22/03/2023 21:40	CUSTODIA	INTERNO - NAO PROGRAMADA - MEIO AMBIENTE - VENTO
18109213_ 17076029	GRANITO	23/03/2023 04:25	23/03/2023 04:52	EXU	INTERNO - NAO PROGRAMADA - MEIO AMBIENTE - ARVORE OU VEGETACAO
18094395_ 17052468	MOREILANDIA	15/03/2023 16:51	15/03/2023 17:13	EXU	INTERNO - NAO PROGRAMADA - MEIO AMBIENTE - EROSAO
18109213_ 17076026	EXU	22/03/2023 18:40	23/03/2023 04:52	EXU	INTERNO - NAO PROGRAMADA - MEIO AMBIENTE - ARVORE OU VEGETACAO
18095650_ 17056138	GRANITO	16/03/2023 05:50	17/03/2023 07:42	EXU	INTERNO - NAO PROGRAMADA - MEIO AMBIENTE - DESCARGA ATMOSFERICA
18097157_ 17057399	EXU	16/03/2023 19:34	17/03/2023 15:21	EXU	INTERNO - NAO PROGRAMADA - MEIO AMBIENTE - VENTO
18095596_ 17053136	JUCATI	15/03/2023 23:29	16/03/2023 04:30	GARANHUNS	INTERNO - NAO PROGRAMADA - MEIO AMBIENTE - VENTO
18097081_ 17055026	GRAVATA	16/03/2023 18:49	16/03/2023 22:22	GRAVATA II	INTERNO - NAO PROGRAMADA - MEIO AMBIENTE - QUEIMA OU INCENDIO
18108914_ 17068325	CHA GRANDE	22/03/2023 23:55	22/03/2023 23:59	GRAVATA II	INTERNO - NAO PROGRAMADA - MEIO AMBIENTE - DESCARGA ATMOSFERICA
18111585_ 17070716	GRAVATA	23/03/2023 19:53	24/03/2023 00:46	GRAVATA	INTERNO - NAO PROGRAMADA - MEIO AMBIENTE - DESCARGA ATMOSFERICA
18094767_ 17052767	GRAVATA	15/03/2023 15:51	15/03/2023 19:00	GRAVATA	INTERNO - NAO PROGRAMADA - MEIO AMBIENTE - ARVORE OU VEGETACAO
18106265_	SAO JOAO	21/03/2023	21/03/2023	HELIOPOLIS	INTERNO - NAO

17065222		14:11	17:55		PROGRAMADA - MEIO AMBIENTE - VENTO
18105544_ 17064283	SAO JOAO	21/03/2023 10:29	21/03/2023 12:19	HELIOPOLIS	INTERNO - NAO PROGRAMADA - MEIO AMBIENTE - ANIMAIS
18107104_ 17065839	SAO JOAO	21/03/2023 19:35	22/03/2023 03:52	HELIOPOLIS	INTERNO - NAO PROGRAMADA - MEIO AMBIENTE - VENTO
18107495_ 17066137	SAO JOAO	22/03/2023 06:34	22/03/2023 08:40	HELIOPOLIS	INTERNO - NAO PROGRAMADA - MEIO AMBIENTE - ANIMAIS
18102510_ 17062429	MANARI	20/03/2023 08:38	20/03/2023 16:24	AGUAS BELAS	INTERNO - NAO PROGRAMADA - MEIO AMBIENTE - DESCARGA ATMOSFERICA
18101606_ 17059999	LAJEDO	19/03/2023 15:52	19/03/2023 17:08	LAJEDO	INTERNO - NAO PROGRAMADA - MEIO AMBIENTE - VENTO
18110176_ 17069351	TIMBAUBA	23/03/2023 09:24	23/03/2023 11:55	TIMBAUBA	INTERNO - NAO PROGRAMADA - MEIO AMBIENTE - VENTO
18108114_ 17066272	MACAPARANA	22/03/2023 09:56	22/03/2023 10:29	TIMBAUBA	INTERNO - NAO PROGRAMADA - MEIO AMBIENTE - ANIMAIS
18099071_ 17057726	FLORESTA	18/03/2023 08:32	18/03/2023 13:24	NOVA PETROLANDIA	INTERNO - NAO PROGRAMADA - MEIO AMBIENTE - VENTO
18097416_ 17055818	FLORES	17/03/2023 06:08	17/03/2023 10:40	FLORES	INTERNO - NAO PROGRAMADA - MEIO AMBIENTE - VENTO
18106657_ 17065088	PARNAMIRIM	21/03/2023 16:57	21/03/2023 20:06	PARNAMIRIM	INTERNO - NAO PROGRAMADA - MEIO AMBIENTE - DESCARGA ATMOSFERICA
18106657_ 17065088	OROCO	21/03/2023 16:57	21/03/2023 20:06	PARNAMIRIM	INTERNO - NAO PROGRAMADA - MEIO AMBIENTE - DESCARGA ATMOSFERICA
18105952_ 17073321	PETROLINA	21/03/2023 12:20	22/03/2023 11:15	BARRA DE BEBEDOURO	INTERNO - NAO PROGRAMADA - MEIO AMBIENTE - DESCARGA ATMOSFERICA
18102058_ 17060633	LAGOA GRANDE	19/03/2023 23:39	20/03/2023 03:09	SANTA MARIA DA BOA VISTA	INTERNO - NAO PROGRAMADA - MEIO AMBIENTE - VENTO
18098461_ 17056885	JOAO ALFREDO	17/03/2023 17:55	17/03/2023 21:30	LIMOEIRO	INTERNO - NAO PROGRAMADA - MEIO AMBIENTE - DESCARGA ATMOSFERICA
18099072_	ITACURUBA	18/03/2023	18/03/2023	CABROBO	INTERNO - NAO

17092138		08:33	22:00		PROGRAMADA - MEIO AMBIENTE - VENTO
18094648_ 17053156	SAO CAETANO	15/03/2023 15:10	16/03/2023 04:20	BELO JARDIM	INTERNO - NAO PROGRAMADA - MEIO AMBIENTE - VENTO
18108034_ 17068095	SOLIDAO	22/03/2023 09:24	22/03/2023 18:05	TABIRA	INTERNO - NAO PROGRAMADA - MEIO AMBIENTE - DESCARGA ATMOSFERICA
18093455_ 17050944	OROCO	14/03/2023 22:40	15/03/2023 11:14	PARNAMIRIM	INTERNO - NAO PROGRAMADA - MEIO AMBIENTE - VENTO
18098906_ 17057487	TABIRA	18/03/2023 05:31	18/03/2023 07:50	TABIRA	INTERNO - NAO PROGRAMADA - MEIO AMBIENTE - DESCARGA ATMOSFERICA
18093957_ 17052318	FLORES	15/03/2023 09:25	15/03/2023 12:49	FLORES	INTERNO - NAO PROGRAMADA - MEIO AMBIENTE - DESCARGA ATMOSFERICA
18098375_ 17069480	BELEM DE SAO FRANCISCO	17/03/2023 16:42	19/03/2023 10:05	BOM NOME	INTERNO - NAO PROGRAMADA - MEIO AMBIENTE - VENTO
18093455_ 17051779	PARNAMIRIM	15/03/2023 11:14	16/03/2023 16:51	PARNAMIRIM	INTERNO - NAO PROGRAMADA - MEIO AMBIENTE - VENTO
18093455_ 17050944	PARNAMIRIM	14/03/2023 22:40	15/03/2023 08:29	PARNAMIRIM	INTERNO - NAO PROGRAMADA - MEIO AMBIENTE - VENTO
18096239_ 17055899	VENTUROSA	16/03/2023 10:29	17/03/2023 10:30	VENTUROSA	INTERNO - NAO PROGRAMADA - MEIO AMBIENTE - ANIMAIS
18106511_ 17066325	MACAPARANA	21/03/2023 15:52	22/03/2023 10:28	MACAPARANA	INTERNO - NAO PROGRAMADA - MEIO AMBIENTE - CORROSAO
18096676_ 17054734	SAO JOAO	16/03/2023 14:31	16/03/2023 19:01	ANGELIM	INTERNO - NAO PROGRAMADA - MEIO AMBIENTE - ARVORE OU VEGETACAO
18104485_ 17087325	SERRA TALHADA	21/03/2023 01:04	21/03/2023 14:25	SERRA TALHADA	INTERNO - NAO PROGRAMADA - MEIO AMBIENTE - ARVORE OU VEGETACAO
18104615_ 17065915	FREI MIGUELINHO	21/03/2023 06:14	21/03/2023 23:10	VERTENTES	INTERNO - NAO PROGRAMADA - MEIO AMBIENTE - VENTO
18110529_ 17071722	TRIUNFO	23/03/2023 12:09	23/03/2023 13:18	FLORES	INTERNO - NAO PROGRAMADA - MEIO AMBIENTE - VENTO
18100157_	FLORES	18/03/2023	19/03/2023	FLORES	INTERNO - NAO

17073774		21:11	03:00		PROGRAMADA - MEIO AMBIENTE - ARVORE OU VEGETACAO
18107856_ 17067023	SANHARO	22/03/2023 08:33	22/03/2023 12:45	BELO JARDIM	INTERNO - NAO PROGRAMADA - MEIO AMBIENTE - DESCARGA ATMOSFERICA
18109027_ 17068067	SALGADINHO	22/03/2023 16:00	22/03/2023 19:08	PASSIRA	INTERNO - NAO PROGRAMADA - MEIO AMBIENTE - DESCARGA ATMOSFERICA
18100793_ 17058916	LAJEDO	19/03/2023 08:22	19/03/2023 08:26	LAJEDO	INTERNO - NAO PROGRAMADA - MEIO AMBIENTE - VENTO
18100793_ 17058962	LAJEDO	19/03/2023 08:26	19/03/2023 09:00	LAJEDO	INTERNO - NAO PROGRAMADA - MEIO AMBIENTE - VENTO
18096414_ 17061036	QUIXABA	16/03/2023 11:52	17/03/2023 07:24	CARNAIBA	INTERNO - NAO PROGRAMADA - MEIO AMBIENTE - VENTO
18094252_ 17080262	TRIUNFO	15/03/2023 11:46	16/03/2023 12:30	FLORES	INTERNO - NAO PROGRAMADA - MEIO AMBIENTE - VENTO
18104569_ 17068399	FLORES	21/03/2023 05:36	21/03/2023 08:35	FLORES	INTERNO - NAO PROGRAMADA - MEIO AMBIENTE - DESCARGA ATMOSFERICA
18102150_ 17060841	AFRANIO	20/03/2023 05:40	20/03/2023 13:20	AFRANIO	INTERNO - NAO PROGRAMADA - MEIO AMBIENTE - ARVORE OU VEGETACAO
18099870_ 17058081	FREI MIGUELINHO	18/03/2023 16:48	18/03/2023 16:54	RIACHO DAS ALMAS	INTERNO - NAO PROGRAMADA - MEIO AMBIENTE - VENTO
18107671_ 17077419	GARANHUNS	22/03/2023 07:40	22/03/2023 10:08	GARANHUNS	INTERNO - NAO PROGRAMADA - MEIO AMBIENTE - ANIMAIS
18099113_ 17057519	PANELAS	18/03/2023 09:00	18/03/2023 10:53	CUPIRA	INTERNO - NAO PROGRAMADA - MEIO AMBIENTE - QUEIMA OU INCENDIO
18101668_ 17060493	SERRA TALHADA	19/03/2023 16:28	19/03/2023 21:48	SERRA TALHADA	INTERNO - NAO PROGRAMADA - MEIO AMBIENTE - ANIMAIS
18093039_ 17053500	ARARIPINA	14/03/2023 16:55	15/03/2023 13:58	ARARIPINA	INTERNO - NAO PROGRAMADA - MEIO AMBIENTE - DESCARGA ATMOSFERICA
18093039_ 17053500	ARARIPINA	14/03/2023 16:55	15/03/2023 13:30	ARARIPINA	INTERNO - NAO PROGRAMADA - MEIO

					AMBIENTE - DESCARGA ATMOSFERICA
18105421_17064616	JABOATAO DOS GUARARAPES	21/03/2023 13:38	21/03/2023 14:17	PONTEZINHA	INTERNO - NAO PROGRAMADA - MEIO AMBIENTE - VENTO
18106636_17073946	ARARIPINA	21/03/2023 16:35	22/03/2023 03:10	ARARIPINA	INTERNO - NAO PROGRAMADA - MEIO AMBIENTE - ANIMAIS
18104553_17064655	OLINDA	21/03/2023 12:55	21/03/2023 16:26	OLINDA	INTERNO - NAO PROGRAMADA - MEIO AMBIENTE - ARVORE OU VEGETACAO
18100563_17059139	CACHOEIRINHA	19/03/2023 07:09	19/03/2023 10:15	LAJEDO	INTERNO - NAO PROGRAMADA - MEIO AMBIENTE - VENTO
18105252_17063638	CABO DE SANTO AGOSTINHO	21/03/2023 09:37	21/03/2023 10:01	PIRAPAMA I	INTERNO - NAO PROGRAMADA - MEIO AMBIENTE - DESCARGA ATMOSFERICA
18099895_17058179	TAQUARITINGA DO NORTE	18/03/2023 17:33	18/03/2023 18:10	SANTA CRUZ DO CAPIBARIBE	INTERNO - NAO PROGRAMADA - MEIO AMBIENTE - VENTO
18099895_17058835	TAQUARITINGA DO NORTE	19/03/2023 06:45	19/03/2023 08:29	SANTA CRUZ DO CAPIBARIBE	INTERNO - NAO PROGRAMADA - MEIO AMBIENTE - VENTO
18096826_17054949	JOAO ALFREDO	16/03/2023 20:15	16/03/2023 20:43	LIMOEIRO	INTERNO - NAO PROGRAMADA - MEIO AMBIENTE - VENTO
18105476_17064486	RECIFE	21/03/2023 10:17	21/03/2023 14:05	IBURA	INTERNO - NAO PROGRAMADA - MEIO AMBIENTE - QUEIMA OU INCENDIO
18092465_17058059	ARARIPINA	14/03/2023 10:35	14/03/2023 16:03	ARARIPINA	INTERNO - NAO PROGRAMADA - MEIO AMBIENTE - DESCARGA ATMOSFERICA
18107946_17066417	TACARATU	22/03/2023 09:13	22/03/2023 11:27	NOVA PETROLANDIA	INTERNO - NAO PROGRAMADA - MEIO AMBIENTE - DESCARGA ATMOSFERICA
18100851_17059947	CASINHAS	19/03/2023 08:51	19/03/2023 16:50	BOM JARDIM	INTERNO - NAO PROGRAMADA - MEIO AMBIENTE - ANIMAIS
18098712_17058286	DORMENTES	17/03/2023 21:27	18/03/2023 16:44	SANTA CRUZ	INTERNO - NAO PROGRAMADA - MEIO AMBIENTE - DESCARGA ATMOSFERICA
18092234_17049893	BUIQUE	14/03/2023 10:30	14/03/2023 12:27	ARCOVERDE	INTERNO - NAO PROGRAMADA - MEIO AMBIENTE - ARVORE OU

					VEGETACAO
18093303_ 17051571	CUPIRA	14/03/2023 19:55	15/03/2023 10:13	CUPIRA	INTERNO - NAO PROGRAMADA - MEIO AMBIENTE - ARVORE OU VEGETACAO
18106797_ 17066367	CARUARU	21/03/2023 17:43	22/03/2023 10:08	RIACHO DAS ALMAS	INTERNO - NAO PROGRAMADA - MEIO AMBIENTE - VENTO
18101537_ 17063802	TAQUARITINGA DO NORTE	19/03/2023 15:01	21/03/2023 11:13	TORITAMA	INTERNO - NAO PROGRAMADA - MEIO AMBIENTE - ARVORE OU VEGETACAO
18094073_ 17052345	SANTA TEREZINHA	15/03/2023 10:11	15/03/2023 12:30	TABIRA	INTERNO - NAO PROGRAMADA - MEIO AMBIENTE - DESCARGA ATMOSFERICA
18107249_ 17066723	CABO DE SANTO AGOSTINHO	21/03/2023 21:29	22/03/2023 11:58	PONTEZINHA	INTERNO - NAO PROGRAMADA - MEIO AMBIENTE - VENTO
18106901_ 17065667	CUPIRA	21/03/2023 18:11	21/03/2023 23:27	CUPIRA	INTERNO - NAO PROGRAMADA - MEIO AMBIENTE - DESCARGA ATMOSFERICA
18100067_ 17060809	ARCOVERDE	18/03/2023 19:34	19/03/2023 17:26	ARCOVERDE	INTERNO - NAO PROGRAMADA - MEIO AMBIENTE - DESCARGA ATMOSFERICA
18105434_ 17063762	ESCADA	21/03/2023 10:14	21/03/2023 12:56	ESCADA	INTERNO - NAO PROGRAMADA - MEIO AMBIENTE - VENTO
18105434_ 17063762	IPOJUCA	21/03/2023 10:14	21/03/2023 12:56	ESCADA	INTERNO - NAO PROGRAMADA - MEIO AMBIENTE - VENTO
18094703_ 17053055	CUSTODIA	15/03/2023 15:29	15/03/2023 23:36	CUSTODIA	INTERNO - NAO PROGRAMADA - MEIO AMBIENTE - VENTO
18107089_ 17065388	CABROBO	21/03/2023 19:40	21/03/2023 23:59	PARNAMIRIM	INTERNO - NAO PROGRAMADA - MEIO AMBIENTE - ARVORE OU VEGETACAO
18101516_ 17059954	GRAVATA	19/03/2023 14:35	19/03/2023 16:48	GRAVATA	INTERNO - NAO PROGRAMADA - MEIO AMBIENTE - ANIMAIS
18109799_ 17068595	LIMOEIRO	23/03/2023 05:17	23/03/2023 07:55	LIMOEIRO	INTERNO - NAO PROGRAMADA - MEIO AMBIENTE - VENTO
18111537_ 17070597	ALTINHO	23/03/2023 22:35	23/03/2023 23:50	AGRESTINA	INTERNO - NAO PROGRAMADA - MEIO AMBIENTE - QUEIMA OU INCENDIO

18109799_ 17068595	JOAO ALFREDO	23/03/2023 05:17	23/03/2023 07:55	LIMOEIRO	INTERNO - NAO PROGRAMADA - MEIO AMBIENTE - VENTO
18110606_ 17069957	CARUARU	23/03/2023 12:46	23/03/2023 15:07	CARUARU	INTERNO - NAO PROGRAMADA - MEIO AMBIENTE - ANIMAIS
18101692_ 17065328	GARANHUNS	19/03/2023 16:47	21/03/2023 17:29	CORRENTES	INTERNO - NAO PROGRAMADA - MEIO AMBIENTE - DESCARGA ATMOSFERICA
18096095_ 17053712	BOM JARDIM	16/03/2023 09:31	16/03/2023 10:40	BOM JARDIM	INTERNO - NAO PROGRAMADA - MEIO AMBIENTE - VENTO
18096076_ 17054204	MACHADOS	16/03/2023 09:22	16/03/2023 14:40	BOM JARDIM	INTERNO - NAO PROGRAMADA - MEIO AMBIENTE - DESCARGA ATMOSFERICA
18109799_ 17068595	SALGADINHO	23/03/2023 05:17	23/03/2023 07:55	LIMOEIRO	INTERNO - NAO PROGRAMADA - MEIO AMBIENTE - VENTO
18102190_ 17061298	BETANIA	20/03/2023 06:26	20/03/2023 10:45	FLORESTA	INTERNO - NAO PROGRAMADA - MEIO AMBIENTE - DESCARGA ATMOSFERICA
18111537_ 17070566	ALTINHO	23/03/2023 19:25	23/03/2023 23:50	AGRESTINA	INTERNO - NAO PROGRAMADA - MEIO AMBIENTE - QUEIMA OU INCENDIO
18099741_ 17060594	BREJO DA MADRE DE DEUS	18/03/2023 15:31	19/03/2023 13:20	BREJO DA MADRE DE DEUS	INTERNO - NAO PROGRAMADA - MEIO AMBIENTE - VENTO
18093464_ 17050947	IPUBI	14/03/2023 22:45	14/03/2023 22:49	TRINDADE	INTERNO - NAO PROGRAMADA - MEIO AMBIENTE - VENTO
18093464_ 17050947	ARARIPINA	14/03/2023 22:45	15/03/2023 01:17	TRINDADE	INTERNO - NAO PROGRAMADA - MEIO AMBIENTE - VENTO
18092114_ 17050692	IBIMIRIM	14/03/2023 07:18	14/03/2023 18:20	CUSTODIA	INTERNO - NAO PROGRAMADA - MEIO AMBIENTE - DESCARGA ATMOSFERICA
18092114_ 17050692	CUSTODIA	14/03/2023 07:18	14/03/2023 18:20	CUSTODIA	INTERNO - NAO PROGRAMADA - MEIO AMBIENTE - DESCARGA ATMOSFERICA
18093464_ 17050947	ARARIPINA	14/03/2023 22:45	14/03/2023 22:49	TRINDADE	INTERNO - NAO PROGRAMADA - MEIO AMBIENTE - VENTO
18094998_ 17055560	RIACHO DAS ALMAS	15/03/2023 17:19	17/03/2023 08:48	RIACHO DAS ALMAS	INTERNO - NAO PROGRAMADA - MEIO



					AMBIENTE - DESCARGA ATMOSFERICA
18092114_ 17050692	IBIMIRIM	14/03/2023 07:18	14/03/2023 18:20	IBIMIRIM	INTERNO - NAO PROGRAMADA - MEIO AMBIENTE - DESCARGA ATMOSFERICA
18104908_ 17063414	IPOJUCA	21/03/2023 07:59	21/03/2023 11:30	RIO FORMOSO	INTERNO - NAO PROGRAMADA - MEIO AMBIENTE - VENTO
18099870_ 17058088	TORITAMA	18/03/2023 16:48	18/03/2023 16:52	TORITAMA	INTERNO - NAO PROGRAMADA - MEIO AMBIENTE - VENTO
18099870_ 17058087	VERTENTES	18/03/2023 16:48	18/03/2023 16:52	VERTENTES	INTERNO - NAO PROGRAMADA - MEIO AMBIENTE - VENTO
18106437_ 17065180	SANTA TEREZINHA	21/03/2023 15:24	21/03/2023 16:20	SAO JOSE DO EGITO	INTERNO - NAO PROGRAMADA - MEIO AMBIENTE - VENTO
18094176_ 17052307	AFRANIO	15/03/2023 11:02	15/03/2023 17:30	AFRANIO	INTERNO - NAO PROGRAMADA - MEIO AMBIENTE - DESCARGA ATMOSFERICA
18096247_ 17055339	CUSTODIA	16/03/2023 10:37	16/03/2023 15:10	CUSTODIA	INTERNO - NAO PROGRAMADA - MEIO AMBIENTE - ARVORE OU VEGETACAO
18093856_ 17052148	IPUBI	15/03/2023 08:36	15/03/2023 14:50	TRINDADE	INTERNO - NAO PROGRAMADA - MEIO AMBIENTE - DESCARGA ATMOSFERICA
18105874_ 17065029	SAO JOSE DA COROA GRANDE	21/03/2023 11:51	21/03/2023 16:30	BARREIROS	INTERNO - NAO PROGRAMADA - MEIO AMBIENTE - ARVORE OU VEGETACAO
18102513_ 17065346	AFRANIO	20/03/2023 08:39	21/03/2023 16:50	AFRANIO	INTERNO - NAO PROGRAMADA - MEIO AMBIENTE - DESCARGA ATMOSFERICA
18094400_ 17055236	FLORESTA	15/03/2023 13:07	15/03/2023 17:07	NOVA PETROLANDIA	INTERNO - NAO PROGRAMADA - MEIO AMBIENTE - ANIMAIS
18110653_ 17072293	BUIQUE	23/03/2023 13:04	24/03/2023 19:46	BUIQUE	INTERNO - NAO PROGRAMADA - MEIO AMBIENTE - ARVORE OU VEGETACAO
18110310_ 17071217	IBIMIRIM	23/03/2023 10:21	24/03/2023 10:20	CUSTODIA	INTERNO - NAO PROGRAMADA - MEIO AMBIENTE - DESCARGA ATMOSFERICA
18095969_	SANTA	16/03/2023	16/03/2023	SAO JOSE DO	INTERNO - NAO

17080283	TEREZINHA	08:49	10:45	EGITO	PROGRAMADA - MEIO AMBIENTE - DESCARGA ATMOSFERICA
18104203_ 17065732	OROBO	21/03/2023 17:35	21/03/2023 19:55	BOM JARDIM	INTERNO - NAO PROGRAMADA - MEIO AMBIENTE - ARVORE OU VEGETACAO
18110310_ 17071217	FLORESTA	23/03/2023 10:21	24/03/2023 10:20	CUSTODIA	INTERNO - NAO PROGRAMADA - MEIO AMBIENTE - DESCARGA ATMOSFERICA
18110310_ 17071217	IBIMIRIM	23/03/2023 10:21	24/03/2023 10:20	IBIMIRIM	INTERNO - NAO PROGRAMADA - MEIO AMBIENTE - DESCARGA ATMOSFERICA
18110310_ 17071217	CUSTODIA	23/03/2023 10:21	24/03/2023 10:20	CUSTODIA	INTERNO - NAO PROGRAMADA - MEIO AMBIENTE - DESCARGA ATMOSFERICA
18093728_ 17054011	OROCO	16/03/2023 13:28	16/03/2023 17:55	PARNAMIRIM	INTERNO - NAO PROGRAMADA - MEIO AMBIENTE - VENTO
18099212_ 17059745	SANTA FILOMENA	18/03/2023 10:00	18/03/2023 18:50	SANTA CRUZ	INTERNO - NAO PROGRAMADA - MEIO AMBIENTE - ANIMAIS
18097603_ 17055690	OURICURI	17/03/2023 10:40	17/03/2023 16:00	SANTA CRUZ	INTERNO - NAO PROGRAMADA - MEIO AMBIENTE - ARVORE OU VEGETACAO
18099619_ 17057781	RIACHO DAS ALMAS	18/03/2023 14:21	18/03/2023 16:53	RIACHO DAS ALMAS	INTERNO - NAO PROGRAMADA - MEIO AMBIENTE - ARVORE OU VEGETACAO
18102191_ 17061384	FREI MIGUELINHO	20/03/2023 06:27	20/03/2023 10:10	SURUBIM	INTERNO - NAO PROGRAMADA - MEIO AMBIENTE - VENTO
18107185_ 17065451	SAO LOURENCO DA MATA	21/03/2023 20:33	21/03/2023 23:39	TABATINGA	INTERNO - NAO PROGRAMADA - MEIO AMBIENTE - ARVORE OU VEGETACAO
18111532_ 17079059	BUIQUE	23/03/2023 19:24	24/03/2023 12:56	ARCOVERDE	INTERNO - NAO PROGRAMADA - MEIO AMBIENTE - ANIMAIS
18104488_ 17063175	RECIFE	21/03/2023 00:57	21/03/2023 02:29	IBURA	INTERNO - NAO PROGRAMADA - MEIO AMBIENTE - QUEIMA OU INCENDIO
18093114_ 17050621	PETROLANDIA	14/03/2023 17:35	14/03/2023 22:34	NOVA PETROLANDIA	INTERNO - NAO PROGRAMADA - MEIO AMBIENTE - ANIMAIS

18110882_ 17070125	SERRA TALHADA	23/03/2023 14:56	23/03/2023 17:20	SERRA TALHADA	INTERNO - NAO PROGRAMADA - MEIO AMBIENTE - ARVORE OU VEGETACAO
18108386_ 17067314	FEIRA NOVA	22/03/2023 11:29	22/03/2023 13:25	GLORIA DO GOITA	INTERNO - NAO PROGRAMADA - MEIO AMBIENTE - VENTO
18105267_ 17065800	OURICURI	21/03/2023 09:32	21/03/2023 23:38	OURICURI	INTERNO - NAO PROGRAMADA - MEIO AMBIENTE - VENTO
18096009_ 17054249	ARARIPINA	16/03/2023 09:11	16/03/2023 12:50	TRINDADE	INTERNO - NAO PROGRAMADA - MEIO AMBIENTE - ARVORE OU VEGETACAO
18093829_ 17052551	OURICURI	15/03/2023 08:33	15/03/2023 11:38	TRINDADE	INTERNO - NAO PROGRAMADA - MEIO AMBIENTE - DESCARGA ATMOSFERICA
18102614_ 17062718	CANHOTINHO	20/03/2023 09:12	20/03/2023 19:14	ANGELIM	INTERNO - NAO PROGRAMADA - MEIO AMBIENTE - VENTO
18094281_ 17055230	SERRITA	15/03/2023 12:01	15/03/2023 15:25	SERRITA	INTERNO - NAO PROGRAMADA - MEIO AMBIENTE - VENTO
18093610_ 17060923	PETROLINA	15/03/2023 05:57	15/03/2023 10:20	AFRANIO	INTERNO - NAO PROGRAMADA - MEIO AMBIENTE - ANIMAIS
18109826_ 17069288	GRAVATA	23/03/2023 06:13	23/03/2023 11:57	GRAVATA II	INTERNO - NAO PROGRAMADA - MEIO AMBIENTE - DESCARGA ATMOSFERICA
18098911_ 17057301	CARNAIBA	18/03/2023 06:06	18/03/2023 07:55	CARNAIBA	INTERNO - NAO PROGRAMADA - MEIO AMBIENTE - VENTO
18104562_ 17064396	RECIFE	21/03/2023 05:36	21/03/2023 10:19	IPUTINGA	INTERNO - NAO PROGRAMADA - MEIO AMBIENTE - VENTO
18103109_ 17062159	SAO JOSE DO BELMONTE	20/03/2023 12:42	20/03/2023 14:29	SAO JOSE DO BELMONTE	INTERNO - NAO PROGRAMADA - MEIO AMBIENTE - VENTO
18101009_ 17059397	PETROLANDIA	19/03/2023 09:47	19/03/2023 11:35	NOVA PETROLANDIA	INTERNO - NAO PROGRAMADA - MEIO AMBIENTE - ANIMAIS
18093663_ 17052232	IGUARACI	15/03/2023 06:52	15/03/2023 13:00	AFOGADOS DA INGAZEIRA	INTERNO - NAO PROGRAMADA - MEIO AMBIENTE - ANIMAIS
18103251_ 17063559	IGUARACI	20/03/2023 13:51	21/03/2023 08:13	AFOGADOS DA INGAZEIRA	INTERNO - NAO PROGRAMADA - MEIO AMBIENTE - VENTO
18098785_	QUIXABA	17/03/2023	18/03/2023	CARNAIBA	INTERNO - NAO

17057181		23:17	03:52		PROGRAMADA - MEIO AMBIENTE - DESCARGA ATMOSFERICA
18106908_ 17066131	CEDRO	21/03/2023 18:13	22/03/2023 08:10	SERRITA	INTERNO - NAO PROGRAMADA - MEIO AMBIENTE - DESCARGA ATMOSFERICA
18095115_ 17054410	VERTENTES	15/03/2023 17:59	16/03/2023 15:10	VERTENTES	INTERNO - NAO PROGRAMADA - MEIO AMBIENTE - DESCARGA ATMOSFERICA
18100354_ 17062349	BELEM DE MARIA	19/03/2023 00:17	20/03/2023 15:45	CATENDE	INTERNO - NAO PROGRAMADA - MEIO AMBIENTE - VENTO
18098953_ 17057761	SAO JOSE DO BELMONTE	18/03/2023 07:06	18/03/2023 09:29	SAO JOSE DO BELMONTE	INTERNO - NAO PROGRAMADA - MEIO AMBIENTE - DESCARGA ATMOSFERICA
18106537_ 17070264	SERRA TALHADA	21/03/2023 15:52	23/03/2023 16:15	BOM NOME	INTERNO - NAO PROGRAMADA - MEIO AMBIENTE - VENTO
18094978_ 17052844	SANTA MARIA DA BOA VISTA	15/03/2023 17:10	15/03/2023 20:20	SANTA MARIA DA BOA VISTA	INTERNO - NAO PROGRAMADA - MEIO AMBIENTE - VENTO
18106675_ 17065397	IBIMIRIM	21/03/2023 16:54	21/03/2023 19:57	AGUAS BELAS	INTERNO - NAO PROGRAMADA - MEIO AMBIENTE - VENTO
18109817_ 17084431	BUIQUE	23/03/2023 06:03	23/03/2023 10:30	ARCOVERDE	INTERNO - NAO PROGRAMADA - MEIO AMBIENTE - DESCARGA ATMOSFERICA
18105814_ 17065019	GLORIA DO GOITA	21/03/2023 11:34	21/03/2023 16:35	GLORIA DO GOITA	INTERNO - NAO PROGRAMADA - MEIO AMBIENTE - ANIMAIS
18100913_ 17059312	ARARIPINA	19/03/2023 09:10	19/03/2023 11:00	TRINDADE	INTERNO - NAO PROGRAMADA - MEIO AMBIENTE - VENTO
18094765_ 17054126	SERRA TALHADA	15/03/2023 15:50	16/03/2023 13:25	SERRA TALHADA	INTERNO - NAO PROGRAMADA - MEIO AMBIENTE - DESCARGA ATMOSFERICA
18095345_ 17053062	SAO JOSE DO BELMONTE	15/03/2023 19:19	16/03/2023 01:18	SAO JOSE DO BELMONTE	INTERNO - NAO PROGRAMADA - MEIO AMBIENTE - DESCARGA ATMOSFERICA
18096889_ 17054533	BUIQUE	16/03/2023 16:53	17/03/2023 02:00	ARCOVERDE	INTERNO - NAO PROGRAMADA - MEIO AMBIENTE - DESCARGA ATMOSFERICA
18106179_	BOM	21/03/2023	22/03/2023	BOM	INTERNO - NAO

17066601	CONSELHO	13:40	09:42	CONSELHO	PROGRAMADA - MEIO AMBIENTE - DESCARGA ATMOSFERICA
18099814_17057958	SAO BENTO DO UNA	18/03/2023 16:09	18/03/2023 21:10	SAO BENTO DO UNA	#N/D
18099823_17058616	SAO BENTO DO UNA	19/03/2023 00:07	19/03/2023 00:14	SAO BENTO DO UNA	INTERNO - NAO PROGRAMADA - MEIO AMBIENTE - DESCARGA ATMOSFERICA
18101551_17061076	BOM CONSELHO	19/03/2023 15:15	20/03/2023 07:28	BREJAO	INTERNO - NAO PROGRAMADA - MEIO AMBIENTE - VENTO
18104358_17062928	AGUAS BELAS	20/03/2023 22:20	21/03/2023 02:42	AGUAS BELAS	INTERNO - NAO PROGRAMADA - MEIO AMBIENTE - DESCARGA ATMOSFERICA
18104358_17062928	AGUAS BELAS	20/03/2023 22:20	21/03/2023 10:10	AGUAS BELAS	INTERNO - NAO PROGRAMADA - MEIO AMBIENTE - DESCARGA ATMOSFERICA
18102069_17061029	PEDRA	19/03/2023 23:42	20/03/2023 09:05	ARCOVERDE	INTERNO - NAO PROGRAMADA - MEIO AMBIENTE - VENTO
18105859_17073123	BELEM DE SAO FRANCISCO	21/03/2023 11:46	25/03/2023 10:05	CABROBO	INTERNO - NAO PROGRAMADA - MEIO AMBIENTE - DESCARGA ATMOSFERICA
18098477_17057219	SERRA TALHADA	17/03/2023 18:03	18/03/2023 02:00	BOM NOME	INTERNO - NAO PROGRAMADA - MEIO AMBIENTE - VENTO
18101640_17068409	CABROBO	19/03/2023 16:10	20/03/2023 11:26	CABROBO	INTERNO - NAO PROGRAMADA - MEIO AMBIENTE - DESCARGA ATMOSFERICA
18093561_17051160	IPUBI	15/03/2023 02:43	15/03/2023 07:20	TRINDADE	INTERNO - NAO PROGRAMADA - MEIO AMBIENTE - VENTO
18099460_17060285	IPUBI	18/03/2023 12:41	18/03/2023 20:41	TRINDADE	INTERNO - NAO PROGRAMADA - MEIO AMBIENTE - VENTO
18101721_17061093	EXU	19/03/2023 16:58	20/03/2023 08:03	EXU	INTERNO - NAO PROGRAMADA - MEIO AMBIENTE - VENTO
18101562_17059944	SAO BENTO DO UNA	19/03/2023 15:34	19/03/2023 16:59	LAJEDO	INTERNO - NAO PROGRAMADA - MEIO AMBIENTE - VENTO
18095176_17076097	SERRA TALHADA	15/03/2023 18:22	15/03/2023 18:29	SERRA TALHADA	INTERNO - NAO PROGRAMADA - MEIO AMBIENTE - DESCARGA ATMOSFERICA

18107519_ 17066721	GOIANA	22/03/2023 06:46	22/03/2023 12:41	TEJUCUPAPO	INTERNO - NAO PROGRAMADA - MEIO AMBIENTE - ARVORE OU VEGETACAO
18104808_ 17069703	SAO BENTO DO UNA	21/03/2023 07:24	21/03/2023 18:16	SAO BENTO DO UNA	INTERNO - NAO PROGRAMADA - MEIO AMBIENTE - DESCARGA ATMOSFERICA
18093769_ 17051519	CALUMBI	15/03/2023 09:46	15/03/2023 09:50	SERRA TALHADA	INTERNO - NAO PROGRAMADA - MEIO AMBIENTE - VENTO
18099642_ 17058754	PALMARES	18/03/2023 14:35	18/03/2023 16:06	PALMARES	INTERNO - NAO PROGRAMADA - MEIO AMBIENTE - ARVORE OU VEGETACAO
18099642_ 17058765	PALMARES	18/03/2023 19:23	18/03/2023 22:19	PALMARES	INTERNO - NAO PROGRAMADA - MEIO AMBIENTE - ARVORE OU VEGETACAO
18093769_ 17051501	FLORES	15/03/2023 09:34	15/03/2023 09:38	FLORES	INTERNO - NAO PROGRAMADA - MEIO AMBIENTE - VENTO
18095328_ 17053896	CARUARU	15/03/2023 19:13	16/03/2023 12:10	TORITAMA	INTERNO - NAO PROGRAMADA - MEIO AMBIENTE - VENTO
18108805_ 17072688	BOM CONSELHO	22/03/2023 14:23	23/03/2023 07:24	BREJAO	INTERNO - NAO PROGRAMADA - MEIO AMBIENTE - DESCARGA ATMOSFERICA
18107506_ 17066109	SAO LOURENCO DA MATA	22/03/2023 06:45	22/03/2023 09:30	JABOATAO	INTERNO - NAO PROGRAMADA - MEIO AMBIENTE - ARVORE OU VEGETACAO
18097526_ 17056302	BREJAO	17/03/2023 07:32	17/03/2023 13:30	BREJAO	INTERNO - NAO PROGRAMADA - MEIO AMBIENTE - DESCARGA ATMOSFERICA
18104483_ 17063101	MIRANDIBA	21/03/2023 00:54	21/03/2023 03:31	SAO JOSE DO BELMONTE	INTERNO - NAO PROGRAMADA - MEIO AMBIENTE - DESCARGA ATMOSFERICA
18095809_ 17053799	INAJA	16/03/2023 07:42	16/03/2023 11:47	INAJA	INTERNO - NAO PROGRAMADA - MEIO AMBIENTE - DESCARGA ATMOSFERICA
18104483_ 17063101	SAO JOSE DO BELMONTE	21/03/2023 00:54	21/03/2023 03:31	SAO JOSE DO BELMONTE	INTERNO - NAO PROGRAMADA - MEIO AMBIENTE - DESCARGA ATMOSFERICA
18096049_	GARANHUNS	18/03/2023	18/03/2023	HELIOPOLIS	INTERNO - NAO

17057555		11:36	12:00		PROGRAMADA - MEIO AMBIENTE - ARVORE OU VEGETACAO
18109875_ 17068968	CARUARU	23/03/2023 07:02	23/03/2023 09:55	TORITAMA	INTERNO - NAO PROGRAMADA - MEIO AMBIENTE - DESCARGA ATMOSFERICA
18104510_ 17063234	PAULISTA	21/03/2023 02:06	21/03/2023 04:20	SAO BENEDITO	INTERNO - NAO PROGRAMADA - MEIO AMBIENTE - ARVORE OU VEGETACAO
18098401_ 17056857	CABROBO	17/03/2023 17:03	17/03/2023 20:47	SALGUEIRO	INTERNO - NAO PROGRAMADA - MEIO AMBIENTE - VENTO
18092005_ 17058231	CALUMBI	14/03/2023 02:13	14/03/2023 03:30	SERRA TALHADA	INTERNO - NAO PROGRAMADA - MEIO AMBIENTE - ANIMAIS
18106633_ 17065541	JUPI	21/03/2023 16:31	21/03/2023 22:01	LAJEDO	INTERNO - NAO PROGRAMADA - MEIO AMBIENTE - VENTO
18101046_ 17059135	SANTA CRUZ DO CAPIBARIBE	19/03/2023 10:06	19/03/2023 14:55	SANTA CRUZ DO CAPIBARIBE	INTERNO - NAO PROGRAMADA - MEIO AMBIENTE - ARVORE OU VEGETACAO
18094479_ 17052324	PALMARES	15/03/2023 13:55	15/03/2023 16:10	PALMARES	INTERNO - NAO PROGRAMADA - MEIO AMBIENTE - ARVORE OU VEGETACAO
18100829_ 17062919	CATENDE	19/03/2023 08:44	20/03/2023 21:50	CATENDE	INTERNO - NAO PROGRAMADA - MEIO AMBIENTE - DESCARGA ATMOSFERICA
18111335_ 17070607	ARCOVERDE	23/03/2023 18:07	24/03/2023 15:38	ARCOVERDE	INTERNO - NAO PROGRAMADA - MEIO AMBIENTE - QUEIMA OU INCENDIO
18097057_ 17055078	FLORESTA	16/03/2023 18:33	16/03/2023 21:50	FLORESTA	INTERNO - NAO PROGRAMADA - MEIO AMBIENTE - VENTO
18093221_ 17051168	FLORESTA	14/03/2023 18:39	15/03/2023 02:03	FLORESTA	INTERNO - NAO PROGRAMADA - MEIO AMBIENTE - VENTO
18094119_ 17051705	OROCO	15/03/2023 10:39	15/03/2023 13:33	PARNAMIRIM	INTERNO - NAO PROGRAMADA - MEIO AMBIENTE - ANIMAIS
18094552_ 17052036	SANTA MARIA DA BOA VISTA	15/03/2023 14:29	15/03/2023 16:24	SANTA MARIA DA BOA VISTA	INTERNO - NAO PROGRAMADA - MEIO AMBIENTE - ANIMAIS
18101859_ 17066127	VERDEJANTE	19/03/2023 18:37	21/03/2023 11:05	SAO JOSE DO BELMONTE	INTERNO - NAO PROGRAMADA - MEIO

					AMBIENTE - VENTO
18099036_ 17060905	PETROLINA	18/03/2023 08:08	18/03/2023 10:30	MASSANGANO II	INTERNO - NAO PROGRAMADA - MEIO AMBIENTE - ANIMAIS
18105513_ 17064568	VITORIA DE SANTO ANTAO	21/03/2023 14:23	21/03/2023 14:43	VITORIA DE SANTO ANTAO II	INTERNO - NAO PROGRAMADA - MEIO AMBIENTE - DESCARGA ATMOSFERICA
18105513_ 17064261	VITORIA DE SANTO ANTAO	21/03/2023 12:59	21/03/2023 14:22	VITORIA DE SANTO ANTAO II	INTERNO - NAO PROGRAMADA - MEIO AMBIENTE - DESCARGA ATMOSFERICA
18099034_ 17090567	SAO JOSE DO EGITO	18/03/2023 08:05	18/03/2023 09:50	SAO JOSE DO EGITO	INTERNO - NAO PROGRAMADA - MEIO AMBIENTE - ARVORE OU VEGETACAO
18108494_ 17068605	ITACURUBA	22/03/2023 12:14	23/03/2023 07:50	FLORESTA	INTERNO - NAO PROGRAMADA - MEIO AMBIENTE - DESCARGA ATMOSFERICA
18109590_ 17068141	AGRESTINA	22/03/2023 20:33	22/03/2023 22:53	AGRESTINA	INTERNO - NAO PROGRAMADA - MEIO AMBIENTE - ARVORE OU VEGETACAO
18100865_ 17059992	CARUARU	19/03/2023 08:55	19/03/2023 14:10	CAMPUS	INTERNO - NAO PROGRAMADA - MEIO AMBIENTE - ANIMAIS
18106650_ 17068334	OROCO	21/03/2023 02:14	22/03/2023 02:59	PARNAMIRIM	INTERNO - NAO PROGRAMADA - MEIO AMBIENTE - ARVORE OU VEGETACAO
18104556_ 17071990	BELEM DE SAO FRANCISCO	24/03/2023 15:44	24/03/2023 15:50	CABROBO	INTERNO - NAO PROGRAMADA - MEIO AMBIENTE - ARVORE OU VEGETACAO
18100176_ 17059321	FLORESTA	18/03/2023 21:30	19/03/2023 11:00	FLORESTA	INTERNO - NAO PROGRAMADA - MEIO AMBIENTE - VENTO
18105135_ 17064199	TUPARETAMA	21/03/2023 08:56	21/03/2023 12:18	SAO JOSE DO EGITO	INTERNO - NAO PROGRAMADA - MEIO AMBIENTE - VENTO
18102415_ 17062477	OURICURI	20/03/2023 08:05	20/03/2023 16:45	SANTA CRUZ	INTERNO - NAO PROGRAMADA - MEIO AMBIENTE - DESCARGA ATMOSFERICA
18107376_ 17067093	CABO DE SANTO AGOSTINHO	22/03/2023 01:29	23/03/2023 11:25	ENSEADA DOS CORAIAS	INTERNO - NAO PROGRAMADA - MEIO AMBIENTE - EROSAO
18110530_ 17070389	INGAZEIRA	23/03/2023 12:11	23/03/2023 18:00	SAO JOSE DO EGITO	INTERNO - NAO PROGRAMADA - MEIO



					AMBIENTE - VENTO
18107786_ 17070480	BELEM DE SAO FRANCISCO	22/03/2023 08:15	24/03/2023 12:30	CABROBO	INTERNO - NAO PROGRAMADA - MEIO AMBIENTE - ARVORE OU VEGETACAO
18098627_ 17057217	SERRA TALHADA	17/03/2023 23:21	17/03/2023 23:58	SERRA TALHADA	INTERNO - NAO PROGRAMADA - MEIO AMBIENTE - ARVORE OU VEGETACAO
18101518_ 17059843	CARUARU	19/03/2023 14:43	19/03/2023 18:28	CAMPUS	INTERNO - NAO PROGRAMADA - MEIO AMBIENTE - VENTO
18093263_ 17060928	PETROLINA	14/03/2023 19:15	15/03/2023 10:31	MASSANGANO II	INTERNO - NAO PROGRAMADA - MEIO AMBIENTE - VENTO
18106496_ 17065699	TUPARETAMA	21/03/2023 15:42	21/03/2023 22:14	SAO JOSE DO EGITO	INTERNO - NAO PROGRAMADA - MEIO AMBIENTE - ARVORE OU VEGETACAO
18102817_ 17063929	OURICURI	20/03/2023 10:19	20/03/2023 13:30	SANTA CRUZ	INTERNO - NAO PROGRAMADA - MEIO AMBIENTE - DESCARGA ATMOSFERICA
18098393_ 17090495	SAO JOSE DO EGITO	17/03/2023 16:58	18/03/2023 11:19	SAO JOSE DO EGITO	INTERNO - NAO PROGRAMADA - MEIO AMBIENTE - ANIMAIS
18109555_ 17068079	GRAVATA	22/03/2023 20:19	22/03/2023 21:40	GRAVATA	INTERNO - NAO PROGRAMADA - MEIO AMBIENTE - ARVORE OU VEGETACAO
18097498_ 17056568	ITAPETIM	17/03/2023 07:15	17/03/2023 16:52	SAO JOSE DO EGITO	INTERNO - NAO PROGRAMADA - MEIO AMBIENTE - VENTO
18104164_ 17063459	PANELAS	20/03/2023 19:35	21/03/2023 08:10	QUIPAPA	INTERNO - NAO PROGRAMADA - MEIO AMBIENTE - DESCARGA ATMOSFERICA
18095626_ 17053116	SANTA MARIA DA BOA VISTA	16/03/2023 03:11	16/03/2023 07:27	SANTA MARIA DA BOA VISTA	INTERNO - NAO PROGRAMADA - MEIO AMBIENTE - ANIMAIS
18102881_ 17062249	BREJINHO	20/03/2023 10:50	20/03/2023 15:51	SAO JOSE DO EGITO	INTERNO - NAO PROGRAMADA - MEIO AMBIENTE - VENTO
18102793_ 17061941	SAO JOSE DO EGITO	20/03/2023 10:08	20/03/2023 13:52	SAO JOSE DO EGITO	INTERNO - NAO PROGRAMADA - MEIO AMBIENTE - VENTO
18105463_ 17064368	AGRESTINA	21/03/2023 10:13	21/03/2023 13:01	AGRESTINA	INTERNO - NAO PROGRAMADA - MEIO AMBIENTE - VENTO

18099795_ 17067885	AGRESTINA	22/03/2023 19:35	22/03/2023 20:53	AGRESTINA	INTERNO - NAO PROGRAMADA - MEIO AMBIENTE - DESCARGA ATMOSFERICA
18099795_ 17057941	SAO JOAQUIM DO MONTE	18/03/2023 16:01	18/03/2023 16:06	AGRESTINA	INTERNO - NAO PROGRAMADA - MEIO AMBIENTE - DESCARGA ATMOSFERICA
18109138_ 17068611	ESCADA	22/03/2023 16:53	23/03/2023 07:20	ESCADA	INTERNO - NAO PROGRAMADA - MEIO AMBIENTE - DESCARGA ATMOSFERICA
18100839_ 17059481	BUIQUE	19/03/2023 09:01	19/03/2023 11:50	BUIQUE	INTERNO - NAO PROGRAMADA - MEIO AMBIENTE - DESCARGA ATMOSFERICA
18100774_ 17063405	CARUARU	19/03/2023 08:19	21/03/2023 08:18	CARUARU	INTERNO - NAO PROGRAMADA - MEIO AMBIENTE - DESCARGA ATMOSFERICA
18099752_ 17059198	ALTINHO	18/03/2023 15:36	19/03/2023 10:00	AGRESTINA	INTERNO - NAO PROGRAMADA - MEIO AMBIENTE - VENTO
18110812_ 17087235	PETROLINA	23/03/2023 14:10	25/03/2023 12:10	BARRA DE BEBEDOURO	INTERNO - NAO PROGRAMADA - MEIO AMBIENTE - VENTO
18093565_ 17051220	LAGOA DOS GATOS	15/03/2023 03:17	15/03/2023 14:25	CUPIRA	INTERNO - NAO PROGRAMADA - MEIO AMBIENTE - VENTO
18096415_ 17054220	IBIMIRIM	16/03/2023 11:52	16/03/2023 14:47	IBIMIRIM	INTERNO - NAO PROGRAMADA - MEIO AMBIENTE - ANIMAIS
18107943_ 17067320	AGRESTINA	22/03/2023 09:10	22/03/2023 15:47	AGRESTINA	INTERNO - NAO PROGRAMADA - MEIO AMBIENTE - ARVORE OU VEGETACAO
18097727_ 17059021	SERTANIA	17/03/2023 09:23	17/03/2023 12:05	SERTANIA	INTERNO - NAO PROGRAMADA - MEIO AMBIENTE - DESCARGA ATMOSFERICA
18097550_ 17055992	BUIQUE	17/03/2023 07:48	17/03/2023 12:14	BUIQUE	INTERNO - NAO PROGRAMADA - MEIO AMBIENTE - ARVORE OU VEGETACAO
18101398_ 17060159	SANTA MARIA DO CAMBUCA	19/03/2023 13:06	19/03/2023 20:38	SURUBIM	INTERNO - NAO PROGRAMADA - MEIO AMBIENTE - DESCARGA ATMOSFERICA
18099894_ 17058308	BONITO	18/03/2023 17:05	18/03/2023 18:59	CUPIRA	INTERNO - NAO PROGRAMADA - MEIO

					AMBIENTE - VENTO
18099894_ 17058308	SAO JOAQUIM DO MONTE	18/03/2023 17:05	18/03/2023 18:59	CUPIRA	INTERNO - NAO PROGRAMADA - MEIO AMBIENTE - VENTO
18103009_ 17062269	TEREZINHA	20/03/2023 11:46	20/03/2023 16:00	BREJAO	INTERNO - NAO PROGRAMADA - MEIO AMBIENTE - DESCARGA ATMOSFERICA
18100757_ 17061038	CARUARU	19/03/2023 08:21	20/03/2023 08:00	CARUARU	INTERNO - NAO PROGRAMADA - MEIO AMBIENTE - DESCARGA ATMOSFERICA
18103677_ 17063362	PESQUEIRA	20/03/2023 16:27	20/03/2023 17:40	PESQUEIRA	INTERNO - NAO PROGRAMADA - MEIO AMBIENTE - ARVORE OU VEGETACAO
18100465_ 17059701	CARUARU	19/03/2023 06:11	19/03/2023 15:20	CARUARU	INTERNO - NAO PROGRAMADA - MEIO AMBIENTE - DESCARGA ATMOSFERICA
18102259_ 17061895	BODOCO	20/03/2023 07:13	20/03/2023 12:40	OURICURI	INTERNO - NAO PROGRAMADA - MEIO AMBIENTE - ANIMAIS
18100725_ 17060169	SANTA MARIA DO CAMBUCA	19/03/2023 16:20	19/03/2023 17:55	SURUBIM	INTERNO - NAO PROGRAMADA - MEIO AMBIENTE - ARVORE OU VEGETACAO
18104931_ 17064494	RECIFE	21/03/2023 07:59	21/03/2023 12:00	SAO BENEDITO	INTERNO - NAO PROGRAMADA - MEIO AMBIENTE - DESCARGA ATMOSFERICA
18107367_ 17066487	IPOJUCA	22/03/2023 00:59	22/03/2023 11:00	PORTO DE GALINHAS	INTERNO - NAO PROGRAMADA - MEIO AMBIENTE - CORROSAO
18109234_ 17069907	BODOCO	22/03/2023 17:41	23/03/2023 13:40	OURICURI	INTERNO - NAO PROGRAMADA - MEIO AMBIENTE - ARVORE OU VEGETACAO
18094244_ 17054874	TEREZINHA	16/03/2023 15:30	16/03/2023 18:00	BREJAO	INTERNO - NAO PROGRAMADA - MEIO AMBIENTE - QUEIMA OU INCENDIO
18094747_ 17053166	CARUARU	15/03/2023 15:40	16/03/2023 14:26	CARUARU	INTERNO - NAO PROGRAMADA - MEIO AMBIENTE - DESCARGA ATMOSFERICA
18093829_ 17052551	OURICURI	15/03/2023 08:33	15/03/2023 11:38	TRINDADE	INTERNO - NAO PROGRAMADA - MEIO AMBIENTE - DESCARGA ATMOSFERICA

18110996_ 17070341	CARUARU	23/03/2023 15:58	23/03/2023 18:06	CARUARU	INTERNO - NAO PROGRAMADA - MEIO AMBIENTE - ARVORE OU VEGETACAO
18110804_ 17069642	ITAIBA	23/03/2023 14:15	23/03/2023 18:08	INAJA	INTERNO - NAO PROGRAMADA - MEIO AMBIENTE - ARVORE OU VEGETACAO
18106811_ 17065573	SERTANIA	21/03/2023 17:48	21/03/2023 23:17	SERTANIA	INTERNO - NAO PROGRAMADA - MEIO AMBIENTE - DESCARGA ATMOSFERICA
18109239_ 17076048	BODOCO	23/03/2023 00:54	23/03/2023 01:04	EXU	INTERNO - NAO PROGRAMADA - MEIO AMBIENTE - VENTO
18109239_ 17076038	GRANITO	22/03/2023 17:45	23/03/2023 17:00	EXU	INTERNO - NAO PROGRAMADA - MEIO AMBIENTE - VENTO
18111425_ 17070749	VITORIA DE SANTO ANTAO	23/03/2023 18:33	24/03/2023 00:05	VITORIA DE SANTO ANTAO	INTERNO - NAO PROGRAMADA - MEIO AMBIENTE - ARVORE OU VEGETACAO
18100613_ 17059806	BUIQUE	19/03/2023 07:31	19/03/2023 15:30	BUIQUE	INTERNO - NAO PROGRAMADA - MEIO AMBIENTE - DESCARGA ATMOSFERICA
18105178_ 17064622	PASSIRA	21/03/2023 09:08	21/03/2023 13:15	GRAVATA II	INTERNO - NAO PROGRAMADA - MEIO AMBIENTE - DESCARGA ATMOSFERICA
18107558_ 17066504	PETROLINA	22/03/2023 07:05	23/03/2023 13:58	AFRANIO	INTERNO - NAO PROGRAMADA - MEIO AMBIENTE - VENTO
18107558_ 17066504	PETROLINA	22/03/2023 07:05	23/03/2023 13:29	AFRANIO	INTERNO - NAO PROGRAMADA - MEIO AMBIENTE - VENTO
18109555_ 17068079	CHA GRANDE	22/03/2023 20:19	22/03/2023 22:02	GRAVATA II	INTERNO - NAO PROGRAMADA - MEIO AMBIENTE - ARVORE OU VEGETACAO
18109555_ 17068079	CHA GRANDE	22/03/2023 20:19	22/03/2023 21:40	GRAVATA II	INTERNO - NAO PROGRAMADA - MEIO AMBIENTE - ARVORE OU VEGETACAO
18111510_ 17070516	PETROLINA	23/03/2023 19:13	24/03/2023 18:40	AFRANIO	INTERNO - NAO PROGRAMADA - MEIO AMBIENTE - VENTO
18099870_ 17058078	VERTENTES	18/03/2023 16:48	18/03/2023 16:54	VERTENTES	INTERNO - NAO PROGRAMADA - MEIO AMBIENTE - VENTO

18104673_ 17068753	PESQUEIRA	21/03/2023 06:31	21/03/2023 15:45	PESQUEIRA	INTERNO - NAO PROGRAMADA - MEIO AMBIENTE - ARVORE OU VEGETACAO
18093883_ 17053649	BUIQUE	15/03/2023 08:48	15/03/2023 09:50	BUIQUE	INTERNO - NAO PROGRAMADA - MEIO AMBIENTE - DESCARGA ATMOSFERICA
18092942_ 17051401	PETROLINA	14/03/2023 15:45	14/03/2023 22:07	BARRA DE BEBEDOURO	INTERNO - NAO PROGRAMADA - MEIO AMBIENTE - VENTO
18103111_ 17063244	BODOCO	20/03/2023 12:43	21/03/2023 02:51	TRINDADE	INTERNO - NAO PROGRAMADA - MEIO AMBIENTE - VENTO
18111510_ 17070516	PETROLINA	23/03/2023 19:13	24/03/2023 18:50	AFRANIO	INTERNO - NAO PROGRAMADA - MEIO AMBIENTE - VENTO
18102566_ 17061028	CARUARU	20/03/2023 09:01	21/03/2023 17:05	CARUARU	INTERNO - NAO PROGRAMADA - MEIO AMBIENTE - DESCARGA ATMOSFERICA
18098107_ 17057083	BODOCO	17/03/2023 15:06	17/03/2023 23:42	OURICURI	INTERNO - NAO PROGRAMADA - MEIO AMBIENTE - VENTO
18107878_ 17066116	LAGOA GRANDE	22/03/2023 08:38	22/03/2023 08:47	BARRA DE BEBEDOURO	INTERNO - NAO PROGRAMADA - MEIO AMBIENTE - VENTO
18099125_ 17059140	MOREILANDIA	18/03/2023 09:06	19/03/2023 12:00	EXU	INTERNO - NAO PROGRAMADA - MEIO AMBIENTE - ARVORE OU VEGETACAO
18110391_ 17070736	SAO JOAQUIM DO MONTE	23/03/2023 10:52	23/03/2023 17:50	CUPIRA	INTERNO - NAO PROGRAMADA - MEIO AMBIENTE - VENTO
18105203_ 17064870	SANTA CRUZ	21/03/2023 09:16	21/03/2023 12:30	SANTA CRUZ	INTERNO - NAO PROGRAMADA - MEIO AMBIENTE - VENTO
18105381_ 17065820	ESCADA	22/03/2023 02:45	22/03/2023 13:28	ESCADA	INTERNO - NAO PROGRAMADA - MEIO AMBIENTE - DESCARGA ATMOSFERICA
18105381_ 17065720	ESCADA	21/03/2023 09:57	22/03/2023 02:10	ESCADA	INTERNO - NAO PROGRAMADA - MEIO AMBIENTE - DESCARGA ATMOSFERICA
18105381_ 17065820	IPOJUCA	22/03/2023 02:45	22/03/2023 08:19	ESCADA	INTERNO - NAO PROGRAMADA - MEIO AMBIENTE - DESCARGA ATMOSFERICA
18110105_	BUIQUE	23/03/2023	23/03/2023	BUIQUE	INTERNO - NAO

17071756		08:57	11:20		PROGRAMADA - MEIO AMBIENTE - DESCARGA ATMOSFERICA
18100290_ 17058705	JATOBA	18/03/2023 23:00	19/03/2023 03:17	ITAPARICA	INTERNO - NAO PROGRAMADA - MEIO AMBIENTE - DESCARGA ATMOSFERICA
18104553_ 17063289	OLINDA	21/03/2023 05:20	21/03/2023 12:55	OLINDA	INTERNO - NAO PROGRAMADA - MEIO AMBIENTE - ARVORE OU VEGETACAO
18104385_ 17063833	PETROLINA	20/03/2023 22:48	21/03/2023 09:56	MASSANGANO I	INTERNO - NAO PROGRAMADA - MEIO AMBIENTE - DESCARGA ATMOSFERICA
18092112_ 17049919	SURUBIM	14/03/2023 07:15	14/03/2023 10:10	SURUBIM	INTERNO - NAO PROGRAMADA - MEIO AMBIENTE - ANIMAIS
18111814_ 17070677	SURUBIM	23/03/2023 21:48	24/03/2023 01:10	SURUBIM	INTERNO - NAO PROGRAMADA - MEIO AMBIENTE - VENTO
18102240_ 17061481	PETROLINA	20/03/2023 07:00	20/03/2023 10:27	MASSANGANO I	INTERNO - NAO PROGRAMADA - MEIO AMBIENTE - VENTO
18099238_ 17057448	CABROBO	18/03/2023 10:29	18/03/2023 12:19	CABROBO	INTERNO - NAO PROGRAMADA - MEIO AMBIENTE - ARVORE OU VEGETACAO
18111917_ 17070795	SAO LOURENCO DA MATA	23/03/2023 23:42	24/03/2023 04:06	TABATINGA	INTERNO - NAO PROGRAMADA - MEIO AMBIENTE - ARVORE OU VEGETACAO
18110584_ 17072097	RECIFE	23/03/2023 12:45	23/03/2023 15:25	PARATIBE I	INTERNO - NAO PROGRAMADA - MEIO AMBIENTE - ARVORE OU VEGETACAO
18108478_ 17067265	IPOJUCA	22/03/2023 12:20	22/03/2023 17:00	PORTO DE GALINHAS	INTERNO - NAO PROGRAMADA - MEIO AMBIENTE - QUEIMA OU INCENDIO
18101648_ 17060591	PALMARES	19/03/2023 16:16	19/03/2023 22:30	PALMARES	INTERNO - NAO PROGRAMADA - MEIO AMBIENTE - ARVORE OU VEGETACAO
18095143_ 17054022	BONITO	16/03/2023 07:30	16/03/2023 09:40	PALMARES	INTERNO - NAO PROGRAMADA - MEIO AMBIENTE - DESCARGA ATMOSFERICA
18099360_ 17059236	GRANITO	18/03/2023 11:32	19/03/2023 10:38	PARNAMIRIM	INTERNO - NAO PROGRAMADA - MEIO

					AMBIENTE - VENTO
18104638_ 17063325	LAGOA GRANDE	21/03/2023 06:28	21/03/2023 12:30	BARRA DE BEBEDOIRO	INTERNO - NAO PROGRAMADA - MEIO AMBIENTE - ANIMAIS
18109913_ 17069271	PETROLINA	23/03/2023 07:24	23/03/2023 10:10	PETROLINA II	INTERNO - NAO PROGRAMADA - MEIO AMBIENTE - DESCARGA ATMOSFERICA
18110249_ 17071714	RIBEIRAO	23/03/2023 09:57	24/03/2023 14:35	RIO FORMOSO	INTERNO - NAO PROGRAMADA - MEIO AMBIENTE - DESCARGA ATMOSFERICA
18106894_ 17066548	SIRINHAEM	21/03/2023 18:09	22/03/2023 11:08	RIO FORMOSO	INTERNO - NAO PROGRAMADA - MEIO AMBIENTE - CORROSAO
18109573_ 17069863	OLINDA	22/03/2023 20:28	22/03/2023 23:16	SAO BENEDITO	INTERNO - NAO PROGRAMADA - MEIO AMBIENTE - ARVORE OU VEGETACAO
18101513_ 17059756	SERRITA	19/03/2023 14:32	19/03/2023 15:30	SERRITA	INTERNO - NAO PROGRAMADA - MEIO AMBIENTE - VENTO
18095146_ 17052765	SERRITA	15/03/2023 18:11	15/03/2023 19:25	SERRITA	INTERNO - NAO PROGRAMADA - MEIO AMBIENTE - VENTO
18110680_ 17069983	RECIFE	23/03/2023 15:35	24/03/2023 01:49	TABATINGA	INTERNO - NAO PROGRAMADA - MEIO AMBIENTE - ARVORE OU VEGETACAO
18110680_ 17069490	RECIFE	23/03/2023 13:23	24/03/2023 02:05	TABATINGA	INTERNO - NAO PROGRAMADA - MEIO AMBIENTE - ARVORE OU VEGETACAO
18110680_ 17069983	RECIFE	23/03/2023 15:35	23/03/2023 16:43	TABATINGA	INTERNO - NAO PROGRAMADA - MEIO AMBIENTE - ARVORE OU VEGETACAO
18095723_ 17054730	SERTANIA	16/03/2023 07:02	18/03/2023 17:51	ARCOVERDE	INTERNO - NAO PROGRAMADA - MEIO AMBIENTE - INUNDACAO
18109848_ 17071192	SERTANIA	23/03/2023 06:38	23/03/2023 14:11	ARCOVERDE	INTERNO - NAO PROGRAMADA - MEIO AMBIENTE - DESCARGA ATMOSFERICA
18100451_ 17059472	TRIUNFO	19/03/2023 05:56	20/03/2023 15:50	SERRA TALHADA	INTERNO - NAO PROGRAMADA - MEIO AMBIENTE - DESCARGA ATMOSFERICA
18104654_ 17065124	SANTA CRUZ DA BAIXA	21/03/2023 06:23	21/03/2023 16:55	SERRA TALHADA	INTERNO - NAO PROGRAMADA - MEIO

	VERDE				AMBIENTE - DESCARGA ATMOSFERICA
18107565_ 17066408	SANTA CRUZ DA BAIXA VERDE	22/03/2023 07:08	22/03/2023 09:35	SERRA TALHADA	INTERNO - NAO PROGRAMADA - MEIO AMBIENTE - DESCARGA ATMOSFERICA
18093504_ 17051906	SURUBIM	14/03/2023 23:57	15/03/2023 07:25	SURUBIM	INTERNO - NAO PROGRAMADA - MEIO AMBIENTE - ANIMAIS
18094410_ 17061009	INGAZEIRA	15/03/2023 13:15	15/03/2023 15:28	TABIRA	INTERNO - NAO PROGRAMADA - MEIO AMBIENTE - DESCARGA ATMOSFERICA
18097433_ 17055740	SAO JOSE DO EGITO	17/03/2023 06:24	17/03/2023 10:32	TABIRA	INTERNO - NAO PROGRAMADA - MEIO AMBIENTE - DESCARGA ATMOSFERICA
18108822_ 17080290	SAO JOSE DO EGITO	22/03/2023 14:34	22/03/2023 16:54	TABIRA	INTERNO - NAO PROGRAMADA - MEIO AMBIENTE - VENTO
18107497_ 17066787	TABIRA	22/03/2023 06:35	22/03/2023 12:03	TABIRA	INTERNO - NAO PROGRAMADA - MEIO AMBIENTE - DESCARGA ATMOSFERICA
18100947_ 17070885	SAO JOSE DO EGITO	19/03/2023 09:19	19/03/2023 11:05	TABIRA	INTERNO - NAO PROGRAMADA - MEIO AMBIENTE - DESCARGA ATMOSFERICA
18109418_ 17067967	GOIANA	22/03/2023 20:49	22/03/2023 20:52	TEJUCUPAPO	INTERNO - NAO PROGRAMADA - MEIO AMBIENTE - ARVORE OU VEGETACAO
18109418_ 17067967	ITAQUITINGA	22/03/2023 20:49	22/03/2023 20:52	TEJUCUPAPO	INTERNO - NAO PROGRAMADA - MEIO AMBIENTE - ARVORE OU VEGETACAO
18109418_ 17067967	ITAPISSUMA	22/03/2023 20:49	22/03/2023 20:52	IGARASSU	INTERNO - NAO PROGRAMADA - MEIO AMBIENTE - ARVORE OU VEGETACAO
18111746_ 17094398	PETROLANDIA	23/03/2023 21:13	24/03/2023 06:49	ITAPARICA	INTERNO - NAO PROGRAMADA - MEIO AMBIENTE - VENTO
18111746_ 17094398	JATOBA	23/03/2023 21:13	24/03/2023 06:49	ITAPARICA	INTERNO - NAO PROGRAMADA - MEIO AMBIENTE - VENTO
18110261_ 17069430	VICENCIA	23/03/2023 10:07	23/03/2023 13:15	MACAPARANA	INTERNO - NAO PROGRAMADA - MEIO AMBIENTE - ARVORE OU VEGETACAO



18103460_ 17062774	TAQUARITINGA DO NORTE	20/03/2023 15:06	20/03/2023 17:50	VERTENTES	INTERNO - NAO PROGRAMADA - MEIO AMBIENTE - VENTO
18109218_ 17073060	DORMENTES	22/03/2023 17:31	23/03/2023 14:37	AFRANIO	INTERNO - NAO PROGRAMADA - MEIO AMBIENTE - DESCARGA ATMOSFERICA
18099503_ 17087346	DORMENTES	18/03/2023 13:14	18/03/2023 17:07	AFRANIO	INTERNO - NAO PROGRAMADA - MEIO AMBIENTE - ANIMAIS
18099503_ 17087346	SANTA FILOMENA	18/03/2023 13:14	18/03/2023 13:18	AFRANIO	INTERNO - NAO PROGRAMADA - MEIO AMBIENTE - ANIMAIS
18099503_ 17087346	DORMENTES	18/03/2023 13:14	18/03/2023 14:54	AFRANIO	INTERNO - NAO PROGRAMADA - MEIO AMBIENTE - ANIMAIS
18099503_ 17087355	PETROLINA	18/03/2023 15:30	18/03/2023 16:49	AFRANIO	INTERNO - NAO PROGRAMADA - MEIO AMBIENTE - ANIMAIS
18096045_ 17053406	ALTINHO	16/03/2023 10:30	16/03/2023 11:30	AGRESTINA	INTERNO - NAO PROGRAMADA - MEIO AMBIENTE - ARVORE OU VEGETACAO
18102943_ 17061998	AGRESTINA	20/03/2023 11:18	20/03/2023 14:06	CARUARU	INTERNO - NAO PROGRAMADA - MEIO AMBIENTE - DESCARGA ATMOSFERICA
18105002_ 17066033	AGRESTINA	21/03/2023 08:18	21/03/2023 14:50	AGRESTINA	INTERNO - NAO PROGRAMADA - MEIO AMBIENTE - ARVORE OU VEGETACAO
18103910_ 17062826	ARARIPINA	20/03/2023 17:47	20/03/2023 17:58	ARARIPINA	INTERNO - NAO PROGRAMADA - MEIO AMBIENTE - VENTO
18098049_ 17056484	BOM JARDIM	17/03/2023 15:27	17/03/2023 16:15	BOM JARDIM	INTERNO - NAO PROGRAMADA - MEIO AMBIENTE - ARVORE OU VEGETACAO
18093600_ 17065889	BELEM DE SAO FRANCISCO	15/03/2023 05:41	15/03/2023 14:58	CABROBO	INTERNO - NAO PROGRAMADA - MEIO AMBIENTE - ARVORE OU VEGETACAO
18106239_ 17064531	BELEM DE SAO FRANCISCO	21/03/2023 14:24	28/03/2023 09:35	CABROBO	INTERNO - NAO PROGRAMADA - MEIO AMBIENTE - ARVORE OU VEGETACAO
18107676_ 17066864	BELO JARDIM	22/03/2023 07:42	22/03/2023 13:08	BELO JARDIM	INTERNO - NAO PROGRAMADA - MEIO AMBIENTE - DESCARGA ATMOSFERICA

18099953_ 17058229	TACAIMBO	18/03/2023 18:12	18/03/2023 21:42	BELO JARDIM	INTERNO - NAO PROGRAMADA - MEIO AMBIENTE - DESCARGA ATMOSFERICA
18099953_ 17058229	BELO JARDIM	18/03/2023 18:12	18/03/2023 22:16	BELO JARDIM	INTERNO - NAO PROGRAMADA - MEIO AMBIENTE - DESCARGA ATMOSFERICA
18099953_ 17058229	TACAIMBO	18/03/2023 18:12	19/03/2023 11:50	BELO JARDIM	INTERNO - NAO PROGRAMADA - MEIO AMBIENTE - DESCARGA ATMOSFERICA
18099953_ 17058229	CACHOEIRINHA	18/03/2023 18:12	18/03/2023 22:16	BELO JARDIM	INTERNO - NAO PROGRAMADA - MEIO AMBIENTE - DESCARGA ATMOSFERICA
18108131_ 17067158	JATAUBA	22/03/2023 09:55	22/03/2023 14:00	BREJO DA MADRE DE DEUS	INTERNO - NAO PROGRAMADA - MEIO AMBIENTE - VENTO
18104483_ 17063101	SERRA TALHADA	21/03/2023 00:54	21/03/2023 09:00	BOM NOME	INTERNO - NAO PROGRAMADA - MEIO AMBIENTE - DESCARGA ATMOSFERICA
18104483_ 17063101	MIRANDIBA	21/03/2023 00:54	21/03/2023 01:13	BOM NOME	INTERNO - NAO PROGRAMADA - MEIO AMBIENTE - DESCARGA ATMOSFERICA
18104483_ 17063101	CARNAUBEIRA DA PENHA	21/03/2023 00:54	21/03/2023 09:18	BOM NOME	INTERNO - NAO PROGRAMADA - MEIO AMBIENTE - DESCARGA ATMOSFERICA
18099149_ 17094079	SERRA TALHADA	18/03/2023 09:20	18/03/2023 10:55	BOM NOME	INTERNO - NAO PROGRAMADA - MEIO AMBIENTE - ANIMAIS
18095133_ 17052650	SALGUEIRO	15/03/2023 18:15	15/03/2023 18:20	SALGUEIRO	INTERNO - NAO PROGRAMADA - MEIO AMBIENTE - VENTO
18094205_ 17052850	CARNAUBEIRA DA PENHA	15/03/2023 11:20	15/03/2023 20:39	BOM NOME	INTERNO - NAO PROGRAMADA - MEIO AMBIENTE - VENTO
18095089_ 17053081	CARUARU	15/03/2023 18:04	16/03/2023 00:20	CARUARU	INTERNO - NAO PROGRAMADA - MEIO AMBIENTE - ARVORE OU VEGETACAO
18101028_ 17059628	CAETES	19/03/2023 09:57	19/03/2023 13:13	CAETES	INTERNO - NAO PROGRAMADA - MEIO AMBIENTE - ANIMAIS
18101586_ 17060072	CORRENTES	19/03/2023 15:42	19/03/2023 17:40	CORRENTES	INTERNO - NAO PROGRAMADA - MEIO AMBIENTE - VENTO

18100171_ 17058554	CARUARU	18/03/2023 22:13	19/03/2023 04:18	CAMPUS	INTERNO - NAO PROGRAMADA - MEIO AMBIENTE - VENTO
18093378_ 17051104	CAMOCIM DE SAO FELIX	14/03/2023 21:04	14/03/2023 23:50	CAMOCIM DE SAO FELIX	INTERNO - NAO PROGRAMADA - MEIO AMBIENTE - DESCARGA ATMOSFERICA
18099127_ 17094074	IGUARACI	18/03/2023 09:08	18/03/2023 10:18	CUSTODIA	INTERNO - NAO PROGRAMADA - MEIO AMBIENTE - DESCARGA ATMOSFERICA
18101411_ 17059878	PETROLINA	19/03/2023 13:10	19/03/2023 14:18	DOM AVELAR	INTERNO - NAO PROGRAMADA - MEIO AMBIENTE - ANIMAIS
18111004_ 17071614	CABO DE SANTO AGOSTINHO	23/03/2023 15:50	24/03/2023 14:29	ENSEADA DOS CORAIS	INTERNO - NAO PROGRAMADA - MEIO AMBIENTE - QUEIMA OU INCENDIO
18094395_ 17054095	EXU	16/03/2023 14:10	16/03/2023 14:18	EXU	INTERNO - NAO PROGRAMADA - MEIO AMBIENTE - EROSAO
18093758_ 17051962	EXU	15/03/2023 07:52	15/03/2023 12:47	EXU	INTERNO - NAO PROGRAMADA - MEIO AMBIENTE - VENTO
18101746_ 17075476	GRANITO	19/03/2023 17:16	19/03/2023 21:30	EXU	INTERNO - NAO PROGRAMADA - MEIO AMBIENTE - VENTO
18093566_ 17051467	EXU	15/03/2023 03:18	15/03/2023 08:19	EXU	INTERNO - NAO PROGRAMADA - MEIO AMBIENTE - DESCARGA ATMOSFERICA
18099084_ 17057783	PARANATAMA	18/03/2023 08:39	18/03/2023 13:39	GARANHUNS	INTERNO - NAO PROGRAMADA - MEIO AMBIENTE - ARVORE OU VEGETACAO
18101879_ 17060528	GRAVATA	19/03/2023 18:52	19/03/2023 22:10	GRAVATA II	INTERNO - NAO PROGRAMADA - MEIO AMBIENTE - ARVORE OU VEGETACAO
18100301_ 17058571	CHA GRANDE	18/03/2023 23:15	19/03/2023 08:35	GRAVATA II	INTERNO - NAO PROGRAMADA - MEIO AMBIENTE - ARVORE OU VEGETACAO
18108914_ 17068315	CHA GRANDE	22/03/2023 21:01	22/03/2023 23:24	GRAVATA II	INTERNO - NAO PROGRAMADA - MEIO AMBIENTE - DESCARGA ATMOSFERICA
18109976_ 17069225	CHA GRANDE	23/03/2023 07:59	23/03/2023 10:35	GRAVATA II	INTERNO - NAO PROGRAMADA - MEIO AMBIENTE - DESCARGA

					ATMOSFERICA
18109809_ 17069332	GRAVATA	23/03/2023 05:46	23/03/2023 11:20	GRAVATA	INTERNO - NAO PROGRAMADA - MEIO AMBIENTE - DESCARGA ATMOSFERICA
18095738_ 17053698	GRAVATA	16/03/2023 07:06	16/03/2023 10:40	GRAVATA	INTERNO - NAO PROGRAMADA - MEIO AMBIENTE - DESCARGA ATMOSFERICA
18106265_ 17065222	ANGELIM	21/03/2023 14:11	21/03/2023 19:38	HELIOPOLIS	INTERNO - NAO PROGRAMADA - MEIO AMBIENTE - VENTO
18094215_ 17052217	SAO JOAO	15/03/2023 11:33	15/03/2023 14:45	HELIOPOLIS	INTERNO - NAO PROGRAMADA - MEIO AMBIENTE - ARVORE OU VEGETACAO
18103146_ 17062527	SAO JOAO	20/03/2023 13:02	20/03/2023 17:30	HELIOPOLIS	INTERNO - NAO PROGRAMADA - MEIO AMBIENTE - VENTO
18094426_ 17053510	SAO JOAO	15/03/2023 13:23	16/03/2023 07:39	HELIOPOLIS	INTERNO - NAO PROGRAMADA - MEIO AMBIENTE - ARVORE OU VEGETACAO
18106883_ 17065480	SAO JOAO	21/03/2023 18:18	21/03/2023 21:50	HELIOPOLIS	INTERNO - NAO PROGRAMADA - MEIO AMBIENTE - QUEIMA OU INCENDIO
18094842_ 17054354	ITAIBA	15/03/2023 16:30	15/03/2023 17:40	AGUAS BELAS	INTERNO - NAO PROGRAMADA - MEIO AMBIENTE - DESCARGA ATMOSFERICA
18099653_ 17058617	ITAIBA	18/03/2023 14:37	18/03/2023 18:32	AGUAS BELAS	INTERNO - NAO PROGRAMADA - MEIO AMBIENTE - DESCARGA ATMOSFERICA
18106506_ 17065350	IBIMIRIM	21/03/2023 15:46	21/03/2023 20:25	IBIMIRIM	INTERNO - NAO PROGRAMADA - MEIO AMBIENTE - VENTO
18105199_ 17064192	JOAQUIM NABUCO	21/03/2023 09:15	21/03/2023 10:15	JOSE MARIANO	INTERNO - NAO PROGRAMADA - MEIO AMBIENTE - DESCARGA ATMOSFERICA
18100937_ 17059301	JUREMA	19/03/2023 09:29	19/03/2023 16:15	LAJEDO	INTERNO - NAO PROGRAMADA - MEIO AMBIENTE - ARVORE OU VEGETACAO
18110187_ 17073477	LIMOEIRO	23/03/2023 09:35	23/03/2023 11:05	LIMOEIRO	INTERNO - NAO PROGRAMADA - MEIO AMBIENTE - VENTO
18107489_	MACAPARANA	22/03/2023	22/03/2023	TIMBAUBA	INTERNO - NAO

17066380		06:27	09:25		PROGRAMADA - MEIO AMBIENTE - VENTO
18107489_ 17066380	SAO VICENTE FERRER	22/03/2023 06:27	22/03/2023 09:25	TIMBAUBA	INTERNO - NAO PROGRAMADA - MEIO AMBIENTE - VENTO
18106764_ 17067084	PETROLINA	21/03/2023 17:35	22/03/2023 05:14	MASSANGANO II	INTERNO - NAO PROGRAMADA - MEIO AMBIENTE - VENTO
18101732_ 17075453	PETROLINA	19/03/2023 17:09	19/03/2023 18:35	MASSANGANO II	INTERNO - NAO PROGRAMADA - MEIO AMBIENTE - ANIMAIS
18109901_ 17069467	PETROLINA	23/03/2023 07:18	23/03/2023 10:10	MASSANGANO II	INTERNO - NAO PROGRAMADA - MEIO AMBIENTE - DESCARGA ATMOSFERICA
18104566_ 17063300	PETROLINA	21/03/2023 05:41	21/03/2023 05:49	PETROLINA II	INTERNO - NAO PROGRAMADA - MEIO AMBIENTE - ANIMAIS
18100170_ 17058947	PANELAS	18/03/2023 21:25	19/03/2023 07:35	CUPIRA	INTERNO - NAO PROGRAMADA - MEIO AMBIENTE - DESCARGA ATMOSFERICA
18097416_ 17055818	TRIUNFO	17/03/2023 06:08	17/03/2023 10:40	FLORES	INTERNO - NAO PROGRAMADA - MEIO AMBIENTE - VENTO
18106657_ 17065484	OROCO	21/03/2023 21:03	22/03/2023 12:03	PARNAMIRIM	INTERNO - NAO PROGRAMADA - MEIO AMBIENTE - DESCARGA ATMOSFERICA
18106657_ 17065484	SANTA MARIA DA BOA VISTA	21/03/2023 21:03	22/03/2023 12:03	PARNAMIRIM	INTERNO - NAO PROGRAMADA - MEIO AMBIENTE - DESCARGA ATMOSFERICA
18106657_ 17065088	SANTA MARIA DA BOA VISTA	21/03/2023 16:57	21/03/2023 20:06	PARNAMIRIM	INTERNO - NAO PROGRAMADA - MEIO AMBIENTE - DESCARGA ATMOSFERICA
18106657_ 17065484	OROCO	21/03/2023 21:03	22/03/2023 10:22	PARNAMIRIM	INTERNO - NAO PROGRAMADA - MEIO AMBIENTE - DESCARGA ATMOSFERICA
18106657_ 17065484	SANTA MARIA DA BOA VISTA	21/03/2023 21:03	24/03/2023 11:30	PARNAMIRIM	INTERNO - NAO PROGRAMADA - MEIO AMBIENTE - DESCARGA ATMOSFERICA
18099951_ 17058857	SERRA TALHADA	18/03/2023 18:07	19/03/2023 08:54	SERRA TALHADA	INTERNO - NAO PROGRAMADA - MEIO AMBIENTE - QUEIMA OU INCENDIO
18101726_	SAO JOAO	19/03/2023	19/03/2023	HELIOPOLIS	INTERNO - NAO

17060191		17:02	20:00		PROGRAMADA - MEIO AMBIENTE - DESCARGA ATMOSFERICA
18097882_ 17056608	TABIRA	17/03/2023 10:44	17/03/2023 16:10	TABIRA	INTERNO - NAO PROGRAMADA - MEIO AMBIENTE - DESCARGA ATMOSFERICA
18102058_ 17060633	LAGOA GRANDE	19/03/2023 23:39	20/03/2023 14:10	SANTA MARIA DA BOA VISTA	INTERNO - NAO PROGRAMADA - MEIO AMBIENTE - VENTO
18102058_ 17061204	SANTA MARIA DA BOA VISTA	20/03/2023 09:38	20/03/2023 09:53	SANTA MARIA DA BOA VISTA	INTERNO - NAO PROGRAMADA - MEIO AMBIENTE - VENTO
18106531_ 17065143	CUSTODIA	21/03/2023 15:51	21/03/2023 16:31	CUSTODIA	INTERNO - NAO PROGRAMADA - MEIO AMBIENTE - DESCARGA ATMOSFERICA
18111428_ 17085509	PETROLANDIA	23/03/2023 18:38	24/03/2023 10:40	NOVA PETROLANDIA	INTERNO - NAO PROGRAMADA - MEIO AMBIENTE - ANIMAIS
18107089_ 17065388	OROCO	21/03/2023 19:40	21/03/2023 19:43	PARNAMIRIM	INTERNO - NAO PROGRAMADA - MEIO AMBIENTE - ARVORE OU VEGETACAO
18107089_ 17065388	SANTA MARIA DA BOA VISTA	21/03/2023 19:40	21/03/2023 19:43	PARNAMIRIM	INTERNO - NAO PROGRAMADA - MEIO AMBIENTE - ARVORE OU VEGETACAO
18092986_ 17050815	FREI MIGUELINHO	14/03/2023 16:17	14/03/2023 19:45	RIACHO DAS ALMAS	INTERNO - NAO PROGRAMADA - MEIO AMBIENTE - VENTO
18094907_ 17053376	SOLIDAO	15/03/2023 16:40	16/03/2023 08:50	TABIRA	INTERNO - NAO PROGRAMADA - MEIO AMBIENTE - DESCARGA ATMOSFERICA
18103076_ 17062698	CARNAUBEIRA DA PENHA	20/03/2023 12:24	20/03/2023 19:03	FLORESTA	INTERNO - NAO PROGRAMADA - MEIO AMBIENTE - VENTO
18097419_ 17055586	SANTA TEREZINHA	17/03/2023 06:16	17/03/2023 09:20	TABIRA	INTERNO - NAO PROGRAMADA - MEIO AMBIENTE - ARVORE OU VEGETACAO
18110438_ 17073018	TRIUNFO	23/03/2023 11:16	25/03/2023 10:10	FLORES	INTERNO - NAO PROGRAMADA - MEIO AMBIENTE - DESCARGA ATMOSFERICA
18098375_ 17069480	BELEM DE SAO FRANCISCO	17/03/2023 16:42	19/03/2023 10:05	FLORESTA	INTERNO - NAO PROGRAMADA - MEIO AMBIENTE - VENTO
18092230_	TRIUNFO	14/03/2023	14/03/2023	FLORES	INTERNO - NAO

17050387		08:40	12:42		PROGRAMADA - MEIO AMBIENTE - DESCARGA ATMOSFERICA
18104485_ 17087325	SERRA TALHADA	21/03/2023 01:04	21/03/2023 14:25	FLORESTA	INTERNO - NAO PROGRAMADA - MEIO AMBIENTE - ARVORE OU VEGETACAO
18092230_ 17050390	TRIUNFO	14/03/2023 08:40	14/03/2023 14:00	FLORES	INTERNO - NAO PROGRAMADA - MEIO AMBIENTE - DESCARGA ATMOSFERICA
18095642_ 17055086	ANGELIM	16/03/2023 05:30	16/03/2023 21:35	ANGELIM	INTERNO - NAO PROGRAMADA - MEIO AMBIENTE - VENTO
18109953_ 17072005	SANTA MARIA DA BOA VISTA	23/03/2023 07:46	24/03/2023 10:30	SANTA MARIA DA BOA VISTA	INTERNO - NAO PROGRAMADA - MEIO AMBIENTE - DESCARGA ATMOSFERICA
18098988_ 17057372	VENTUROSA	18/03/2023 07:34	18/03/2023 09:05	PESQUEIRA	INTERNO - NAO PROGRAMADA - MEIO AMBIENTE - DESCARGA ATMOSFERICA
18104615_ 17065915	FREI MIGUELINHO	21/03/2023 06:14	21/03/2023 23:25	VERTENTES	INTERNO - NAO PROGRAMADA - MEIO AMBIENTE - VENTO
18108241_ 17067630	SANTA TEREZINHA	22/03/2023 10:34	22/03/2023 16:50	TABIRA	INTERNO - NAO PROGRAMADA - MEIO AMBIENTE - DESCARGA ATMOSFERICA
18105650_ 17064234	CAETES	21/03/2023 10:52	21/03/2023 13:00	CAETES	INTERNO - NAO PROGRAMADA - MEIO AMBIENTE - VENTO
18109027_ 17068067	PASSIRA	22/03/2023 16:00	22/03/2023 19:08	PASSIRA	INTERNO - NAO PROGRAMADA - MEIO AMBIENTE - DESCARGA ATMOSFERICA
18099724_ 17058206	PETROLINA	18/03/2023 15:24	18/03/2023 17:25	DOM AVELAR	INTERNO - NAO PROGRAMADA - MEIO AMBIENTE - QUEIMA OU INCENDIO
18109103_ 17068059	FLORES	22/03/2023 16:37	22/03/2023 21:10	FLORES	INTERNO - NAO PROGRAMADA - MEIO AMBIENTE - ARVORE OU VEGETACAO
18094407_ 17055326	FLORESTA	15/03/2023 13:12	15/03/2023 22:00	FLORESTA	INTERNO - NAO PROGRAMADA - MEIO AMBIENTE - VENTO
18110083_ 17077487	AGUAS BELAS	23/03/2023 08:43	23/03/2023 10:56	AGUAS BELAS	INTERNO - NAO PROGRAMADA - MEIO AMBIENTE - DESCARGA

					ATMOSFERICA
18096906_ 17054741	SANTA MARIA DA BOA VISTA	16/03/2023 16:51	16/03/2023 18:32	SANTA MARIA DA BOA VISTA	INTERNO - NAO PROGRAMADA - MEIO AMBIENTE - VENTO
18105324_ 17063654	MORENO	21/03/2023 09:45	21/03/2023 12:36	JABOATAO	INTERNO - NAO PROGRAMADA - MEIO AMBIENTE - ARVORE OU VEGETACAO
18101455_ 17060292	BELEM DE SAO FRANCISCO	19/03/2023 13:46	19/03/2023 19:53	CABROBO	INTERNO - NAO PROGRAMADA - MEIO AMBIENTE - VENTO
18101684_ 17060776	ARARIPINA	19/03/2023 16:39	22/03/2023 12:00	ARARIPINA	INTERNO - NAO PROGRAMADA - MEIO AMBIENTE - DESCARGA ATMOSFERICA
18092135_ 17055317	SOLIDAO	14/03/2023 07:38	16/03/2023 15:50	TABIRA	INTERNO - NAO PROGRAMADA - MEIO AMBIENTE - DESCARGA ATMOSFERICA
18104397_ 17063111	PETROLINA	20/03/2023 23:07	21/03/2023 01:14	MASSANGANO I	INTERNO - NAO PROGRAMADA - MEIO AMBIENTE - VENTO
18092047_ 17050019	TRIUNFO	14/03/2023 06:10	14/03/2023 11:25	FLORES	INTERNO - NAO PROGRAMADA - MEIO AMBIENTE - DESCARGA ATMOSFERICA
18098550_ 17057743	RIACHO DAS ALMAS	17/03/2023 19:05	18/03/2023 13:50	RIACHO DAS ALMAS	INTERNO - NAO PROGRAMADA - MEIO AMBIENTE - DESCARGA ATMOSFERICA
18109856_ 17069414	SANHARO	23/03/2023 06:45	23/03/2023 12:15	BELO JARDIM	INTERNO - NAO PROGRAMADA - MEIO AMBIENTE - ANIMAIS
18111070_ 17071248	BODOCO	23/03/2023 16:23	24/03/2023 11:13	OURICURI	INTERNO - NAO PROGRAMADA - MEIO AMBIENTE - ARVORE OU VEGETACAO
18108651_ 17080248	SALOA	22/03/2023 13:25	23/03/2023 00:20	BREJAO	INTERNO - NAO PROGRAMADA - MEIO AMBIENTE - DESCARGA ATMOSFERICA
18101660_ 17061197	BREJO DA MADRE DE DEUS	19/03/2023 16:28	20/03/2023 00:30	SANTA CRUZ DO CAPIBARIBE	INTERNO - NAO PROGRAMADA - MEIO AMBIENTE - ARVORE OU VEGETACAO
18100097_ 17060129	CUMARU	18/03/2023 20:08	18/03/2023 22:25	PASSIRA	INTERNO - NAO PROGRAMADA - MEIO AMBIENTE - VENTO
18100352_ 17058815	GRAVATA	19/03/2023 00:13	19/03/2023 04:15	GRAVATA	INTERNO - NAO PROGRAMADA - MEIO



					AMBIENTE - QUEIMA OU INCENDIO
18096139_ 17054895	ARARIPINA	16/03/2023 09:45	16/03/2023 15:00	ARARIPINA	INTERNO - NAO PROGRAMADA - MEIO AMBIENTE - DESCARGA ATMOSFERICA
18099895_ 17058835	BREJO DA MADRE DE DEUS	19/03/2023 06:45	19/03/2023 08:29	SANTA CRUZ DO CAPIBARIBE	INTERNO - NAO PROGRAMADA - MEIO AMBIENTE - VENTO
18098032_ 17056435	FLORESTA	17/03/2023 12:06	17/03/2023 20:50	FLORESTA	INTERNO - NAO PROGRAMADA - MEIO AMBIENTE - VENTO
18100953_ 17059522	PETROLANDIA	19/03/2023 09:26	19/03/2023 12:42	NOVA PETROLANDIA	INTERNO - NAO PROGRAMADA - MEIO AMBIENTE - DESCARGA ATMOSFERICA
18093233_ 17050798	TABIRA	14/03/2023 18:57	16/03/2023 00:53	TABIRA	INTERNO - NAO PROGRAMADA - MEIO AMBIENTE - ARVORE OU VEGETACAO
18104894_ 17073315	AFRANIO	21/03/2023 07:50	21/03/2023 13:35	AFRANIO	INTERNO - NAO PROGRAMADA - MEIO AMBIENTE - DESCARGA ATMOSFERICA
18097726_ 17056114	FLORES	17/03/2023 09:23	17/03/2023 12:08	FLORES	INTERNO - NAO PROGRAMADA - MEIO AMBIENTE - ANIMAIS
18093233_ 17050798	TABIRA	14/03/2023 18:57	16/03/2023 00:37	TABIRA	INTERNO - NAO PROGRAMADA - MEIO AMBIENTE - ARVORE OU VEGETACAO
18109487_ 17073383	TRIUNFO	22/03/2023 19:33	23/03/2023 12:35	FLORES	INTERNO - NAO PROGRAMADA - MEIO AMBIENTE - ARVORE OU VEGETACAO
18101872_ 17060757	CALCADO	19/03/2023 18:57	20/03/2023 01:45	LAJEDO	INTERNO - NAO PROGRAMADA - MEIO AMBIENTE - QUEIMA OU INCENDIO
18093759_ 17054670	TRIUNFO	15/03/2023 07:52	17/03/2023 11:50	FLORES	INTERNO - NAO PROGRAMADA - MEIO AMBIENTE - ARVORE OU VEGETACAO
18096876_ 17055158	SAO JOSE DO EGITO	16/03/2023 16:38	16/03/2023 20:16	SAO JOSE DO EGITO	INTERNO - NAO PROGRAMADA - MEIO AMBIENTE - VENTO
18099079_ 17058161	SAO JOSE DO EGITO	18/03/2023 08:37	18/03/2023 17:10	SAO JOSE DO EGITO	INTERNO - NAO PROGRAMADA - MEIO AMBIENTE - VENTO
18096821_	MACHADOS	16/03/2023	17/03/2023	BOM JARDIM	INTERNO - NAO

17055186		16:06	00:35		PROGRAMADA - MEIO AMBIENTE - DESCARGA ATMOSFERICA
18110496_ 17070468	BOM CONSELHO	23/03/2023 11:46	23/03/2023 20:15	BOM CONSELHO	INTERNO - NAO PROGRAMADA - MEIO AMBIENTE - ARVORE OU VEGETACAO
18095855_ 17056424	BOM JARDIM	16/03/2023 08:06	16/03/2023 11:00	BOM JARDIM	INTERNO - NAO PROGRAMADA - MEIO AMBIENTE - DESCARGA ATMOSFERICA
18110131_ 17069101	RECIFE	23/03/2023 09:02	23/03/2023 11:23	BONJI	INTERNO - NAO PROGRAMADA - MEIO AMBIENTE - CORROSAO
18105850_ 17066998	DORMENTES	21/03/2023 11:42	21/03/2023 15:30	SANTA CRUZ	INTERNO - NAO PROGRAMADA - MEIO AMBIENTE - DESCARGA ATMOSFERICA
18095024_ 17054669	RIACHO DAS ALMAS	15/03/2023 17:34	15/03/2023 20:14	RIACHO DAS ALMAS	INTERNO - NAO PROGRAMADA - MEIO AMBIENTE - VENTO
18105434_ 17063762	CABO DE SANTO AGOSTINHO	21/03/2023 10:14	21/03/2023 12:56	ESCADA	INTERNO - NAO PROGRAMADA - MEIO AMBIENTE - VENTO
18104167_ 17063881	RIACHO DAS ALMAS	20/03/2023 19:36	21/03/2023 10:14	RIACHO DAS ALMAS	INTERNO - NAO PROGRAMADA - MEIO AMBIENTE - DESCARGA ATMOSFERICA
18100601_ 17060185	BREJO DA MADRE DE DEUS	19/03/2023 07:28	19/03/2023 17:20	BREJO DA MADRE DE DEUS	INTERNO - NAO PROGRAMADA - MEIO AMBIENTE - VENTO
18101183_ 17062015	BELO JARDIM	19/03/2023 11:10	20/03/2023 14:05	BELO JARDIM	INTERNO - NAO PROGRAMADA - MEIO AMBIENTE - ARVORE OU VEGETACAO
18111636_ 17077518	GOIANA	23/03/2023 22:20	23/03/2023 23:25	GOIANA	INTERNO - NAO PROGRAMADA - MEIO AMBIENTE - ARVORE OU VEGETACAO
18098913_ 17057223	AFRANIO	18/03/2023 06:16	18/03/2023 11:06	AFRANIO	INTERNO - NAO PROGRAMADA - MEIO AMBIENTE - ARVORE OU VEGETACAO
18098913_ 17057223	AFRANIO	18/03/2023 06:16	19/03/2023 12:41	AFRANIO	INTERNO - NAO PROGRAMADA - MEIO AMBIENTE - ARVORE OU VEGETACAO
18110250_ 17071332	CARUARU	23/03/2023 09:57	24/03/2023 09:10	CAMPUS	#N/D
18105007_	TAQUARITINGA	21/03/2023	21/03/2023	TORITAMA	INTERNO - NAO

17065994	DO NORTE	08:20	13:35		PROGRAMADA - MEIO AMBIENTE - DESCARGA ATMOSFERICA
18108396_ 17068473	BELO JARDIM	22/03/2023 11:46	23/03/2023 04:55	BELO JARDIM	INTERNO - NAO PROGRAMADA - MEIO AMBIENTE - ARVORE OU VEGETACAO
18092114_ 17050692	FLORESTA	14/03/2023 07:18	14/03/2023 18:20	CUSTODIA	INTERNO - NAO PROGRAMADA - MEIO AMBIENTE - DESCARGA ATMOSFERICA
18110627_ 17069888	CABO DE SANTO AGOSTINHO	23/03/2023 12:50	23/03/2023 15:08	PONTEZINHA	INTERNO - NAO PROGRAMADA - MEIO AMBIENTE - DESCARGA ATMOSFERICA
18100608_ 17066752	CARUARU	19/03/2023 07:36	19/03/2023 10:10	CAMPUS	INTERNO - NAO PROGRAMADA - MEIO AMBIENTE - DESCARGA ATMOSFERICA
18094706_ 17054799	RIACHO DAS ALMAS	15/03/2023 15:31	20/03/2023 16:10	RIACHO DAS ALMAS	INTERNO - NAO PROGRAMADA - MEIO AMBIENTE - VENTO
18107770_ 17066827	SANTA CRUZ	22/03/2023 08:09	22/03/2023 11:14	SANTA CRUZ	INTERNO - NAO PROGRAMADA - MEIO AMBIENTE - ARVORE OU VEGETACAO
18104684_ 17064207	MACHADOS	21/03/2023 06:32	21/03/2023 12:14	BOM JARDIM	INTERNO - NAO PROGRAMADA - MEIO AMBIENTE - DESCARGA ATMOSFERICA
18107438_ 17066164	MACHADOS	22/03/2023 05:28	22/03/2023 09:30	BOM JARDIM	INTERNO - NAO PROGRAMADA - MEIO AMBIENTE - DESCARGA ATMOSFERICA
18104799_ 17064683	LIMOEIRO	21/03/2023 07:20	21/03/2023 15:35	LIMOEIRO	INTERNO - NAO PROGRAMADA - MEIO AMBIENTE - DESCARGA ATMOSFERICA
18099004_ 17057846	MACHADOS	18/03/2023 07:45	18/03/2023 15:20	BOM JARDIM	INTERNO - NAO PROGRAMADA - MEIO AMBIENTE - VENTO
18110439_ 17070476	FLORESTA	23/03/2023 11:16	23/03/2023 20:31	INAJA	INTERNO - NAO PROGRAMADA - MEIO AMBIENTE - DESCARGA ATMOSFERICA
18098993_ 17058144	SANTA CRUZ	18/03/2023 07:36	18/03/2023 13:15	SANTA CRUZ	INTERNO - NAO PROGRAMADA - MEIO AMBIENTE - DESCARGA ATMOSFERICA
18096574_	BELO JARDIM	16/03/2023	17/03/2023	BELO JARDIM	INTERNO - NAO

17056216		13:21	13:45		PROGRAMADA - MEIO AMBIENTE - VENTO
18096258_ 17054480	SAO JOSE DO EGITO	16/03/2023 10:31	16/03/2023 15:16	SAO JOSE DO EGITO	INTERNO - NAO PROGRAMADA - MEIO AMBIENTE - DESCARGA ATMOSFERICA
18100303_ 17058611	CARUARU	19/03/2023 00:13	19/03/2023 01:01	CARUARU	INTERNO - NAO PROGRAMADA - MEIO AMBIENTE - INUNDACAO
18097875_ 17056557	BONITO	17/03/2023 10:37	17/03/2023 16:55	BONITO	INTERNO - NAO PROGRAMADA - MEIO AMBIENTE - DESCARGA ATMOSFERICA
18102516_ 17063187	SAO JOSE DO EGITO	20/03/2023 08:39	20/03/2023 11:00	SAO JOSE DO EGITO	INTERNO - NAO PROGRAMADA - MEIO AMBIENTE - VENTO
18110596_ 17070267	MACHADOS	23/03/2023 12:36	23/03/2023 17:46	BOM JARDIM	INTERNO - NAO PROGRAMADA - MEIO AMBIENTE - DESCARGA ATMOSFERICA
18102100_ 17070467	ARARIPINA	20/03/2023 01:23	20/03/2023 04:25	ARARIPINA	INTERNO - NAO PROGRAMADA - MEIO AMBIENTE - VENTO
18093190_ 17060463	SAO JOAQUIM DO MONTE	14/03/2023 18:19	15/03/2023 09:01	CUPIRA	INTERNO - NAO PROGRAMADA - MEIO AMBIENTE - VENTO
18104510_ 17063236	PAULISTA	21/03/2023 02:51	21/03/2023 03:14	PARATIBE I	INTERNO - NAO PROGRAMADA - MEIO AMBIENTE - ARVORE OU VEGETACAO
18106345_ 17065305	GAMELEIRA	21/03/2023 15:08	21/03/2023 17:46	JOSE MARIANO	INTERNO - NAO PROGRAMADA - MEIO AMBIENTE - ARVORE OU VEGETACAO
18097587_ 17055756	BOM JARDIM	17/03/2023 08:10	17/03/2023 10:20	BOM JARDIM	INTERNO - NAO PROGRAMADA - MEIO AMBIENTE - ANIMAIS
18105252_ 17063639	CABO DE SANTO AGOSTINHO	21/03/2023 09:37	21/03/2023 10:12	PIRAPAMA I	INTERNO - NAO PROGRAMADA - MEIO AMBIENTE - DESCARGA ATMOSFERICA
18093728_ 17051285	OROCO	15/03/2023 07:43	15/03/2023 07:52	PARNAMIRIM	INTERNO - NAO PROGRAMADA - MEIO AMBIENTE - VENTO
18107445_ 17066426	VENTUROSA	22/03/2023 05:43	22/03/2023 09:50	VENTUROSA	INTERNO - NAO PROGRAMADA - MEIO AMBIENTE - DESCARGA ATMOSFERICA
18109227_ 17076796	JATAUBA	22/03/2023 17:37	22/03/2023 20:22	BREJO DA MADRE DE	INTERNO - NAO PROGRAMADA - MEIO

				DEUS	AMBIENTE - ARVORE OU VEGETACAO
18093728_ 17054011	OROCO	16/03/2023 13:28	17/03/2023 08:36	PARNAMIRIM	INTERNO - NAO PROGRAMADA - MEIO AMBIENTE - VENTO
18093728_ 17054011	OROCO	16/03/2023 13:28	17/03/2023 08:17	PARNAMIRIM	INTERNO - NAO PROGRAMADA - MEIO AMBIENTE - VENTO
18098565_ 17057048	SAO CAETANO	17/03/2023 19:11	17/03/2023 23:45	CAMPUS	INTERNO - NAO PROGRAMADA - MEIO AMBIENTE - ANIMAIS
18092795_ 17050585	PETROLANDIA	14/03/2023 14:01	14/03/2023 14:48	NOVA PETROLANDIA	INTERNO - NAO PROGRAMADA - MEIO AMBIENTE - ANIMAIS
18110968_ 17070348	IPOJUCA	23/03/2023 15:29	23/03/2023 18:15	PORTO DE GALINHAS	INTERNO - NAO PROGRAMADA - MEIO AMBIENTE - QUEIMA OU INCENDIO
18095888_ 17054149	CARUARU	16/03/2023 08:18	16/03/2023 13:30	CAMPUS	INTERNO - NAO PROGRAMADA - MEIO AMBIENTE - VENTO
18094193_ 17052130	OURICURI	15/03/2023 11:11	15/03/2023 14:38	TRINDADE	INTERNO - NAO PROGRAMADA - MEIO AMBIENTE - DESCARGA ATMOSFERICA
18099659_ 17066656	AFRANIO	18/03/2023 14:39	19/03/2023 08:15	AFRANIO	INTERNO - NAO PROGRAMADA - MEIO AMBIENTE - DESCARGA ATMOSFERICA
18095613_ 17053253	OURICURI	16/03/2023 01:05	16/03/2023 06:40	TRINDADE	INTERNO - NAO PROGRAMADA - MEIO AMBIENTE - VENTO
18103658_ 17062614	SAO JOSE DO BELMONTE	20/03/2023 16:18	20/03/2023 17:53	SAO JOSE DO BELMONTE	INTERNO - NAO PROGRAMADA - MEIO AMBIENTE - DESCARGA ATMOSFERICA
18106760_ 17066274	TACARATU	21/03/2023 17:34	22/03/2023 09:40	NOVA PETROLANDIA	INTERNO - NAO PROGRAMADA - MEIO AMBIENTE - DESCARGA ATMOSFERICA
18104687_ 17063469	ARARIPINA	21/03/2023 06:33	21/03/2023 08:15	TRINDADE	INTERNO - NAO PROGRAMADA - MEIO AMBIENTE - ANIMAIS
18093769_ 17051519	SERRA TALHADA	15/03/2023 09:46	15/03/2023 09:50	SERRA TALHADA	INTERNO - NAO PROGRAMADA - MEIO AMBIENTE - VENTO
18097590_ 17055706	ITAIBA	17/03/2023 08:11	17/03/2023 10:16	AGUAS BELAS	INTERNO - NAO PROGRAMADA - MEIO AMBIENTE - DESCARGA ATMOSFERICA

18093769_ 17051501	CALUMBI	15/03/2023 09:34	15/03/2023 09:38	SERRA TALHADA	INTERNO - NAO PROGRAMADA - MEIO AMBIENTE - VENTO
18092535_ 17051533	CARUARU	14/03/2023 11:07	14/03/2023 12:11	CAMPUS	INTERNO - NAO PROGRAMADA - MEIO AMBIENTE - ANIMAIS
18097374_ 17055273	PARNAMIRIM	17/03/2023 01:00	17/03/2023 03:45	PARNAMIRIM	INTERNO - NAO PROGRAMADA - MEIO AMBIENTE - VENTO
18100526_ 17061894	BELEM DE MARIA	19/03/2023 06:51	20/03/2023 12:37	CATENDE	INTERNO - NAO PROGRAMADA - MEIO AMBIENTE - DESCARGA ATMOSFERICA
18104749_ 17063767	CHA DE ALEGRIA	21/03/2023 07:01	21/03/2023 10:00	GLORIA DO GOITA	INTERNO - NAO PROGRAMADA - MEIO AMBIENTE - DESCARGA ATMOSFERICA
18095248_ 17055364	SAO JOSE DO BELMONTE	15/03/2023 18:47	16/03/2023 12:30	SAO JOSE DO BELMONTE	INTERNO - NAO PROGRAMADA - MEIO AMBIENTE - DESCARGA ATMOSFERICA
18104089_ 17063129	SERRA TALHADA	20/03/2023 18:50	21/03/2023 01:10	SAO JOSE DO BELMONTE	INTERNO - NAO PROGRAMADA - MEIO AMBIENTE - ANIMAIS
18107541_ 17067783	CAMARAGIBE	22/03/2023 06:55	22/03/2023 17:15	TABATINGA	INTERNO - NAO PROGRAMADA - MEIO AMBIENTE - ARVORE OU VEGETACAO
18096160_ 17055279	SANTA CRUZ DO CAPIBARIBE	16/03/2023 09:57	16/03/2023 15:43	SANTA CRUZ DO CAPIBARIBE	INTERNO - NAO PROGRAMADA - MEIO AMBIENTE - QUEIMA OU INCENDIO
18093784_ 17051981	PETROLINA	15/03/2023 07:58	15/03/2023 11:17	MASSANGANO II	INTERNO - NAO PROGRAMADA - MEIO AMBIENTE - DESCARGA ATMOSFERICA
18101387_ 17062001	BELEM DE MARIA	19/03/2023 12:57	20/03/2023 14:00	CATENDE	INTERNO - NAO PROGRAMADA - MEIO AMBIENTE - ARVORE OU VEGETACAO
18095822_ 17056438	OURICURI	16/03/2023 07:50	16/03/2023 09:55	TRINDADE	INTERNO - NAO PROGRAMADA - MEIO AMBIENTE - DESCARGA ATMOSFERICA
18109892_ 17068880	CATENDE	23/03/2023 07:12	23/03/2023 09:40	CATENDE	INTERNO - NAO PROGRAMADA - MEIO AMBIENTE - VENTO
18108340_ 17066792	QUIXABA	22/03/2023 11:12	22/03/2023 11:48	CARNAIBA	INTERNO - NAO PROGRAMADA - MEIO AMBIENTE - DESCARGA

					ATMOSFERICA
18104274_ 17063895	BOM CONSELHO	20/03/2023 20:53	21/03/2023 10:02	BOM CONSELHO	INTERNO - NAO PROGRAMADA - MEIO AMBIENTE - VENTO
18109137_ 17076857	SANTA FILOMENA	22/03/2023 16:53	23/03/2023 11:52	SANTA CRUZ	INTERNO - NAO PROGRAMADA - MEIO AMBIENTE - VENTO
18104805_ 17064339	QUIPAPA	21/03/2023 07:22	21/03/2023 13:49	QUIPAPA	INTERNO - NAO PROGRAMADA - MEIO AMBIENTE - VENTO
18098096_ 17056045	SAO JOSE DO BELMONTE	17/03/2023 12:59	17/03/2023 13:12	SAO JOSE DO BELMONTE	INTERNO - NAO PROGRAMADA - MEIO AMBIENTE - QUEIMA OU INCENDIO
18110985_ 17070293	TRINDADE	23/03/2023 15:44	23/03/2023 17:40	TRINDADE	INTERNO - NAO PROGRAMADA - MEIO AMBIENTE - ANIMAIS
18094792_ 17053303	ARARIPINA	16/03/2023 08:10	16/03/2023 09:16	TRINDADE	INTERNO - NAO PROGRAMADA - MEIO AMBIENTE - ARVORE OU VEGETACAO
18111185_ 17070772	ARARIPINA	23/03/2023 17:06	24/03/2023 01:20	ARARIPINA	INTERNO - NAO PROGRAMADA - MEIO AMBIENTE - VENTO
18095370_ 17053334	SAO JOSE DO BELMONTE	15/03/2023 19:32	16/03/2023 07:34	SAO JOSE DO BELMONTE	INTERNO - NAO PROGRAMADA - MEIO AMBIENTE - DESCARGA ATMOSFERICA
18099196_ 17057755	CARNAIBA	18/03/2023 09:50	18/03/2023 13:30	CARNAIBA	INTERNO - NAO PROGRAMADA - MEIO AMBIENTE - VENTO
18094792_ 17053303	TRINDADE	16/03/2023 08:10	16/03/2023 09:16	TRINDADE	INTERNO - NAO PROGRAMADA - MEIO AMBIENTE - ARVORE OU VEGETACAO
18104984_ 17064660	IPOJUCA	21/03/2023 08:14	21/03/2023 16:50	SUAPE	INTERNO - NAO PROGRAMADA - MEIO AMBIENTE - ARVORE OU VEGETACAO
18096520_ 17054817	OURICURI	16/03/2023 12:52	16/03/2023 17:40	SANTA CRUZ	INTERNO - NAO PROGRAMADA - MEIO AMBIENTE - VENTO
18109912_ 17068855	ARARIPINA	23/03/2023 07:24	23/03/2023 09:30	TRINDADE	INTERNO - NAO PROGRAMADA - MEIO AMBIENTE - VENTO
18101865_ 17060936	SERRA TALHADA	19/03/2023 18:43	20/03/2023 08:07	SERRA TALHADA	INTERNO - NAO PROGRAMADA - MEIO AMBIENTE - ARVORE OU VEGETACAO

18099810_ 17060518	QUIXABA	18/03/2023 16:03	18/03/2023 19:10	CARNAIBA	INTERNO - NAO PROGRAMADA - MEIO AMBIENTE - VENTO
18111129_ 17071631	PAULISTA	23/03/2023 16:53	23/03/2023 19:21	RIO DOCE	INTERNO - NAO PROGRAMADA - MEIO AMBIENTE - INUNDACAO
18099387_ 17057578	SERRA TALHADA	18/03/2023 11:54	18/03/2023 12:00	BOM NOME	INTERNO - NAO PROGRAMADA - MEIO AMBIENTE - VENTO
18101927_ 17064846	SERRA TALHADA	19/03/2023 19:33	20/03/2023 00:05	BOM NOME	INTERNO - NAO PROGRAMADA - MEIO AMBIENTE - DESCARGA ATMOSFERICA
18100117_ 17059465	IPUBI	18/03/2023 20:23	19/03/2023 11:25	TRINDADE	INTERNO - NAO PROGRAMADA - MEIO AMBIENTE - ARVORE OU VEGETACAO
18101381_ 17063185	CALUMBI	19/03/2023 12:55	19/03/2023 14:45	SERRA TALHADA	INTERNO - NAO PROGRAMADA - MEIO AMBIENTE - ARVORE OU VEGETACAO
18110759_ 17077003	CEDRO	23/03/2023 13:55	27/03/2023 14:24	SERRITA	INTERNO - NAO PROGRAMADA - MEIO AMBIENTE - ARVORE OU VEGETACAO
18099823_ 17058164	SAO BENTO DO UNA	18/03/2023 16:57	18/03/2023 23:07	SAO BENTO DO UNA	INTERNO - NAO PROGRAMADA - MEIO AMBIENTE - DESCARGA ATMOSFERICA
18099823_ 17058164	JUPI	18/03/2023 16:57	18/03/2023 23:07	LAJEDO	INTERNO - NAO PROGRAMADA - MEIO AMBIENTE - DESCARGA ATMOSFERICA
18099823_ 17057986	SAO BENTO DO UNA	18/03/2023 16:23	19/03/2023 03:23	LAJEDO	INTERNO - NAO PROGRAMADA - MEIO AMBIENTE - DESCARGA ATMOSFERICA
18104626_ 17063494	JABOATAO DOS GUARARAPES	21/03/2023 06:19	21/03/2023 07:45	JABOATAO	INTERNO - NAO PROGRAMADA - MEIO AMBIENTE - VENTO
18095133_ 17052650	MIRANDIBA	15/03/2023 18:15	15/03/2023 18:20	SAO JOSE DO BELMONTE	INTERNO - NAO PROGRAMADA - MEIO AMBIENTE - VENTO
18100158_ 17058802	SAO BENTO DO UNA	18/03/2023 21:11	19/03/2023 05:00	SAO BENTO DO UNA	INTERNO - NAO PROGRAMADA - MEIO AMBIENTE - DESCARGA ATMOSFERICA
18096448_ 17054345	QUIPAPA	16/03/2023 12:14	16/03/2023 15:45	QUIPAPA	INTERNO - NAO PROGRAMADA - MEIO AMBIENTE - DESCARGA



					ATMOSFERICA
18100421_ 17061920	MARAIAL	19/03/2023 03:52	20/03/2023 08:18	CATENDE	INTERNO - NAO PROGRAMADA - MEIO AMBIENTE - DESCARGA ATMOSFERICA
18104066_ 17093305	INAJA	20/03/2023 18:39	21/03/2023 09:31	INAJA	INTERNO - NAO PROGRAMADA - MEIO AMBIENTE - DESCARGA ATMOSFERICA
18093561_ 17051160	IPUBI	15/03/2023 02:43	15/03/2023 06:02	TRINDADE	INTERNO - NAO PROGRAMADA - MEIO AMBIENTE - VENTO
18095176_ 17076097	SAO JOSE DO BELMONTE	15/03/2023 18:22	16/03/2023 16:08	BOM NOME	INTERNO - NAO PROGRAMADA - MEIO AMBIENTE - DESCARGA ATMOSFERICA
18093561_ 17051160	ARARIPINA	15/03/2023 02:43	15/03/2023 06:02	TRINDADE	INTERNO - NAO PROGRAMADA - MEIO AMBIENTE - VENTO
18101562_ 17059944	CAPOEIRAS	19/03/2023 15:34	19/03/2023 16:59	LAJEDO	INTERNO - NAO PROGRAMADA - MEIO AMBIENTE - VENTO
18093769_ 17051519	FLORES	15/03/2023 09:46	15/03/2023 09:50	SERRA TALHADA	INTERNO - NAO PROGRAMADA - MEIO AMBIENTE - VENTO
18099642_ 17058754	PALMARES	18/03/2023 14:35	18/03/2023 22:38	PALMARES	INTERNO - NAO PROGRAMADA - MEIO AMBIENTE - ARVORE OU VEGETACAO
18103710_ 17063044	PEDRA	20/03/2023 16:35	20/03/2023 23:38	ARCOVERDE	INTERNO - NAO PROGRAMADA - MEIO AMBIENTE - VENTO
18098900_ 17057291	SERRA TALHADA	18/03/2023 04:56	18/03/2023 07:50	BOM NOME	INTERNO - NAO PROGRAMADA - MEIO AMBIENTE - VENTO
18107544_ 17072679	SERRA TALHADA	22/03/2023 15:00	22/03/2023 15:03	BOM NOME	INTERNO - NAO PROGRAMADA - MEIO AMBIENTE - DESCARGA ATMOSFERICA
18095719_ 17055005	CEDRO	16/03/2023 07:00	16/03/2023 20:35	SERRITA	INTERNO - NAO PROGRAMADA - MEIO AMBIENTE - VENTO
18104470_ 17063075	PETROLINA	21/03/2023 00:22	21/03/2023 02:32	MASSANGANO I	INTERNO - NAO PROGRAMADA - MEIO AMBIENTE - ANIMAIS
18108824_ 17067532	PETROLINA	22/03/2023 14:37	22/03/2023 17:52	PETROLINA II	INTERNO - NAO PROGRAMADA - MEIO AMBIENTE - QUEIMA OU INCENDIO

18095190_ 17055352	SERRA TALHADA	15/03/2023 18:27	16/03/2023 10:22	SERRA TALHADA	INTERNO - NAO PROGRAMADA - MEIO AMBIENTE - ARVORE OU VEGETACAO
18104605_ 17068348	AMARAJI	21/03/2023 06:07	21/03/2023 07:40	JOSE MARIANO	INTERNO - NAO PROGRAMADA - MEIO AMBIENTE - DESCARGA ATMOSFERICA
18106925_ 17068556	SERRA TALHADA	21/03/2023 18:23	22/03/2023 15:27	BOM NOME	INTERNO - NAO PROGRAMADA - MEIO AMBIENTE - DESCARGA ATMOSFERICA
18104888_ 17067143	ITAMBE	21/03/2023 07:47	21/03/2023 12:25	ORATORIO	INTERNO - NAO PROGRAMADA - MEIO AMBIENTE - VENTO
18099870_ 17058089	TORITAMA	18/03/2023 16:48	18/03/2023 16:52	TORITAMA	INTERNO - NAO PROGRAMADA - MEIO AMBIENTE - VENTO
18100460_ 17059623	BOM CONSELHO	19/03/2023 06:06	19/03/2023 12:25	BREJAO	INTERNO - NAO PROGRAMADA - MEIO AMBIENTE - VENTO
18105671_ 17064610	ITAIBA	21/03/2023 10:59	21/03/2023 12:40	AGUAS BELAS	INTERNO - NAO PROGRAMADA - MEIO AMBIENTE - VENTO
18109993_ 17068938	BOM CONSELHO	23/03/2023 08:15	23/03/2023 08:32	BREJAO	INTERNO - NAO PROGRAMADA - MEIO AMBIENTE - DESCARGA ATMOSFERICA
18106763_ 17065486	JUPI	21/03/2023 17:34	21/03/2023 21:15	LAJEDO	INTERNO - NAO PROGRAMADA - MEIO AMBIENTE - VENTO
18104510_ 17063234	PAULISTA	21/03/2023 02:06	21/03/2023 04:20	RIO DOCE	INTERNO - NAO PROGRAMADA - MEIO AMBIENTE - ARVORE OU VEGETACAO
18110680_ 17069983	RECIFE	23/03/2023 15:35	24/03/2023 01:49	TABATINGA	INTERNO - NAO PROGRAMADA - MEIO AMBIENTE - ARVORE OU VEGETACAO
18096868_ 17055241	QUIPAPA	16/03/2023 16:31	17/03/2023 02:30	QUIPAPA	INTERNO - NAO PROGRAMADA - MEIO AMBIENTE - VENTO
18095918_ 17055464	POCAO	16/03/2023 08:24	16/03/2023 11:25	PESQUEIRA	INTERNO - NAO PROGRAMADA - MEIO AMBIENTE - VENTO
18105639_ 17064135	RIBEIRAO	21/03/2023 10:49	21/03/2023 12:14	JOSE MARIANO	INTERNO - NAO PROGRAMADA - MEIO AMBIENTE - DESCARGA ATMOSFERICA
18093427_	SAO JOSE DO	14/03/2023	15/03/2023	SAO JOSE DO	INTERNO - NAO

17074313	EGITO	21:54	06:30	EGITO	PROGRAMADA - MEIO AMBIENTE - ANIMAIS
18106219_ 17065893	CAMARAGIBE	21/03/2023 13:53	21/03/2023 23:30	SAO LOURENCO DA MATA	INTERNO - NAO PROGRAMADA - MEIO AMBIENTE - VENTO
18094552_ 17052036	LAGOA GRANDE	15/03/2023 14:29	15/03/2023 16:24	SANTA MARIA DA BOA VISTA	INTERNO - NAO PROGRAMADA - MEIO AMBIENTE - ANIMAIS
18094552_ 17052036	SANTA MARIA DA BOA VISTA	15/03/2023 14:29	15/03/2023 16:21	SANTA MARIA DA BOA VISTA	INTERNO - NAO PROGRAMADA - MEIO AMBIENTE - ANIMAIS
18102123_ 17060742	FLORESTA	20/03/2023 02:42	20/03/2023 03:58	FLORESTA	INTERNO - NAO PROGRAMADA - MEIO AMBIENTE - ANIMAIS
18109174_ 17067920	CAETES	22/03/2023 17:19	22/03/2023 18:10	CAETES	INTERNO - NAO PROGRAMADA - MEIO AMBIENTE - VENTO
18109489_ 17071324	SALGUEIRO	22/03/2023 19:43	24/03/2023 13:00	SALGUEIRO	INTERNO - NAO PROGRAMADA - MEIO AMBIENTE - ARVORE OU VEGETACAO
18104768_ 17069087	SERTANIA	21/03/2023 07:10	21/03/2023 12:45	ARCOVERDE	INTERNO - NAO PROGRAMADA - MEIO AMBIENTE - DESCARGA ATMOSFERICA
18095743_ 17054543	JOAO ALFREDO	16/03/2023 08:32	16/03/2023 15:41	BOM JARDIM	INTERNO - NAO PROGRAMADA - MEIO AMBIENTE - VENTO
18097991_ 17056871	JOAO ALFREDO	17/03/2023 11:44	17/03/2023 18:03	BOM JARDIM	INTERNO - NAO PROGRAMADA - MEIO AMBIENTE - VENTO
18100607_ 17060231	AGRESTINA	19/03/2023 07:33	19/03/2023 14:15	AGRESTINA	INTERNO - NAO PROGRAMADA - MEIO AMBIENTE - VENTO
18101547_ 17061369	SAO JOSE DO EGITO	19/03/2023 15:11	19/03/2023 16:45	SAO JOSE DO EGITO	INTERNO - NAO PROGRAMADA - MEIO AMBIENTE - ANIMAIS
18100086_ 17060689	CARUARU	18/03/2023 22:13	19/03/2023 16:00	CAMPUS	INTERNO - NAO PROGRAMADA - MEIO AMBIENTE - QUEIMA OU INCENDIO
18101178_ 17060507	AGRESTINA	19/03/2023 11:13	21/03/2023 13:15	AGRESTINA	INTERNO - NAO PROGRAMADA - MEIO AMBIENTE - ARVORE OU VEGETACAO
18100607_ 17060227	AGRESTINA	19/03/2023 07:33	19/03/2023 14:15	AGRESTINA	INTERNO - NAO PROGRAMADA - MEIO AMBIENTE - VENTO
18092921_ 17053238	BODOCO	14/03/2023 15:34	14/03/2023 18:10	PARNAMIRIM	INTERNO - NAO PROGRAMADA - MEIO

					AMBIENTE - VENTO
18105837_ 17076720	RECIFE	21/03/2023 11:45	22/03/2023 14:33	TAMARINEIRA	INTERNO - NAO PROGRAMADA - MEIO AMBIENTE - ARVORE OU VEGETACAO
18101515_ 17060608	VERTENTE DO LERIO	19/03/2023 14:35	19/03/2023 22:07	SURUBIM	INTERNO - NAO PROGRAMADA - MEIO AMBIENTE - VENTO
18092880_ 17054635	ITACURUBA	14/03/2023 16:56	16/03/2023 17:20	FLORESTA	INTERNO - NAO PROGRAMADA - MEIO AMBIENTE - DESCARGA ATMOSFERICA
18109439_ 17071953	PASSIRA	22/03/2023 19:03	22/03/2023 22:15	PASSIRA	INTERNO - NAO PROGRAMADA - MEIO AMBIENTE - ARVORE OU VEGETACAO
18092880_ 17054632	ITACURUBA	14/03/2023 14:59	16/03/2023 16:51	FLORESTA	INTERNO - NAO PROGRAMADA - MEIO AMBIENTE - DESCARGA ATMOSFERICA
18100896_ 17060481	CARUARU	19/03/2023 09:05	19/03/2023 16:15	CAMPUS	INTERNO - NAO PROGRAMADA - MEIO AMBIENTE - QUEIMA OU INCENDIO
18097985_ 17056437	SAO BENTO DO UNA	17/03/2023 11:39	17/03/2023 16:00	SAO BENTO DO UNA	INTERNO - NAO PROGRAMADA - MEIO AMBIENTE - VENTO
18102817_ 17063944	OURICURI	20/03/2023 10:20	20/03/2023 12:25	SANTA CRUZ	INTERNO - NAO PROGRAMADA - MEIO AMBIENTE - DESCARGA ATMOSFERICA
18095626_ 17053116	LAGOA GRANDE	16/03/2023 03:11	16/03/2023 08:30	SANTA MARIA DA BOA VISTA	INTERNO - NAO PROGRAMADA - MEIO AMBIENTE - ANIMAIS
18101390_ 17059847	PETROLINA	19/03/2023 13:01	19/03/2023 13:54	MASSANGANO II	INTERNO - NAO PROGRAMADA - MEIO AMBIENTE - DESCARGA ATMOSFERICA
18101246_ 17059515	SALGUEIRO	19/03/2023 11:38	19/03/2023 12:45	SALGUEIRO	INTERNO - NAO PROGRAMADA - MEIO AMBIENTE - VENTO
18109555_ 17068079	CHA GRANDE	22/03/2023 20:19	22/03/2023 21:40	GRAVATA II	INTERNO - NAO PROGRAMADA - MEIO AMBIENTE - ARVORE OU VEGETACAO
18094870_ 17054089	IGUARACI	15/03/2023 16:27	16/03/2023 11:15	SAO JOSE DO EGITO	INTERNO - NAO PROGRAMADA - MEIO AMBIENTE - VENTO
18109822_ 17068915	INGAZEIRA	23/03/2023 06:07	23/03/2023 09:45	SAO JOSE DO EGITO	INTERNO - NAO PROGRAMADA - MEIO

					AMBIENTE - DESCARGA ATMOSFERICA
18099776_ 17059247	PANELAS	18/03/2023 15:47	19/03/2023 10:30	QUIPAPA	INTERNO - NAO PROGRAMADA - MEIO AMBIENTE - DESCARGA ATMOSFERICA
18106218_ 17066063	PEDRA	21/03/2023 13:52	22/03/2023 07:50	CAETES	INTERNO - NAO PROGRAMADA - MEIO AMBIENTE - VENTO
18092159_ 17052327	SAO JOSE DO BELMONTE	14/03/2023 07:56	14/03/2023 09:40	SAO JOSE DO BELMONTE	INTERNO - NAO PROGRAMADA - MEIO AMBIENTE - ANIMAIS
18106218_ 17066063	PEDRA	21/03/2023 13:52	22/03/2023 07:25	CAETES	INTERNO - NAO PROGRAMADA - MEIO AMBIENTE - VENTO
18106218_ 17066063	VENTUROSOSA	21/03/2023 13:52	22/03/2023 07:25	CAETES	INTERNO - NAO PROGRAMADA - MEIO AMBIENTE - VENTO
18099795_ 17057941	CARUARU	18/03/2023 16:01	18/03/2023 16:06	AGRESTINA	INTERNO - NAO PROGRAMADA - MEIO AMBIENTE - DESCARGA ATMOSFERICA
18093467_ 17051174	VERDEJANTE	14/03/2023 22:47	15/03/2023 08:30	SALGUEIRO	INTERNO - NAO PROGRAMADA - MEIO AMBIENTE - ANIMAIS
18107241_ 17065793	BARREIROS	21/03/2023 21:39	22/03/2023 01:10	BARREIROS	INTERNO - NAO PROGRAMADA - MEIO AMBIENTE - QUEIMA OU INCENDIO
18095761_ 17067032	BOM JARDIM	16/03/2023 08:10	16/03/2023 11:04	BOM JARDIM	INTERNO - NAO PROGRAMADA - MEIO AMBIENTE - VENTO
18107078_ 17067499	RECIFE	21/03/2023 22:35	21/03/2023 23:02	GAZOMETRO	INTERNO - NAO PROGRAMADA - MEIO AMBIENTE - ARVORE OU VEGETACAO
18107631_ 17066852	CAMARAGIBE	22/03/2023 07:30	22/03/2023 11:00	SAO LOURENCO DA MATA	INTERNO - NAO PROGRAMADA - MEIO AMBIENTE - ARVORE OU VEGETACAO
18105056_ 17064215	SAO JOSE DO BELMONTE	21/03/2023 08:32	21/03/2023 12:10	SAO JOSE DO BELMONTE	INTERNO - NAO PROGRAMADA - MEIO AMBIENTE - DESCARGA ATMOSFERICA
18094791_ 17053958	BREJINHO	16/03/2023 12:00	16/03/2023 12:40	SAO JOSE DO EGITO	INTERNO - NAO PROGRAMADA - MEIO AMBIENTE - ARVORE OU VEGETACAO
18099895_ 17058835	SANTA CRUZ DO CAPIBARIBE	19/03/2023 06:45	19/03/2023 08:29	SANTA CRUZ DO	INTERNO - NAO PROGRAMADA - MEIO

				CAPIBARIBE	AMBIENTE - VENTO
18099322_ 17057898	BEZERROS	18/03/2023 11:19	18/03/2023 15:30	AGRESTINA	INTERNO - NAO PROGRAMADA - MEIO AMBIENTE - QUEIMA OU INCENDIO
18094620_ 17053672	VENTUROSA	15/03/2023 14:55	15/03/2023 17:15	CAETES	INTERNO - NAO PROGRAMADA - MEIO AMBIENTE - ANIMAIS
18107563_ 17067060	BETANIA	22/03/2023 07:07	22/03/2023 10:28	FLORESTA	INTERNO - NAO PROGRAMADA - MEIO AMBIENTE - DESCARGA ATMOSFERICA
18100738_ 17062972	CARNAIBA	19/03/2023 08:10	20/03/2023 15:20	AFOGADOS DA INGAZEIRA	INTERNO - NAO PROGRAMADA - MEIO AMBIENTE - DESCARGA ATMOSFERICA
18099752_ 17059202	ALTINHO	18/03/2023 15:36	19/03/2023 09:18	AGRESTINA	INTERNO - NAO PROGRAMADA - MEIO AMBIENTE - VENTO
18110589_ 17070237	MOREILANDIA	23/03/2023 12:34	23/03/2023 17:00	EXU	INTERNO - NAO PROGRAMADA - MEIO AMBIENTE - VENTO
18107419_ 17066113	GAMELEIRA	22/03/2023 04:15	22/03/2023 09:20	BARREIROS	INTERNO - NAO PROGRAMADA - MEIO AMBIENTE - ARVORE OU VEGETACAO
18106886_ 17065522	SERTANIA	21/03/2023 18:19	21/03/2023 21:38	SERTANIA	INTERNO - NAO PROGRAMADA - MEIO AMBIENTE - VENTO
18096415_ 17054224	IBIMIRIM	16/03/2023 11:52	16/03/2023 14:47	IBIMIRIM	INTERNO - NAO PROGRAMADA - MEIO AMBIENTE - ANIMAIS
18106869_ 17065404	PAUDALHO	21/03/2023 18:06	21/03/2023 19:13	PAUDALHO	INTERNO - NAO PROGRAMADA - MEIO AMBIENTE - VENTO
18095553_ 17055472	PESQUEIRA	15/03/2023 22:20	16/03/2023 14:05	PESQUEIRA	INTERNO - NAO PROGRAMADA - MEIO AMBIENTE - ANIMAIS
18097772_ 17061329	SANTA MARIA DA BOA VISTA	17/03/2023 09:48	17/03/2023 15:30	SANTA MARIA DA BOA VISTA	INTERNO - NAO PROGRAMADA - MEIO AMBIENTE - ANIMAIS
18098084_ 17056410	SURUBIM	17/03/2023 12:43	17/03/2023 16:20	SURUBIM	INTERNO - NAO PROGRAMADA - MEIO AMBIENTE - ANIMAIS
18106291_ 17065468	OLINDA	21/03/2023 15:41	21/03/2023 21:05	SAO BENEDITO	INTERNO - NAO PROGRAMADA - MEIO AMBIENTE - ARVORE OU VEGETACAO
18093561_ 17051160	OURICURI	15/03/2023 02:43	15/03/2023 06:28	TRINDADE	INTERNO - NAO PROGRAMADA - MEIO

					AMBIENTE - VENTO
18099894_ 17058308	SAO JOAQUIM DO MONTE	18/03/2023 17:05	18/03/2023 20:23	CUPIRA	INTERNO - NAO PROGRAMADA - MEIO AMBIENTE - VENTO
18099894_ 17058308	LAGOA DOS GATOS	18/03/2023 17:05	18/03/2023 18:59	CUPIRA	INTERNO - NAO PROGRAMADA - MEIO AMBIENTE - VENTO
18108172_ 17069254	BODOCO	22/03/2023 10:09	22/03/2023 12:57	TRINDADE	INTERNO - NAO PROGRAMADA - MEIO AMBIENTE - ARVORE OU VEGETACAO
18093561_ 17051160	OURICURI	15/03/2023 02:43	15/03/2023 06:28	OURICURI	INTERNO - NAO PROGRAMADA - MEIO AMBIENTE - VENTO
18103282_ 17062789	SALGUEIRO	20/03/2023 14:05	20/03/2023 18:20	SALGUEIRO	INTERNO - NAO PROGRAMADA - MEIO AMBIENTE - VENTO
18104951_ 17064076	ITAIBA	21/03/2023 08:09	21/03/2023 11:20	INAJA	INTERNO - NAO PROGRAMADA - MEIO AMBIENTE - ANIMAIS
18102223_ 17063669	PETROLINA	20/03/2023 06:50	20/03/2023 13:15	MASSANGANO I	INTERNO - NAO PROGRAMADA - MEIO AMBIENTE - ARVORE OU VEGETACAO
18107175_ 17070204	INAJA	21/03/2023 20:34	22/03/2023 13:56	INAJA	INTERNO - NAO PROGRAMADA - MEIO AMBIENTE - DESCARGA ATMOSFERICA
18108490_ 17066888	ARARIPINA	22/03/2023 12:11	22/03/2023 13:20	ARARIPINA	INTERNO - NAO PROGRAMADA - MEIO AMBIENTE - ANIMAIS
18094747_ 17053167	CARUARU	15/03/2023 15:40	15/03/2023 18:30	CARUARU	INTERNO - NAO PROGRAMADA - MEIO AMBIENTE - DESCARGA ATMOSFERICA
18102259_ 17061895	BODOCO	20/03/2023 07:13	20/03/2023 11:10	OURICURI	INTERNO - NAO PROGRAMADA - MEIO AMBIENTE - ANIMAIS
18099920_ 17061715	AGRESTINA	18/03/2023 17:38	20/03/2023 10:25	CARUARU	INTERNO - NAO PROGRAMADA - MEIO AMBIENTE - ARVORE OU VEGETACAO
18103918_ 17066841	MOREILANDIA	20/03/2023 17:42	21/03/2023 13:55	EXU	INTERNO - NAO PROGRAMADA - MEIO AMBIENTE - DESCARGA ATMOSFERICA
18101052_ 17061313	CARNAIBA	19/03/2023 10:16	19/03/2023 14:00	AFOGADOS DA INGAZEIRA	INTERNO - NAO PROGRAMADA - MEIO AMBIENTE - VENTO

18102050_ 17060619	FLORESTA	19/03/2023 23:24	20/03/2023 02:36	FLORESTA	INTERNO - NAO PROGRAMADA - MEIO AMBIENTE - VENTO
18109239_ 17076038	BODOCO	22/03/2023 17:45	23/03/2023 01:25	EXU	INTERNO - NAO PROGRAMADA - MEIO AMBIENTE - VENTO
18109239_ 17076038	GRANITO	22/03/2023 17:45	23/03/2023 07:18	EXU	INTERNO - NAO PROGRAMADA - MEIO AMBIENTE - VENTO
18092950_ 17052203	CARNAIBA	14/03/2023 15:51	15/03/2023 13:40	AFOGADOS DA INGAZEIRA	INTERNO - NAO PROGRAMADA - MEIO AMBIENTE - VENTO
18108466_ 17071416	PETROLINA	22/03/2023 12:03	22/03/2023 15:40	BARRA DE BEBEDOURO	INTERNO - NAO PROGRAMADA - MEIO AMBIENTE - DESCARGA ATMOSFERICA
18107558_ 17066504	PETROLINA	22/03/2023 07:05	23/03/2023 13:25	AFRANIO	INTERNO - NAO PROGRAMADA - MEIO AMBIENTE - VENTO
18098908_ 17057676	RIACHO DAS ALMAS	18/03/2023 05:48	18/03/2023 11:45	CAMPUS	INTERNO - NAO PROGRAMADA - MEIO AMBIENTE - DESCARGA ATMOSFERICA
18110339_ 17070881	OURICURI	23/03/2023 10:29	23/03/2023 15:10	OURICURI	INTERNO - NAO PROGRAMADA - MEIO AMBIENTE - VENTO
18099674_ 17058345	CARNAIBA	18/03/2023 14:49	18/03/2023 17:35	AFOGADOS DA INGAZEIRA	INTERNO - NAO PROGRAMADA - MEIO AMBIENTE - VENTO
18100024_ 17061944	CARUARU	18/03/2023 18:47	20/03/2023 12:40	CARUARU	INTERNO - NAO PROGRAMADA - MEIO AMBIENTE - DESCARGA ATMOSFERICA
18093478_ 17050988	AGRESTINA	14/03/2023 23:06	14/03/2023 23:10	CUPIRA	INTERNO - NAO PROGRAMADA - MEIO AMBIENTE - VENTO
18109555_ 17068079	POMBOS	22/03/2023 20:19	22/03/2023 21:40	VITORIA DE SANTO ANTAO	INTERNO - NAO PROGRAMADA - MEIO AMBIENTE - ARVORE OU VEGETACAO
18105221_ 17065992	CUMARU	21/03/2023 09:24	21/03/2023 13:40	PASSIRA	INTERNO - NAO PROGRAMADA - MEIO AMBIENTE - ARVORE OU VEGETACAO
18109555_ 17068079	POMBOS	22/03/2023 20:19	22/03/2023 21:40	GRAVATA II	INTERNO - NAO PROGRAMADA - MEIO AMBIENTE - ARVORE OU VEGETACAO
18108500_ 17068122	OLINDA	22/03/2023 12:17	22/03/2023 17:30	SAO BENEDITO	INTERNO - NAO PROGRAMADA - MEIO



					AMBIENTE - DESCARGA ATMOSFERICA
18109555_ 17068079	AMARAJI	22/03/2023 20:19	22/03/2023 21:40	VITORIA DE SANTO ANTAO	INTERNO - NAO PROGRAMADA - MEIO AMBIENTE - ARVORE OU VEGETACAO
18109555_ 17068079	AMARAJI	22/03/2023 20:19	22/03/2023 21:40	GRAVATA II	INTERNO - NAO PROGRAMADA - MEIO AMBIENTE - ARVORE OU VEGETACAO
18094301_ 17057416	SANTA FILOMENA	15/03/2023 12:16	16/03/2023 16:30	SANTA CRUZ	INTERNO - NAO PROGRAMADA - MEIO AMBIENTE - VENTO
18106789_ 17068971	IPUBI	21/03/2023 17:39	22/03/2023 07:50	TRINDADE	INTERNO - NAO PROGRAMADA - MEIO AMBIENTE - ARVORE OU VEGETACAO
18103081_ 17062094	CARUARU	20/03/2023 12:27	20/03/2023 15:02	CARUARU	INTERNO - NAO PROGRAMADA - MEIO AMBIENTE - DESCARGA ATMOSFERICA
18107878_ 17066527	PETROLINA	22/03/2023 10:50	22/03/2023 22:49	BARRA DE BEBEDOURO	INTERNO - NAO PROGRAMADA - MEIO AMBIENTE - VENTO
18104636_ 17063330	PETROLINA	21/03/2023 06:30	21/03/2023 10:44	BARRA DE BEBEDOURO	INTERNO - NAO PROGRAMADA - MEIO AMBIENTE - ANIMAIS
18094235_ 17051807	AGRESTINA	15/03/2023 11:44	15/03/2023 12:10	AGRESTINA	INTERNO - NAO PROGRAMADA - MEIO AMBIENTE - ANIMAIS
18103714_ 17063365	PESQUEIRA	20/03/2023 16:37	20/03/2023 19:20	PESQUEIRA	INTERNO - NAO PROGRAMADA - MEIO AMBIENTE - VENTO
18107878_ 17066527	LAGOA GRANDE	22/03/2023 10:50	22/03/2023 22:49	SANTA MARIA DA BOA VISTA	INTERNO - NAO PROGRAMADA - MEIO AMBIENTE - VENTO
18107878_ 17066116	PETROLINA	22/03/2023 08:38	22/03/2023 09:51	BARRA DE BEBEDOURO	INTERNO - NAO PROGRAMADA - MEIO AMBIENTE - VENTO
18107878_ 17066116	LAGOA GRANDE	22/03/2023 08:38	22/03/2023 10:31	BARRA DE BEBEDOURO	INTERNO - NAO PROGRAMADA - MEIO AMBIENTE - VENTO
18101542_ 17060204	MOREILANDIA	19/03/2023 15:06	19/03/2023 19:25	EXU	INTERNO - NAO PROGRAMADA - MEIO AMBIENTE - VENTO
18105381_ 17067343	ESCADA	22/03/2023 13:28	22/03/2023 17:41	ESCADA	INTERNO - NAO PROGRAMADA - MEIO AMBIENTE - DESCARGA ATMOSFERICA
18105332_	OLINDA	21/03/2023	21/03/2023	SAO	INTERNO - NAO

17065114		09:52	14:40	BENEDITO	PROGRAMADA - MEIO AMBIENTE - ARVORE OU VEGETACAO
18111177_ 17072193	CARNAIBA	23/03/2023 17:18	23/03/2023 21:05	AFOGADOS DA INGAZEIRA	INTERNO - NAO PROGRAMADA - MEIO AMBIENTE - DESCARGA ATMOSFERICA
18099002_ 17057324	CARUARU	18/03/2023 07:42	18/03/2023 09:35	CARUARU	INTERNO - NAO PROGRAMADA - MEIO AMBIENTE - DESCARGA ATMOSFERICA
18105203_ 17064865	SANTA CRUZ	21/03/2023 09:16	21/03/2023 12:30	SANTA CRUZ	INTERNO - NAO PROGRAMADA - MEIO AMBIENTE - VENTO
18105381_ 17065737	ESCADA	22/03/2023 00:44	22/03/2023 00:52	ESCADA	INTERNO - NAO PROGRAMADA - MEIO AMBIENTE - DESCARGA ATMOSFERICA
18102242_ 17062041	PETROLINA	20/03/2023 07:01	20/03/2023 11:32	AFRANIO	INTERNO - NAO PROGRAMADA - MEIO AMBIENTE - VENTO
18100053_ 17059972	BUIQUE	18/03/2023 19:10	19/03/2023 16:38	BUIQUE	INTERNO - NAO PROGRAMADA - MEIO AMBIENTE - DESCARGA ATMOSFERICA
18107452_ 17067380	TAMANDARE	22/03/2023 05:48	22/03/2023 14:49	RIO FORMOSO	INTERNO - NAO PROGRAMADA - MEIO AMBIENTE - ARVORE OU VEGETACAO
18106499_ 17067013	ESCADA	21/03/2023 15:43	22/03/2023 14:21	ESCADA	INTERNO - NAO PROGRAMADA - MEIO AMBIENTE - DESCARGA ATMOSFERICA
18110680_ 17070252	RECIFE	23/03/2023 17:01	23/03/2023 18:30	PARATIBE I	INTERNO - NAO PROGRAMADA - MEIO AMBIENTE - ARVORE OU VEGETACAO
18103729_ 17063871	GRANITO	20/03/2023 16:53	21/03/2023 10:25	PARNAMIRIM	INTERNO - NAO PROGRAMADA - MEIO AMBIENTE - DESCARGA ATMOSFERICA
18106103_ 17068818	PESQUEIRA	21/03/2023 13:17	22/03/2023 12:50	PESQUEIRA	INTERNO - NAO PROGRAMADA - MEIO AMBIENTE - VENTO
18105252_ 17063637	CABO DE SANTO AGOSTINHO	21/03/2023 09:37	21/03/2023 09:49	PONTEZINHA	INTERNO - NAO PROGRAMADA - MEIO AMBIENTE - DESCARGA ATMOSFERICA
18107740_ 17067369	CABO DE SANTO	22/03/2023 08:04	22/03/2023 15:25	PONTEZINHA	INTERNO - NAO PROGRAMADA - MEIO

	AGOSTINHO				AMBIENTE - VENTO
18104638_ 17063325	PETROLINA	21/03/2023 06:28	21/03/2023 08:07	MASSANGANO I	INTERNO - NAO PROGRAMADA - MEIO AMBIENTE - ANIMAIS
18098098_ 17056047	PETROLINA	17/03/2023 13:05	17/03/2023 14:34	BARRA DE BEBEDOURO	INTERNO - NAO PROGRAMADA - MEIO AMBIENTE - VENTO
18106669_ 17073357	PETROLINA	21/03/2023 16:49	22/03/2023 10:14	PETROLINA II	INTERNO - NAO PROGRAMADA - MEIO AMBIENTE - ANIMAIS
18109959_ 17070043	PETROLINA	23/03/2023 07:54	23/03/2023 15:08	PETROLINA II	INTERNO - NAO PROGRAMADA - MEIO AMBIENTE - DESCARGA ATMOSFERICA
18110680_ 17069490	RECIFE	23/03/2023 13:23	24/03/2023 02:05	PARATIBE I	INTERNO - NAO PROGRAMADA - MEIO AMBIENTE - ARVORE OU VEGETACAO
18110462_ 17070461	IGARASSU	23/03/2023 11:39	23/03/2023 17:00	CRUZ DE REBOUCAS	INTERNO - NAO PROGRAMADA - MEIO AMBIENTE - ARVORE OU VEGETACAO
18100640_ 17059742	SERTANIA	19/03/2023 07:44	19/03/2023 14:12	ARCOVERDE	INTERNO - NAO PROGRAMADA - MEIO AMBIENTE - DESCARGA ATMOSFERICA
18107973_ 17075328	SERTANIA	22/03/2023 09:06	23/03/2023 10:50	ARCOVERDE	INTERNO - NAO PROGRAMADA - MEIO AMBIENTE - DESCARGA ATMOSFERICA
18102514_ 17061756	SERTANIA	20/03/2023 08:39	20/03/2023 11:52	ARCOVERDE	INTERNO - NAO PROGRAMADA - MEIO AMBIENTE - DESCARGA ATMOSFERICA
18098146_ 17079617	SANTA CRUZ DA BAIXA VERDE	17/03/2023 13:30	17/03/2023 18:03	SERRA TALHADA	INTERNO - NAO PROGRAMADA - MEIO AMBIENTE - DESCARGA ATMOSFERICA
18110638_ 17074280	SANTA CRUZ DA BAIXA VERDE	23/03/2023 12:58	23/03/2023 15:35	SERRA TALHADA	INTERNO - NAO PROGRAMADA - MEIO AMBIENTE - DESCARGA ATMOSFERICA
18105769_ 17065162	TRIUNFO	21/03/2023 11:23	21/03/2023 15:50	SERRA TALHADA	INTERNO - NAO PROGRAMADA - MEIO AMBIENTE - ARVORE OU VEGETACAO
18109274_ 17069715	SANTA CRUZ DA BAIXA VERDE	22/03/2023 18:00	23/03/2023 11:20	SERRA TALHADA	INTERNO - NAO PROGRAMADA - MEIO AMBIENTE - ARVORE OU VEGETACAO

18105229_ 17065342	RECIFE	21/03/2023 09:29	22/03/2023 02:26	SANTO AMARO	INTERNO - NAO PROGRAMADA - MEIO AMBIENTE - ARVORE OU VEGETACAO
18109418_ 17067967	ITAPISSUMA	22/03/2023 20:49	22/03/2023 20:52	TEJUCUPAPO	INTERNO - NAO PROGRAMADA - MEIO AMBIENTE - ARVORE OU VEGETACAO
18105653_ 17065339	TAMANDARE	21/03/2023 10:53	21/03/2023 18:30	TAMANDARE	INTERNO - NAO PROGRAMADA - MEIO AMBIENTE - DESCARGA ATMOSFERICA
18095337_ 17053127	TACARATU	16/03/2023 03:46	16/03/2023 04:10	ITAPARICA	INTERNO - NAO PROGRAMADA - MEIO AMBIENTE - DESCARGA ATMOSFERICA
18105948_ 17068806	TACARATU	21/03/2023 12:18	22/03/2023 15:30	NOVA PETROLANDIA	INTERNO - NAO PROGRAMADA - MEIO AMBIENTE - DESCARGA ATMOSFERICA
18092084_ 17049635	CHA GRANDE	14/03/2023 06:54	14/03/2023 08:55	VITORIA DE SANTO ANTAO	INTERNO - NAO PROGRAMADA - MEIO AMBIENTE - ANIMAIS
18104889_ 17063987	CHA GRANDE	21/03/2023 07:48	21/03/2023 11:06	VITORIA DE SANTO ANTAO	INTERNO - NAO PROGRAMADA - MEIO AMBIENTE - ANIMAIS
18104544_ 17064651	PEDRA	21/03/2023 05:10	21/03/2023 12:00	VENTUROSA	INTERNO - NAO PROGRAMADA - MEIO AMBIENTE - ARVORE OU VEGETACAO
18106243_ 17077372	AGUAS BELAS	21/03/2023 14:01	22/03/2023 16:01	VENTUROSA	INTERNO - NAO PROGRAMADA - MEIO AMBIENTE - VENTO
18099870_ 17058080	VERTENTES	18/03/2023 16:48	18/03/2023 16:54	VERTENTES	INTERNO - NAO PROGRAMADA - MEIO AMBIENTE - VENTO
18099870_ 17058080	TAQUARITINGA DO NORTE	18/03/2023 16:48	18/03/2023 16:54	TORITAMA	INTERNO - NAO PROGRAMADA - MEIO AMBIENTE - VENTO
18103460_ 17062774	VERTENTES	20/03/2023 15:06	20/03/2023 17:50	VERTENTES	INTERNO - NAO PROGRAMADA - MEIO AMBIENTE - VENTO
18099830_ 17058413	ALTINHO	18/03/2023 16:26	19/03/2023 18:58	AGRESTINA	INTERNO - NAO PROGRAMADA - MEIO AMBIENTE - DESCARGA ATMOSFERICA
18099830_ 17058413	AGRESTINA	18/03/2023 16:26	19/03/2023 18:58	CARUARU	INTERNO - NAO PROGRAMADA - MEIO AMBIENTE - DESCARGA ATMOSFERICA

18099830_ 17058413	ALTINHO	18/03/2023 16:26	19/03/2023 18:58	CARUARU	INTERNO - NAO PROGRAMADA - MEIO AMBIENTE - DESCARGA ATMOSFERICA
18101771_ 17061057	ALTINHO	19/03/2023 17:38	20/03/2023 09:00	AGRESTINA	INTERNO - NAO PROGRAMADA - MEIO AMBIENTE - ARVORE OU VEGETACAO
18100433_ 17060875	AGRESTINA	19/03/2023 04:42	19/03/2023 08:45	AGRESTINA	INTERNO - NAO PROGRAMADA - MEIO AMBIENTE - ARVORE OU VEGETACAO
18109765_ 17068827	ARARIPINA	23/03/2023 02:01	23/03/2023 08:40	ARARIPINA	INTERNO - NAO PROGRAMADA - MEIO AMBIENTE - VENTO
18106521_ 17064871	CASINHAS	21/03/2023 16:03	24/03/2023 18:59	BOM JARDIM	INTERNO - NAO PROGRAMADA - MEIO AMBIENTE - VENTO
18099540_ 17058180	BOM JARDIM	18/03/2023 13:29	18/03/2023 17:30	BOM JARDIM	INTERNO - NAO PROGRAMADA - MEIO AMBIENTE - VENTO
18107085_ 17065448	RECIFE	21/03/2023 19:37	21/03/2023 20:56	BONJI	INTERNO - NAO PROGRAMADA - MEIO AMBIENTE - ARVORE OU VEGETACAO
18094117_ 17053655	BELEM DE SAO FRANCISCO	15/03/2023 10:44	16/03/2023 09:29	CABROBO	INTERNO - NAO PROGRAMADA - MEIO AMBIENTE - DESCARGA ATMOSFERICA
18104988_ 17064240	BELEM DE SAO FRANCISCO	21/03/2023 08:14	21/03/2023 12:30	CABROBO	INTERNO - NAO PROGRAMADA - MEIO AMBIENTE - DESCARGA ATMOSFERICA
18104556_ 17065897	BELEM DE SAO FRANCISCO	21/03/2023 05:22	23/03/2023 10:39	CABROBO	INTERNO - NAO PROGRAMADA - MEIO AMBIENTE - ARVORE OU VEGETACAO
18101650_ 17076549	TACAIMBO	19/03/2023 16:17	19/03/2023 21:45	BELO JARDIM	INTERNO - NAO PROGRAMADA - MEIO AMBIENTE - DESCARGA ATMOSFERICA
18102117_ 17060909	BREJO DA MADRE DE DEUS	20/03/2023 02:04	20/03/2023 06:30	BREJO DA MADRE DE DEUS	INTERNO - NAO PROGRAMADA - MEIO AMBIENTE - ARVORE OU VEGETACAO
18104483_ 17063101	CARNAUBEIRA DA PENHA	21/03/2023 00:54	21/03/2023 09:18	FLORESTA	INTERNO - NAO PROGRAMADA - MEIO AMBIENTE - DESCARGA ATMOSFERICA
18104483_	MIRANDIBA	21/03/2023	21/03/2023	BOM NOME	INTERNO - NAO

17063101		00:54	09:18		PROGRAMADA - MEIO AMBIENTE - DESCARGA ATMOSFERICA
18094065_ 17061801	CARNAUBEIRA DA PENHA	20/03/2023 13:23	20/03/2023 14:23	FLORESTA	INTERNO - NAO PROGRAMADA - MEIO AMBIENTE - ARVORE OU VEGETACAO
18100541_ 17059299	SERRA TALHADA	19/03/2023 07:00	19/03/2023 10:05	BOM NOME	INTERNO - NAO PROGRAMADA - MEIO AMBIENTE - DESCARGA ATMOSFERICA
18095133_ 17052650	SALGUEIRO	15/03/2023 18:15	15/03/2023 18:20	BOM NOME	INTERNO - NAO PROGRAMADA - MEIO AMBIENTE - VENTO
18108402_ 17068872	SAIRE	22/03/2023 11:31	23/03/2023 07:40	CAMOCIM DE SAO FELIX	INTERNO - NAO PROGRAMADA - MEIO AMBIENTE - DESCARGA ATMOSFERICA
18093850_ 17059146	OROCO	15/03/2023 08:35	15/03/2023 14:19	PARNAMIRIM	INTERNO - NAO PROGRAMADA - MEIO AMBIENTE - VENTO
18097835_ 17056479	CAPOEIRAS	17/03/2023 10:27	17/03/2023 14:34	CAETES	INTERNO - NAO PROGRAMADA - MEIO AMBIENTE - DESCARGA ATMOSFERICA
18108534_ 17067883	LAGOA DO CARRO	22/03/2023 12:25	22/03/2023 17:13	CARPINA	INTERNO - NAO PROGRAMADA - MEIO AMBIENTE - VENTO
18111551_ 17070406	ABREU E LIMA	23/03/2023 19:34	23/03/2023 21:45	CRUZ DE REBOUCAS	INTERNO - NAO PROGRAMADA - MEIO AMBIENTE - ARVORE OU VEGETACAO
18098855_ 17057392	CUSTODIA	18/03/2023 01:19	18/03/2023 08:09	CUSTODIA	INTERNO - NAO PROGRAMADA - MEIO AMBIENTE - DESCARGA ATMOSFERICA
18100030_ 17071072	CUSTODIA	18/03/2023 18:58	19/03/2023 06:42	CUSTODIA	INTERNO - NAO PROGRAMADA - MEIO AMBIENTE - VENTO
18094222_ 17051987	GRANITO	15/03/2023 11:26	15/03/2023 13:40	EXU	INTERNO - NAO PROGRAMADA - MEIO AMBIENTE - DESCARGA ATMOSFERICA
18094395_ 17052468	EXU	15/03/2023 16:51	15/03/2023 19:09	EXU	INTERNO - NAO PROGRAMADA - MEIO AMBIENTE - EROSAO
18104758_ 17065574	EXU	21/03/2023 07:04	21/03/2023 20:20	EXU	INTERNO - NAO PROGRAMADA - MEIO AMBIENTE - VENTO
18093108_	GRANITO	14/03/2023	14/03/2023	PARNAMIRIM	INTERNO - NAO

17051042		17:28	21:19		PROGRAMADA - MEIO AMBIENTE - VENTO
18103606_ 17062703	EXU	20/03/2023 15:58	20/03/2023 18:32	EXU	INTERNO - NAO PROGRAMADA - MEIO AMBIENTE - ANIMAIS
18095596_ 17053136	SAO JOAO	15/03/2023 23:29	16/03/2023 04:30	GARANHUNS	INTERNO - NAO PROGRAMADA - MEIO AMBIENTE - VENTO
18105758_ 17064354	CAETES	21/03/2023 11:18	21/03/2023 13:50	GARANHUNS	INTERNO - NAO PROGRAMADA - MEIO AMBIENTE - VENTO
18107844_ 17066332	SAO JOAO	22/03/2023 08:29	22/03/2023 10:30	GARANHUNS	INTERNO - NAO PROGRAMADA - MEIO AMBIENTE - VENTO
18108914_ 17068302	GRAVATA	22/03/2023 15:17	22/03/2023 17:22	GRAVATA II	INTERNO - NAO PROGRAMADA - MEIO AMBIENTE - DESCARGA ATMOSFERICA
18109809_ 17069332	GRAVATA	23/03/2023 05:46	23/03/2023 11:25	GRAVATA	INTERNO - NAO PROGRAMADA - MEIO AMBIENTE - DESCARGA ATMOSFERICA
18099555_ 17057828	SAO JOAO	18/03/2023 13:39	18/03/2023 16:37	HELIOPOLIS	INTERNO - NAO PROGRAMADA - MEIO AMBIENTE - ARVORE OU VEGETACAO
18106252_ 17065262	SAO JOAO	21/03/2023 14:06	21/03/2023 17:17	HELIOPOLIS	INTERNO - NAO PROGRAMADA - MEIO AMBIENTE - DESCARGA ATMOSFERICA
18107977_ 17066374	GARANHUNS	22/03/2023 09:07	22/03/2023 11:06	HELIOPOLIS	INTERNO - NAO PROGRAMADA - MEIO AMBIENTE - ARVORE OU VEGETACAO
18094367_ 17068657	GARANHUNS	15/03/2023 12:59	23/03/2023 10:57	HELIOPOLIS	INTERNO - NAO PROGRAMADA - MEIO AMBIENTE - ARVORE OU VEGETACAO
18096286_ 17054529	JUREMA	16/03/2023 10:49	16/03/2023 16:40	LAJEDO	INTERNO - NAO PROGRAMADA - MEIO AMBIENTE - DESCARGA ATMOSFERICA
18106673_ 17093552	PANELAS	21/03/2023 16:53	22/03/2023 11:59	CUPIRA	INTERNO - NAO PROGRAMADA - MEIO AMBIENTE - VENTO
18095791_ 17054427	JUREMA	16/03/2023 07:35	16/03/2023 13:15	LAJEDO	INTERNO - NAO PROGRAMADA - MEIO AMBIENTE - DESCARGA ATMOSFERICA
18107489_	MACAPARANA	22/03/2023	22/03/2023	TIMBAUBA	INTERNO - NAO

17066380		06:27	09:30		PROGRAMADA - MEIO AMBIENTE - VENTO
18092094_ 17079417	PETROLINA	14/03/2023 07:04	14/03/2023 12:43	MASSANGANO II	INTERNO - NAO PROGRAMADA - MEIO AMBIENTE - ANIMAIS
18102408_ 17061401	PETROLINA	20/03/2023 08:03	20/03/2023 12:25	MASSANGANO II	INTERNO - NAO PROGRAMADA - MEIO AMBIENTE - DESCARGA ATMOSFERICA
18092594_ 17051517	PETROLINA	14/03/2023 11:40	14/03/2023 16:16	MASSANGANO II	INTERNO - NAO PROGRAMADA - MEIO AMBIENTE - ANIMAIS
18104566_ 17063300	PETROLINA	21/03/2023 05:41	21/03/2023 10:45	MASSANGANO I	INTERNO - NAO PROGRAMADA - MEIO AMBIENTE - ANIMAIS
18092948_ 17050890	VENTUROSOSA	14/03/2023 15:49	14/03/2023 20:26	VENTUROSOSA	INTERNO - NAO PROGRAMADA - MEIO AMBIENTE - QUEIMA OU INCENDIO
18106710_ 17065545	JATOBA	21/03/2023 17:09	21/03/2023 21:10	ITAPARICA	INTERNO - NAO PROGRAMADA - MEIO AMBIENTE - VENTO
18104593_ 17063408	MORENO	21/03/2023 06:07	21/03/2023 07:57	JABOATAO	INTERNO - NAO PROGRAMADA - MEIO AMBIENTE - QUEIMA OU INCENDIO
18110550_ 17069925	BELO JARDIM	23/03/2023 12:17	23/03/2023 15:00	BELO JARDIM	INTERNO - NAO PROGRAMADA - MEIO AMBIENTE - ARVORE OU VEGETACAO
18099841_ 17058410	CALCADO	18/03/2023 16:41	18/03/2023 21:01	LAJEDO	INTERNO - NAO PROGRAMADA - MEIO AMBIENTE - DESCARGA ATMOSFERICA
18102341_ 17069516	OROCO	20/03/2023 07:40	21/03/2023 14:35	PARNAMIRIM	INTERNO - NAO PROGRAMADA - MEIO AMBIENTE - VENTO
18102058_ 17060633	LAGOA GRANDE	19/03/2023 23:39	20/03/2023 06:10	SANTA MARIA DA BOA VISTA	INTERNO - NAO PROGRAMADA - MEIO AMBIENTE - VENTO
18102058_ 17061331	LAGOA GRANDE	20/03/2023 09:58	20/03/2023 11:40	SANTA MARIA DA BOA VISTA	INTERNO - NAO PROGRAMADA - MEIO AMBIENTE - VENTO
18102956_ 17061533	SANTA TEREZINHA	20/03/2023 11:28	20/03/2023 13:38	TABIRA	INTERNO - NAO PROGRAMADA - MEIO AMBIENTE - ARVORE OU VEGETACAO
18094774_ 17053840	BELO JARDIM	15/03/2023 15:55	16/03/2023 14:50	BELO JARDIM	INTERNO - NAO PROGRAMADA - MEIO AMBIENTE - ARVORE OU



					VEGETACAO
18095640_ 17071336	SAO BENTO DO UNA	16/03/2023 05:19	16/03/2023 08:30	LAJEDO	INTERNO - NAO PROGRAMADA - MEIO AMBIENTE - ARVORE OU VEGETACAO
18109982_ 17073055	SANTA MARIA DA BOA VISTA	23/03/2023 08:03	23/03/2023 15:00	SANTA MARIA DA BOA VISTA	INTERNO - NAO PROGRAMADA - MEIO AMBIENTE - VENTO
18092158_ 17051445	VENTUROSA	14/03/2023 07:56	14/03/2023 16:05	VENTUROSA	INTERNO - NAO PROGRAMADA - MEIO AMBIENTE - DESCARGA ATMOSFERICA
18098083_ 17070098	SERRA TALHADA	17/03/2023 12:43	17/03/2023 16:45	SERRA TALHADA	INTERNO - NAO PROGRAMADA - MEIO AMBIENTE - DESCARGA ATMOSFERICA
18109231_ 17068230	TRIUNFO	22/03/2023 17:38	22/03/2023 21:38	FLORES	INTERNO - NAO PROGRAMADA - MEIO AMBIENTE - DESCARGA ATMOSFERICA
18093455_ 17050944	OROCO	14/03/2023 22:40	15/03/2023 01:02	PARNAMIRIM	INTERNO - NAO PROGRAMADA - MEIO AMBIENTE - VENTO
18100835_ 17059279	CACHOEIRINHA	19/03/2023 08:53	19/03/2023 12:25	LAJEDO	INTERNO - NAO PROGRAMADA - MEIO AMBIENTE - VENTO
18093455_ 17050944	OROCO	14/03/2023 22:40	15/03/2023 03:23	PARNAMIRIM	INTERNO - NAO PROGRAMADA - MEIO AMBIENTE - VENTO
18106147_ 17066477	SERRA TALHADA	21/03/2023 13:33	22/03/2023 10:47	SERRA TALHADA	INTERNO - NAO PROGRAMADA - MEIO AMBIENTE - VENTO
18102684_ 17064534	SERRA TALHADA	20/03/2023 09:46	20/03/2023 12:46	SERRA TALHADA	INTERNO - NAO PROGRAMADA - MEIO AMBIENTE - ANIMAIS
18092115_ 17049790	CAETES	14/03/2023 07:19	14/03/2023 09:35	CAETES	INTERNO - NAO PROGRAMADA - MEIO AMBIENTE - ANIMAIS
18093347_ 17051488	VENTUROSA	14/03/2023 20:27	14/03/2023 21:45	VENTUROSA	INTERNO - NAO PROGRAMADA - MEIO AMBIENTE - ANIMAIS
18094823_ 17052667	CARUARU	15/03/2023 16:08	15/03/2023 20:28	RIACHO DAS ALMAS	INTERNO - NAO PROGRAMADA - MEIO AMBIENTE - VENTO
18104485_ 17087325	SERRA TALHADA	21/03/2023 01:04	21/03/2023 05:30	SERRA TALHADA	INTERNO - NAO PROGRAMADA - MEIO AMBIENTE - ARVORE OU VEGETACAO
18104615_ 17065915	FREI MIGUELINHO	21/03/2023 06:14	21/03/2023 18:50	VERTENTES	INTERNO - NAO PROGRAMADA - MEIO

					AMBIENTE - VENTO
18098988_ 17057372	VENTUROSA	18/03/2023 07:34	18/03/2023 09:05	VENTUROSA	INTERNO - NAO PROGRAMADA - MEIO AMBIENTE - DESCARGA ATMOSFERICA
18105968_ 17065082	ALTINHO	21/03/2023 12:29	21/03/2023 16:05	CUPIRA	INTERNO - NAO PROGRAMADA - MEIO AMBIENTE - VENTO
18110133_ 17069455	PETROLINA	23/03/2023 09:03	23/03/2023 11:50	DOM AVELAR	INTERNO - NAO PROGRAMADA - MEIO AMBIENTE - ANIMAIS
18111186_ 17083221	SANTA MARIA DA BOA VISTA	23/03/2023 17:06	24/03/2023 15:03	SANTA MARIA DA BOA VISTA	INTERNO - NAO PROGRAMADA - MEIO AMBIENTE - VENTO
18093354_ 17050832	FLORES	14/03/2023 20:41	14/03/2023 20:48	FLORES	INTERNO - NAO PROGRAMADA - MEIO AMBIENTE - VENTO
18096701_ 17066257	AFRANIO	16/03/2023 14:46	21/03/2023 09:48	AFRANIO	INTERNO - NAO PROGRAMADA - MEIO AMBIENTE - DESCARGA ATMOSFERICA
18099999_ 17060221	SAO CAETANO	18/03/2023 18:27	19/03/2023 15:00	BELO JARDIM	INTERNO - NAO PROGRAMADA - MEIO AMBIENTE - VENTO
18100984_ 17060652	PALMARES	19/03/2023 09:36	19/03/2023 23:48	PALMARES	INTERNO - NAO PROGRAMADA - MEIO AMBIENTE - DESCARGA ATMOSFERICA
18099215_ 17057517	JUPI	18/03/2023 10:01	18/03/2023 11:26	LAJEDO	INTERNO - NAO PROGRAMADA - MEIO AMBIENTE - ARVORE OU VEGETACAO
18102150_ 17060841	AFRANIO	20/03/2023 05:40	20/03/2023 18:45	AFRANIO	INTERNO - NAO PROGRAMADA - MEIO AMBIENTE - ARVORE OU VEGETACAO
18092042_ 17053201	SANTA MARIA DA BOA VISTA	14/03/2023 09:54	14/03/2023 13:57	SANTA MARIA DA BOA VISTA	INTERNO - NAO PROGRAMADA - MEIO AMBIENTE - ARVORE OU VEGETACAO
18103924_ 17063333	BELO JARDIM	20/03/2023 17:45	21/03/2023 06:18	BELO JARDIM	INTERNO - NAO PROGRAMADA - MEIO AMBIENTE - VENTO
18092122_ 17056224	PETROLINA	14/03/2023 07:27	14/03/2023 10:15	MASSANGANO I	INTERNO - NAO PROGRAMADA - MEIO AMBIENTE - ANIMAIS
18109987_ 17071261	SAO JOAO	23/03/2023 08:08	24/03/2023 11:02	ANGELIM	INTERNO - NAO PROGRAMADA - MEIO AMBIENTE - ARVORE OU VEGETACAO

18099870_ 17058081	CARUARU	18/03/2023 16:48	18/03/2023 16:54	VERTENTES	INTERNO - NAO PROGRAMADA - MEIO AMBIENTE - VENTO
18101988_ 17064143	BREJO DA MADRE DE DEUS	19/03/2023 21:18	20/03/2023 14:35	SANTA CRUZ DO CAPIBARIBE	INTERNO - NAO PROGRAMADA - MEIO AMBIENTE - VENTO
18100510_ 17059266	TABIRA	19/03/2023 06:42	19/03/2023 08:30	TABIRA	INTERNO - NAO PROGRAMADA - MEIO AMBIENTE - VENTO
18095751_ 17053983	TACARATU	16/03/2023 07:19	16/03/2023 12:55	ITAPARICA	INTERNO - NAO PROGRAMADA - MEIO AMBIENTE - ANIMAIS
18094805_ 17052826	FLORES	15/03/2023 15:57	15/03/2023 19:42	FLORES	INTERNO - NAO PROGRAMADA - MEIO AMBIENTE - VENTO
18092177_ 17051596	BELEM DE SAO FRANCISCO	14/03/2023 08:09	15/03/2023 07:30	FLORESTA	INTERNO - NAO PROGRAMADA - MEIO AMBIENTE - DESCARGA ATMOSFERICA
18094335_ 17053124	TACARATU	15/03/2023 12:34	16/03/2023 01:00	ITAPARICA	INTERNO - NAO PROGRAMADA - MEIO AMBIENTE - VENTO
18108606_ 17068421	OURICURI	22/03/2023 12:59	22/03/2023 15:00	OURICURI	INTERNO - NAO PROGRAMADA - MEIO AMBIENTE - DESCARGA ATMOSFERICA
18099895_ 17058179	BREJO DA MADRE DE DEUS	18/03/2023 17:33	19/03/2023 09:25	SANTA CRUZ DO CAPIBARIBE	INTERNO - NAO PROGRAMADA - MEIO AMBIENTE - VENTO
18099895_ 17058835	SANTA CRUZ DO CAPIBARIBE	19/03/2023 06:45	19/03/2023 08:29	SANTA CRUZ DO CAPIBARIBE	INTERNO - NAO PROGRAMADA - MEIO AMBIENTE - VENTO
18105252_ 17063638	CABO DE SANTO AGOSTINHO	21/03/2023 09:37	21/03/2023 10:01	CABO	INTERNO - NAO PROGRAMADA - MEIO AMBIENTE - DESCARGA ATMOSFERICA
18095714_ 17053853	JOAO ALFREDO	16/03/2023 06:54	16/03/2023 12:26	LIMOEIRO	INTERNO - NAO PROGRAMADA - MEIO AMBIENTE - DESCARGA ATMOSFERICA
18096563_ 17055050	SAO CAETANO	16/03/2023 13:12	16/03/2023 17:23	SAO CAETANO	INTERNO - NAO PROGRAMADA - MEIO AMBIENTE - DESCARGA ATMOSFERICA
18096139_ 17054895	ARARIPINA	16/03/2023 09:45	16/03/2023 15:25	ARARIPINA	INTERNO - NAO PROGRAMADA - MEIO AMBIENTE - DESCARGA ATMOSFERICA
18099484_ 17057867	TABIRA	18/03/2023 12:54	18/03/2023 17:05	TABIRA	INTERNO - NAO PROGRAMADA - MEIO

					AMBIENTE - ANIMAIS
18104341_ 17064546	TRIUNFO	20/03/2023 21:52	21/03/2023 14:10	FLORES	INTERNO - NAO PROGRAMADA - MEIO AMBIENTE - VENTO
18100953_ 17059524	PETROLANDIA	19/03/2023 09:26	19/03/2023 12:45	NOVA PETROLANDIA	INTERNO - NAO PROGRAMADA - MEIO AMBIENTE - DESCARGA ATMOSFERICA
18096139_ 17054895	ARARIPINA	16/03/2023 09:45	17/03/2023 13:22	ARARIPINA	INTERNO - NAO PROGRAMADA - MEIO AMBIENTE - DESCARGA ATMOSFERICA
18097175_ 17059671	ARARIPINA	16/03/2023 19:59	19/03/2023 14:45	ARARIPINA	INTERNO - NAO PROGRAMADA - MEIO AMBIENTE - DESCARGA ATMOSFERICA
18109036_ 17067407	CABO DE SANTO AGOSTINHO	22/03/2023 16:03	23/03/2023 14:06	ESCADA	INTERNO - NAO PROGRAMADA - MEIO AMBIENTE - DESCARGA ATMOSFERICA
18092234_ 17049893	TUPANATINGA	14/03/2023 10:30	14/03/2023 12:27	BUIQUE	INTERNO - NAO PROGRAMADA - MEIO AMBIENTE - ARVORE OU VEGETACAO
18099079_ 17058165	SAO JOSE DO EGITO	18/03/2023 08:37	18/03/2023 17:10	SAO JOSE DO EGITO	INTERNO - NAO PROGRAMADA - MEIO AMBIENTE - VENTO
18099079_ 17058161	BREJINHO	18/03/2023 08:37	18/03/2023 17:10	SAO JOSE DO EGITO	INTERNO - NAO PROGRAMADA - MEIO AMBIENTE - VENTO
18096275_ 17070615	AFRANIO	16/03/2023 10:43	19/03/2023 16:00	AFRANIO	INTERNO - NAO PROGRAMADA - MEIO AMBIENTE - DESCARGA ATMOSFERICA
18095934_ 17056240	AFRANIO	16/03/2023 08:34	16/03/2023 15:24	AFRANIO	INTERNO - NAO PROGRAMADA - MEIO AMBIENTE - DESCARGA ATMOSFERICA
18106619_ 17066338	BETANIA	21/03/2023 16:40	22/03/2023 07:40	FLORES	INTERNO - NAO PROGRAMADA - MEIO AMBIENTE - DESCARGA ATMOSFERICA
18110668_ 17070381	SANTA TEREZINHA	23/03/2023 13:13	23/03/2023 15:58	SAO JOSE DO EGITO	INTERNO - NAO PROGRAMADA - MEIO AMBIENTE - VENTO
18095426_ 17062901	BREJAO	15/03/2023 20:12	15/03/2023 23:25	BREJAO	INTERNO - NAO PROGRAMADA - MEIO AMBIENTE - ANIMAIS
18096519_ 17054406	CORRENTES	16/03/2023 12:52	16/03/2023 16:10	CORRENTES	INTERNO - NAO PROGRAMADA - MEIO

					AMBIENTE - DESCARGA ATMOSFERICA
18100601_ 17060185	BREJO DA MADRE DE DEUS	19/03/2023 07:28	19/03/2023 17:03	SANTA CRUZ DO CAPIBARIBE	INTERNO - NAO PROGRAMADA - MEIO AMBIENTE - VENTO
18105137_ 17069108	BUIQUE	21/03/2023 08:56	21/03/2023 21:31	BUIQUE	INTERNO - NAO PROGRAMADA - MEIO AMBIENTE - DESCARGA ATMOSFERICA
18101134_ 17062002	JATAUBA	19/03/2023 10:46	20/03/2023 12:40	BREJO DA MADRE DE DEUS	INTERNO - NAO PROGRAMADA - MEIO AMBIENTE - DESCARGA ATMOSFERICA
18098913_ 17057840	AFRANIO	18/03/2023 15:07	18/03/2023 15:14	AFRANIO	INTERNO - NAO PROGRAMADA - MEIO AMBIENTE - ARVORE OU VEGETACAO
18107549_ 17066366	GARANHUNS	22/03/2023 07:01	22/03/2023 10:33	BREJAO	INTERNO - NAO PROGRAMADA - MEIO AMBIENTE - VENTO
18098913_ 17057223	AFRANIO	18/03/2023 06:16	19/03/2023 12:36	AFRANIO	INTERNO - NAO PROGRAMADA - MEIO AMBIENTE - ARVORE OU VEGETACAO
18093876_ 17079493	SANTA TEREZINHA	15/03/2023 08:44	15/03/2023 10:10	SAO JOSE DO EGITO	INTERNO - NAO PROGRAMADA - MEIO AMBIENTE - DESCARGA ATMOSFERICA
18102190_ 17061298	FLORESTA	20/03/2023 06:26	20/03/2023 09:55	FLORESTA	INTERNO - NAO PROGRAMADA - MEIO AMBIENTE - DESCARGA ATMOSFERICA
18103980_ 17062867	IATI	20/03/2023 18:04	20/03/2023 20:45	BOM CONSELHO	INTERNO - NAO PROGRAMADA - MEIO AMBIENTE - DESCARGA ATMOSFERICA
18109158_ 17071474	SANTA MARIA DA BOA VISTA	22/03/2023 17:07	24/03/2023 12:25	SANTA MARIA DA BOA VISTA	INTERNO - NAO PROGRAMADA - MEIO AMBIENTE - ARVORE OU VEGETACAO
18105532_ 17069774	SANTA FILOMENA	21/03/2023 10:25	21/03/2023 16:12	SANTA CRUZ	INTERNO - NAO PROGRAMADA - MEIO AMBIENTE - DESCARGA ATMOSFERICA
18100893_ 17061503	BUIQUE	19/03/2023 09:04	20/03/2023 10:30	BUIQUE	INTERNO - NAO PROGRAMADA - MEIO AMBIENTE - VENTO
18093464_ 17050947	ARARIPINA	14/03/2023 22:45	14/03/2023 23:48	ARARIPINA	INTERNO - NAO PROGRAMADA - MEIO AMBIENTE - VENTO

18104908_ 17063414	SIRINHAEM	21/03/2023 07:59	21/03/2023 09:29	RIO FORMOSO	INTERNO - NAO PROGRAMADA - MEIO AMBIENTE - VENTO
18104908_ 17063414	RIO FORMOSO	21/03/2023 07:59	21/03/2023 09:09	RIO FORMOSO	INTERNO - NAO PROGRAMADA - MEIO AMBIENTE - VENTO
18104684_ 17064102	MACHADOS	21/03/2023 06:32	21/03/2023 12:32	BOM JARDIM	INTERNO - NAO PROGRAMADA - MEIO AMBIENTE - DESCARGA ATMOSFERICA
18094323_ 17052918	GARANHUNS	15/03/2023 12:30	16/03/2023 10:50	HELIOPOLIS	INTERNO - NAO PROGRAMADA - MEIO AMBIENTE - ARVORE OU VEGETACAO
18099870_ 17058090	TAQUARITINGA DO NORTE	18/03/2023 16:48	18/03/2023 16:52	TORITAMA	INTERNO - NAO PROGRAMADA - MEIO AMBIENTE - VENTO
18094176_ 17052307	AFRANIO	15/03/2023 11:02	15/03/2023 17:44	AFRANIO	INTERNO - NAO PROGRAMADA - MEIO AMBIENTE - DESCARGA ATMOSFERICA
18096247_ 17055348	CUSTODIA	16/03/2023 13:00	16/03/2023 15:10	CUSTODIA	INTERNO - NAO PROGRAMADA - MEIO AMBIENTE - ARVORE OU VEGETACAO
18108356_ 17068105	OLINDA	22/03/2023 11:13	22/03/2023 14:42	SAO BENEDITO	INTERNO - NAO PROGRAMADA - MEIO AMBIENTE - DESCARGA ATMOSFERICA
18106570_ 17067000	GOIANA	21/03/2023 16:11	21/03/2023 17:00	GOIANA	INTERNO - NAO PROGRAMADA - MEIO AMBIENTE - QUEIMA OU INCENDIO
18103836_ 17076576	BREJO DA MADRE DE DEUS	20/03/2023 17:21	20/03/2023 18:15	BREJO DA MADRE DE DEUS	INTERNO - NAO PROGRAMADA - MEIO AMBIENTE - ANIMAIS
18099870_ 17058087	TAQUARITINGA DO NORTE	18/03/2023 16:48	18/03/2023 16:52	SANTA CRUZ DO CAPIBARIBE	INTERNO - NAO PROGRAMADA - MEIO AMBIENTE - VENTO
18098638_ 17057296	JATAUBA	17/03/2023 20:01	18/03/2023 08:04	BREJO DA MADRE DE DEUS	INTERNO - NAO PROGRAMADA - MEIO AMBIENTE - ANIMAIS
18095388_ 17055080	AFRANIO	15/03/2023 19:40	21/03/2023 11:20	AFRANIO	INTERNO - NAO PROGRAMADA - MEIO AMBIENTE - ARVORE OU VEGETACAO
18104510_ 17063234	PAULISTA	21/03/2023 02:06	21/03/2023 04:20	SAO BENEDITO	INTERNO - NAO PROGRAMADA - MEIO AMBIENTE - ARVORE OU VEGETACAO

18100183_ 17059331	FLORES	18/03/2023 21:40	19/03/2023 10:36	FLORES	INTERNO - NAO PROGRAMADA - MEIO AMBIENTE - VENTO
18109973_ 17069971	CABO DE SANTO AGOSTINHO	23/03/2023 07:57	23/03/2023 15:04	ENSEADA DOS CORAIS	INTERNO - NAO PROGRAMADA - MEIO AMBIENTE - DESCARGA ATMOSFERICA
18107706_ 17066923	SAO JOAQUIM DO MONTE	22/03/2023 07:57	22/03/2023 16:17	CUPIRA	INTERNO - NAO PROGRAMADA - MEIO AMBIENTE - VENTO
18102186_ 17061664	CUPIRA	20/03/2023 06:25	20/03/2023 11:45	CUPIRA	INTERNO - NAO PROGRAMADA - MEIO AMBIENTE - ARVORE OU VEGETACAO
18093728_ 17054011	OROCO	16/03/2023 13:28	17/03/2023 08:27	PARNAMIRIM	INTERNO - NAO PROGRAMADA - MEIO AMBIENTE - VENTO
18093728_ 17054011	OROCO	16/03/2023 13:28	16/03/2023 13:59	PARNAMIRIM	INTERNO - NAO PROGRAMADA - MEIO AMBIENTE - VENTO
18107133_ 17066091	RECIFE	21/03/2023 20:00	21/03/2023 22:00	PINA	INTERNO - NAO PROGRAMADA - MEIO AMBIENTE - QUEIMA OU INCENDIO
18107305_ 17067386	BUIQUE	21/03/2023 22:41	22/03/2023 15:26	BUIQUE	INTERNO - NAO PROGRAMADA - MEIO AMBIENTE - DESCARGA ATMOSFERICA
18097603_ 17055690	OURICURI	17/03/2023 10:40	17/03/2023 16:00	TRINDADE	INTERNO - NAO PROGRAMADA - MEIO AMBIENTE - ARVORE OU VEGETACAO
18106707_ 17065836	SALGUEIRO	21/03/2023 17:08	22/03/2023 00:02	SERRITA	INTERNO - NAO PROGRAMADA - MEIO AMBIENTE - VENTO
18093369_ 17055192	QUIXABA	14/03/2023 20:57	15/03/2023 13:45	CARNAIBA	INTERNO - NAO PROGRAMADA - MEIO AMBIENTE - ANIMAIS
18094412_ 17051941	SERRA TALHADA	15/03/2023 13:17	15/03/2023 15:58	BOM NOME	INTERNO - NAO PROGRAMADA - MEIO AMBIENTE - VENTO
18096030_ 17054200	TAQUARITINGA DO NORTE	16/03/2023 09:03	16/03/2023 13:25	SANTA CRUZ DO CAPIBARIBE	INTERNO - NAO PROGRAMADA - MEIO AMBIENTE - VENTO
18095037_ 17080276	SAO JOSE DO BELMONTE	15/03/2023 17:34	16/03/2023 10:30	SAO JOSE DO BELMONTE	INTERNO - NAO PROGRAMADA - MEIO AMBIENTE - DESCARGA ATMOSFERICA
18094865_ 17052610	PALMARES	15/03/2023 16:26	15/03/2023 18:00	CATENDE	INTERNO - NAO PROGRAMADA - MEIO

					AMBIENTE - ARVORE OU VEGETACAO
18092906_ 17050631	QUIPAPA	14/03/2023 15:19	14/03/2023 18:04	QUIPAPA	INTERNO - NAO PROGRAMADA - MEIO AMBIENTE - ARVORE OU VEGETACAO
18093114_ 17050621	TACARATU	14/03/2023 17:35	14/03/2023 18:15	NOVA PETROLANDIA	INTERNO - NAO PROGRAMADA - MEIO AMBIENTE - ANIMAIS
18094268_ 17052428	QUIPAPA	15/03/2023 11:58	15/03/2023 17:06	QUIPAPA	INTERNO - NAO PROGRAMADA - MEIO AMBIENTE - VENTO
18102044_ 17060706	TRINDADE	19/03/2023 23:07	20/03/2023 01:40	TRINDADE	INTERNO - NAO PROGRAMADA - MEIO AMBIENTE - DESCARGA ATMOSFERICA
18102585_ 17061890	PETROLINA	20/03/2023 09:01	20/03/2023 13:38	MASSANGANO II	INTERNO - NAO PROGRAMADA - MEIO AMBIENTE - VENTO
18093101_ 17054044	IGUARACI	14/03/2023 17:23	16/03/2023 13:15	AFOGADOS DA INGAZEIRA	INTERNO - NAO PROGRAMADA - MEIO AMBIENTE - ARVORE OU VEGETACAO
18097652_ 17067113	SAO JOSE DO BELMONTE	17/03/2023 08:47	17/03/2023 11:56	SAO JOSE DO BELMONTE	INTERNO - NAO PROGRAMADA - MEIO AMBIENTE - DESCARGA ATMOSFERICA
18105376_ 17066746	GLORIA DO GOITA	21/03/2023 09:55	22/03/2023 13:40	GLORIA DO GOITA	INTERNO - NAO PROGRAMADA - MEIO AMBIENTE - DESCARGA ATMOSFERICA
18095121_ 17052946	MIRANDIBA	15/03/2023 18:02	15/03/2023 22:25	SAO JOSE DO BELMONTE	INTERNO - NAO PROGRAMADA - MEIO AMBIENTE - VENTO
18106940_ 17065760	OURICURI	21/03/2023 18:26	22/03/2023 01:11	OURICURI	INTERNO - NAO PROGRAMADA - MEIO AMBIENTE - VENTO
18093769_ 17051519	CALUMBI	15/03/2023 09:46	15/03/2023 09:50	SERRA TALHADA	INTERNO - NAO PROGRAMADA - MEIO AMBIENTE - VENTO
18098368_ 17056762	PESQUEIRA	17/03/2023 16:46	17/03/2023 18:46	PESQUEIRA	INTERNO - NAO PROGRAMADA - MEIO AMBIENTE - QUEIMA OU INCENDIO
18102349_ 17068671	SANTA CRUZ DO CAPIBARIBE	20/03/2023 07:43	20/03/2023 11:40	SANTA CRUZ DO CAPIBARIBE	INTERNO - NAO PROGRAMADA - MEIO AMBIENTE - VENTO
18093476_ 17051935	QUIXABA	14/03/2023 23:06	15/03/2023 10:20	CARNAIBA	INTERNO - NAO PROGRAMADA - MEIO AMBIENTE - DESCARGA



					ATMOSFERICA
18093476_ 17051935	CARNAIBA	14/03/2023 23:06	15/03/2023 10:20	CARNAIBA	INTERNO - NAO PROGRAMADA - MEIO AMBIENTE - DESCARGA ATMOSFERICA
18104739_ 17071619	RIACHO DAS ALMAS	21/03/2023 07:07	23/03/2023 14:32	RIACHO DAS ALMAS	INTERNO - NAO PROGRAMADA - MEIO AMBIENTE - ARVORE OU VEGETACAO
18099870_ 17058079	FREI MIGUELINHO	18/03/2023 16:48	18/03/2023 16:54	VERTENTES	INTERNO - NAO PROGRAMADA - MEIO AMBIENTE - VENTO
18106537_ 17070264	SERRA TALHADA	21/03/2023 15:52	23/03/2023 16:15	SAO JOSE DO BELMONTE	INTERNO - NAO PROGRAMADA - MEIO AMBIENTE - VENTO
18101939_ 17062122	BREJO DA MADRE DE DEUS	19/03/2023 19:52	20/03/2023 15:00	SANTA CRUZ DO CAPIBARIBE	INTERNO - NAO PROGRAMADA - MEIO AMBIENTE - DESCARGA ATMOSFERICA
18104274_ 17063870	BOM CONSELHO	20/03/2023 20:53	21/03/2023 09:56	BOM CONSELHO	INTERNO - NAO PROGRAMADA - MEIO AMBIENTE - VENTO
18111923_ 17071175	JATOBA	23/03/2023 23:57	24/03/2023 07:41	ITAPARICA	INTERNO - NAO PROGRAMADA - MEIO AMBIENTE - VENTO
18100618_ 17061661	BOM CONSELHO	19/03/2023 07:34	19/03/2023 10:35	BOM CONSELHO	INTERNO - NAO PROGRAMADA - MEIO AMBIENTE - DESCARGA ATMOSFERICA
18095486_ 17052868	JATAUBA	15/03/2023 20:58	16/03/2023 02:43	SANTA CRUZ DO CAPIBARIBE	INTERNO - NAO PROGRAMADA - MEIO AMBIENTE - DESCARGA ATMOSFERICA
18109892_ 17068880	BELEM DE MARIA	23/03/2023 07:12	23/03/2023 09:40	CATENDE	INTERNO - NAO PROGRAMADA - MEIO AMBIENTE - VENTO
18097884_ 17056686	OURICURI	17/03/2023 10:46	17/03/2023 17:27	SANTA CRUZ	INTERNO - NAO PROGRAMADA - MEIO AMBIENTE - VENTO
18107444_ 17066082	OURICURI	22/03/2023 05:41	22/03/2023 07:45	TRINDADE	INTERNO - NAO PROGRAMADA - MEIO AMBIENTE - ANIMAIS
18105779_ 17064012	TRINDADE	21/03/2023 11:30	21/03/2023 17:07	TRINDADE	INTERNO - NAO PROGRAMADA - MEIO AMBIENTE - DESCARGA ATMOSFERICA
18104796_ 17066128	SAO LOURENCO DA MATA	21/03/2023 07:17	21/03/2023 09:45	TABATINGA	INTERNO - NAO PROGRAMADA - MEIO AMBIENTE - ARVORE OU VEGETACAO

18105779_ 17064012	TRINDADE	21/03/2023 11:30	21/03/2023 16:35	TRINDADE	INTERNO - NAO PROGRAMADA - MEIO AMBIENTE - DESCARGA ATMOSFERICA
18105779_ 17064012	ARARIPINA	21/03/2023 11:30	21/03/2023 15:08	ARARIPINA	INTERNO - NAO PROGRAMADA - MEIO AMBIENTE - DESCARGA ATMOSFERICA
18105957_ 17067640	RECIFE	21/03/2023 12:22	22/03/2023 14:08	IBURA	INTERNO - NAO PROGRAMADA - MEIO AMBIENTE - QUEIMA OU INCENDIO
18105779_ 17064012	ARARIPINA	21/03/2023 11:30	21/03/2023 13:50	ARARIPINA	INTERNO - NAO PROGRAMADA - MEIO AMBIENTE - DESCARGA ATMOSFERICA
18100942_ 17062126	SAO BENEDITO DO SUL	19/03/2023 09:19	20/03/2023 14:05	QUIPAPA	INTERNO - NAO PROGRAMADA - MEIO AMBIENTE - DESCARGA ATMOSFERICA
18100587_ 17059305	CALCADO	19/03/2023 07:20	19/03/2023 11:52	LAJEDO	INTERNO - NAO PROGRAMADA - MEIO AMBIENTE - VENTO
18109911_ 17068715	ITAMBE	23/03/2023 07:23	23/03/2023 09:30	ORATORIO	INTERNO - NAO PROGRAMADA - MEIO AMBIENTE - ANIMAIS
18099814_ 17057958	CACHOEIRINHA	18/03/2023 16:09	18/03/2023 21:10	SAO BENTO DO UNA	INTERNO - NAO PROGRAMADA - MEIO AMBIENTE - ARVORE OU VEGETACAO
18099814_ 17057958	SAO BENTO DO UNA	18/03/2023 16:09	18/03/2023 19:10	SAO BENTO DO UNA	INTERNO - NAO PROGRAMADA - MEIO AMBIENTE - ARVORE OU VEGETACAO
18099814_ 17057958	SAO BENTO DO UNA	18/03/2023 16:09	20/03/2023 16:34	SAO BENTO DO UNA	INTERNO - NAO PROGRAMADA - MEIO AMBIENTE - ARVORE OU VEGETACAO
18099823_ 17058164	SAO BENTO DO UNA	18/03/2023 16:57	18/03/2023 23:50	SAO BENTO DO UNA	INTERNO - NAO PROGRAMADA - MEIO AMBIENTE - DESCARGA ATMOSFERICA
18099823_ 17058164	LAJEDO	18/03/2023 16:57	18/03/2023 23:07	SAO BENTO DO UNA	INTERNO - NAO PROGRAMADA - MEIO AMBIENTE - DESCARGA ATMOSFERICA
18099823_ 17058616	CALCADO	19/03/2023 00:07	19/03/2023 00:14	SAO BENTO DO UNA	INTERNO - NAO PROGRAMADA - MEIO AMBIENTE - DESCARGA ATMOSFERICA

18099823_ 17058164	CALCADO	18/03/2023 16:57	18/03/2023 23:07	SAO BENTO DO UNA	INTERNO - NAO PROGRAMADA - MEIO AMBIENTE - DESCARGA ATMOSFERICA
18104358_ 17063141	AGUAS BELAS	21/03/2023 02:18	21/03/2023 02:28	AGUAS BELAS	INTERNO - NAO PROGRAMADA - MEIO AMBIENTE - DESCARGA ATMOSFERICA
18096394_ 17054420	SAO BENTO DO UNA	16/03/2023 11:37	16/03/2023 16:14	LAJEDO	INTERNO - NAO PROGRAMADA - MEIO AMBIENTE - DESCARGA ATMOSFERICA
18111530_ 17087144	POCAO	23/03/2023 19:23	25/03/2023 15:30	PESQUEIRA	INTERNO - NAO PROGRAMADA - MEIO AMBIENTE - DESCARGA ATMOSFERICA
18096356_ 17054287	CAPOEIRAS	16/03/2023 11:25	16/03/2023 14:58	LAJEDO	INTERNO - NAO PROGRAMADA - MEIO AMBIENTE - DESCARGA ATMOSFERICA
18097408_ 17055496	SAO BENTO DO UNA	17/03/2023 05:50	17/03/2023 09:25	LAJEDO	INTERNO - NAO PROGRAMADA - MEIO AMBIENTE - VENTO
18095852_ 17056287	PETROLINA	16/03/2023 08:03	16/03/2023 11:21	MASSANGANO I	INTERNO - NAO PROGRAMADA - MEIO AMBIENTE - VENTO
18109024_ 17069100	BEZERROS	22/03/2023 15:56	23/03/2023 10:51	BEZERROS	INTERNO - NAO PROGRAMADA - MEIO AMBIENTE - VENTO
18097553_ 17055705	SERRITA	17/03/2023 07:50	17/03/2023 10:00	SERRITA	INTERNO - NAO PROGRAMADA - MEIO AMBIENTE - DESCARGA ATMOSFERICA
18093561_ 17051160	IPUBI	15/03/2023 02:43	15/03/2023 06:28	TRINDADE	INTERNO - NAO PROGRAMADA - MEIO AMBIENTE - VENTO
18093769_ 17051351	CALUMBI	15/03/2023 08:41	15/03/2023 09:34	SERRA TALHADA	INTERNO - NAO PROGRAMADA - MEIO AMBIENTE - VENTO
18093769_ 17051519	SERRA TALHADA	15/03/2023 09:46	15/03/2023 09:50	SERRA TALHADA	INTERNO - NAO PROGRAMADA - MEIO AMBIENTE - VENTO
18093769_ 17051351	SERRA TALHADA	15/03/2023 08:41	15/03/2023 09:34	SERRA TALHADA	INTERNO - NAO PROGRAMADA - MEIO AMBIENTE - VENTO
18099642_ 17058754	PALMARES	18/03/2023 14:35	18/03/2023 19:05	PALMARES	INTERNO - NAO PROGRAMADA - MEIO AMBIENTE - ARVORE OU VEGETACAO
18093389_	CABROBO	14/03/2023	15/03/2023	SALGUEIRO	INTERNO - NAO

17051716		21:11	11:12		PROGRAMADA - MEIO AMBIENTE - DESCARGA ATMOSFERICA
18099552_ 17057932	ARCOVERDE	18/03/2023 13:34	18/03/2023 15:40	ARCOVERDE	INTERNO - NAO PROGRAMADA - MEIO AMBIENTE - DESCARGA ATMOSFERICA
18098238_ 17067332	SAO BENEDITO DO SUL	17/03/2023 15:09	17/03/2023 17:01	QUIPAPA	INTERNO - NAO PROGRAMADA - MEIO AMBIENTE - VENTO
18110867_ 17071844	PETROLINA	23/03/2023 14:46	24/03/2023 12:09	BARRA DE BEBEDOURO	INTERNO - NAO PROGRAMADA - MEIO AMBIENTE - ANIMAIS
18093340_ 17051478	POCAO	15/03/2023 03:33	15/03/2023 04:40	PESQUEIRA	INTERNO - NAO PROGRAMADA - MEIO AMBIENTE - ARVORE OU VEGETACAO
18099227_ 17057671	JAQUEIRA	18/03/2023 10:07	18/03/2023 13:20	CATENDE	INTERNO - NAO PROGRAMADA - MEIO AMBIENTE - ARVORE OU VEGETACAO
18099780_ 17060152	OURICURI	18/03/2023 15:50	18/03/2023 18:49	TRINDADE	INTERNO - NAO PROGRAMADA - MEIO AMBIENTE - ARVORE OU VEGETACAO
18093832_ 17052649	LAGOA DOS GATOS	15/03/2023 08:23	15/03/2023 18:00	CATENDE	INTERNO - NAO PROGRAMADA - MEIO AMBIENTE - VENTO
18094911_ 17052806	GARANHUNS	15/03/2023 16:42	15/03/2023 19:51	HELIOPOLIS	INTERNO - NAO PROGRAMADA - MEIO AMBIENTE - VENTO
18095646_ 17053367	GARANHUNS	16/03/2023 05:41	16/03/2023 08:25	BREJAO	INTERNO - NAO PROGRAMADA - MEIO AMBIENTE - VENTO
18095646_ 17053367	BREJAO	16/03/2023 05:41	16/03/2023 08:25	BREJAO	INTERNO - NAO PROGRAMADA - MEIO AMBIENTE - VENTO
18109704_ 17068862	CABO DE SANTO AGOSTINHO	22/03/2023 23:00	23/03/2023 09:00	PIRAPAMA I	INTERNO - NAO PROGRAMADA - MEIO AMBIENTE - QUEIMA OU INCENDIO
18104510_ 17063234	OLINDA	21/03/2023 02:06	22/03/2023 14:08	SAO BENEDITO	INTERNO - NAO PROGRAMADA - MEIO AMBIENTE - ARVORE OU VEGETACAO
18093096_ 17050879	TERRA NOVA	14/03/2023 17:20	14/03/2023 19:42	SALGUEIRO	INTERNO - NAO PROGRAMADA - MEIO AMBIENTE - VENTO
18106897_ 17065840	CABROBO	21/03/2023 18:09	22/03/2023 03:16	SALGUEIRO	INTERNO - NAO PROGRAMADA - MEIO

					AMBIENTE - DESCARGA ATMOSFERICA
18097390_ 17055274	QUIPAPA	17/03/2023 03:10	17/03/2023 03:36	QUIPAPA	INTERNO - NAO PROGRAMADA - MEIO AMBIENTE - VENTO
18101647_ 17067669	FLORESTA	19/03/2023 16:16	20/03/2023 09:50	FLORESTA	INTERNO - NAO PROGRAMADA - MEIO AMBIENTE - ANIMAIS
18101647_ 17067669	BETANIA	19/03/2023 16:16	20/03/2023 09:50	FLORESTA	INTERNO - NAO PROGRAMADA - MEIO AMBIENTE - ANIMAIS
18102123_ 17060742	PETROLANDIA	20/03/2023 02:42	20/03/2023 05:18	FLORESTA	INTERNO - NAO PROGRAMADA - MEIO AMBIENTE - ANIMAIS
18095039_ 17053078	SAO BENTO DO UNA	15/03/2023 17:35	16/03/2023 01:27	SAO BENTO DO UNA	INTERNO - NAO PROGRAMADA - MEIO AMBIENTE - VENTO
18097991_ 17056612	JOAO ALFREDO	17/03/2023 11:44	17/03/2023 18:03	BOM JARDIM	INTERNO - NAO PROGRAMADA - MEIO AMBIENTE - VENTO
18104556_ 17065899	BELEM DE SAO FRANCISCO	21/03/2023 14:54	21/03/2023 15:14	CABROBO	INTERNO - NAO PROGRAMADA - MEIO AMBIENTE - ARVORE OU VEGETACAO
18104556_ 17069218	BELEM DE SAO FRANCISCO	23/03/2023 11:27	23/03/2023 11:33	CABROBO	INTERNO - NAO PROGRAMADA - MEIO AMBIENTE - ARVORE OU VEGETACAO
18108045_ 17071382	PETROLINA	22/03/2023 09:29	22/03/2023 14:50	DOM AVELAR	INTERNO - NAO PROGRAMADA - MEIO AMBIENTE - DESCARGA ATMOSFERICA
18097699_ 17056306	FLORESTA	17/03/2023 09:13	17/03/2023 13:50	FLORESTA	INTERNO - NAO PROGRAMADA - MEIO AMBIENTE - VENTO
18106950_ 17074200	SAO BENTO DO UNA	21/03/2023 18:31	22/03/2023 03:13	SAO BENTO DO UNA	INTERNO - NAO PROGRAMADA - MEIO AMBIENTE - VENTO
18100086_ 17060691	CARUARU	18/03/2023 22:13	19/03/2023 16:00	CAMPUS	INTERNO - NAO PROGRAMADA - MEIO AMBIENTE - QUEIMA OU INCENDIO
18109928_ 17069958	VITORIA DE SANTO ANTAO	23/03/2023 07:33	23/03/2023 12:30	VITORIA DE SANTO ANTAO II	INTERNO - NAO PROGRAMADA - MEIO AMBIENTE - ARVORE OU VEGETACAO
18092387_ 17050305	SANTA CRUZ	14/03/2023 09:55	14/03/2023 14:45	SANTA CRUZ	INTERNO - NAO PROGRAMADA - MEIO AMBIENTE - VENTO
18100086_	CARUARU	18/03/2023	19/03/2023	CAMPUS	INTERNO - NAO

17060692		22:13	16:00		PROGRAMADA - MEIO AMBIENTE - QUEIMA OU INCENDIO
18105013_ 17064585	SAO JOSE DO EGITO	21/03/2023 08:22	21/03/2023 13:40	SAO JOSE DO EGITO	INTERNO - NAO PROGRAMADA - MEIO AMBIENTE - VENTO
18110530_ 17070389	INGAZEIRA	23/03/2023 12:11	23/03/2023 20:00	SAO JOSE DO EGITO	INTERNO - NAO PROGRAMADA - MEIO AMBIENTE - VENTO
18104538_ 17063451	CABO DE SANTO AGOSTINHO	21/03/2023 07:26	21/03/2023 08:24	CABO	INTERNO - NAO PROGRAMADA - MEIO AMBIENTE - ARVORE OU VEGETACAO
18102226_ 17066604	BODOCO	20/03/2023 06:47	20/03/2023 08:54	PARNAMIRIM	INTERNO - NAO PROGRAMADA - MEIO AMBIENTE - VENTO
18102817_ 17063950	OURICURI	20/03/2023 10:23	20/03/2023 14:12	SANTA CRUZ	INTERNO - NAO PROGRAMADA - MEIO AMBIENTE - DESCARGA ATMOSFERICA
18104538_ 17063451	CABO DE SANTO AGOSTINHO	21/03/2023 07:26	21/03/2023 09:22	CABO	INTERNO - NAO PROGRAMADA - MEIO AMBIENTE - ARVORE OU VEGETACAO
18102817_ 17063947	OURICURI	20/03/2023 10:22	20/03/2023 13:46	SANTA CRUZ	INTERNO - NAO PROGRAMADA - MEIO AMBIENTE - DESCARGA ATMOSFERICA
18095727_ 17056174	VERDEJANTE	16/03/2023 07:03	16/03/2023 13:49	SALGUEIRO	INTERNO - NAO PROGRAMADA - MEIO AMBIENTE - DESCARGA ATMOSFERICA
18108914_ 17068302	CHA GRANDE	22/03/2023 15:17	22/03/2023 17:22	GRAVATA II	INTERNO - NAO PROGRAMADA - MEIO AMBIENTE - DESCARGA ATMOSFERICA
18100301_ 17058571	GRAVATA	18/03/2023 23:15	19/03/2023 01:37	GRAVATA	INTERNO - NAO PROGRAMADA - MEIO AMBIENTE - ARVORE OU VEGETACAO
18109555_ 17068079	GRAVATA	22/03/2023 20:19	22/03/2023 21:40	GRAVATA II	INTERNO - NAO PROGRAMADA - MEIO AMBIENTE - ARVORE OU VEGETACAO
18105360_ 17065310	OURICURI	21/03/2023 09:50	21/03/2023 16:50	SANTA CRUZ	INTERNO - NAO PROGRAMADA - MEIO AMBIENTE - VENTO
18100301_ 17058571	CHA GRANDE	18/03/2023 23:15	19/03/2023 01:37	JOSE MARIANO	INTERNO - NAO PROGRAMADA - MEIO AMBIENTE - ARVORE OU

					VEGETACAO
18103019_ 17068563	OURICURI	20/03/2023 11:56	20/03/2023 19:20	SANTA CRUZ	INTERNO - NAO PROGRAMADA - MEIO AMBIENTE - VENTO
18097981_ 17057705	JOAO ALFREDO	17/03/2023 11:35	17/03/2023 16:33	BOM JARDIM	INTERNO - NAO PROGRAMADA - MEIO AMBIENTE - VENTO
18105125_ 17063873	SAO JOSE DO EGITO	21/03/2023 08:53	21/03/2023 10:20	SAO JOSE DO EGITO	INTERNO - NAO PROGRAMADA - MEIO AMBIENTE - ANIMAIS
18103450_ 17062929	CAMOCIM DE SAO FELIX	20/03/2023 15:04	20/03/2023 20:38	CAMOCIM DE SAO FELIX	INTERNO - NAO PROGRAMADA - MEIO AMBIENTE - VENTO
18099776_ 17059237	PANELAS	18/03/2023 15:47	19/03/2023 08:10	QUIPAPA	INTERNO - NAO PROGRAMADA - MEIO AMBIENTE - DESCARGA ATMOSFERICA
18101209_ 17059655	GARANHUNS	19/03/2023 11:23	19/03/2023 13:29	HELIOPOLIS	INTERNO - NAO PROGRAMADA - MEIO AMBIENTE - ARVORE OU VEGETACAO
18097215_ 17056239	SAO JOSE DO EGITO	16/03/2023 20:53	16/03/2023 22:56	SAO JOSE DO EGITO	INTERNO - NAO PROGRAMADA - MEIO AMBIENTE - ANIMAIS
18095761_ 17067032	BOM JARDIM	16/03/2023 08:10	16/03/2023 11:50	BOM JARDIM	INTERNO - NAO PROGRAMADA - MEIO AMBIENTE - VENTO
18107563_ 17067060	FLORESTA	22/03/2023 07:07	22/03/2023 10:28	FLORESTA	INTERNO - NAO PROGRAMADA - MEIO AMBIENTE - DESCARGA ATMOSFERICA
18094979_ 17053511	SAO JOSE DO EGITO	15/03/2023 17:10	16/03/2023 07:54	SAO JOSE DO EGITO	INTERNO - NAO PROGRAMADA - MEIO AMBIENTE - ARVORE OU VEGETACAO
18098633_ 17056911	BEZERROS	17/03/2023 20:05	17/03/2023 22:20	GRAVATA	INTERNO - NAO PROGRAMADA - MEIO AMBIENTE - ARVORE OU VEGETACAO
18106320_ 17076697	AGRESTINA	21/03/2023 14:38	21/03/2023 21:18	AGRESTINA	INTERNO - NAO PROGRAMADA - MEIO AMBIENTE - ARVORE OU VEGETACAO
18103248_ 17062444	SERTANIA	20/03/2023 13:49	20/03/2023 16:45	SERTANIA	INTERNO - NAO PROGRAMADA - MEIO AMBIENTE - ANIMAIS
18106578_ 17065383	SERTANIA	21/03/2023 16:09	21/03/2023 19:50	SERTANIA	INTERNO - NAO PROGRAMADA - MEIO AMBIENTE - VENTO

18099843_ 17058938	LAGOA DOS GATOS	18/03/2023 16:42	19/03/2023 08:16	CUPIRA	INTERNO - NAO PROGRAMADA - MEIO AMBIENTE - VENTO
18107317_ 17065870	OLINDA	21/03/2023 23:00	22/03/2023 10:51	SAO BENEDITO	INTERNO - NAO PROGRAMADA - MEIO AMBIENTE - DESCARGA ATMOSFERICA
18107954_ 17067014	ALTINHO	22/03/2023 08:59	22/03/2023 14:21	AGRESTINA	INTERNO - NAO PROGRAMADA - MEIO AMBIENTE - VENTO
18100263_ 17058534	JATOBA	18/03/2023 22:33	18/03/2023 22:44	ITAPARICA	INTERNO - NAO PROGRAMADA - MEIO AMBIENTE - ARVORE OU VEGETACAO
18096397_ 17056990	OURICURI	16/03/2023 11:38	16/03/2023 20:38	OURICURI	INTERNO - NAO PROGRAMADA - MEIO AMBIENTE - VENTO
18105673_ 17065953	BODOCO	21/03/2023 10:59	22/03/2023 03:55	OURICURI	INTERNO - NAO PROGRAMADA - MEIO AMBIENTE - VENTO
18102157_ 17073219	AFRANIO	20/03/2023 05:53	20/03/2023 10:10	AFRANIO	INTERNO - NAO PROGRAMADA - MEIO AMBIENTE - DESCARGA ATMOSFERICA
18105082_ 17065981	IBIMIRIM	21/03/2023 08:41	22/03/2023 00:50	INAJA	INTERNO - NAO PROGRAMADA - MEIO AMBIENTE - VENTO
18106580_ 17065823	ESCADA	21/03/2023 16:10	22/03/2023 01:50	ESCADA	INTERNO - NAO PROGRAMADA - MEIO AMBIENTE - ARVORE OU VEGETACAO
18095021_ 17055096	BUIQUE	15/03/2023 17:31	16/03/2023 21:00	BUIQUE	INTERNO - NAO PROGRAMADA - MEIO AMBIENTE - DESCARGA ATMOSFERICA
18106208_ 17064639	CUMARU	21/03/2023 13:55	21/03/2023 14:40	PASSIRA	INTERNO - NAO PROGRAMADA - MEIO AMBIENTE - ARVORE OU VEGETACAO
18110434_ 17075360	IBIMIRIM	23/03/2023 11:13	23/03/2023 13:30	IBIMIRIM	INTERNO - NAO PROGRAMADA - MEIO AMBIENTE - DESCARGA ATMOSFERICA
18102590_ 17071588	PETROLINA	20/03/2023 09:03	20/03/2023 16:10	MASSANGANO I	INTERNO - NAO PROGRAMADA - MEIO AMBIENTE - VENTO
18093817_ 17054100	EXU	15/03/2023 08:15	15/03/2023 14:18	EXU	INTERNO - NAO PROGRAMADA - MEIO AMBIENTE - ANIMAIS
18103254_	BODOCO	20/03/2023	20/03/2023	OURICURI	INTERNO - NAO



17062282		13:53	15:12		PROGRAMADA - MEIO AMBIENTE - DESCARGA ATMOSFERICA
18102701_ 17062250	IGUARACI	20/03/2023 09:41	20/03/2023 15:25	SERTANIA	INTERNO - NAO PROGRAMADA - MEIO AMBIENTE - DESCARGA ATMOSFERICA
18102701_ 17062254	IGUARACI	20/03/2023 09:41	20/03/2023 15:25	SERTANIA	INTERNO - NAO PROGRAMADA - MEIO AMBIENTE - DESCARGA ATMOSFERICA
18092104_ 17055269	FLORES	14/03/2023 07:18	14/03/2023 09:28	AFOGADOS DA INGAZEIRA	INTERNO - NAO PROGRAMADA - MEIO AMBIENTE - VENTO
18109634_ 17068570	PESQUEIRA	22/03/2023 21:12	23/03/2023 00:42	PESQUEIRA	INTERNO - NAO PROGRAMADA - MEIO AMBIENTE - DESCARGA ATMOSFERICA
18103254_ 17062282	OURICURI	20/03/2023 13:53	20/03/2023 15:12	OURICURI	INTERNO - NAO PROGRAMADA - MEIO AMBIENTE - DESCARGA ATMOSFERICA
18102259_ 17061895	BODOCO	20/03/2023 07:13	20/03/2023 13:25	OURICURI	INTERNO - NAO PROGRAMADA - MEIO AMBIENTE - ANIMAIS
18109239_ 17076038	BODOCO	22/03/2023 17:45	23/03/2023 06:58	EXU	INTERNO - NAO PROGRAMADA - MEIO AMBIENTE - VENTO
18094882_ 17052885	QUIPAPA	15/03/2023 16:34	15/03/2023 21:29	QUIPAPA	INTERNO - NAO PROGRAMADA - MEIO AMBIENTE - DESCARGA ATMOSFERICA
18097513_ 17055779	CUSTODIA	17/03/2023 07:27	17/03/2023 10:41	SERTANIA	INTERNO - NAO PROGRAMADA - MEIO AMBIENTE - DESCARGA ATMOSFERICA
18104535_ 17063254	PETROLINA	21/03/2023 04:46	21/03/2023 08:28	BARRA DE BEBEDOURO	INTERNO - NAO PROGRAMADA - MEIO AMBIENTE - VENTO
18099674_ 17058351	CARNAIBA	18/03/2023 14:54	18/03/2023 19:22	AFOGADOS DA INGAZEIRA	INTERNO - NAO PROGRAMADA - MEIO AMBIENTE - VENTO
18109967_ 17076417	PETROLINA	23/03/2023 08:07	23/03/2023 20:47	AFRANIO	INTERNO - NAO PROGRAMADA - MEIO AMBIENTE - ANIMAIS
18107558_ 17066504	PETROLINA	22/03/2023 07:05	23/03/2023 12:30	AFRANIO	INTERNO - NAO PROGRAMADA - MEIO AMBIENTE - VENTO
18100024_ 17061945	CARUARU	18/03/2023 18:47	20/03/2023 12:40	CARUARU	INTERNO - NAO PROGRAMADA - MEIO

					AMBIENTE - DESCARGA ATMOSFERICA
18095295_ 17053387	CUPIRA	15/03/2023 19:01	16/03/2023 08:35	CUPIRA	INTERNO - NAO PROGRAMADA - MEIO AMBIENTE - DESCARGA ATMOSFERICA
18099870_ 17058078	FREI MIGUELINHO	18/03/2023 16:48	18/03/2023 16:54	SURUBIM	INTERNO - NAO PROGRAMADA - MEIO AMBIENTE - VENTO
18093478_ 17050988	SAO JOAQUIM DO MONTE	14/03/2023 23:06	14/03/2023 23:10	AGRESTINA	INTERNO - NAO PROGRAMADA - MEIO AMBIENTE - VENTO
18093478_ 17050988	CUPIRA	14/03/2023 23:06	14/03/2023 23:10	AGRESTINA	INTERNO - NAO PROGRAMADA - MEIO AMBIENTE - VENTO
18109555_ 17068079	PRIMAVERA	22/03/2023 20:19	22/03/2023 21:40	GRAVATA II	INTERNO - NAO PROGRAMADA - MEIO AMBIENTE - ARVORE OU VEGETACAO
18109228_ 17068567	CAMARAGIBE	22/03/2023 17:37	23/03/2023 09:27	TABATINGA	INTERNO - NAO PROGRAMADA - MEIO AMBIENTE - ARVORE OU VEGETACAO
18104636_ 17063322	LAGOA GRANDE	21/03/2023 06:23	21/03/2023 09:28	BARRA DE BEBEDOURO	INTERNO - NAO PROGRAMADA - MEIO AMBIENTE - ANIMAIS
18110105_ 17071750	BUIQUE	23/03/2023 08:57	23/03/2023 11:09	BUIQUE	INTERNO - NAO PROGRAMADA - MEIO AMBIENTE - DESCARGA ATMOSFERICA
18105381_ 17065730	IPOJUCA	21/03/2023 21:42	21/03/2023 21:47	IPOJUCA	INTERNO - NAO PROGRAMADA - MEIO AMBIENTE - DESCARGA ATMOSFERICA
18105196_ 17064379	IGARASSU	21/03/2023 10:30	22/03/2023 07:40	IGARASSU	INTERNO - NAO PROGRAMADA - MEIO AMBIENTE - ARVORE OU VEGETACAO
18105069_ 17070075	MANARI	21/03/2023 08:36	21/03/2023 12:00	INAJA	INTERNO - NAO PROGRAMADA - MEIO AMBIENTE - DESCARGA ATMOSFERICA
18105203_ 17064865	SANTA FILOMENA	21/03/2023 09:16	21/03/2023 12:30	SANTA CRUZ	INTERNO - NAO PROGRAMADA - MEIO AMBIENTE - VENTO
18095767_ 17055613	ALAGOINHA	16/03/2023 07:25	16/03/2023 11:53	PESQUEIRA	INTERNO - NAO PROGRAMADA - MEIO AMBIENTE - DESCARGA ATMOSFERICA
18111432_	IGARASSU	23/03/2023	23/03/2023	IGARASSU	INTERNO - NAO

17070535		18:45	21:00		PROGRAMADA - MEIO AMBIENTE - ARVORE OU VEGETACAO
18095192_ 17052914	SAO JOAQUIM DO MONTE	15/03/2023 21:44	16/03/2023 02:17	CAMOCIM DE SAO FELIX	INTERNO - NAO PROGRAMADA - MEIO AMBIENTE - DESCARGA ATMOSFERICA
18104553_ 17063289	OLINDA	21/03/2023 05:20	21/03/2023 05:32	RIO DOCE	INTERNO - NAO PROGRAMADA - MEIO AMBIENTE - ARVORE OU VEGETACAO
18100269_ 17058936	JATOBA	18/03/2023 22:30	19/03/2023 07:23	ITAPARICA	INTERNO - NAO PROGRAMADA - MEIO AMBIENTE - DESCARGA ATMOSFERICA
18104699_ 17064091	CUMARU	21/03/2023 06:39	21/03/2023 12:40	PASSIRA	INTERNO - NAO PROGRAMADA - MEIO AMBIENTE - VENTO
18109466_ 17068229	IPOJUCA	22/03/2023 19:26	22/03/2023 23:15	NOSSA SENHORA DO O	INTERNO - NAO PROGRAMADA - MEIO AMBIENTE - QUEIMA OU INCENDIO
18107726_ 17066835	CUMARU	22/03/2023 07:57	22/03/2023 12:50	PASSIRA	INTERNO - NAO PROGRAMADA - MEIO AMBIENTE - VENTO
18100053_ 17059973	BUIQUE	18/03/2023 19:10	19/03/2023 16:38	BUIQUE	INTERNO - NAO PROGRAMADA - MEIO AMBIENTE - DESCARGA ATMOSFERICA
18108537_ 17067653	SAO LOURENCO DA MATA	22/03/2023 12:28	22/03/2023 16:20	TABATINGA	INTERNO - NAO PROGRAMADA - MEIO AMBIENTE - VENTO
18103385_ 17068983	IBIMIRIM	20/03/2023 14:43	20/03/2023 18:19	IBIMIRIM	INTERNO - NAO PROGRAMADA - MEIO AMBIENTE - DESCARGA ATMOSFERICA
18109527_ 17070301	ESCADA	22/03/2023 19:54	24/03/2023 16:20	ESCADA	INTERNO - NAO PROGRAMADA - MEIO AMBIENTE - DESCARGA ATMOSFERICA
18105216_ 17063872	JATOBA	21/03/2023 09:21	21/03/2023 12:15	ITAPARICA	INTERNO - NAO PROGRAMADA - MEIO AMBIENTE - INUNDACAO
18104551_ 17063447	RECIFE	21/03/2023 05:19	21/03/2023 08:10	BONJI	INTERNO - NAO PROGRAMADA - MEIO AMBIENTE - QUEIMA OU INCENDIO
18095764_ 17055351	CARNAIBA	16/03/2023 07:24	16/03/2023 15:10	AFOGADOS DA INGAZEIRA	INTERNO - NAO PROGRAMADA - MEIO AMBIENTE - DESCARGA

					ATMOSFERICA
18108345_ 17119300	RECIFE	22/03/2023 10:39	22/03/2023 12:36	IMBIRIBEIRA	INTERNO - NAO PROGRAMADA - MEIO AMBIENTE - CORROSAO
18108345_ 17119299	RECIFE	22/03/2023 10:26	22/03/2023 10:40	GAZOMETRO	INTERNO - NAO PROGRAMADA - MEIO AMBIENTE - CORROSAO
18110838_ 17069732	PAULISTA	23/03/2023 14:31	23/03/2023 15:58	PARATIBE I	INTERNO - NAO PROGRAMADA - MEIO AMBIENTE - ARVORE OU VEGETACAO
18102333_ 17062119	PALMARES	20/03/2023 07:37	20/03/2023 14:50	PALMARES	INTERNO - NAO PROGRAMADA - MEIO AMBIENTE - ANIMAIS
18094657_ 17052150	PALMARES	15/03/2023 15:19	15/03/2023 15:35	PALMARES	INTERNO - NAO PROGRAMADA - MEIO AMBIENTE - ARVORE OU VEGETACAO
18095143_ 17053286	BONITO	15/03/2023 18:11	16/03/2023 09:40	PALMARES	INTERNO - NAO PROGRAMADA - MEIO AMBIENTE - DESCARGA ATMOSFERICA
18093838_ 17053646	PARNAMIRIM	15/03/2023 08:26	15/03/2023 14:25	PARNAMIRIM	INTERNO - NAO PROGRAMADA - MEIO AMBIENTE - DESCARGA ATMOSFERICA
18093838_ 17053642	PARNAMIRIM	15/03/2023 08:26	15/03/2023 14:10	PARNAMIRIM	INTERNO - NAO PROGRAMADA - MEIO AMBIENTE - DESCARGA ATMOSFERICA
18098469_ 17059574	GRANITO	17/03/2023 18:11	19/03/2023 14:03	PARNAMIRIM	INTERNO - NAO PROGRAMADA - MEIO AMBIENTE - ARVORE OU VEGETACAO
18095252_ 17054506	MOREILANDIA	15/03/2023 18:47	16/03/2023 10:40	PARNAMIRIM	INTERNO - NAO PROGRAMADA - MEIO AMBIENTE - VENTO
18098562_ 17056672	PESQUEIRA	17/03/2023 19:19	17/03/2023 22:34	PESQUEIRA	INTERNO - NAO PROGRAMADA - MEIO AMBIENTE - DESCARGA ATMOSFERICA
18092202_ 17050311	PESQUEIRA	14/03/2023 08:20	14/03/2023 13:06	PESQUEIRA	INTERNO - NAO PROGRAMADA - MEIO AMBIENTE - VENTO
18105252_ 17063640	CABO DE SANTO AGOSTINHO	21/03/2023 09:37	21/03/2023 10:12	PIRAPAMA I	INTERNO - NAO PROGRAMADA - MEIO AMBIENTE - DESCARGA ATMOSFERICA
18104638_ 17063325	PETROLINA	21/03/2023 06:28	21/03/2023 08:07	AFRANIO	INTERNO - NAO PROGRAMADA - MEIO

					AMBIENTE - ANIMAIS
18104638_ 17063325	PETROLINA	21/03/2023 06:28	21/03/2023 09:52	BARRA DE BEBEDOIRO	INTERNO - NAO PROGRAMADA - MEIO AMBIENTE - ANIMAIS
18098098_ 17056047	PETROLINA	17/03/2023 13:05	17/03/2023 14:26	BARRA DE BEBEDOIRO	INTERNO - NAO PROGRAMADA - MEIO AMBIENTE - VENTO
18109255_ 17075576	PETROLINA	22/03/2023 17:51	23/03/2023 00:13	PETROLINA II	INTERNO - NAO PROGRAMADA - MEIO AMBIENTE - VENTO
18110100_ 17076851	PETROLINA	23/03/2023 08:55	23/03/2023 15:08	PETROLINA II	INTERNO - NAO PROGRAMADA - MEIO AMBIENTE - ANIMAIS
18099814_ 17058428	SAO BENTO DO UNA	18/03/2023 20:30	18/03/2023 20:42	SAO BENTO DO UNA	INTERNO - NAO PROGRAMADA - MEIO AMBIENTE - ARVORE OU VEGETACAO
18103278_ 17063005	SALGUEIRO	20/03/2023 14:02	20/03/2023 23:15	SALGUEIRO	INTERNO - NAO PROGRAMADA - MEIO AMBIENTE - DESCARGA ATMOSFERICA
18105540_ 17064926	SALGUEIRO	21/03/2023 10:28	21/03/2023 16:23	SERRITA	INTERNO - NAO PROGRAMADA - MEIO AMBIENTE - VENTO
18110680_ 17069490	RECIFE	23/03/2023 13:23	23/03/2023 17:00	TABATINGA	INTERNO - NAO PROGRAMADA - MEIO AMBIENTE - ARVORE OU VEGETACAO
18100640_ 17059742	SERTANIA	19/03/2023 07:44	19/03/2023 14:12	ARCOVERDE	INTERNO - NAO PROGRAMADA - MEIO AMBIENTE - DESCARGA ATMOSFERICA
18092575_ 17052240	SANTA CRUZ DA BAIXA VERDE	14/03/2023 11:34	14/03/2023 16:45	SERRA TALHADA	INTERNO - NAO PROGRAMADA - MEIO AMBIENTE - DESCARGA ATMOSFERICA
18094443_ 17052517	SANTA CRUZ DA BAIXA VERDE	15/03/2023 13:45	15/03/2023 16:55	SERRA TALHADA	INTERNO - NAO PROGRAMADA - MEIO AMBIENTE - ARVORE OU VEGETACAO
18108789_ 17069914	TRIUNFO	23/03/2023 13:25	23/03/2023 14:30	SERRA TALHADA	INTERNO - NAO PROGRAMADA - MEIO AMBIENTE - ARVORE OU VEGETACAO
18101188_ 17059649	CASINHAS	19/03/2023 11:13	19/03/2023 13:25	SURUBIM	INTERNO - NAO PROGRAMADA - MEIO AMBIENTE - DESCARGA ATMOSFERICA
18103669_ 17062924	JOAO ALFREDO	20/03/2023 16:21	20/03/2023 22:23	SURUBIM	INTERNO - NAO PROGRAMADA - MEIO

					AMBIENTE - DESCARGA ATMOSFERICA
18092932_ 17050636	BOM JARDIM	14/03/2023 15:37	14/03/2023 18:42	SURUBIM	INTERNO - NAO PROGRAMADA - MEIO AMBIENTE - ANIMAIS
18097463_ 17057183	INGAZEIRA	17/03/2023 06:52	17/03/2023 09:30	TABIRA	INTERNO - NAO PROGRAMADA - MEIO AMBIENTE - DESCARGA ATMOSFERICA
18100062_ 17058865	TABIRA	18/03/2023 19:21	19/03/2023 07:25	TABIRA	INTERNO - NAO PROGRAMADA - MEIO AMBIENTE - VENTO
18093602_ 17079435	SANTA TEREZINHA	15/03/2023 05:46	15/03/2023 11:03	TABIRA	INTERNO - NAO PROGRAMADA - MEIO AMBIENTE - DESCARGA ATMOSFERICA
18107368_ 17065829	GOIANA	22/03/2023 01:04	22/03/2023 03:00	TEJUCUPAPO	INTERNO - NAO PROGRAMADA - MEIO AMBIENTE - ARVORE OU VEGETACAO
18109418_ 17067967	IGARASSU	22/03/2023 20:49	22/03/2023 20:52	IGARASSU	INTERNO - NAO PROGRAMADA - MEIO AMBIENTE - ARVORE OU VEGETACAO
18106034_ 17075241	GOIANA	21/03/2023 12:51	21/03/2023 15:05	TEJUCUPAPO	INTERNO - NAO PROGRAMADA - MEIO AMBIENTE - VENTO
18099870_ 17058080	TAQUARITINGA DO NORTE	18/03/2023 16:48	18/03/2023 16:54	VERTENTES	INTERNO - NAO PROGRAMADA - MEIO AMBIENTE - VENTO
18100939_ 17059861	VERTENTES	19/03/2023 09:17	19/03/2023 14:45	VERTENTES	INTERNO - NAO PROGRAMADA - MEIO AMBIENTE - ANIMAIS
18094513_ 17053710	DORMENTES	15/03/2023 14:08	16/03/2023 10:42	AFRANIO	INTERNO - NAO PROGRAMADA - MEIO AMBIENTE - DESCARGA ATMOSFERICA
18094513_ 17053710	DORMENTES	15/03/2023 14:08	17/03/2023 13:50	AFRANIO	INTERNO - NAO PROGRAMADA - MEIO AMBIENTE - DESCARGA ATMOSFERICA
18099503_ 17087346	DORMENTES	18/03/2023 13:14	18/03/2023 13:18	AFRANIO	INTERNO - NAO PROGRAMADA - MEIO AMBIENTE - ANIMAIS
18099503_ 17087346	SANTA FILOMENA	18/03/2023 13:14	18/03/2023 17:07	AFRANIO	INTERNO - NAO PROGRAMADA - MEIO AMBIENTE - ANIMAIS
18100868_ 17059298	DORMENTES	19/03/2023 08:59	19/03/2023 12:00	AFRANIO	INTERNO - NAO PROGRAMADA - MEIO AMBIENTE - VENTO

18096757_ 17055193	ARARIPINA	16/03/2023 15:23	16/03/2023 23:30	ARARIPINA	INTERNO - NAO PROGRAMADA - MEIO AMBIENTE - VENTO
18104556_ 17069218	BELEM DE SAO FRANCISCO	23/03/2023 11:27	23/03/2023 11:33	CABROBO	INTERNO - NAO PROGRAMADA - MEIO AMBIENTE - ARVORE OU VEGETACAO
18095433_ 17053128	BELO JARDIM	15/03/2023 20:08	16/03/2023 02:00	BELO JARDIM	INTERNO - NAO PROGRAMADA - MEIO AMBIENTE - VENTO
18095914_ 17056231	BELO JARDIM	16/03/2023 08:23	16/03/2023 11:37	BELO JARDIM	INTERNO - NAO PROGRAMADA - MEIO AMBIENTE - DESCARGA ATMOSFERICA
18102218_ 17075523	BELO JARDIM	20/03/2023 06:44	20/03/2023 17:52	BELO JARDIM	INTERNO - NAO PROGRAMADA - MEIO AMBIENTE - ARVORE OU VEGETACAO
18102218_ 17075525	BELO JARDIM	20/03/2023 16:31	20/03/2023 17:52	BELO JARDIM	INTERNO - NAO PROGRAMADA - MEIO AMBIENTE - ARVORE OU VEGETACAO
18101337_ 17060495	BELO JARDIM	19/03/2023 12:43	19/03/2023 14:43	BELO JARDIM	INTERNO - NAO PROGRAMADA - MEIO AMBIENTE - ARVORE OU VEGETACAO
18110817_ 17070371	BELO JARDIM	23/03/2023 14:12	23/03/2023 16:25	BELO JARDIM	INTERNO - NAO PROGRAMADA - MEIO AMBIENTE - VENTO
18099953_ 17058229	BELO JARDIM	18/03/2023 18:12	18/03/2023 21:42	BELO JARDIM	INTERNO - NAO PROGRAMADA - MEIO AMBIENTE - DESCARGA ATMOSFERICA
18099953_ 17058229	SAO CAETANO	18/03/2023 18:12	19/03/2023 11:50	BELO JARDIM	INTERNO - NAO PROGRAMADA - MEIO AMBIENTE - DESCARGA ATMOSFERICA
18098935_ 17059718	BELO JARDIM	18/03/2023 06:41	18/03/2023 10:50	BREJO DA MADRE DE DEUS	INTERNO - NAO PROGRAMADA - MEIO AMBIENTE - ARVORE OU VEGETACAO
18097119_ 17055932	BELO JARDIM	16/03/2023 19:06	17/03/2023 10:40	BREJO DA MADRE DE DEUS	INTERNO - NAO PROGRAMADA - MEIO AMBIENTE - VENTO
18104483_ 17063101	CARNAUBEIRA DA PENHA	21/03/2023 00:54	21/03/2023 09:00	BOM NOME	INTERNO - NAO PROGRAMADA - MEIO AMBIENTE - DESCARGA ATMOSFERICA
18104483_ 17063101	CARNAUBEIRA DA PENHA	21/03/2023 00:54	21/03/2023 01:13	BOM NOME	INTERNO - NAO PROGRAMADA - MEIO

					AMBIENTE - DESCARGA ATMOSFERICA
18104483_ 17063101	MIRANDIBA	21/03/2023 00:54	21/03/2023 03:03	BOM NOME	INTERNO - NAO PROGRAMADA - MEIO AMBIENTE - DESCARGA ATMOSFERICA
18095133_ 17052650	CARNAUBEIRA DA PENHA	15/03/2023 18:15	15/03/2023 18:20	FLORESTA	INTERNO - NAO PROGRAMADA - MEIO AMBIENTE - VENTO
18094889_ 17052465	OROCO	15/03/2023 16:46	15/03/2023 18:50	PARNAMIRIM	INTERNO - NAO PROGRAMADA - MEIO AMBIENTE - VENTO
18097028_ 17054782	BEZERROS	16/03/2023 18:16	16/03/2023 19:22	BEZERROS	INTERNO - NAO PROGRAMADA - MEIO AMBIENTE - DESCARGA ATMOSFERICA
18095580_ 17065242	CARUARU	15/03/2023 23:06	16/03/2023 12:55	CARUARU	INTERNO - NAO PROGRAMADA - MEIO AMBIENTE - ANIMAIS
18106047_ 17065778	CAMARAGIBE	21/03/2023 12:49	22/03/2023 10:45	CAMARAGIBE	#N/D
18110381_ 17073509	CARPINA	23/03/2023 10:49	23/03/2023 12:14	CARPINA	INTERNO - NAO PROGRAMADA - MEIO AMBIENTE - QUEIMA OU INCENDIO
18105659_ 17064096	CARUARU	21/03/2023 10:56	21/03/2023 13:06	CAMPUS	INTERNO - NAO PROGRAMADA - MEIO AMBIENTE - DESCARGA ATMOSFERICA
18099965_ 17069493	CUSTODIA	18/03/2023 18:09	19/03/2023 09:40	CUSTODIA	INTERNO - NAO PROGRAMADA - MEIO AMBIENTE - DESCARGA ATMOSFERICA
18097343_ 17057185	CUSTODIA	16/03/2023 23:18	17/03/2023 07:16	CUSTODIA	INTERNO - NAO PROGRAMADA - MEIO AMBIENTE - DESCARGA ATMOSFERICA
18094395_ 17052468	EXU	15/03/2023 16:51	15/03/2023 17:13	EXU	INTERNO - NAO PROGRAMADA - MEIO AMBIENTE - EROSAO
18102470_ 17062890	BODOCO	20/03/2023 08:25	20/03/2023 21:52	EXU	INTERNO - NAO PROGRAMADA - MEIO AMBIENTE - VENTO
18093566_ 17051475	EXU	15/03/2023 03:18	15/03/2023 09:20	EXU	INTERNO - NAO PROGRAMADA - MEIO AMBIENTE - DESCARGA ATMOSFERICA
18110016_ 17068991	SAO JOAO	23/03/2023 08:14	23/03/2023 10:40	GARANHUNS	INTERNO - NAO PROGRAMADA - MEIO AMBIENTE - ANIMAIS



18093098_ 17050824	GRAVATA	14/03/2023 17:22	14/03/2023 20:18	GRAVATA II	INTERNO - NAO PROGRAMADA - MEIO AMBIENTE - QUEIMA OU INCENDIO
18109555_ 17068079	GRAVATA	22/03/2023 20:19	22/03/2023 21:40	GRAVATA II	INTERNO - NAO PROGRAMADA - MEIO AMBIENTE - ARVORE OU VEGETACAO
18108914_ 17068302	GRAVATA	22/03/2023 15:17	22/03/2023 22:30	GRAVATA II	INTERNO - NAO PROGRAMADA - MEIO AMBIENTE - DESCARGA ATMOSFERICA
18108914_ 17068302	GRAVATA	22/03/2023 15:17	22/03/2023 18:49	GRAVATA II	INTERNO - NAO PROGRAMADA - MEIO AMBIENTE - DESCARGA ATMOSFERICA
18106265_ 17065222	JUPI	21/03/2023 14:11	21/03/2023 19:38	HELIOPOLIS	INTERNO - NAO PROGRAMADA - MEIO AMBIENTE - VENTO
18106265_ 17065222	CALCADO	21/03/2023 14:11	21/03/2023 17:55	HELIOPOLIS	INTERNO - NAO PROGRAMADA - MEIO AMBIENTE - VENTO
18106190_ 17068396	SAO JOAO	21/03/2023 13:45	21/03/2023 23:12	HELIOPOLIS	INTERNO - NAO PROGRAMADA - MEIO AMBIENTE - ARVORE OU VEGETACAO
18092711_ 17050877	ITAIBA	14/03/2023 12:50	14/03/2023 19:45	AGUAS BELAS	INTERNO - NAO PROGRAMADA - MEIO AMBIENTE - DESCARGA ATMOSFERICA
18095663_ 17053861	JUREMA	16/03/2023 06:06	16/03/2023 11:23	LAJEDO	INTERNO - NAO PROGRAMADA - MEIO AMBIENTE - DESCARGA ATMOSFERICA
18108301_ 17069243	LAJEDO	22/03/2023 10:49	22/03/2023 12:40	LAJEDO	INTERNO - NAO PROGRAMADA - MEIO AMBIENTE - ANIMAIS
18108542_ 17067052	LIMOEIRO	22/03/2023 12:32	22/03/2023 14:06	LIMOEIRO	INTERNO - NAO PROGRAMADA - MEIO AMBIENTE - DESCARGA ATMOSFERICA
18096398_ 17055906	PETROLINA	16/03/2023 11:39	16/03/2023 13:06	MASSANGANO II	INTERNO - NAO PROGRAMADA - MEIO AMBIENTE - VENTO
18106213_ 17065178	PETROLINA	21/03/2023 14:04	21/03/2023 16:30	MASSANGANO II	INTERNO - NAO PROGRAMADA - MEIO AMBIENTE - VENTO
18102323_ 17062059	PETROLINA	20/03/2023 07:33	20/03/2023 11:20	MASSANGANO II	INTERNO - NAO PROGRAMADA - MEIO AMBIENTE - DESCARGA

					ATMOSFERICA
18109497_ 17071504	PETROLINA	22/03/2023 19:39	23/03/2023 10:00	MASSANGANO II	INTERNO - NAO PROGRAMADA - MEIO AMBIENTE - DESCARGA ATMOSFERICA
18104566_ 17063300	PETROLINA	21/03/2023 05:41	21/03/2023 05:49	MASSANGANO I	INTERNO - NAO PROGRAMADA - MEIO AMBIENTE - ANIMAIS
18098739_ 17059834	AFRANIO	17/03/2023 21:53	19/03/2023 13:23	AFRANIO	INTERNO - NAO PROGRAMADA - MEIO AMBIENTE - VENTO
18108933_ 17067408	ANGELIM	22/03/2023 15:15	22/03/2023 16:49	ANGELIM	INTERNO - NAO PROGRAMADA - MEIO AMBIENTE - ARVORE OU VEGETACAO
18100509_ 17061285	FLORES	19/03/2023 06:42	19/03/2023 13:00	FLORES	INTERNO - NAO PROGRAMADA - MEIO AMBIENTE - DESCARGA ATMOSFERICA
18110097_ 17068969	SAO LOURENCO DA MATA	23/03/2023 08:54	23/03/2023 10:40	MORENO	INTERNO - NAO PROGRAMADA - MEIO AMBIENTE - VENTO
18097416_ 17056111	TRIUNFO	17/03/2023 14:21	17/03/2023 15:15	FLORES	INTERNO - NAO PROGRAMADA - MEIO AMBIENTE - VENTO
18097416_ 17056111	FLORES	17/03/2023 14:21	17/03/2023 15:15	FLORES	INTERNO - NAO PROGRAMADA - MEIO AMBIENTE - VENTO
18106710_ 17065545	TACARATU	21/03/2023 17:09	21/03/2023 21:10	ITAPARICA	INTERNO - NAO PROGRAMADA - MEIO AMBIENTE - VENTO
18095240_ 17054654	FREI MIGUELINHO	15/03/2023 18:42	15/03/2023 23:54	RIACHO DAS ALMAS	INTERNO - NAO PROGRAMADA - MEIO AMBIENTE - DESCARGA ATMOSFERICA
18106657_ 17065088	PARNAMIRIM	21/03/2023 16:57	21/03/2023 21:18	PARNAMIRIM	INTERNO - NAO PROGRAMADA - MEIO AMBIENTE - DESCARGA ATMOSFERICA
18099250_ 17058056	BEZERROS	18/03/2023 10:26	18/03/2023 17:02	RIACHO DAS ALMAS	INTERNO - NAO PROGRAMADA - MEIO AMBIENTE - ARVORE OU VEGETACAO
18099841_ 17058410	LAJEDO	18/03/2023 16:41	18/03/2023 21:01	LAJEDO	INTERNO - NAO PROGRAMADA - MEIO AMBIENTE - DESCARGA ATMOSFERICA
18099808_ 17060458	SAO CAETANO	18/03/2023 16:02	19/03/2023 15:38	SAO CAETANO	INTERNO - NAO PROGRAMADA - MEIO AMBIENTE - VENTO

18098144_ 17056754	AFOGADOS DA INGAZEIRA	17/03/2023 13:29	17/03/2023 18:40	TABIRA	INTERNO - NAO PROGRAMADA - MEIO AMBIENTE - ARVORE OU VEGETACAO
18095640_ 17071336	SAO BENTO DO UNA	16/03/2023 05:19	16/03/2023 08:30	SAO BENTO DO UNA	INTERNO - NAO PROGRAMADA - MEIO AMBIENTE - ARVORE OU VEGETACAO
18100929_ 17061175	TAQUARITINGA DO NORTE	19/03/2023 09:17	20/03/2023 08:19	SANTA CRUZ DO CAPIBARIBE	INTERNO - NAO PROGRAMADA - MEIO AMBIENTE - DESCARGA ATMOSFERICA
18092986_ 17050815	CARUARU	14/03/2023 16:17	14/03/2023 19:45	RIACHO DAS ALMAS	INTERNO - NAO PROGRAMADA - MEIO AMBIENTE - VENTO
18093605_ 17053677	CABROBO	15/03/2023 05:57	15/03/2023 14:45	CABROBO	INTERNO - NAO PROGRAMADA - MEIO AMBIENTE - DESCARGA ATMOSFERICA
18103728_ 17062819	SERRA TALHADA	20/03/2023 16:44	20/03/2023 20:29	SERRA TALHADA	INTERNO - NAO PROGRAMADA - MEIO AMBIENTE - VENTO
18100237_ 17059212	TACARATU	18/03/2023 22:08	19/03/2023 09:30	NOVA PETROLANDIA	INTERNO - NAO PROGRAMADA - MEIO AMBIENTE - DESCARGA ATMOSFERICA
18093455_ 17050944	SANTA MARIA DA BOA VISTA	14/03/2023 22:40	15/03/2023 08:29	PARNAMIRIM	INTERNO - NAO PROGRAMADA - MEIO AMBIENTE - VENTO
18101444_ 17059546	PESQUEIRA	19/03/2023 13:44	19/03/2023 13:48	PESQUEIRA	INTERNO - NAO PROGRAMADA - MEIO AMBIENTE - VENTO
18104485_ 17087329	SERRA TALHADA	21/03/2023 05:56	21/03/2023 06:06	SERRA TALHADA	INTERNO - NAO PROGRAMADA - MEIO AMBIENTE - ARVORE OU VEGETACAO
18102000_ 17061150	SANTA TEREZINHA	19/03/2023 21:41	20/03/2023 08:12	TABIRA	INTERNO - NAO PROGRAMADA - MEIO AMBIENTE - VENTO
18094823_ 17052667	FREI MIGUELINHO	15/03/2023 16:08	15/03/2023 20:28	RIACHO DAS ALMAS	INTERNO - NAO PROGRAMADA - MEIO AMBIENTE - VENTO
18097225_ 17055164	TABIRA	16/03/2023 21:05	16/03/2023 23:43	TABIRA	INTERNO - NAO PROGRAMADA - MEIO AMBIENTE - VENTO
18093641_ 17051752	JATOBA	15/03/2023 06:30	15/03/2023 11:20	ITAPARICA	INTERNO - NAO PROGRAMADA - MEIO AMBIENTE - DESCARGA ATMOSFERICA
18092737_	PETROLINA	14/03/2023	14/03/2023	PETROLINA I	INTERNO - NAO

17050638		13:10	16:40		PROGRAMADA - MEIO AMBIENTE - ANIMAIS
18097953_ 17056234	OROCO	17/03/2023 11:21	30/03/2023 13:00	PARNAMIRIM	INTERNO - NAO PROGRAMADA - MEIO AMBIENTE - ARVORE OU VEGETACAO
18098988_ 17057372	PEDRA	18/03/2023 07:34	18/03/2023 09:05	PESQUEIRA	INTERNO - NAO PROGRAMADA - MEIO AMBIENTE - DESCARGA ATMOSFERICA
18098394_ 17057548	SANHARO	17/03/2023 16:58	18/03/2023 11:53	BELO JARDIM	INTERNO - NAO PROGRAMADA - MEIO AMBIENTE - DESCARGA ATMOSFERICA
18105968_ 17065082	PANELAS	21/03/2023 12:29	21/03/2023 16:05	CUPIRA	INTERNO - NAO PROGRAMADA - MEIO AMBIENTE - VENTO
18093320_ 17051071	BODOCO	14/03/2023 20:07	14/03/2023 21:02	OURICURI	INTERNO - NAO PROGRAMADA - MEIO AMBIENTE - VENTO
18101455_ 17060292	BELEM DE SAO FRANCISCO	19/03/2023 13:46	19/03/2023 20:07	CABROBO	INTERNO - NAO PROGRAMADA - MEIO AMBIENTE - VENTO
18099686_ 17061053	RIACHO DAS ALMAS	18/03/2023 14:56	20/03/2023 08:30	RIACHO DAS ALMAS	INTERNO - NAO PROGRAMADA - MEIO AMBIENTE - VENTO
18107122_ 17066340	CACHOEIRINHA	21/03/2023 19:48	22/03/2023 10:04	LAJEDO	INTERNO - NAO PROGRAMADA - MEIO AMBIENTE - ANIMAIS
18105918_ 17079341	FLORES	21/03/2023 12:05	21/03/2023 15:56	CUSTODIA	INTERNO - NAO PROGRAMADA - MEIO AMBIENTE - DESCARGA ATMOSFERICA
18102465_ 17061671	FREI MIGUELINHO	20/03/2023 08:20	20/03/2023 11:20	VERTENTES	INTERNO - NAO PROGRAMADA - MEIO AMBIENTE - ARVORE OU VEGETACAO
18109103_ 17068840	FLORES	22/03/2023 21:11	23/03/2023 07:30	FLORES	INTERNO - NAO PROGRAMADA - MEIO AMBIENTE - ARVORE OU VEGETACAO
18093454_ 17051246	FLORES	14/03/2023 22:27	15/03/2023 13:41	FLORES	INTERNO - NAO PROGRAMADA - MEIO AMBIENTE - DESCARGA ATMOSFERICA
18092042_ 17053194	SANTA MARIA DA BOA VISTA	14/03/2023 06:02	14/03/2023 09:54	SANTA MARIA DA BOA VISTA	INTERNO - NAO PROGRAMADA - MEIO AMBIENTE - ARVORE OU VEGETACAO
18099870_	BREJO DA	18/03/2023	18/03/2023	SANTA CRUZ	INTERNO - NAO

17058090	MADRE DE DEUS	16:48	16:52	DO CAPIBARIBE	PROGRAMADA - MEIO AMBIENTE - VENTO
18103750_ 17066468	TACAIMBO	20/03/2023 16:53	22/03/2023 10:20	BELO JARDIM	INTERNO - NAO PROGRAMADA - MEIO AMBIENTE - VENTO
18108442_ 17077799	CABO DE SANTO AGOSTINHO	22/03/2023 11:50	22/03/2023 15:30	PONTEZINHA	INTERNO - NAO PROGRAMADA - MEIO AMBIENTE - DESCARGA ATMOSFERICA
18094807_ 17052646	SAO BENTO DO UNA	15/03/2023 16:00	15/03/2023 17:59	BELO JARDIM	INTERNO - NAO PROGRAMADA - MEIO AMBIENTE - ANIMAIS
18095526_ 17056336	BELEM DE SAO FRANCISCO	15/03/2023 21:46	16/03/2023 13:10	FLORESTA	INTERNO - NAO PROGRAMADA - MEIO AMBIENTE - VENTO
18092042_ 17053201	SANTA MARIA DA BOA VISTA	14/03/2023 09:54	14/03/2023 14:00	SANTA MARIA DA BOA VISTA	INTERNO - NAO PROGRAMADA - MEIO AMBIENTE - ARVORE OU VEGETACAO
18092404_ 17050142	ALTINHO	14/03/2023 10:15	14/03/2023 13:14	LAJEDO	INTERNO - NAO PROGRAMADA - MEIO AMBIENTE - ARVORE OU VEGETACAO
18109856_ 17069418	PESQUEIRA	23/03/2023 06:45	23/03/2023 12:15	BELO JARDIM	INTERNO - NAO PROGRAMADA - MEIO AMBIENTE - ANIMAIS
18108858_ 17068901	SERRA TALHADA	22/03/2023 14:47	23/03/2023 10:31	SERRA TALHADA	INTERNO - NAO PROGRAMADA - MEIO AMBIENTE - ARVORE OU VEGETACAO
18093039_ 17053500	ARARIPINA	14/03/2023 16:55	15/03/2023 15:00	ARARIPINA	INTERNO - NAO PROGRAMADA - MEIO AMBIENTE - DESCARGA ATMOSFERICA
18102014_ 17061836	FLORESTA	19/03/2023 22:13	20/03/2023 13:10	FLORESTA	INTERNO - NAO PROGRAMADA - MEIO AMBIENTE - DESCARGA ATMOSFERICA
18108606_ 17068422	OURICURI	22/03/2023 12:59	22/03/2023 15:00	OURICURI	INTERNO - NAO PROGRAMADA - MEIO AMBIENTE - DESCARGA ATMOSFERICA
18108606_ 17068420	OURICURI	22/03/2023 12:59	22/03/2023 15:00	OURICURI	INTERNO - NAO PROGRAMADA - MEIO AMBIENTE - DESCARGA ATMOSFERICA
18093233_ 17050798	TABIRA	14/03/2023 18:57	15/03/2023 00:04	TABIRA	INTERNO - NAO PROGRAMADA - MEIO AMBIENTE - ARVORE OU VEGETACAO

18093233_ 17050798	TABIRA	14/03/2023 18:57	16/03/2023 00:41	TABIRA	INTERNO - NAO PROGRAMADA - MEIO AMBIENTE - ARVORE OU VEGETACAO
18109693_ 17073392	CUSTODIA	22/03/2023 22:47	23/03/2023 07:05	CUSTODIA	INTERNO - NAO PROGRAMADA - MEIO AMBIENTE - DESCARGA ATMOSFERICA
18102174_ 17063197	SANTA TEREZINHA	20/03/2023 06:11	20/03/2023 09:16	TABIRA	INTERNO - NAO PROGRAMADA - MEIO AMBIENTE - VENTO
18102254_ 17063117	SAO BENTO DO UNA	20/03/2023 07:12	20/03/2023 23:46	BELO JARDIM	INTERNO - NAO PROGRAMADA - MEIO AMBIENTE - VENTO
18094701_ 17053492	TABIRA	15/03/2023 15:28	16/03/2023 07:30	TABIRA	INTERNO - NAO PROGRAMADA - MEIO AMBIENTE - ANIMAIS
18102547_ 17062548	PETROLINA	20/03/2023 08:47	20/03/2023 16:21	DOM AVELAR	INTERNO - NAO PROGRAMADA - MEIO AMBIENTE - VENTO
18095737_ 17053566	TACARATU	16/03/2023 07:06	16/03/2023 10:09	ITAPARICA	INTERNO - NAO PROGRAMADA - MEIO AMBIENTE - DESCARGA ATMOSFERICA
18092234_ 17049893	BUIQUE	14/03/2023 10:30	14/03/2023 12:27	BUIQUE	INTERNO - NAO PROGRAMADA - MEIO AMBIENTE - ARVORE OU VEGETACAO
18100032_ 17058649	CARUARU	18/03/2023 18:59	18/03/2023 23:25	CAMPUS	INTERNO - NAO PROGRAMADA - MEIO AMBIENTE - QUEIMA OU INCENDIO
18106855_ 17065558	PAUDALHO	21/03/2023 17:59	22/03/2023 00:20	PAUDALHO	INTERNO - NAO PROGRAMADA - MEIO AMBIENTE - QUEIMA OU INCENDIO
18107805_ 17067464	ARARIPINA	22/03/2023 08:19	27/03/2023 15:40	ARARIPINA	INTERNO - NAO PROGRAMADA - MEIO AMBIENTE - EROSAO
18108521_ 17067976	JABOATAO DOS GUARARAPES	22/03/2023 12:34	22/03/2023 16:59	VARZEA	INTERNO - NAO PROGRAMADA - MEIO AMBIENTE - QUEIMA OU INCENDIO
18100284_ 17059852	TORITAMA	18/03/2023 22:44	19/03/2023 10:13	TORITAMA	INTERNO - NAO PROGRAMADA - MEIO AMBIENTE - DESCARGA ATMOSFERICA
18096813_ 17055667	BOM JARDIM	16/03/2023 15:57	17/03/2023 09:23	BOM JARDIM	INTERNO - NAO PROGRAMADA - MEIO AMBIENTE - VENTO

18097706_ 17055712	GRAVATA	17/03/2023 10:38	17/03/2023 11:00	GRAVATA	INTERNO - NAO PROGRAMADA - MEIO AMBIENTE - ARVORE OU VEGETACAO
18107089_ 17065388	OROCO	21/03/2023 19:40	21/03/2023 23:59	PARNAMIRIM	INTERNO - NAO PROGRAMADA - MEIO AMBIENTE - ARVORE OU VEGETACAO
18107383_ 17065792	AFRANIO	22/03/2023 01:58	22/03/2023 13:25	AFRANIO	INTERNO - NAO PROGRAMADA - MEIO AMBIENTE - ARVORE OU VEGETACAO
18098913_ 17057223	AFRANIO	18/03/2023 06:16	19/03/2023 12:45	AFRANIO	INTERNO - NAO PROGRAMADA - MEIO AMBIENTE - ARVORE OU VEGETACAO
18094489_ 17054333	CABROBO	15/03/2023 14:03	15/03/2023 16:34	CABROBO	INTERNO - NAO PROGRAMADA - MEIO AMBIENTE - DESCARGA ATMOSFERICA
18101956_ 17061128	TAQUARITINGA DO NORTE	19/03/2023 20:14	20/03/2023 09:21	TORITAMA	INTERNO - NAO PROGRAMADA - MEIO AMBIENTE - DESCARGA ATMOSFERICA
18099850_ 17058804	VERTENTES	18/03/2023 16:52	19/03/2023 05:27	VERTENTES	INTERNO - NAO PROGRAMADA - MEIO AMBIENTE - VENTO
18099850_ 17058804	VERTENTES	18/03/2023 16:52	19/03/2023 05:27	TORITAMA	INTERNO - NAO PROGRAMADA - MEIO AMBIENTE - VENTO
18097403_ 17055951	BELO JARDIM	17/03/2023 05:37	17/03/2023 10:38	BELO JARDIM	INTERNO - NAO PROGRAMADA - MEIO AMBIENTE - ARVORE OU VEGETACAO
18107102_ 17069963	LAGOA GRANDE	21/03/2023 19:34	22/03/2023 14:00	SANTA CRUZ	INTERNO - NAO PROGRAMADA - MEIO AMBIENTE - DESCARGA ATMOSFERICA
18092155_ 17049784	PETROLINA	14/03/2023 07:50	14/03/2023 09:45	MASSANGANO II	INTERNO - NAO PROGRAMADA - MEIO AMBIENTE - ANIMAIS
18101326_ 17064676	SAO CAETANO	19/03/2023 12:25	21/03/2023 13:27	SAO CAETANO	INTERNO - NAO PROGRAMADA - MEIO AMBIENTE - VENTO
18094549_ 17052230	GRAVATA	15/03/2023 14:27	15/03/2023 17:20	GRAVATA	INTERNO - NAO PROGRAMADA - MEIO AMBIENTE - ARVORE OU VEGETACAO
18102176_ 17061678	PARNAMIRIM	20/03/2023 06:14	20/03/2023 11:00	SALGUEIRO	INTERNO - NAO PROGRAMADA - MEIO

					AMBIENTE - VENTO
18094706_ 17054796	RIACHO DAS ALMAS	15/03/2023 15:31	16/03/2023 18:59	RIACHO DAS ALMAS	INTERNO - NAO PROGRAMADA - MEIO AMBIENTE - VENTO
18104483_ 17063101	FLORESTA	21/03/2023 00:54	21/03/2023 10:21	FLORESTA	INTERNO - NAO PROGRAMADA - MEIO AMBIENTE - DESCARGA ATMOSFERICA
18093190_ 17060463	CUPIRA	14/03/2023 18:19	15/03/2023 09:01	CUPIRA	INTERNO - NAO PROGRAMADA - MEIO AMBIENTE - VENTO
18104782_ 17065997	LIMOEIRO	21/03/2023 07:16	21/03/2023 11:00	VICENCIA	INTERNO - NAO PROGRAMADA - MEIO AMBIENTE - DESCARGA ATMOSFERICA
18106437_ 17065180	SAO JOSE DO EGITO	21/03/2023 15:24	21/03/2023 16:20	SAO JOSE DO EGITO	INTERNO - NAO PROGRAMADA - MEIO AMBIENTE - VENTO
18099870_ 17058090	BREJO DA MADRE DE DEUS	18/03/2023 16:48	18/03/2023 16:52	TORITAMA	INTERNO - NAO PROGRAMADA - MEIO AMBIENTE - VENTO
18092406_ 17050894	SALOA	14/03/2023 10:03	14/03/2023 14:32	BREJAO	INTERNO - NAO PROGRAMADA - MEIO AMBIENTE - ARVORE OU VEGETACAO
18108356_ 17068107	OLINDA	22/03/2023 11:13	22/03/2023 14:42	SAO BENEDITO	INTERNO - NAO PROGRAMADA - MEIO AMBIENTE - DESCARGA ATMOSFERICA
18094176_ 17052307	AFRANIO	15/03/2023 11:02	15/03/2023 17:55	AFRANIO	INTERNO - NAO PROGRAMADA - MEIO AMBIENTE - DESCARGA ATMOSFERICA
18104483_ 17063101	SERRA TALHADA	21/03/2023 00:54	21/03/2023 10:21	BOM NOME	INTERNO - NAO PROGRAMADA - MEIO AMBIENTE - DESCARGA ATMOSFERICA
18106437_ 17065180	SANTA TEREZINHA	21/03/2023 15:24	21/03/2023 16:20	TABIRA	INTERNO - NAO PROGRAMADA - MEIO AMBIENTE - VENTO
18101316_ 17059525	BOM CONSELHO	19/03/2023 12:17	19/03/2023 13:34	BOM CONSELHO	INTERNO - NAO PROGRAMADA - MEIO AMBIENTE - VENTO
18098654_ 17057010	BELO JARDIM	17/03/2023 20:22	17/03/2023 23:25	BELO JARDIM	INTERNO - NAO PROGRAMADA - MEIO AMBIENTE - VENTO
18104510_ 17063236	PAULISTA	21/03/2023 02:51	21/03/2023 03:14	SAO BENEDITO	INTERNO - NAO PROGRAMADA - MEIO AMBIENTE - ARVORE OU VEGETACAO



18106629_ 17068058	OLINDA	21/03/2023 16:29	22/03/2023 16:40	OLINDA	INTERNO - NAO PROGRAMADA - MEIO AMBIENTE - QUEIMA OU INCENDIO
18105381_ 17065729	CABO DE SANTO AGOSTINHO	21/03/2023 21:00	22/03/2023 15:04	ESCADA	INTERNO - NAO PROGRAMADA - MEIO AMBIENTE - DESCARGA ATMOSFERICA
18111000_ 17085473	CUSTODIA	23/03/2023 16:02	23/03/2023 21:25	CUSTODIA	INTERNO - NAO PROGRAMADA - MEIO AMBIENTE - ARVORE OU VEGETACAO
18097738_ 17074953	AFRANIO	17/03/2023 09:29	19/03/2023 14:16	AFRANIO	INTERNO - NAO PROGRAMADA - MEIO AMBIENTE - DESCARGA ATMOSFERICA
18100578_ 17066747	TAQUARITINGA DO NORTE	19/03/2023 07:16	19/03/2023 09:50	TORITAMA	INTERNO - NAO PROGRAMADA - MEIO AMBIENTE - DESCARGA ATMOSFERICA
18105381_ 17065729	IPOJUCA	21/03/2023 21:00	22/03/2023 15:04	ESCADA	INTERNO - NAO PROGRAMADA - MEIO AMBIENTE - DESCARGA ATMOSFERICA
18092318_ 17051438	CABROBO	14/03/2023 09:17	14/03/2023 11:58	CABROBO	INTERNO - NAO PROGRAMADA - MEIO AMBIENTE - ARVORE OU VEGETACAO
18101477_ 17059759	ARARIPINA	19/03/2023 13:51	19/03/2023 17:40	ARARIPINA	INTERNO - NAO PROGRAMADA - MEIO AMBIENTE - ARVORE OU VEGETACAO
18093728_ 17065693	OROCO	21/03/2023 23:59	22/03/2023 03:06	PARNAMIRIM	INTERNO - NAO PROGRAMADA - MEIO AMBIENTE - VENTO
18094099_ 17052888	ARARIPINA	15/03/2023 10:26	15/03/2023 21:35	ARARIPINA	INTERNO - NAO PROGRAMADA - MEIO AMBIENTE - DESCARGA ATMOSFERICA
18093728_ 17054011	OROCO	16/03/2023 13:28	16/03/2023 17:35	PARNAMIRIM	INTERNO - NAO PROGRAMADA - MEIO AMBIENTE - VENTO
18097812_ 17056048	ARARIPINA	17/03/2023 10:05	17/03/2023 13:00	ARARIPINA	INTERNO - NAO PROGRAMADA - MEIO AMBIENTE - VENTO
18092795_ 17050585	PETROLANDIA	14/03/2023 14:01	14/03/2023 14:48	ITAPARICA	INTERNO - NAO PROGRAMADA - MEIO AMBIENTE - ANIMAIS
18098459_ 17090501	SAO JOSE DO BELMONTE	17/03/2023 17:52	18/03/2023 07:20	SAO JOSE DO BELMONTE	INTERNO - NAO PROGRAMADA - MEIO

					AMBIENTE - DESCARGA ATMOSFERICA
18099927_ 17060680	CATENDE	18/03/2023 17:42	20/03/2023 17:20	CATENDE	INTERNO - NAO PROGRAMADA - MEIO AMBIENTE - ARVORE OU VEGETACAO
18094412_ 17051941	SERRA TALHADA	15/03/2023 13:17	15/03/2023 15:58	SAO JOSE DO BELMONTE	INTERNO - NAO PROGRAMADA - MEIO AMBIENTE - VENTO
18099230_ 17060564	IGUARACI	18/03/2023 10:11	18/03/2023 23:33	AFOGADOS DA INGAZEIRA	INTERNO - NAO PROGRAMADA - MEIO AMBIENTE - VENTO
18107185_ 17065451	CAMARAGIBE	21/03/2023 20:33	21/03/2023 20:42	TABATINGA	INTERNO - NAO PROGRAMADA - MEIO AMBIENTE - ARVORE OU VEGETACAO
18108923_ 17071918	FEIRA NOVA	24/03/2023 11:40	24/03/2023 13:40	GLORIA DO GOITA	INTERNO - NAO PROGRAMADA - MEIO AMBIENTE - ARVORE OU VEGETACAO
18096030_ 17054200	SANTA CRUZ DO CAPIBARIBE	16/03/2023 09:03	16/03/2023 13:25	SANTA CRUZ DO CAPIBARIBE	INTERNO - NAO PROGRAMADA - MEIO AMBIENTE - VENTO
18095744_ 17053713	OURICURI	16/03/2023 07:10	16/03/2023 11:15	TRINDADE	INTERNO - NAO PROGRAMADA - MEIO AMBIENTE - VENTO
18098992_ 17057482	OURICURI	18/03/2023 07:36	18/03/2023 11:25	TRINDADE	INTERNO - NAO PROGRAMADA - MEIO AMBIENTE - VENTO
18111480_ 17070544	ARARIPINA	23/03/2023 19:00	23/03/2023 21:35	ARARIPINA	INTERNO - NAO PROGRAMADA - MEIO AMBIENTE - ANIMAIS
18109593_ 17072012	GLORIA DO GOITA	22/03/2023 20:37	22/03/2023 23:15	GLORIA DO GOITA	INTERNO - NAO PROGRAMADA - MEIO AMBIENTE - ARVORE OU VEGETACAO
18102006_ 17062424	BREJO DA MADRE DE DEUS	19/03/2023 22:07	20/03/2023 16:00	SANTA CRUZ DO CAPIBARIBE	INTERNO - NAO PROGRAMADA - MEIO AMBIENTE - DESCARGA ATMOSFERICA
18092914_ 17057969	OURICURI	14/03/2023 15:23	14/03/2023 17:35	OURICURI	INTERNO - NAO PROGRAMADA - MEIO AMBIENTE - DESCARGA ATMOSFERICA
18110050_ 17068648	IPOJUCA	23/03/2023 08:30	23/03/2023 08:34	ESCADA	INTERNO - NAO PROGRAMADA - MEIO AMBIENTE - VENTO
18104505_ 17063419	CARUARU	21/03/2023 01:48	21/03/2023 07:50	CAMPUS	INTERNO - NAO PROGRAMADA - MEIO AMBIENTE - DESCARGA

					ATMOSFERICA
18105535_ 17065352	CAMARAGIBE	21/03/2023 10:27	21/03/2023 15:35	CAMARAGIBE	INTERNO - NAO PROGRAMADA - MEIO AMBIENTE - DESCARGA ATMOSFERICA
18104961_ 17068150	BOM CONSELHO	21/03/2023 08:11	21/03/2023 16:20	BOM CONSELHO	INTERNO - NAO PROGRAMADA - MEIO AMBIENTE - VENTO
18095498_ 17052996	PALMARES	15/03/2023 21:07	16/03/2023 00:10	CATENDE	INTERNO - NAO PROGRAMADA - MEIO AMBIENTE - ANIMAIS
18095974_ 17057140	AFOGADOS DA INGAZEIRA	16/03/2023 08:51	16/03/2023 10:20	AFOGADOS DA INGAZEIRA	INTERNO - NAO PROGRAMADA - MEIO AMBIENTE - DESCARGA ATMOSFERICA
18102349_ 17068673	SANTA CRUZ DO CAPIBARIBE	20/03/2023 10:55	20/03/2023 11:44	SANTA CRUZ DO CAPIBARIBE	INTERNO - NAO PROGRAMADA - MEIO AMBIENTE - VENTO
18093829_ 17052551	TRINDADE	15/03/2023 08:33	15/03/2023 11:38	TRINDADE	INTERNO - NAO PROGRAMADA - MEIO AMBIENTE - DESCARGA ATMOSFERICA
18096088_ 17054324	OURICURI	16/03/2023 09:30	16/03/2023 12:00	TRINDADE	INTERNO - NAO PROGRAMADA - MEIO AMBIENTE - DESCARGA ATMOSFERICA
18092192_ 17050361	GRAVATA	14/03/2023 08:11	14/03/2023 15:00	GRAVATA II	INTERNO - NAO PROGRAMADA - MEIO AMBIENTE - VENTO
18103404_ 17062096	BREJO DA MADRE DE DEUS	20/03/2023 15:01	20/03/2023 15:20	SANTA CRUZ DO CAPIBARIBE	INTERNO - NAO PROGRAMADA - MEIO AMBIENTE - DESCARGA ATMOSFERICA
18102170_ 17061462	BELEM DE MARIA	20/03/2023 06:09	20/03/2023 09:50	CATENDE	INTERNO - NAO PROGRAMADA - MEIO AMBIENTE - DESCARGA ATMOSFERICA
18099029_ 17058859	SAO JOSE DO BELMONTE	18/03/2023 08:00	18/03/2023 11:48	SAO JOSE DO BELMONTE	INTERNO - NAO PROGRAMADA - MEIO AMBIENTE - DESCARGA ATMOSFERICA
18098911_ 17057301	QUIXABA	18/03/2023 06:06	18/03/2023 07:55	CARNAIBA	INTERNO - NAO PROGRAMADA - MEIO AMBIENTE - VENTO
18100526_ 17061894	BELEM DE MARIA	19/03/2023 06:51	20/03/2023 12:20	CATENDE	INTERNO - NAO PROGRAMADA - MEIO AMBIENTE - DESCARGA ATMOSFERICA
18102204_ 17061008	TRINDADE	20/03/2023 06:31	20/03/2023 08:46	TRINDADE	INTERNO - NAO PROGRAMADA - MEIO

					AMBIENTE - DESCARGA ATMOSFERICA
18101009_17059099	PETROLANDIA	19/03/2023 09:47	19/03/2023 11:30	NOVA PETROLANDIA	INTERNO - NAO PROGRAMADA - MEIO AMBIENTE - ANIMAIS
18100076_17060804	CATENDE	18/03/2023 19:38	20/03/2023 04:30	CATENDE	INTERNO - NAO PROGRAMADA - MEIO AMBIENTE - DESCARGA ATMOSFERICA
18099611_17060667	TRINDADE	18/03/2023 14:17	18/03/2023 23:34	TRINDADE	INTERNO - NAO PROGRAMADA - MEIO AMBIENTE - VENTO
18105566_17064732	RECIFE	21/03/2023 10:38	21/03/2023 16:26	GAZOMETRO	INTERNO - NAO PROGRAMADA - MEIO AMBIENTE - QUEIMA OU INCENDIO
18098784_17090507	SAO JOSE DO BELMONTE	17/03/2023 23:16	18/03/2023 07:43	SAO JOSE DO BELMONTE	INTERNO - NAO PROGRAMADA - MEIO AMBIENTE - ANIMAIS
18105272_17065079	OURICURI	21/03/2023 09:34	21/03/2023 16:01	TRINDADE	INTERNO - NAO PROGRAMADA - MEIO AMBIENTE - VENTO
18099471_17057897	SAO JOSE DO BELMONTE	18/03/2023 12:50	18/03/2023 15:25	SAO JOSE DO BELMONTE	INTERNO - NAO PROGRAMADA - MEIO AMBIENTE - ANIMAIS
18101608_17060001	SERRA TALHADA	19/03/2023 16:06	19/03/2023 17:13	SERRA TALHADA	INTERNO - NAO PROGRAMADA - MEIO AMBIENTE - VENTO
18106675_17065397	ITAIBA	21/03/2023 16:54	21/03/2023 19:57	AGUAS BELAS	INTERNO - NAO PROGRAMADA - MEIO AMBIENTE - VENTO
18099889_17062640	AGUA PRETA	18/03/2023 17:14	20/03/2023 17:26	PALMARES	INTERNO - NAO PROGRAMADA - MEIO AMBIENTE - DESCARGA ATMOSFERICA
18099697_17060165	PETROLINA	18/03/2023 15:04	18/03/2023 18:10	MASSANGANO II	INTERNO - NAO PROGRAMADA - MEIO AMBIENTE - ANIMAIS
18096793_17061529	ITAIBA	16/03/2023 15:51	16/03/2023 17:55	AGUAS BELAS	INTERNO - NAO PROGRAMADA - MEIO AMBIENTE - DESCARGA ATMOSFERICA
18105814_17065019	GLORIA DO GOITA	21/03/2023 11:34	21/03/2023 16:30	GLORIA DO GOITA	INTERNO - NAO PROGRAMADA - MEIO AMBIENTE - ANIMAIS
18107898_17067365	FEIRA NOVA	22/03/2023 08:45	22/03/2023 11:05	GLORIA DO GOITA	INTERNO - NAO PROGRAMADA - MEIO AMBIENTE - VENTO
18092325_17050244	SAO CAETANO	14/03/2023 09:23	14/03/2023 12:50	CAMPUS	INTERNO - NAO PROGRAMADA - MEIO

					AMBIENTE - ANIMAIS
18109820_ 17073413	GLORIA DO GOITA	23/03/2023 06:03	23/03/2023 09:05	GLORIA DO GOITA	INTERNO - NAO PROGRAMADA - MEIO AMBIENTE - DESCARGA ATMOSFERICA
18100521_ 17060747	PALMARES	19/03/2023 06:50	20/03/2023 03:00	CATENDE	INTERNO - NAO PROGRAMADA - MEIO AMBIENTE - VENTO
18110861_ 17070588	PALMARES	23/03/2023 14:40	23/03/2023 21:55	CATENDE	INTERNO - NAO PROGRAMADA - MEIO AMBIENTE - DESCARGA ATMOSFERICA
18099705_ 17057896	SANTA CRUZ DO CAPIBARIBE	18/03/2023 15:12	18/03/2023 16:51	SANTA CRUZ DO CAPIBARIBE	INTERNO - NAO PROGRAMADA - MEIO AMBIENTE - ARVORE OU VEGETACAO
18099814_ 17057958	TACAIMBO	18/03/2023 16:09	18/03/2023 21:10	SAO BENTO DO UNA	INTERNO - NAO PROGRAMADA - MEIO AMBIENTE - ARVORE OU VEGETACAO
18099823_ 17058616	LAJEDO	19/03/2023 00:07	19/03/2023 00:14	SAO BENTO DO UNA	INTERNO - NAO PROGRAMADA - MEIO AMBIENTE - DESCARGA ATMOSFERICA
18099823_ 17058616	JUPI	19/03/2023 00:07	19/03/2023 00:14	LAJEDO	INTERNO - NAO PROGRAMADA - MEIO AMBIENTE - DESCARGA ATMOSFERICA
18096834_ 17054437	SAO JOSE DO BELMONTE	16/03/2023 16:14	16/03/2023 17:30	BOM NOME	INTERNO - NAO PROGRAMADA - MEIO AMBIENTE - DESCARGA ATMOSFERICA
18104358_ 17062928	AGUAS BELAS	20/03/2023 22:20	21/03/2023 00:56	AGUAS BELAS	INTERNO - NAO PROGRAMADA - MEIO AMBIENTE - DESCARGA ATMOSFERICA
18104358_ 17063349	AGUAS BELAS	21/03/2023 06:17	21/03/2023 09:52	AGUAS BELAS	INTERNO - NAO PROGRAMADA - MEIO AMBIENTE - DESCARGA ATMOSFERICA
18108972_ 17068168	RECIFE	22/03/2023 19:53	22/03/2023 21:15	SANTO AMARO	INTERNO - NAO PROGRAMADA - MEIO AMBIENTE - CORROSAO
18107695_ 17067038	SERRA TALHADA	22/03/2023 07:50	22/03/2023 14:00	BOM NOME	INTERNO - NAO PROGRAMADA - MEIO AMBIENTE - VENTO
18095133_ 17052650	SAO JOSE DO BELMONTE	15/03/2023 18:15	15/03/2023 18:20	SAO JOSE DO BELMONTE	INTERNO - NAO PROGRAMADA - MEIO AMBIENTE - VENTO
18107450_	PESQUEIRA	22/03/2023	22/03/2023	PESQUEIRA	INTERNO - NAO

17066813		05:46	12:00		PROGRAMADA - MEIO AMBIENTE - DESCARGA ATMOSFERICA
18095176_ 17076100	SAO JOSE DO BELMONTE	16/03/2023 15:25	16/03/2023 16:08	BOM NOME	INTERNO - NAO PROGRAMADA - MEIO AMBIENTE - DESCARGA ATMOSFERICA
18099457_ 17060863	SERRA TALHADA	18/03/2023 12:36	18/03/2023 14:38	SERRA TALHADA	INTERNO - NAO PROGRAMADA - MEIO AMBIENTE - ARVORE OU VEGETACAO
18093407_ 17051176	SALGUEIRO	14/03/2023 21:30	15/03/2023 02:00	SALGUEIRO	INTERNO - NAO PROGRAMADA - MEIO AMBIENTE - VENTO
18104658_ 17064461	SERRA TALHADA	21/03/2023 06:24	21/03/2023 10:58	BOM NOME	INTERNO - NAO PROGRAMADA - MEIO AMBIENTE - VENTO
18108805_ 17072688	BOM CONSELHO	22/03/2023 14:23	23/03/2023 07:16	BREJAO	INTERNO - NAO PROGRAMADA - MEIO AMBIENTE - DESCARGA ATMOSFERICA
18098171_ 17056408	SANTA CRUZ DO CAPIBARIBE	17/03/2023 13:56	17/03/2023 15:35	SANTA CRUZ DO CAPIBARIBE	INTERNO - NAO PROGRAMADA - MEIO AMBIENTE - QUEIMA OU INCENDIO
18107477_ 17068172	SAO JOSE DO BELMONTE	22/03/2023 06:19	22/03/2023 15:00	BOM NOME	INTERNO - NAO PROGRAMADA - MEIO AMBIENTE - DESCARGA ATMOSFERICA
18104470_ 17063075	PETROLINA	21/03/2023 00:22	21/03/2023 03:00	MASSANGANO I	INTERNO - NAO PROGRAMADA - MEIO AMBIENTE - ANIMAIS
18093769_ 17051519	FLORES	15/03/2023 09:46	15/03/2023 09:50	FLORES	INTERNO - NAO PROGRAMADA - MEIO AMBIENTE - VENTO
18110867_ 17071844	PETROLINA	23/03/2023 14:46	24/03/2023 11:45	BARRA DE BEBEDOURO	INTERNO - NAO PROGRAMADA - MEIO AMBIENTE - ANIMAIS
18109034_ 17068183	BUIQUE	22/03/2023 16:05	25/03/2023 17:10	ARCOVERDE	INTERNO - NAO PROGRAMADA - MEIO AMBIENTE - ARVORE OU VEGETACAO
18107506_ 17066109	MORENO	22/03/2023 06:45	22/03/2023 09:30	JABOATAO	INTERNO - NAO PROGRAMADA - MEIO AMBIENTE - ARVORE OU VEGETACAO
18099870_ 17058089	CARUARU	18/03/2023 16:48	18/03/2023 16:52	TORITAMA	INTERNO - NAO PROGRAMADA - MEIO AMBIENTE - VENTO
18095228_	LAGOA GRANDE	15/03/2023	16/03/2023	SANTA MARIA	INTERNO - NAO

17055457		18:36	12:37	DA BOA VISTA	PROGRAMADA - MEIO AMBIENTE - ANIMAIS
18109798_ 17068717	OLINDA	23/03/2023 05:18	23/03/2023 08:37	SAO BENEDITO	INTERNO - NAO PROGRAMADA - MEIO AMBIENTE - ARVORE OU VEGETACAO
18096645_ 17055686	CABROBO	16/03/2023 14:01	16/03/2023 17:10	CABROBO	INTERNO - NAO PROGRAMADA - MEIO AMBIENTE - DESCARGA ATMOSFERICA
18108757_ 17069952	SALGUEIRO	22/03/2023 14:05	23/03/2023 09:40	SALGUEIRO	INTERNO - NAO PROGRAMADA - MEIO AMBIENTE - VENTO
18093321_ 17051687	CABROBO	14/03/2023 20:11	15/03/2023 10:48	SALGUEIRO	INTERNO - NAO PROGRAMADA - MEIO AMBIENTE - VENTO
18098711_ 17069436	SERRITA	17/03/2023 21:26	18/03/2023 00:10	SERRITA	INTERNO - NAO PROGRAMADA - MEIO AMBIENTE - VENTO
18104510_ 17063162	OLINDA	21/03/2023 02:06	22/03/2023 14:08	SAO BENEDITO	INTERNO - NAO PROGRAMADA - MEIO AMBIENTE - ARVORE OU VEGETACAO
18098918_ 17057347	SERRITA	18/03/2023 06:23	18/03/2023 09:23	SERRITA	INTERNO - NAO PROGRAMADA - MEIO AMBIENTE - VENTO
18105252_ 17063641	CABO DE SANTO AGOSTINHO	21/03/2023 09:37	21/03/2023 10:01	PIRAPAMA I	INTERNO - NAO PROGRAMADA - MEIO AMBIENTE - DESCARGA ATMOSFERICA
18107794_ 17077485	POCAO	22/03/2023 08:16	22/03/2023 12:50	PESQUEIRA	INTERNO - NAO PROGRAMADA - MEIO AMBIENTE - DESCARGA ATMOSFERICA
18093394_ 17052087	CABROBO	14/03/2023 21:20	15/03/2023 11:55	CABROBO	INTERNO - NAO PROGRAMADA - MEIO AMBIENTE - DESCARGA ATMOSFERICA
18100602_ 17059329	EXU	19/03/2023 07:29	19/03/2023 11:20	EXU	INTERNO - NAO PROGRAMADA - MEIO AMBIENTE - DESCARGA ATMOSFERICA
18105252_ 17063641	CABO DE SANTO AGOSTINHO	21/03/2023 09:37	21/03/2023 10:01	CABO	INTERNO - NAO PROGRAMADA - MEIO AMBIENTE - DESCARGA ATMOSFERICA
18100493_ 17058956	SAO JOSE DO BELMONTE	19/03/2023 06:31	19/03/2023 08:10	BOM NOME	INTERNO - NAO PROGRAMADA - MEIO AMBIENTE - DESCARGA ATMOSFERICA

18106958_ 17077396	ITAIBA	21/03/2023 18:35	21/03/2023 22:56	AGUAS BELAS	INTERNO - NAO PROGRAMADA - MEIO AMBIENTE - DESCARGA ATMOSFERICA
18106148_ 17066528	JABOATAO DOS GUARARAPES	21/03/2023 13:34	22/03/2023 10:46	JABOATAO	INTERNO - NAO PROGRAMADA - MEIO AMBIENTE - DESCARGA ATMOSFERICA
18102227_ 17061345	PANELAS	20/03/2023 06:50	20/03/2023 09:40	QUIPAPA	INTERNO - NAO PROGRAMADA - MEIO AMBIENTE - VENTO
18103702_ 17067943	ITACURUBA	20/03/2023 16:32	22/03/2023 12:05	FLORESTA	INTERNO - NAO PROGRAMADA - MEIO AMBIENTE - VENTO
18105873_ 17077434	AGRESTINA	21/03/2023 11:51	21/03/2023 17:20	AGRESTINA	INTERNO - NAO PROGRAMADA - MEIO AMBIENTE - DESCARGA ATMOSFERICA
18105774_ 17065331	PAULISTA	21/03/2023 11:30	21/03/2023 19:58	PAU AMARELO	INTERNO - NAO PROGRAMADA - MEIO AMBIENTE - ARVORE OU VEGETACAO
18105513_ 17063799	VITORIA DE SANTO ANTAO	21/03/2023 10:32	21/03/2023 12:18	VITORIA DE SANTO ANTAO II	INTERNO - NAO PROGRAMADA - MEIO AMBIENTE - DESCARGA ATMOSFERICA
18105513_ 17064258	POMBOS	21/03/2023 12:54	21/03/2023 12:59	VITORIA DE SANTO ANTAO II	INTERNO - NAO PROGRAMADA - MEIO AMBIENTE - DESCARGA ATMOSFERICA
18105091_ 17079680	SAO JOSE DO EGITO	21/03/2023 08:44	21/03/2023 09:46	SAO JOSE DO EGITO	INTERNO - NAO PROGRAMADA - MEIO AMBIENTE - VENTO
18098132_ 17056177	SAO BENTO DO UNA	17/03/2023 13:21	17/03/2023 15:19	SAO BENTO DO UNA	INTERNO - NAO PROGRAMADA - MEIO AMBIENTE - VENTO
18103974_ 17062646	INAJA	20/03/2023 18:07	20/03/2023 18:13	INAJA	INTERNO - NAO PROGRAMADA - MEIO AMBIENTE - VENTO
18103974_ 17062646	INAJA	20/03/2023 18:07	20/03/2023 18:13	IBIMIRIM	INTERNO - NAO PROGRAMADA - MEIO AMBIENTE - VENTO
18111750_ 17075384	OLINDA	23/03/2023 21:23	26/03/2023 17:56	RIO DOCE	INTERNO - NAO PROGRAMADA - MEIO AMBIENTE - ARVORE OU VEGETACAO
18102558_ 17062188	XEXEU	20/03/2023 10:30	20/03/2023 13:45	PALMARES	INTERNO - NAO PROGRAMADA - MEIO AMBIENTE - ARVORE OU VEGETACAO



18103384_ 17062836	SANTA CRUZ	20/03/2023 14:43	20/03/2023 18:10	SANTA CRUZ	INTERNO - NAO PROGRAMADA - MEIO AMBIENTE - VENTO
18100086_ 17060693	CARUARU	18/03/2023 22:13	19/03/2023 16:00	CAMPUS	INTERNO - NAO PROGRAMADA - MEIO AMBIENTE - QUEIMA OU INCENDIO
18101178_ 17060507	AGRESTINA	19/03/2023 11:13	19/03/2023 11:20	AGRESTINA	INTERNO - NAO PROGRAMADA - MEIO AMBIENTE - ARVORE OU VEGETACAO
18094649_ 17055338	PANELAS	15/03/2023 15:11	16/03/2023 09:20	QUIPAPA	INTERNO - NAO PROGRAMADA - MEIO AMBIENTE - VENTO
18100607_ 17060228	AGRESTINA	19/03/2023 07:33	19/03/2023 14:15	AGRESTINA	INTERNO - NAO PROGRAMADA - MEIO AMBIENTE - VENTO
18100086_ 17060698	CARUARU	18/03/2023 22:13	19/03/2023 16:00	CAMPUS	INTERNO - NAO PROGRAMADA - MEIO AMBIENTE - QUEIMA OU INCENDIO
18104451_ 17066025	AGUA PRETA	21/03/2023 00:07	22/03/2023 14:25	PALMARES	INTERNO - NAO PROGRAMADA - MEIO AMBIENTE - ARVORE OU VEGETACAO
18110530_ 17070389	IGUARACI	23/03/2023 12:11	23/03/2023 18:00	SAO JOSE DO EGITO	INTERNO - NAO PROGRAMADA - MEIO AMBIENTE - VENTO
18108737_ 17067409	VITORIA DE SANTO ANTAO	22/03/2023 14:07	22/03/2023 21:45	VITORIA DE SANTO ANTAO II	INTERNO - NAO PROGRAMADA - MEIO AMBIENTE - ARVORE OU VEGETACAO
18097500_ 17056199	BREJINHO	17/03/2023 07:19	17/03/2023 13:20	SAO JOSE DO EGITO	INTERNO - NAO PROGRAMADA - MEIO AMBIENTE - VENTO
18108914_ 17068325	GRAVATA	22/03/2023 23:55	22/03/2023 23:59	GRAVATA	INTERNO - NAO PROGRAMADA - MEIO AMBIENTE - DESCARGA ATMOSFERICA
18108914_ 17068302	GRAVATA	22/03/2023 15:17	22/03/2023 17:22	GRAVATA II	INTERNO - NAO PROGRAMADA - MEIO AMBIENTE - DESCARGA ATMOSFERICA
18095374_ 17053323	ITAPETIM	15/03/2023 19:35	16/03/2023 07:40	SAO JOSE DO EGITO	INTERNO - NAO PROGRAMADA - MEIO AMBIENTE - DESCARGA ATMOSFERICA
18109756_ 17068655	VERDEJANTE	23/03/2023 00:54	23/03/2023 07:31	SALGUEIRO	INTERNO - NAO PROGRAMADA - MEIO AMBIENTE - VENTO

18102707_ 17064022	SAO JOSE DO EGITO	20/03/2023 09:45	20/03/2023 12:50	SAO JOSE DO EGITO	INTERNO - NAO PROGRAMADA - MEIO AMBIENTE - VENTO
18092319_ 17052292	SAO JOSE DO BELMONTE	14/03/2023 09:19	14/03/2023 17:05	SAO JOSE DO BELMONTE	INTERNO - NAO PROGRAMADA - MEIO AMBIENTE - ANIMAIS
18102215_ 17061987	PARNAMIRIM	20/03/2023 06:39	20/03/2023 11:20	SANTA CRUZ	INTERNO - NAO PROGRAMADA - MEIO AMBIENTE - VENTO
18105625_ 17064452	CABO DE SANTO AGOSTINHO	21/03/2023 10:46	21/03/2023 13:45	CABO	INTERNO - NAO PROGRAMADA - MEIO AMBIENTE - DESCARGA ATMOSFERICA
18098512_ 17090503	SAO JOSE DO EGITO	17/03/2023 18:38	18/03/2023 08:15	SAO JOSE DO EGITO	INTERNO - NAO PROGRAMADA - MEIO AMBIENTE - DESCARGA ATMOSFERICA
18095870_ 17054494	ITAPETIM	16/03/2023 08:08	16/03/2023 16:00	SAO JOSE DO EGITO	INTERNO - NAO PROGRAMADA - MEIO AMBIENTE - VENTO
18094436_ 17091071	VENTUROSA	15/03/2023 13:32	15/03/2023 17:30	CAETES	INTERNO - NAO PROGRAMADA - MEIO AMBIENTE - DESCARGA ATMOSFERICA
18097518_ 17055912	SALGUEIRO	17/03/2023 07:30	17/03/2023 11:20	SALGUEIRO	INTERNO - NAO PROGRAMADA - MEIO AMBIENTE - DESCARGA ATMOSFERICA
18106086_ 17065256	PETROLINA	21/03/2023 13:06	21/03/2023 16:31	BARRA DE BEBEDOURO	INTERNO - NAO PROGRAMADA - MEIO AMBIENTE - ARVORE OU VEGETACAO
18106218_ 17066063	VENTUROSA	21/03/2023 13:52	22/03/2023 07:50	CAETES	INTERNO - NAO PROGRAMADA - MEIO AMBIENTE - VENTO
18099795_ 17057941	AGRESTINA	18/03/2023 16:01	18/03/2023 18:22	AGRESTINA	INTERNO - NAO PROGRAMADA - MEIO AMBIENTE - DESCARGA ATMOSFERICA
18098620_ 17057622	OURICURI	17/03/2023 19:47	18/03/2023 10:00	PARNAMIRIM	INTERNO - NAO PROGRAMADA - MEIO AMBIENTE - ARVORE OU VEGETACAO
18110379_ 17070675	CAPOEIRAS	23/03/2023 10:48	23/03/2023 19:42	CAETES	INTERNO - NAO PROGRAMADA - MEIO AMBIENTE - VENTO
18105735_ 17064439	CARUARU	21/03/2023 11:09	21/03/2023 13:10	CAMPUS	INTERNO - NAO PROGRAMADA - MEIO AMBIENTE - DESCARGA ATMOSFERICA

18100732_ 17059307	CARNAIBA	19/03/2023 08:09	19/03/2023 10:49	AFOGADOS DA INGAZEIRA	INTERNO - NAO PROGRAMADA - MEIO AMBIENTE - DESCARGA ATMOSFERICA
18110589_ 17070237	EXU	23/03/2023 12:34	23/03/2023 17:00	EXU	INTERNO - NAO PROGRAMADA - MEIO AMBIENTE - VENTO
18110271_ 17069697	RECIFE	23/03/2023 10:14	23/03/2023 14:42	BONJI	INTERNO - NAO PROGRAMADA - MEIO AMBIENTE - CORROSAO
18093612_ 17052444	OURICURI	15/03/2023 06:02	15/03/2023 12:13	OURICURI	INTERNO - NAO PROGRAMADA - MEIO AMBIENTE - DESCARGA ATMOSFERICA
18105891_ 17094321	MANARI	21/03/2023 11:56	21/03/2023 15:45	INAJA	INTERNO - NAO PROGRAMADA - MEIO AMBIENTE - DESCARGA ATMOSFERICA
18093708_ 17052014	AFRANIO	15/03/2023 07:24	15/03/2023 12:40	AFRANIO	INTERNO - NAO PROGRAMADA - MEIO AMBIENTE - DESCARGA ATMOSFERICA
18108645_ 17068590	SAO JOAQUIM DO MONTE	22/03/2023 13:20	23/03/2023 07:20	AGRESTINA	INTERNO - NAO PROGRAMADA - MEIO AMBIENTE - VENTO
18107278_ 17066999	ALTINHO	21/03/2023 21:59	22/03/2023 09:08	AGRESTINA	INTERNO - NAO PROGRAMADA - MEIO AMBIENTE - VENTO
18098774_ 17060310	OURICURI	17/03/2023 22:56	18/03/2023 04:45	OURICURI	INTERNO - NAO PROGRAMADA - MEIO AMBIENTE - VENTO
18109805_ 17069222	ARARIPINA	23/03/2023 05:33	23/03/2023 10:37	ARARIPINA	INTERNO - NAO PROGRAMADA - MEIO AMBIENTE - VENTO
18105082_ 17065981	MANARI	21/03/2023 08:41	22/03/2023 00:50	INAJA	INTERNO - NAO PROGRAMADA - MEIO AMBIENTE - VENTO
18108047_ 17067177	SANTA FILOMENA	22/03/2023 09:31	22/03/2023 14:06	AFRANIO	INTERNO - NAO PROGRAMADA - MEIO AMBIENTE - DESCARGA ATMOSFERICA
18099821_ 17058336	AGRESTINA	18/03/2023 16:19	18/03/2023 19:29	CARUARU	INTERNO - NAO PROGRAMADA - MEIO AMBIENTE - VENTO
18108536_ 17067415	SANTA FILOMENA	22/03/2023 12:27	22/03/2023 15:52	SANTA CRUZ	INTERNO - NAO PROGRAMADA - MEIO AMBIENTE - DESCARGA ATMOSFERICA
18102619_ 17063839	VERTENTES	20/03/2023 09:15	21/03/2023 10:20	SURUBIM	INTERNO - NAO PROGRAMADA - MEIO

					AMBIENTE - VENTO
18103282_ 17062787	SALGUEIRO	20/03/2023 14:05	20/03/2023 18:08	SALGUEIRO	INTERNO - NAO PROGRAMADA - MEIO AMBIENTE - VENTO
18100956_ 17066625	BODOCO	19/03/2023 09:27	19/03/2023 12:25	OURICURI	INTERNO - NAO PROGRAMADA - MEIO AMBIENTE - VENTO
18111459_ 17072304	BUIQUE	23/03/2023 18:57	23/03/2023 20:30	BUIQUE	INTERNO - NAO PROGRAMADA - MEIO AMBIENTE - ARVORE OU VEGETACAO
18111459_ 17072304	BUIQUE	23/03/2023 18:57	23/03/2023 23:30	BUIQUE	INTERNO - NAO PROGRAMADA - MEIO AMBIENTE - ARVORE OU VEGETACAO
18104695_ 17063403	RECIFE	21/03/2023 07:46	21/03/2023 08:33	CAXANGA	INTERNO - NAO PROGRAMADA - MEIO AMBIENTE - ARVORE OU VEGETACAO
18106638_ 17066696	SERTANIA	21/03/2023 16:39	22/03/2023 12:00	SERTANIA	INTERNO - NAO PROGRAMADA - MEIO AMBIENTE - VENTO
18092104_ 17055269	CARNAIBA	14/03/2023 07:18	14/03/2023 09:28	AFOGADOS DA INGAZEIRA	INTERNO - NAO PROGRAMADA - MEIO AMBIENTE - VENTO
18104788_ 17069097	IBIMIRIM	21/03/2023 07:14	21/03/2023 11:40	IBIMIRIM	INTERNO - NAO PROGRAMADA - MEIO AMBIENTE - DESCARGA ATMOSFERICA
18105623_ 17064434	LIMOEIRO	21/03/2023 10:44	21/03/2023 13:30	LIMOEIRO	INTERNO - NAO PROGRAMADA - MEIO AMBIENTE - QUEIMA OU INCENDIO
18110883_ 17071154	RIBEIRAO	23/03/2023 14:57	24/03/2023 06:55	ESCADA	INTERNO - NAO PROGRAMADA - MEIO AMBIENTE - DESCARGA ATMOSFERICA
18105255_ 17063909	CHA GRANDE	21/03/2023 09:28	21/03/2023 11:29	GRAVATA II	INTERNO - NAO PROGRAMADA - MEIO AMBIENTE - DESCARGA ATMOSFERICA
18093634_ 17053604	BUIQUE	15/03/2023 06:33	15/03/2023 09:00	BUIQUE	INTERNO - NAO PROGRAMADA - MEIO AMBIENTE - DESCARGA ATMOSFERICA
18110828_ 17083411	BUIQUE	23/03/2023 14:20	30/03/2023 11:37	BUIQUE	INTERNO - NAO PROGRAMADA - MEIO AMBIENTE - ARVORE OU VEGETACAO
18102373_	PETROLINA	20/03/2023	20/03/2023	PETROLINA II	INTERNO - NAO

17061227		07:51	10:47		PROGRAMADA - MEIO AMBIENTE - DESCARGA ATMOSFERICA
18092548_ 17051466	IBIMIRIM	14/03/2023 11:20	14/03/2023 14:54	IBIMIRIM	INTERNO - NAO PROGRAMADA - MEIO AMBIENTE - ANIMAIS
18109239_ 17076038	BODOCO	22/03/2023 17:45	23/03/2023 06:50	EXU	INTERNO - NAO PROGRAMADA - MEIO AMBIENTE - VENTO
18109239_ 17076038	BODOCO	22/03/2023 17:45	23/03/2023 07:48	EXU	INTERNO - NAO PROGRAMADA - MEIO AMBIENTE - VENTO
18100552_ 17059634	EXU	19/03/2023 07:04	19/03/2023 14:00	EXU	INTERNO - NAO PROGRAMADA - MEIO AMBIENTE - VENTO
18099674_ 17058349	CARNAIBA	18/03/2023 14:53	18/03/2023 18:55	AFOGADOS DA INGAZEIRA	INTERNO - NAO PROGRAMADA - MEIO AMBIENTE - VENTO
18095414_ 17055357	PETROLINA	15/03/2023 19:52	15/03/2023 23:10	MASSANGANO I	INTERNO - NAO PROGRAMADA - MEIO AMBIENTE - VENTO
18109239_ 17076038	GRANITO	22/03/2023 17:45	23/03/2023 16:40	EXU	INTERNO - NAO PROGRAMADA - MEIO AMBIENTE - VENTO
18093478_ 17050988	AGRESTINA	14/03/2023 23:06	14/03/2023 23:10	AGRESTINA	INTERNO - NAO PROGRAMADA - MEIO AMBIENTE - VENTO
18103530_ 17062536	JOAO ALFREDO	20/03/2023 15:28	20/03/2023 17:23	BOM JARDIM	INTERNO - NAO PROGRAMADA - MEIO AMBIENTE - DESCARGA ATMOSFERICA
18097537_ 17061164	ARARIPINA	17/03/2023 07:42	17/03/2023 09:06	ARARIPINA	INTERNO - NAO PROGRAMADA - MEIO AMBIENTE - VENTO
18095842_ 17056238	SANTA FILOMENA	16/03/2023 07:58	16/03/2023 17:20	SANTA CRUZ	INTERNO - NAO PROGRAMADA - MEIO AMBIENTE - VENTO
18109742_ 17077457	TEREZINHA	23/03/2023 00:21	23/03/2023 02:05	BREJAO	INTERNO - NAO PROGRAMADA - MEIO AMBIENTE - VENTO
18096037_ 17055321	PETROLINA	16/03/2023 09:10	16/03/2023 20:40	MASSANGANO I	INTERNO - NAO PROGRAMADA - MEIO AMBIENTE - ANIMAIS
18110419_ 17071627	CARUARU	23/03/2023 11:19	24/03/2023 09:47	CARUARU	INTERNO - NAO PROGRAMADA - MEIO AMBIENTE - ARVORE OU VEGETACAO
18109555_ 17068079	GRAVATA	22/03/2023 20:19	22/03/2023 21:40	GRAVATA II	INTERNO - NAO PROGRAMADA - MEIO AMBIENTE - ARVORE OU

					VEGETACAO
18107878_ 17066527	LAGOA GRANDE	22/03/2023 10:50	22/03/2023 22:49	BARRA DE BEBEDOURO	INTERNO - NAO PROGRAMADA - MEIO AMBIENTE - VENTO
18105381_ 17065730	CABO DE SANTO AGOSTINHO	21/03/2023 21:42	21/03/2023 21:47	IPOJUCA	INTERNO - NAO PROGRAMADA - MEIO AMBIENTE - DESCARGA ATMOSFERICA
18107878_ 17066116	PETROLINA	22/03/2023 08:38	22/03/2023 12:20	BARRA DE BEBEDOURO	INTERNO - NAO PROGRAMADA - MEIO AMBIENTE - VENTO
18106813_ 17066053	VITORIA DE SANTO ANTAO	21/03/2023 17:49	22/03/2023 07:03	VITORIA DE SANTO ANTAO	INTERNO - NAO PROGRAMADA - MEIO AMBIENTE - VENTO
18100891_ 17070887	CARNAIBA	19/03/2023 09:04	19/03/2023 09:45	AFOGADOS DA INGAZEIRA	INTERNO - NAO PROGRAMADA - MEIO AMBIENTE - DESCARGA ATMOSFERICA
18092808_ 17054158	SANTA FILOMENA	14/03/2023 14:12	14/03/2023 18:17	SANTA CRUZ	INTERNO - NAO PROGRAMADA - MEIO AMBIENTE - VENTO
18105381_ 17065820	ESCADA	22/03/2023 02:45	22/03/2023 10:34	ESCADA	INTERNO - NAO PROGRAMADA - MEIO AMBIENTE - DESCARGA ATMOSFERICA
18107421_ 17066044	RECIFE	22/03/2023 04:23	22/03/2023 06:00	TAMARINEIRA	INTERNO - NAO PROGRAMADA - MEIO AMBIENTE - QUEIMA OU INCENDIO
18107878_ 17066527	LAGOA GRANDE	22/03/2023 10:50	24/03/2023 18:55	BARRA DE BEBEDOURO	INTERNO - NAO PROGRAMADA - MEIO AMBIENTE - VENTO
18100290_ 17070046	JATOBA	23/03/2023 16:04	23/03/2023 16:09	ITAPARICA	INTERNO - NAO PROGRAMADA - MEIO AMBIENTE - DESCARGA ATMOSFERICA
18095192_ 17053101	SAO JOAQUIM DO MONTE	16/03/2023 02:13	16/03/2023 02:17	CAMOCIM DE SAO FELIX	INTERNO - NAO PROGRAMADA - MEIO AMBIENTE - DESCARGA ATMOSFERICA
18097437_ 17056781	BODOCO	17/03/2023 06:27	17/03/2023 14:29	TRINDADE	INTERNO - NAO PROGRAMADA - MEIO AMBIENTE - DESCARGA ATMOSFERICA
18104553_ 17063289	OLINDA	21/03/2023 05:20	22/03/2023 16:45	OLINDA	INTERNO - NAO PROGRAMADA - MEIO AMBIENTE - ARVORE OU VEGETACAO
18096762_ 17069410	PETROLANDIA	16/03/2023 15:31	17/03/2023 07:00	NOVA PETROLANDIA	INTERNO - NAO PROGRAMADA - MEIO

					AMBIENTE - VENTO
18102753_ 17063804	MOREILANDIA	20/03/2023 09:55	21/03/2023 09:02	EXU	INTERNO - NAO PROGRAMADA - MEIO AMBIENTE - DESCARGA ATMOSFERICA
18108345_ 17119299	RECIFE	22/03/2023 10:26	22/03/2023 10:40	IMBIRIBEIRA	INTERNO - NAO PROGRAMADA - MEIO AMBIENTE - CORROSAO
18105645_ 17065457	RECIFE	21/03/2023 10:49	21/03/2023 23:20	PARATIBE I	INTERNO - NAO PROGRAMADA - MEIO AMBIENTE - ARVORE OU VEGETACAO
18092056_ 17050640	PALMARES	14/03/2023 06:27	14/03/2023 17:30	PALMARES	INTERNO - NAO PROGRAMADA - MEIO AMBIENTE - ARVORE OU VEGETACAO
18094381_ 17052258	PALMARES	15/03/2023 12:58	15/03/2023 15:15	CATENDE	INTERNO - NAO PROGRAMADA - MEIO AMBIENTE - VENTO
18101400_ 17060362	PALMARES	19/03/2023 13:07	19/03/2023 21:20	PALMARES	INTERNO - NAO PROGRAMADA - MEIO AMBIENTE - VENTO
18093838_ 17053646	PARNAMIRIM	15/03/2023 08:26	15/03/2023 14:35	PARNAMIRIM	INTERNO - NAO PROGRAMADA - MEIO AMBIENTE - DESCARGA ATMOSFERICA
18093838_ 17053661	PARNAMIRIM	15/03/2023 14:55	15/03/2023 16:15	PARNAMIRIM	INTERNO - NAO PROGRAMADA - MEIO AMBIENTE - DESCARGA ATMOSFERICA
18103729_ 17063871	GRANITO	20/03/2023 16:53	21/03/2023 10:25	EXU	INTERNO - NAO PROGRAMADA - MEIO AMBIENTE - DESCARGA ATMOSFERICA
18095022_ 17053049	PETROLINA	15/03/2023 17:31	16/03/2023 00:27	AFRANIO	INTERNO - NAO PROGRAMADA - MEIO AMBIENTE - ARVORE OU VEGETACAO
18103090_ 17063970	PETROLINA	20/03/2023 15:33	20/03/2023 16:12	BARRA DE BEBEDOURO	INTERNO - NAO PROGRAMADA - MEIO AMBIENTE - ARVORE OU VEGETACAO
18104638_ 17063325	PETROLINA	21/03/2023 06:28	21/03/2023 12:30	BARRA DE BEBEDOURO	INTERNO - NAO PROGRAMADA - MEIO AMBIENTE - ANIMAIS
18105731_ 17064533	SALGADINHO	21/03/2023 11:08	21/03/2023 13:40	PASSIRA	INTERNO - NAO PROGRAMADA - MEIO AMBIENTE - DESCARGA ATMOSFERICA
18106669_	PETROLINA	21/03/2023	22/03/2023	PETROLINA II	INTERNO - NAO

17073360		16:49	10:14		PROGRAMADA - MEIO AMBIENTE - ANIMAIS
18110878_ 17070396	PETROLINA	23/03/2023 14:54	24/03/2023 11:24	PETROLINA II	INTERNO - NAO PROGRAMADA - MEIO AMBIENTE - QUEIMA OU INCENDIO
18106996_ 17067799	RIBEIRAO	21/03/2023 18:44	22/03/2023 17:50	RIO FORMOSO	INTERNO - NAO PROGRAMADA - MEIO AMBIENTE - DESCARGA ATMOSFERICA
18106031_ 17070036	SALGUEIRO	21/03/2023 12:48	21/03/2023 18:00	SERRITA	INTERNO - NAO PROGRAMADA - MEIO AMBIENTE - ARVORE OU VEGETACAO
18110680_ 17070252	RECIFE	23/03/2023 17:01	24/03/2023 02:16	PARATIBE I	INTERNO - NAO PROGRAMADA - MEIO AMBIENTE - ARVORE OU VEGETACAO
18102514_ 17061756	SERTANIA	20/03/2023 08:39	20/03/2023 12:00	ARCOVERDE	INTERNO - NAO PROGRAMADA - MEIO AMBIENTE - DESCARGA ATMOSFERICA
18110037_ 17073140	SANTA CRUZ DA BAIXA VERDE	23/03/2023 08:25	25/03/2023 12:33	SERRA TALHADA	INTERNO - NAO PROGRAMADA - MEIO AMBIENTE - DESCARGA ATMOSFERICA
18100459_ 17060251	TAQUARITINGA DO NORTE	19/03/2023 06:04	19/03/2023 18:02	SANTA CRUZ DO CAPIBARIBE	INTERNO - NAO PROGRAMADA - MEIO AMBIENTE - VENTO
18094480_ 17054167	CASINHAS	15/03/2023 13:57	16/03/2023 14:30	SURUBIM	INTERNO - NAO PROGRAMADA - MEIO AMBIENTE - VENTO
18102790_ 17062505	IGUARACI	20/03/2023 10:07	20/03/2023 12:04	TABIRA	INTERNO - NAO PROGRAMADA - MEIO AMBIENTE - ANIMAIS
18097588_ 17090490	TABIRA	17/03/2023 08:11	17/03/2023 13:10	TABIRA	INTERNO - NAO PROGRAMADA - MEIO AMBIENTE - DESCARGA ATMOSFERICA
18107781_ 17070007	TABIRA	22/03/2023 08:13	23/03/2023 14:30	TABIRA	INTERNO - NAO PROGRAMADA - MEIO AMBIENTE - ARVORE OU VEGETACAO
18107580_ 17085991	SAO JOSE DO EGITO	22/03/2023 07:13	22/03/2023 08:10	TABIRA	INTERNO - NAO PROGRAMADA - MEIO AMBIENTE - VENTO
18100525_ 17059249	SAO JOSE DO EGITO	19/03/2023 06:51	19/03/2023 09:50	TABIRA	INTERNO - NAO PROGRAMADA - MEIO AMBIENTE - VENTO
18107442_	VICENCIA	22/03/2023	22/03/2023	VICENCIA	INTERNO - NAO



17066182		05:33	09:00		PROGRAMADA - MEIO AMBIENTE - VENTO
18093757_17052033	AGUAS BELAS	15/03/2023 07:51	15/03/2023 14:15	VENTUROSA	INTERNO - NAO PROGRAMADA - MEIO AMBIENTE - ANIMAIS
18093757_17052033	PEDRA	15/03/2023 07:51	15/03/2023 14:15	VENTUROSA	INTERNO - NAO PROGRAMADA - MEIO AMBIENTE - ANIMAIS
18111015_17070853	TAQUARITINGA DO NORTE	23/03/2023 15:57	24/03/2023 05:05	SANTA CRUZ DO CAPIBARIBE	INTERNO - NAO PROGRAMADA - MEIO AMBIENTE - VENTO
18099870_17058080	TAQUARITINGA DO NORTE	18/03/2023 16:48	19/03/2023 09:05	TORITAMA	INTERNO - NAO PROGRAMADA - MEIO AMBIENTE - VENTO
18106424_17069076	VERTENTES	21/03/2023 15:15	22/03/2023 12:30	VERTENTES	INTERNO - NAO PROGRAMADA - MEIO AMBIENTE - ARVORE OU VEGETACAO
18099503_17087355	DORMENTES	18/03/2023 15:30	18/03/2023 16:49	AFRANIO	INTERNO - NAO PROGRAMADA - MEIO AMBIENTE - ANIMAIS
18109790_17069113	DORMENTES	23/03/2023 04:49	23/03/2023 10:55	AFRANIO	INTERNO - NAO PROGRAMADA - MEIO AMBIENTE - DESCARGA ATMOSFERICA
18096967_17056088	DORMENTES	16/03/2023 17:29	17/03/2023 10:28	AFRANIO	INTERNO - NAO PROGRAMADA - MEIO AMBIENTE - DESCARGA ATMOSFERICA
18106548_17067437	DORMENTES	21/03/2023 15:58	22/03/2023 16:28	AFRANIO	INTERNO - NAO PROGRAMADA - MEIO AMBIENTE - DESCARGA ATMOSFERICA
18099830_17058413	AGRESTINA	18/03/2023 16:26	19/03/2023 18:58	AGRESTINA	INTERNO - NAO PROGRAMADA - MEIO AMBIENTE - DESCARGA ATMOSFERICA
18095270_17053040	ARARIPINA	15/03/2023 18:53	15/03/2023 23:31	ARARIPINA	INTERNO - NAO PROGRAMADA - MEIO AMBIENTE - DESCARGA ATMOSFERICA
18095739_17053358	ARARIPINA	16/03/2023 07:06	16/03/2023 09:47	ARARIPINA	INTERNO - NAO PROGRAMADA - MEIO AMBIENTE - DESCARGA ATMOSFERICA
18111452_17072683	ARARIPINA	23/03/2023 18:51	24/03/2023 00:13	ARARIPINA	INTERNO - NAO PROGRAMADA - MEIO AMBIENTE - VENTO
18093600_17065889	BELEM DE SAO FRANCISCO	15/03/2023 05:41	15/03/2023 12:09	CABROBO	INTERNO - NAO PROGRAMADA - MEIO

					AMBIENTE - ARVORE OU VEGETACAO
18100755_ 17059765	BELEM DE SAO FRANCISCO	19/03/2023 08:20	19/03/2023 15:28	CABROBO	INTERNO - NAO PROGRAMADA - MEIO AMBIENTE - VENTO
18100632_ 17059228	BELEM DE SAO FRANCISCO	19/03/2023 07:42	23/03/2023 21:53	CABROBO	INTERNO - NAO PROGRAMADA - MEIO AMBIENTE - INUNDACAO
18102218_ 17075521	BELO JARDIM	20/03/2023 06:44	20/03/2023 18:15	BELO JARDIM	INTERNO - NAO PROGRAMADA - MEIO AMBIENTE - ARVORE OU VEGETACAO
18099953_ 17058229	SAO BENTO DO UNA	18/03/2023 18:12	18/03/2023 21:42	BELO JARDIM	INTERNO - NAO PROGRAMADA - MEIO AMBIENTE - DESCARGA ATMOSFERICA
18099953_ 17058229	TACAIMBO	18/03/2023 18:12	18/03/2023 22:16	BREJO DA MADRE DE DEUS	INTERNO - NAO PROGRAMADA - MEIO AMBIENTE - DESCARGA ATMOSFERICA
18100569_ 17060177	JATAUBA	19/03/2023 07:13	19/03/2023 17:45	BREJO DA MADRE DE DEUS	INTERNO - NAO PROGRAMADA - MEIO AMBIENTE - DESCARGA ATMOSFERICA
18102117_ 17060909	BREJO DA MADRE DE DEUS	20/03/2023 02:04	20/03/2023 11:35	BREJO DA MADRE DE DEUS	INTERNO - NAO PROGRAMADA - MEIO AMBIENTE - ARVORE OU VEGETACAO
18100577_ 17059109	BELO JARDIM	19/03/2023 07:21	20/03/2023 11:00	BREJO DA MADRE DE DEUS	INTERNO - NAO PROGRAMADA - MEIO AMBIENTE - ARVORE OU VEGETACAO
18104483_ 17063347	MIRANDIBA	21/03/2023 06:23	21/03/2023 06:43	BOM NOME	INTERNO - NAO PROGRAMADA - MEIO AMBIENTE - DESCARGA ATMOSFERICA
18111513_ 17070858	MIRANDIBA	23/03/2023 19:15	24/03/2023 00:25	BOM NOME	INTERNO - NAO PROGRAMADA - MEIO AMBIENTE - VENTO
18095133_ 17052650	SERRA TALHADA	15/03/2023 18:15	15/03/2023 18:20	BOM NOME	INTERNO - NAO PROGRAMADA - MEIO AMBIENTE - VENTO
18095133_ 17052650	CARNAUBEIRA DA PENHA	15/03/2023 18:15	15/03/2023 18:20	BOM NOME	INTERNO - NAO PROGRAMADA - MEIO AMBIENTE - VENTO
18095133_ 17052650	BELEM DE SAO FRANCISCO	15/03/2023 18:15	15/03/2023 18:20	BOM NOME	INTERNO - NAO PROGRAMADA - MEIO AMBIENTE - VENTO
18097447_ 17055916	MIRANDIBA	17/03/2023 06:41	17/03/2023 11:30	BOM NOME	INTERNO - NAO PROGRAMADA - MEIO

					AMBIENTE - VENTO
18094889_ 17052465	OROCO	15/03/2023 16:46	15/03/2023 18:45	PARNAMIRIM	INTERNO - NAO PROGRAMADA - MEIO AMBIENTE - VENTO
18099887_ 17060477	CARUARU	18/03/2023 17:13	19/03/2023 16:40	CARUARU	INTERNO - NAO PROGRAMADA - MEIO AMBIENTE - VENTO
18100855_ 17059819	CARUARU	19/03/2023 08:53	19/03/2023 15:50	CARUARU	INTERNO - NAO PROGRAMADA - MEIO AMBIENTE - DESCARGA ATMOSFERICA
18109900_ 17068764	CAPOEIRAS	23/03/2023 07:17	23/03/2023 09:50	CAETES	INTERNO - NAO PROGRAMADA - MEIO AMBIENTE - VENTO
18107211_ 17065508	ABREU E LIMA	21/03/2023 21:10	21/03/2023 22:01	CRUZ DE REBOUCAS	INTERNO - NAO PROGRAMADA - MEIO AMBIENTE - VENTO
18094302_ 17055132	CAMOCIM DE SAO FELIX	15/03/2023 12:16	15/03/2023 15:40	CAMOCIM DE SAO FELIX	INTERNO - NAO PROGRAMADA - MEIO AMBIENTE - ANIMAIS
18100477_ 17061487	BARRA DE GUABIRABA	19/03/2023 06:17	20/03/2023 10:50	CAMOCIM DE SAO FELIX	INTERNO - NAO PROGRAMADA - MEIO AMBIENTE - DESCARGA ATMOSFERICA
18107015_ 17065988	CUSTODIA	21/03/2023 19:02	22/03/2023 05:20	CUSTODIA	INTERNO - NAO PROGRAMADA - MEIO AMBIENTE - VENTO
18096628_ 17054559	SERTANIA	16/03/2023 13:54	16/03/2023 16:48	CUSTODIA	INTERNO - NAO PROGRAMADA - MEIO AMBIENTE - VENTO
18092210_ 17061268	PETROLINA	14/03/2023 08:27	14/03/2023 11:06	DOM AVELAR	INTERNO - NAO PROGRAMADA - MEIO AMBIENTE - QUEIMA OU INCENDIO
18109213_ 17076026	EXU	22/03/2023 18:40	23/03/2023 09:19	EXU	INTERNO - NAO PROGRAMADA - MEIO AMBIENTE - ARVORE OU VEGETACAO
18094395_ 17054095	MOREILANDIA	16/03/2023 14:10	16/03/2023 14:18	EXU	INTERNO - NAO PROGRAMADA - MEIO AMBIENTE - EROSAO
18109213_ 17076026	GRANITO	22/03/2023 18:40	23/03/2023 04:52	PARNAMIRIM	INTERNO - NAO PROGRAMADA - MEIO AMBIENTE - ARVORE OU VEGETACAO
18102470_ 17062890	GRANITO	20/03/2023 08:25	20/03/2023 21:52	EXU	INTERNO - NAO PROGRAMADA - MEIO AMBIENTE - VENTO
18102470_ 17062890	GRANITO	20/03/2023 08:25	20/03/2023 21:52	PARNAMIRIM	INTERNO - NAO PROGRAMADA - MEIO

					AMBIENTE - VENTO
18095877_ 17053597	EXU	16/03/2023 08:13	16/03/2023 18:58	EXU	INTERNO - NAO PROGRAMADA - MEIO AMBIENTE - ARVORE OU VEGETACAO
18093566_ 17051467	EXU	15/03/2023 03:18	15/03/2023 08:55	EXU	INTERNO - NAO PROGRAMADA - MEIO AMBIENTE - DESCARGA ATMOSFERICA
18110016_ 17068991	SAO JOAO	23/03/2023 08:14	23/03/2023 11:15	GARANHUNS	INTERNO - NAO PROGRAMADA - MEIO AMBIENTE - ANIMAIS
18105292_ 17064129	GARANHUNS	21/03/2023 09:38	21/03/2023 12:14	GARANHUNS	INTERNO - NAO PROGRAMADA - MEIO AMBIENTE - DESCARGA ATMOSFERICA
18107844_ 17066332	GARANHUNS	22/03/2023 08:29	22/03/2023 10:30	GARANHUNS	INTERNO - NAO PROGRAMADA - MEIO AMBIENTE - VENTO
18100301_ 17058571	GRAVATA	18/03/2023 23:15	19/03/2023 08:35	GRAVATA II	INTERNO - NAO PROGRAMADA - MEIO AMBIENTE - ARVORE OU VEGETACAO
18103577_ 17062912	CHA GRANDE	20/03/2023 15:47	20/03/2023 21:10	GRAVATA II	INTERNO - NAO PROGRAMADA - MEIO AMBIENTE - ARVORE OU VEGETACAO
18101282_ 17059514	GRAVATA	19/03/2023 11:55	19/03/2023 14:30	GRAVATA	INTERNO - NAO PROGRAMADA - MEIO AMBIENTE - VENTO
18106265_ 17065222	CALCADO	21/03/2023 14:11	21/03/2023 19:38	HELIOPOLIS	INTERNO - NAO PROGRAMADA - MEIO AMBIENTE - VENTO
18106265_ 17065222	ANGELIM	21/03/2023 14:11	21/03/2023 17:55	HELIOPOLIS	INTERNO - NAO PROGRAMADA - MEIO AMBIENTE - VENTO
18103146_ 17062527	JUPI	20/03/2023 13:02	20/03/2023 17:30	HELIOPOLIS	INTERNO - NAO PROGRAMADA - MEIO AMBIENTE - VENTO
18107059_ 17066077	JUREMA	21/03/2023 19:12	22/03/2023 08:14	LAJEDO	INTERNO - NAO PROGRAMADA - MEIO AMBIENTE - VENTO
18107433_ 17067154	LIMOEIRO	22/03/2023 05:19	22/03/2023 14:43	LIMOEIRO	INTERNO - NAO PROGRAMADA - MEIO AMBIENTE - VENTO
18110826_ 17069987	MACAPARANA	23/03/2023 14:17	23/03/2023 16:22	TIMBAUBA	INTERNO - NAO PROGRAMADA - MEIO AMBIENTE - DESCARGA ATMOSFERICA

18110176_ 17069351	MACAPARANA	23/03/2023 09:24	23/03/2023 11:55	TIMBAUBA	INTERNO - NAO PROGRAMADA - MEIO AMBIENTE - VENTO
18102452_ 17062604	PETROLINA	20/03/2023 08:16	20/03/2023 15:02	MASSANGANO II	INTERNO - NAO PROGRAMADA - MEIO AMBIENTE - DESCARGA ATMOSFERICA
18104863_ 17064446	ABREU E LIMA	21/03/2023 07:40	21/03/2023 09:15	PARATIBE II	INTERNO - NAO PROGRAMADA - MEIO AMBIENTE - ARVORE OU VEGETACAO
18100733_ 17060553	TAQUARITINGA DO NORTE	19/03/2023 08:09	19/03/2023 17:30	SANTA CRUZ DO CAPIBARIBE	INTERNO - NAO PROGRAMADA - MEIO AMBIENTE - DESCARGA ATMOSFERICA
18096894_ 17060027	CAETES	16/03/2023 16:45	16/03/2023 19:15	CAETES	INTERNO - NAO PROGRAMADA - MEIO AMBIENTE - QUEIMA OU INCENDIO
18098980_ 17090562	TABIRA	18/03/2023 07:26	18/03/2023 08:42	TABIRA	INTERNO - NAO PROGRAMADA - MEIO AMBIENTE - VENTO
18106657_ 17065484	PARNAMIRIM	21/03/2023 21:03	24/03/2023 11:30	PARNAMIRIM	INTERNO - NAO PROGRAMADA - MEIO AMBIENTE - DESCARGA ATMOSFERICA
18106657_ 17065484	SANTA MARIA DA BOA VISTA	21/03/2023 21:03	22/03/2023 10:22	PARNAMIRIM	INTERNO - NAO PROGRAMADA - MEIO AMBIENTE - DESCARGA ATMOSFERICA
18106657_ 17065484	OROCO	21/03/2023 21:03	22/03/2023 15:10	PARNAMIRIM	INTERNO - NAO PROGRAMADA - MEIO AMBIENTE - DESCARGA ATMOSFERICA
18104643_ 17065602	TRIUNFO	21/03/2023 06:18	22/03/2023 09:50	FLORES	INTERNO - NAO PROGRAMADA - MEIO AMBIENTE - VENTO
18098004_ 17056277	SAO JOAO	17/03/2023 11:50	17/03/2023 16:46	ANGELIM	INTERNO - NAO PROGRAMADA - MEIO AMBIENTE - ARVORE OU VEGETACAO
18098004_ 17056277	SAO JOAO	17/03/2023 11:50	17/03/2023 16:46	HELIOPOLIS	INTERNO - NAO PROGRAMADA - MEIO AMBIENTE - ARVORE OU VEGETACAO
18109932_ 17070939	BUENOS AIRES	23/03/2023 07:36	23/03/2023 10:10	NAZARE DA MATA	INTERNO - NAO PROGRAMADA - MEIO AMBIENTE - VENTO
18095640_ 17071336	CACHOEIRINHA	16/03/2023 05:19	16/03/2023 08:30	LAJEDO	INTERNO - NAO PROGRAMADA - MEIO

					AMBIENTE - ARVORE OU VEGETACAO
18095640_ 17071336	CACHOEIRINHA	16/03/2023 05:19	16/03/2023 09:45	LAJEDO	INTERNO - NAO PROGRAMADA - MEIO AMBIENTE - ARVORE OU VEGETACAO
18094648_ 17053156	TACAIMBO	15/03/2023 15:10	16/03/2023 04:20	BELO JARDIM	INTERNO - NAO PROGRAMADA - MEIO AMBIENTE - VENTO
18108020_ 17067337	TACARATU	22/03/2023 09:19	22/03/2023 15:30	NOVA PETROLANDIA	INTERNO - NAO PROGRAMADA - MEIO AMBIENTE - DESCARGA ATMOSFERICA
18099208_ 17058863	CUSTODIA	18/03/2023 09:58	18/03/2023 12:04	CUSTODIA	INTERNO - NAO PROGRAMADA - MEIO AMBIENTE - DESCARGA ATMOSFERICA
18098777_ 17057137	TABIRA	17/03/2023 23:03	18/03/2023 01:56	TABIRA	INTERNO - NAO PROGRAMADA - MEIO AMBIENTE - VENTO
18105318_ 17064181	FLORES	21/03/2023 09:45	21/03/2023 11:25	FLORES	INTERNO - NAO PROGRAMADA - MEIO AMBIENTE - DESCARGA ATMOSFERICA
18093455_ 17050944	PARNAMIRIM	14/03/2023 22:40	15/03/2023 11:14	PARNAMIRIM	INTERNO - NAO PROGRAMADA - MEIO AMBIENTE - VENTO
18101193_ 17062202	TACARATU	19/03/2023 11:16	20/03/2023 15:16	NOVA PETROLANDIA	INTERNO - NAO PROGRAMADA - MEIO AMBIENTE - VENTO
18094408_ 17056311	FLORES	17/03/2023 10:30	17/03/2023 12:58	FLORES	INTERNO - NAO PROGRAMADA - MEIO AMBIENTE - DESCARGA ATMOSFERICA
18098988_ 17057372	PEDRA	18/03/2023 07:34	18/03/2023 09:05	VENTUROSA	INTERNO - NAO PROGRAMADA - MEIO AMBIENTE - DESCARGA ATMOSFERICA
18096094_ 17054609	BREJO DA MADRE DE DEUS	16/03/2023 09:31	16/03/2023 17:00	SANTA CRUZ DO CAPIBARIBE	INTERNO - NAO PROGRAMADA - MEIO AMBIENTE - DESCARGA ATMOSFERICA
18102002_ 17060656	PETROLINA	19/03/2023 21:47	20/03/2023 14:37	DOM AVELAR	INTERNO - NAO PROGRAMADA - MEIO AMBIENTE - ARVORE OU VEGETACAO
18110599_ 17075494	OROBO	23/03/2023 12:38	23/03/2023 19:20	BOM JARDIM	INTERNO - NAO PROGRAMADA - MEIO AMBIENTE - DESCARGA ATMOSFERICA

18097083_ 17055131	CALCADO	16/03/2023 18:51	16/03/2023 23:55	LAJEDO	INTERNO - NAO PROGRAMADA - MEIO AMBIENTE - ANIMAIS
18105324_ 17063654	MORENO	21/03/2023 09:45	21/03/2023 10:58	MORENO	INTERNO - NAO PROGRAMADA - MEIO AMBIENTE - ARVORE OU VEGETACAO
18096421_ 17054614	SANHARO	16/03/2023 12:01	16/03/2023 16:50	BELO JARDIM	INTERNO - NAO PROGRAMADA - MEIO AMBIENTE - DESCARGA ATMOSFERICA
18107791_ 17077311	ITACURUBA	22/03/2023 08:16	25/03/2023 19:38	CABROBO	INTERNO - NAO PROGRAMADA - MEIO AMBIENTE - VENTO
18092030_ 17055262	TRIUNFO	14/03/2023 05:37	14/03/2023 07:38	FLORES	INTERNO - NAO PROGRAMADA - MEIO AMBIENTE - VENTO
18100157_ 17073776	FLORES	18/03/2023 21:11	19/03/2023 06:00	FLORES	INTERNO - NAO PROGRAMADA - MEIO AMBIENTE - ARVORE OU VEGETACAO
18098165_ 17090492	TRIUNFO	17/03/2023 13:49	18/03/2023 08:38	FLORES	INTERNO - NAO PROGRAMADA - MEIO AMBIENTE - DESCARGA ATMOSFERICA
18105324_ 17063654	MORENO	21/03/2023 09:45	21/03/2023 13:04	MORENO	INTERNO - NAO PROGRAMADA - MEIO AMBIENTE - ARVORE OU VEGETACAO
18102821_ 17070896	OROBO	20/03/2023 10:22	20/03/2023 12:07	BOM JARDIM	INTERNO - NAO PROGRAMADA - MEIO AMBIENTE - ANIMAIS
18100793_ 17058962	LAJEDO	19/03/2023 08:26	19/03/2023 09:55	LAJEDO	INTERNO - NAO PROGRAMADA - MEIO AMBIENTE - VENTO
18092042_ 17053201	SANTA MARIA DA BOA VISTA	14/03/2023 09:54	14/03/2023 11:02	SANTA MARIA DA BOA VISTA	INTERNO - NAO PROGRAMADA - MEIO AMBIENTE - ARVORE OU VEGETACAO
18093454_ 17051246	FLORES	14/03/2023 22:27	15/03/2023 09:26	FLORES	INTERNO - NAO PROGRAMADA - MEIO AMBIENTE - DESCARGA ATMOSFERICA
18101757_ 17060357	BOM JARDIM	19/03/2023 17:29	19/03/2023 21:30	LIMOEIRO	INTERNO - NAO PROGRAMADA - MEIO AMBIENTE - ARVORE OU VEGETACAO
18099972_ 17059938	SAO BENTO DO UNA	18/03/2023 18:13	19/03/2023 15:35	BELO JARDIM	INTERNO - NAO PROGRAMADA - MEIO AMBIENTE - VENTO

18099870_ 17058081	RIACHO DAS ALMAS	18/03/2023 16:48	18/03/2023 16:54	VERTENTES	INTERNO - NAO PROGRAMADA - MEIO AMBIENTE - VENTO
18097222_ 17057202	ITACURUBA	16/03/2023 21:01	17/03/2023 07:23	CABROBO	INTERNO - NAO PROGRAMADA - MEIO AMBIENTE - VENTO
18097222_ 17057202	BELEM DE SAO FRANCISCO	16/03/2023 21:01	17/03/2023 07:23	CABROBO	INTERNO - NAO PROGRAMADA - MEIO AMBIENTE - VENTO
18102150_ 17060841	AFRANIO	20/03/2023 05:40	20/03/2023 13:21	AFRANIO	INTERNO - NAO PROGRAMADA - MEIO AMBIENTE - ARVORE OU VEGETACAO
18095201_ 17053610	TRIUNFO	15/03/2023 18:44	16/03/2023 09:50	FLORES	INTERNO - NAO PROGRAMADA - MEIO AMBIENTE - DESCARGA ATMOSFERICA
18107586_ 17068028	RECIFE	22/03/2023 07:16	22/03/2023 09:00	PRAZERES	INTERNO - NAO PROGRAMADA - MEIO AMBIENTE - QUEIMA OU INCENDIO
18101418_ 17059555	IBIRAJUBA	19/03/2023 13:17	19/03/2023 14:00	LAJEDO	INTERNO - NAO PROGRAMADA - MEIO AMBIENTE - VENTO
18102467_ 17061871	SAO JOAO	20/03/2023 08:22	20/03/2023 13:49	ANGELIM	INTERNO - NAO PROGRAMADA - MEIO AMBIENTE - VENTO
18107341_ 17071109	PANELAS	22/03/2023 00:18	22/03/2023 07:30	CUPIRA	INTERNO - NAO PROGRAMADA - MEIO AMBIENTE - VENTO
18092205_ 17050383	TRIUNFO	14/03/2023 08:22	14/03/2023 14:55	FLORES	INTERNO - NAO PROGRAMADA - MEIO AMBIENTE - DESCARGA ATMOSFERICA
18102024_ 17062796	PETROLINA	19/03/2023 22:45	20/03/2023 16:00	MASSANGANO I	INTERNO - NAO PROGRAMADA - MEIO AMBIENTE - DESCARGA ATMOSFERICA
18100575_ 17061306	PETROLANDIA	19/03/2023 07:15	19/03/2023 14:48	NOVA PETROLANDIA	INTERNO - NAO PROGRAMADA - MEIO AMBIENTE - VENTO
18109048_ 17067953	ARACOIABA	22/03/2023 16:07	23/03/2023 07:48	BOTAFOGO	INTERNO - NAO PROGRAMADA - MEIO AMBIENTE - DESCARGA ATMOSFERICA
18109856_ 17069418	SANHARO	23/03/2023 06:45	23/03/2023 12:15	BELO JARDIM	INTERNO - NAO PROGRAMADA - MEIO AMBIENTE - ANIMAIS
18109048_ 17067953	ABREU E LIMA	22/03/2023 16:07	23/03/2023 07:48	BOTAFOGO	INTERNO - NAO PROGRAMADA - MEIO



					AMBIENTE - DESCARGA ATMOSFERICA
18102416_17062851	PETROLINA	20/03/2023 08:06	20/03/2023 18:50	BARRA DE BEBEDOURO	INTERNO - NAO PROGRAMADA - MEIO AMBIENTE - VENTO
18105421_17064619	JABOATAO DOS GUARARAPES	21/03/2023 10:09	21/03/2023 14:17	PONTEZINHA	INTERNO - NAO PROGRAMADA - MEIO AMBIENTE - VENTO
18107083_17066180	ABREU E LIMA	21/03/2023 19:36	22/03/2023 04:00	BOTAFOGO	INTERNO - NAO PROGRAMADA - MEIO AMBIENTE - ARVORE OU VEGETACAO
18099895_17058179	BREJO DA MADRE DE DEUS	18/03/2023 17:33	18/03/2023 18:10	SANTA CRUZ DO CAPIBARIBE	INTERNO - NAO PROGRAMADA - MEIO AMBIENTE - VENTO
18093233_17050798	TABIRA	14/03/2023 18:57	16/03/2023 00:49	TABIRA	INTERNO - NAO PROGRAMADA - MEIO AMBIENTE - ARVORE OU VEGETACAO
18098032_17056435	FLORESTA	17/03/2023 12:06	17/03/2023 20:10	FLORESTA	INTERNO - NAO PROGRAMADA - MEIO AMBIENTE - VENTO
18093233_17052644	TABIRA	15/03/2023 18:14	16/03/2023 00:37	TABIRA	INTERNO - NAO PROGRAMADA - MEIO AMBIENTE - ARVORE OU VEGETACAO
18093233_17051698	TABIRA	15/03/2023 10:34	15/03/2023 13:27	TABIRA	INTERNO - NAO PROGRAMADA - MEIO AMBIENTE - ARVORE OU VEGETACAO
18110180_17069694	BELO JARDIM	23/03/2023 09:28	23/03/2023 13:40	BELO JARDIM	INTERNO - NAO PROGRAMADA - MEIO AMBIENTE - DESCARGA ATMOSFERICA
18101748_17061819	FLORES	19/03/2023 17:19	19/03/2023 21:06	FLORES	INTERNO - NAO PROGRAMADA - MEIO AMBIENTE - VENTO
18099895_17058179	BREJO DA MADRE DE DEUS	18/03/2023 17:33	19/03/2023 02:32	SANTA CRUZ DO CAPIBARIBE	INTERNO - NAO PROGRAMADA - MEIO AMBIENTE - VENTO
18096139_17056109	ARARIPINA	17/03/2023 10:40	17/03/2023 13:22	ARARIPINA	INTERNO - NAO PROGRAMADA - MEIO AMBIENTE - DESCARGA ATMOSFERICA
18096139_17054895	ARARIPINA	16/03/2023 09:45	16/03/2023 15:40	ARARIPINA	INTERNO - NAO PROGRAMADA - MEIO AMBIENTE - DESCARGA ATMOSFERICA
18099895_17058179	CARUARU	18/03/2023 17:33	19/03/2023 09:25	TORITAMA	INTERNO - NAO PROGRAMADA - MEIO

					AMBIENTE - VENTO
18110496_ 17070470	BOM CONSELHO	23/03/2023 19:25	23/03/2023 20:15	BOM CONSELHO	INTERNO - NAO PROGRAMADA - MEIO AMBIENTE - ARVORE OU VEGETACAO
18100284_ 17059852	TORITAMA	18/03/2023 22:44	19/03/2023 11:14	TORITAMA	INTERNO - NAO PROGRAMADA - MEIO AMBIENTE - DESCARGA ATMOSFERICA
18097655_ 17056733	SANTA TEREZINHA	17/03/2023 08:47	17/03/2023 17:57	SAO JOSE DO EGITO	INTERNO - NAO PROGRAMADA - MEIO AMBIENTE - VENTO
18093614_ 17052047	IBIMIRIM	15/03/2023 06:06	15/03/2023 10:59	CUSTODIA	INTERNO - NAO PROGRAMADA - MEIO AMBIENTE - DESCARGA ATMOSFERICA
18108509_ 17073379	BETANIA	22/03/2023 12:22	23/03/2023 10:30	FLORESTA	INTERNO - NAO PROGRAMADA - MEIO AMBIENTE - DESCARGA ATMOSFERICA
18096519_ 17054406	LAGOA DO OURO	16/03/2023 12:52	16/03/2023 16:10	CORRENTES	INTERNO - NAO PROGRAMADA - MEIO AMBIENTE - DESCARGA ATMOSFERICA
18100601_ 17060185	BREJO DA MADRE DE DEUS	19/03/2023 07:28	19/03/2023 17:03	BREJO DA MADRE DE DEUS	INTERNO - NAO PROGRAMADA - MEIO AMBIENTE - VENTO
18100601_ 17060192	BREJO DA MADRE DE DEUS	19/03/2023 07:28	19/03/2023 18:25	BREJO DA MADRE DE DEUS	INTERNO - NAO PROGRAMADA - MEIO AMBIENTE - VENTO
18107383_ 17065792	AFRANIO	22/03/2023 01:58	22/03/2023 13:00	AFRANIO	INTERNO - NAO PROGRAMADA - MEIO AMBIENTE - ARVORE OU VEGETACAO
18103441_ 17068559	SANTA CRUZ	20/03/2023 15:03	20/03/2023 21:41	SANTA CRUZ	INTERNO - NAO PROGRAMADA - MEIO AMBIENTE - VENTO
18111636_ 17077514	GOIANA	23/03/2023 20:28	23/03/2023 23:25	GOIANA	INTERNO - NAO PROGRAMADA - MEIO AMBIENTE - ARVORE OU VEGETACAO
18098913_ 17058453	AFRANIO	18/03/2023 21:02	18/03/2023 21:08	AFRANIO	INTERNO - NAO PROGRAMADA - MEIO AMBIENTE - ARVORE OU VEGETACAO
18107465_ 17067240	CABO DE SANTO AGOSTINHO	22/03/2023 06:08	22/03/2023 13:40	ESCADA	INTERNO - NAO PROGRAMADA - MEIO AMBIENTE - VENTO
18093876_ 17079493	SAO JOSE DO EGITO	15/03/2023 08:44	15/03/2023 10:10	SAO JOSE DO EGITO	INTERNO - NAO PROGRAMADA - MEIO

					AMBIENTE - DESCARGA ATMOSFERICA
18111485_ 17080105	SANTA CRUZ	23/03/2023 19:07	28/03/2023 13:31	SANTA CRUZ	INTERNO - NAO PROGRAMADA - MEIO AMBIENTE - VENTO
18098913_ 17057223	AFRANIO	18/03/2023 06:16	19/03/2023 12:16	AFRANIO	INTERNO - NAO PROGRAMADA - MEIO AMBIENTE - ARVORE OU VEGETACAO
18105007_ 17065994	VERTENTES	21/03/2023 08:20	21/03/2023 13:35	VERTENTES	INTERNO - NAO PROGRAMADA - MEIO AMBIENTE - DESCARGA ATMOSFERICA
18105426_ 17072169	CABO DE SANTO AGOSTINHO	21/03/2023 10:09	24/03/2023 17:29	PONTEZINHA	INTERNO - NAO PROGRAMADA - MEIO AMBIENTE - QUEIMA OU INCENDIO
18095468_ 17055297	LAGOA GRANDE	15/03/2023 20:40	16/03/2023 08:39	SANTA CRUZ	INTERNO - NAO PROGRAMADA - MEIO AMBIENTE - VENTO
18093876_ 17079493	SANTA TEREZINHA	15/03/2023 08:44	15/03/2023 10:10	TABIRA	INTERNO - NAO PROGRAMADA - MEIO AMBIENTE - DESCARGA ATMOSFERICA
18103273_ 17064295	CABROBO	20/03/2023 14:15	21/03/2023 13:01	SALGUEIRO	INTERNO - NAO PROGRAMADA - MEIO AMBIENTE - ARVORE OU VEGETACAO
18092119_ 17049708	RIACHO DAS ALMAS	14/03/2023 07:24	14/03/2023 09:14	RIACHO DAS ALMAS	INTERNO - NAO PROGRAMADA - MEIO AMBIENTE - ANIMAIS
18096526_ 17056159	CABROBO	16/03/2023 12:56	17/03/2023 11:20	SALGUEIRO	INTERNO - NAO PROGRAMADA - MEIO AMBIENTE - ARVORE OU VEGETACAO
18106385_ 17069798	DORMENTES	21/03/2023 15:09	21/03/2023 17:07	SANTA CRUZ	INTERNO - NAO PROGRAMADA - MEIO AMBIENTE - DESCARGA ATMOSFERICA
18099870_ 17058090	TORITAMA	18/03/2023 16:48	18/03/2023 16:52	TORITAMA	INTERNO - NAO PROGRAMADA - MEIO AMBIENTE - VENTO
18107217_ 17065564	PETROLINA	21/03/2023 21:09	21/03/2023 22:48	PETROLINA I	INTERNO - NAO PROGRAMADA - MEIO AMBIENTE - DESCARGA ATMOSFERICA
18099870_ 17058087	VERTENTES	18/03/2023 16:48	18/03/2023 16:52	TORITAMA	INTERNO - NAO PROGRAMADA - MEIO AMBIENTE - VENTO
18098123_	BELO JARDIM	17/03/2023	17/03/2023	BELO JARDIM	INTERNO - NAO

17066277		13:14	17:00		PROGRAMADA - MEIO AMBIENTE - ARVORE OU VEGETACAO
18108356_ 17068106	OLINDA	22/03/2023 11:13	22/03/2023 14:42	SAO BENEDITO	INTERNO - NAO PROGRAMADA - MEIO AMBIENTE - DESCARGA ATMOSFERICA
18106773_ 17070015	BETANIA	21/03/2023 17:44	21/03/2023 22:30	FLORES	INTERNO - NAO PROGRAMADA - MEIO AMBIENTE - VENTO
18100303_ 17058611	CARUARU	19/03/2023 00:13	19/03/2023 01:01	CAMPUS	INTERNO - NAO PROGRAMADA - MEIO AMBIENTE - INUNDACAO
18094176_ 17052307	AFRANIO	15/03/2023 11:02	15/03/2023 18:15	AFRANIO	INTERNO - NAO PROGRAMADA - MEIO AMBIENTE - DESCARGA ATMOSFERICA
18094176_ 17052307	AFRANIO	15/03/2023 11:02	15/03/2023 18:01	AFRANIO	INTERNO - NAO PROGRAMADA - MEIO AMBIENTE - DESCARGA ATMOSFERICA
18092496_ 17050310	BONITO	14/03/2023 10:50	14/03/2023 16:23	BONITO	INTERNO - NAO PROGRAMADA - MEIO AMBIENTE - QUEIMA OU INCENDIO
18104814_ 17064582	PEDRA	21/03/2023 07:26	21/03/2023 13:38	VENTUROSA	INTERNO - NAO PROGRAMADA - MEIO AMBIENTE - ANIMAIS
18093856_ 17052148	ARARIPINA	15/03/2023 08:36	15/03/2023 14:50	TRINDADE	INTERNO - NAO PROGRAMADA - MEIO AMBIENTE - DESCARGA ATMOSFERICA
18100873_ 17059447	BONITO	19/03/2023 09:02	19/03/2023 13:28	BONITO	INTERNO - NAO PROGRAMADA - MEIO AMBIENTE - ARVORE OU VEGETACAO
18104203_ 17064110	OROBO	20/03/2023 20:13	21/03/2023 19:55	BOM JARDIM	INTERNO - NAO PROGRAMADA - MEIO AMBIENTE - ARVORE OU VEGETACAO
18093728_ 17051285	CABROBO	15/03/2023 07:43	15/03/2023 07:52	PARNAMIRIM	INTERNO - NAO PROGRAMADA - MEIO AMBIENTE - VENTO
18100180_ 17058919	SANTA TEREZINHA	18/03/2023 21:36	19/03/2023 08:15	SAO JOSE DO EGITO	INTERNO - NAO PROGRAMADA - MEIO AMBIENTE - DESCARGA ATMOSFERICA
18095927_ 17055471	OROBO	16/03/2023 08:29	18/03/2023 16:38	BOM JARDIM	INTERNO - NAO PROGRAMADA - MEIO AMBIENTE - ARVORE OU

					VEGETACAO
18106564_ 17066762	SALGUEIRO	21/03/2023 16:07	22/03/2023 11:45	SALGUEIRO	INTERNO - NAO PROGRAMADA - MEIO AMBIENTE - VENTO
18101718_ 17060918	ARCOVERDE	19/03/2023 16:57	20/03/2023 06:09	ARCOVERDE	INTERNO - NAO PROGRAMADA - MEIO AMBIENTE - ANIMAIS
18100926_ 17059474	SERTANIA	19/03/2023 09:14	19/03/2023 11:47	ARCOVERDE	INTERNO - NAO PROGRAMADA - MEIO AMBIENTE - DESCARGA ATMOSFERICA
18098844_ 17057037	CATENDE	18/03/2023 00:43	18/03/2023 01:15	PALMARES	INTERNO - NAO PROGRAMADA - MEIO AMBIENTE - ARVORE OU VEGETACAO
18104637_ 17064059	RECIFE	21/03/2023 08:10	21/03/2023 10:45	ILHA DO RETIRO	INTERNO - NAO PROGRAMADA - MEIO AMBIENTE - QUEIMA OU INCENDIO
18093496_ 17052408	SERRA TALHADA	14/03/2023 23:47	15/03/2023 02:22	SERRA TALHADA	INTERNO - NAO PROGRAMADA - MEIO AMBIENTE - DESCARGA ATMOSFERICA
18095308_ 17055359	OURICURI	15/03/2023 19:06	15/03/2023 21:18	SANTA CRUZ	INTERNO - NAO PROGRAMADA - MEIO AMBIENTE - VENTO
18109849_ 17069133	JUREMA	23/03/2023 06:38	23/03/2023 11:50	QUIPAPA	INTERNO - NAO PROGRAMADA - MEIO AMBIENTE - VENTO
18103558_ 17063179	PARNAMIRIM	20/03/2023 15:41	21/03/2023 00:34	PARNAMIRIM	INTERNO - NAO PROGRAMADA - MEIO AMBIENTE - VENTO
18105376_ 17066746	GLORIA DO GOITA	21/03/2023 09:55	22/03/2023 12:33	GLORIA DO GOITA	INTERNO - NAO PROGRAMADA - MEIO AMBIENTE - DESCARGA ATMOSFERICA
18092441_ 17050399	PESQUEIRA	14/03/2023 10:29	14/03/2023 18:22	PESQUEIRA	INTERNO - NAO PROGRAMADA - MEIO AMBIENTE - ARVORE OU VEGETACAO
18102170_ 17061462	CATENDE	20/03/2023 06:09	20/03/2023 09:50	CATENDE	INTERNO - NAO PROGRAMADA - MEIO AMBIENTE - DESCARGA ATMOSFERICA
18109080_ 17068124	CEDRO	22/03/2023 16:22	22/03/2023 20:25	SERRITA	INTERNO - NAO PROGRAMADA - MEIO AMBIENTE - VENTO
18093769_ 17051351	CALUMBI	15/03/2023 08:41	15/03/2023 09:34	SERRA TALHADA	INTERNO - NAO PROGRAMADA - MEIO AMBIENTE - VENTO

18100623_ 17059178	OURICURI	19/03/2023 07:38	19/03/2023 10:00	TRINDADE	INTERNO - NAO PROGRAMADA - MEIO AMBIENTE - ANIMAIS
18093769_ 17051335	SERRA TALHADA	15/03/2023 08:01	15/03/2023 11:50	SERRA TALHADA	INTERNO - NAO PROGRAMADA - MEIO AMBIENTE - VENTO
18099087_ 17058136	OURICURI	18/03/2023 08:41	18/03/2023 15:20	TRINDADE	INTERNO - NAO PROGRAMADA - MEIO AMBIENTE - VENTO
18094163_ 17052227	OURICURI	15/03/2023 10:50	15/03/2023 13:24	OURICURI	INTERNO - NAO PROGRAMADA - MEIO AMBIENTE - DESCARGA ATMOSFERICA
18096176_ 17054310	CARUARU	16/03/2023 09:54	16/03/2023 15:15	CAMPUS	INTERNO - NAO PROGRAMADA - MEIO AMBIENTE - DESCARGA ATMOSFERICA
18095486_ 17052868	BREJO DA MADRE DE DEUS	15/03/2023 20:58	16/03/2023 02:43	SANTA CRUZ DO CAPIBARIBE	INTERNO - NAO PROGRAMADA - MEIO AMBIENTE - DESCARGA ATMOSFERICA
18095486_ 17052868	SANTA CRUZ DO CAPIBARIBE	15/03/2023 20:58	16/03/2023 02:43	SANTA CRUZ DO CAPIBARIBE	INTERNO - NAO PROGRAMADA - MEIO AMBIENTE - DESCARGA ATMOSFERICA
18099471_ 17057901	SAO JOSE DO BELMONTE	18/03/2023 12:50	18/03/2023 15:20	SAO JOSE DO BELMONTE	INTERNO - NAO PROGRAMADA - MEIO AMBIENTE - ANIMAIS
18106016_ 17065277	OURICURI	21/03/2023 12:40	21/03/2023 17:33	OURICURI	INTERNO - NAO PROGRAMADA - MEIO AMBIENTE - VENTO
18102307_ 17061421	SAO JOSE DO BELMONTE	20/03/2023 07:29	20/03/2023 11:05	SAO JOSE DO BELMONTE	INTERNO - NAO PROGRAMADA - MEIO AMBIENTE - DESCARGA ATMOSFERICA
18105272_ 17065079	TRINDADE	21/03/2023 09:34	21/03/2023 16:01	TRINDADE	INTERNO - NAO PROGRAMADA - MEIO AMBIENTE - VENTO
18099827_ 17058241	ITAIBA	18/03/2023 16:23	18/03/2023 19:25	AGUAS BELAS	INTERNO - NAO PROGRAMADA - MEIO AMBIENTE - DESCARGA ATMOSFERICA
18108176_ 17069962	SERRA TALHADA	22/03/2023 10:11	22/03/2023 12:40	SERRA TALHADA	INTERNO - NAO PROGRAMADA - MEIO AMBIENTE - DESCARGA ATMOSFERICA
18099310_ 17058156	OURICURI	18/03/2023 11:10	18/03/2023 14:05	TRINDADE	INTERNO - NAO PROGRAMADA - MEIO AMBIENTE - VENTO
18101226_	SAO JOSE DO	19/03/2023	19/03/2023	SAO JOSE DO	INTERNO - NAO

17060002	BELMONTE	11:30	13:21	BELMONTE	PROGRAMADA - MEIO AMBIENTE - VENTO
18100419_ 17059281	INGAZEIRA	19/03/2023 03:45	19/03/2023 09:35	AFOGADOS DA INGAZEIRA	INTERNO - NAO PROGRAMADA - MEIO AMBIENTE - DESCARGA ATMOSFERICA
18096064_ 17054678	SERRITA	16/03/2023 09:17	16/03/2023 17:33	SERRITA	INTERNO - NAO PROGRAMADA - MEIO AMBIENTE - DESCARGA ATMOSFERICA
18095717_ 17054619	SANTA MARIA DA BOA VISTA	16/03/2023 06:58	16/03/2023 16:00	PARNAMIRIM	INTERNO - NAO PROGRAMADA - MEIO AMBIENTE - VENTO
18106986_ 17074542	TUPANATINGA	21/03/2023 18:39	25/03/2023 13:33	BUIQUE	INTERNO - NAO PROGRAMADA - MEIO AMBIENTE - VENTO
18105252_ 17063636	MORENO	21/03/2023 09:37	21/03/2023 10:01	PIRAPAMA I	INTERNO - NAO PROGRAMADA - MEIO AMBIENTE - DESCARGA ATMOSFERICA
18094386_ 17093020	PETROLANDIA	15/03/2023 13:02	15/03/2023 14:35	NOVA PETROLANDIA	INTERNO - NAO PROGRAMADA - MEIO AMBIENTE - ANIMAIS
18109539_ 17074288	PESQUEIRA	22/03/2023 20:03	23/03/2023 14:30	PESQUEIRA	INTERNO - NAO PROGRAMADA - MEIO AMBIENTE - DESCARGA ATMOSFERICA
18099602_ 17061017	SAO JOSE DO BELMONTE	18/03/2023 14:10	18/03/2023 16:10	SAO JOSE DO BELMONTE	INTERNO - NAO PROGRAMADA - MEIO AMBIENTE - VENTO
18100521_ 17060747	PALMARES	19/03/2023 06:50	20/03/2023 03:00	PALMARES	INTERNO - NAO PROGRAMADA - MEIO AMBIENTE - VENTO
18097484_ 17055515	PEDRA	17/03/2023 07:03	17/03/2023 09:10	ARCOVERDE	INTERNO - NAO PROGRAMADA - MEIO AMBIENTE - DESCARGA ATMOSFERICA
18104358_ 17062928	AGUAS BELAS	20/03/2023 22:20	21/03/2023 10:16	AGUAS BELAS	INTERNO - NAO PROGRAMADA - MEIO AMBIENTE - DESCARGA ATMOSFERICA
18104358_ 17062928	AGUAS BELAS	20/03/2023 22:20	21/03/2023 05:25	AGUAS BELAS	INTERNO - NAO PROGRAMADA - MEIO AMBIENTE - DESCARGA ATMOSFERICA
18104234_ 17064731	PETROLINA	20/03/2023 20:25	21/03/2023 14:30	BARRA DE BEBEDOURO	INTERNO - NAO PROGRAMADA - MEIO AMBIENTE - ANIMAIS
18095133_ 17052650	MIRANDIBA	15/03/2023 18:15	15/03/2023 18:20	BOM NOME	INTERNO - NAO PROGRAMADA - MEIO

					AMBIENTE - VENTO
18105859_ 17073123	CABROBO	21/03/2023 11:46	25/03/2023 10:05	CABROBO	INTERNO - NAO PROGRAMADA - MEIO AMBIENTE - DESCARGA ATMOSFERICA
18109846_ 17071429	BELEM DE SAO FRANCISCO	23/03/2023 06:36	24/03/2023 12:21	CABROBO	INTERNO - NAO PROGRAMADA - MEIO AMBIENTE - DESCARGA ATMOSFERICA
18092654_ 17051646	SANTA MARIA DA BOA VISTA	14/03/2023 12:14	14/03/2023 13:55	SANTA MARIA DA BOA VISTA	INTERNO - NAO PROGRAMADA - MEIO AMBIENTE - VENTO
18097680_ 17061266	SANTA MARIA DA BOA VISTA	17/03/2023 09:00	17/03/2023 16:18	SANTA MARIA DA BOA VISTA	INTERNO - NAO PROGRAMADA - MEIO AMBIENTE - ANIMAIS
18095176_ 17076102	SERRA TALHADA	16/03/2023 16:03	16/03/2023 16:08	BOM NOME	INTERNO - NAO PROGRAMADA - MEIO AMBIENTE - DESCARGA ATMOSFERICA
18098698_ 17058154	CARUARU	18/03/2023 08:15	18/03/2023 14:40	TORITAMA	INTERNO - NAO PROGRAMADA - MEIO AMBIENTE - ARVORE OU VEGETACAO
18099450_ 17057788	CALCADO	18/03/2023 12:33	18/03/2023 13:52	LAJEDO	INTERNO - NAO PROGRAMADA - MEIO AMBIENTE - VENTO
18101640_ 17068409	BELEM DE SAO FRANCISCO	19/03/2023 16:10	20/03/2023 11:26	CABROBO	INTERNO - NAO PROGRAMADA - MEIO AMBIENTE - DESCARGA ATMOSFERICA
18094291_ 17053087	IPUBI	15/03/2023 12:11	16/03/2023 01:03	TRINDADE	INTERNO - NAO PROGRAMADA - MEIO AMBIENTE - ARVORE OU VEGETACAO
18099969_ 17059268	SAO BENTO DO UNA	19/03/2023 10:21	20/03/2023 12:40	SAO BENTO DO UNA	INTERNO - NAO PROGRAMADA - MEIO AMBIENTE - DESCARGA ATMOSFERICA
18110576_ 17069471	ITAMBE	23/03/2023 12:41	23/03/2023 13:48	ORATORIO	INTERNO - NAO PROGRAMADA - MEIO AMBIENTE - CORROSAO
18100810_ 17059182	AGUAS BELAS	19/03/2023 08:36	19/03/2023 10:28	AGUAS BELAS	INTERNO - NAO PROGRAMADA - MEIO AMBIENTE - DESCARGA ATMOSFERICA
18102934_ 17080300	CEDRO	20/03/2023 11:10	20/03/2023 15:40	SERRITA	INTERNO - NAO PROGRAMADA - MEIO AMBIENTE - DESCARGA ATMOSFERICA
18104658_	SAO JOSE DO	21/03/2023	21/03/2023	BOM NOME	INTERNO - NAO



17064461	BELMONTE	06:24	10:58		PROGRAMADA - MEIO AMBIENTE - VENTO
18107544_ 17072679	SAO JOSE DO BELMONTE	22/03/2023 15:00	22/03/2023 15:03	BOM NOME	INTERNO - NAO PROGRAMADA - MEIO AMBIENTE - DESCARGA ATMOSFERICA
18105602_ 17064500	OLINDA	21/03/2023 10:55	21/03/2023 13:00	SAO BENEDITO	INTERNO - NAO PROGRAMADA - MEIO AMBIENTE - QUEIMA OU INCENDIO
18101416_ 17062150	JAQUEIRA	19/03/2023 13:14	20/03/2023 14:48	CATENDE	INTERNO - NAO PROGRAMADA - MEIO AMBIENTE - VENTO
18107544_ 17072676	SERRA TALHADA	22/03/2023 06:57	22/03/2023 15:05	BOM NOME	INTERNO - NAO PROGRAMADA - MEIO AMBIENTE - DESCARGA ATMOSFERICA
18099552_ 17057932	ARCOVERDE	18/03/2023 13:34	18/03/2023 15:50	ARCOVERDE	INTERNO - NAO PROGRAMADA - MEIO AMBIENTE - DESCARGA ATMOSFERICA
18111685_ 17076219	EXU	23/03/2023 20:39	24/03/2023 14:10	EXU	INTERNO - NAO PROGRAMADA - MEIO AMBIENTE - ARVORE OU VEGETACAO
18099642_ 17058754	PALMARES	18/03/2023 14:35	18/03/2023 17:08	PALMARES	INTERNO - NAO PROGRAMADA - MEIO AMBIENTE - ARVORE OU VEGETACAO
18097504_ 17056139	SANTA MARIA DA BOA VISTA	17/03/2023 07:23	17/03/2023 11:00	SANTA MARIA DA BOA VISTA	INTERNO - NAO PROGRAMADA - MEIO AMBIENTE - ARVORE OU VEGETACAO
18110149_ 17068733	JAQUEIRA	23/03/2023 09:16	23/03/2023 10:55	CATENDE	INTERNO - NAO PROGRAMADA - MEIO AMBIENTE - VENTO
18099750_ 17059038	PESQUEIRA	18/03/2023 15:40	18/03/2023 17:30	PESQUEIRA	INTERNO - NAO PROGRAMADA - MEIO AMBIENTE - DESCARGA ATMOSFERICA
18107907_ 17087146	PESQUEIRA	22/03/2023 08:50	25/03/2023 16:37	PESQUEIRA	INTERNO - NAO PROGRAMADA - MEIO AMBIENTE - DESCARGA ATMOSFERICA
18094911_ 17052806	BREJAO	15/03/2023 16:42	15/03/2023 19:51	BREJAO	INTERNO - NAO PROGRAMADA - MEIO AMBIENTE - VENTO
18102162_ 17061432	SERRITA	20/03/2023 06:02	20/03/2023 09:05	SERRITA	INTERNO - NAO PROGRAMADA - MEIO AMBIENTE - VENTO

18095041_ 17053627	SERRA TALHADA	15/03/2023 17:37	16/03/2023 08:35	SERRA TALHADA	INTERNO - NAO PROGRAMADA - MEIO AMBIENTE - DESCARGA ATMOSFERICA
18108353_ 17067572	PETROLINA	22/03/2023 11:10	22/03/2023 14:25	BARRA DE BEBEDOIRO	INTERNO - NAO PROGRAMADA - MEIO AMBIENTE - VENTO
18101046_ 17059135	SANTA CRUZ DO CAPIBARIBE	19/03/2023 10:06	19/03/2023 14:46	SANTA CRUZ DO CAPIBARIBE	INTERNO - NAO PROGRAMADA - MEIO AMBIENTE - ARVORE OU VEGETACAO
18101046_ 17059135	SANTA CRUZ DO CAPIBARIBE	19/03/2023 10:06	19/03/2023 12:06	SANTA CRUZ DO CAPIBARIBE	INTERNO - NAO PROGRAMADA - MEIO AMBIENTE - ARVORE OU VEGETACAO
18101046_ 17059135	SANTA CRUZ DO CAPIBARIBE	19/03/2023 10:06	19/03/2023 15:06	SANTA CRUZ DO CAPIBARIBE	INTERNO - NAO PROGRAMADA - MEIO AMBIENTE - ARVORE OU VEGETACAO
18107261_ 17074975	RECIFE	21/03/2023 21:49	22/03/2023 00:35	TABATINGA	INTERNO - NAO PROGRAMADA - MEIO AMBIENTE - ARVORE OU VEGETACAO
18099232_ 17059289	FLORES	18/03/2023 10:16	18/03/2023 13:20	SERRA TALHADA	INTERNO - NAO PROGRAMADA - MEIO AMBIENTE - ARVORE OU VEGETACAO
18104510_ 17063162	PAULISTA	21/03/2023 02:06	22/03/2023 14:08	SAO BENEDITO	INTERNO - NAO PROGRAMADA - MEIO AMBIENTE - ARVORE OU VEGETACAO
18106965_ 17079569	AGUAS BELAS	21/03/2023 18:37	22/03/2023 08:45	AGUAS BELAS	INTERNO - NAO PROGRAMADA - MEIO AMBIENTE - ARVORE OU VEGETACAO
18102374_ 17061322	AGUAS BELAS	20/03/2023 07:51	20/03/2023 10:20	AGUAS BELAS	INTERNO - NAO PROGRAMADA - MEIO AMBIENTE - DESCARGA ATMOSFERICA
18099252_ 17069487	SERRITA	18/03/2023 10:28	19/03/2023 10:25	SALGUEIRO	INTERNO - NAO PROGRAMADA - MEIO AMBIENTE - VENTO
18110560_ 17070611	CEDRO	23/03/2023 12:23	23/03/2023 21:30	SERRITA	INTERNO - NAO PROGRAMADA - MEIO AMBIENTE - ARVORE OU VEGETACAO
18105668_ 17068239	INAJA	21/03/2023 10:58	22/03/2023 21:25	INAJA	INTERNO - NAO PROGRAMADA - MEIO AMBIENTE - ANIMAIS
18099577_ 17068239	CANHOTINHO	18/03/2023	19/03/2023	QUIPAPA	INTERNO - NAO

17058872		14:00	08:25		PROGRAMADA - MEIO AMBIENTE - ARVORE OU VEGETACAO
18109293_ 17067914	CAETES	22/03/2023 18:04	22/03/2023 19:50	CAETES	INTERNO - NAO PROGRAMADA - MEIO AMBIENTE - VENTO
18100150_ 17058928	CAPOEIRAS	18/03/2023 20:57	19/03/2023 09:25	CAETES	INTERNO - NAO PROGRAMADA - MEIO AMBIENTE - DESCARGA ATMOSFERICA
18093868_ 17053454	IGUARACI	15/03/2023 08:54	16/03/2023 08:30	SAO JOSE DO EGITO	INTERNO - NAO PROGRAMADA - MEIO AMBIENTE - VENTO
18101858_ 17060320	SAO BENTO DO UNA	19/03/2023 18:37	19/03/2023 21:25	SAO BENTO DO UNA	INTERNO - NAO PROGRAMADA - MEIO AMBIENTE - ARVORE OU VEGETACAO
18094001_ 17051627	CANHOTINHO	15/03/2023 09:49	15/03/2023 10:35	QUIPAPA	INTERNO - NAO PROGRAMADA - MEIO AMBIENTE - ANIMAIS
18102123_ 17060742	FLORESTA	20/03/2023 02:42	20/03/2023 05:18	IBIMIRIM	INTERNO - NAO PROGRAMADA - MEIO AMBIENTE - ANIMAIS
18104589_ 17065369	JABOATAO DOS GUARARAPES	21/03/2023 05:57	22/03/2023 10:15	VARZEA	INTERNO - NAO PROGRAMADA - MEIO AMBIENTE - ARVORE OU VEGETACAO
18095998_ 17054577	VERTENTE DO LERIO	16/03/2023 09:03	17/03/2023 11:10	SURUBIM	INTERNO - NAO PROGRAMADA - MEIO AMBIENTE - ARVORE OU VEGETACAO
18096166_ 17053482	FLORESTA	16/03/2023 10:05	16/03/2023 10:35	FLORESTA	INTERNO - NAO PROGRAMADA - MEIO AMBIENTE - DESCARGA ATMOSFERICA
18095039_ 17053078	CAPOEIRAS	15/03/2023 17:35	16/03/2023 01:27	SAO BENTO DO UNA	INTERNO - NAO PROGRAMADA - MEIO AMBIENTE - VENTO
18111893_ 17072378	BODOCO	23/03/2023 23:19	24/03/2023 01:40	PARNAMIRIM	INTERNO - NAO PROGRAMADA - MEIO AMBIENTE - QUEIMA OU INCENDIO
18111114_ 17077374	SAO JOSE DO EGITO	23/03/2023 16:37	23/03/2023 17:20	SAO JOSE DO EGITO	INTERNO - NAO PROGRAMADA - MEIO AMBIENTE - ANIMAIS
18095885_ 17053727	FLORESTA	16/03/2023 08:17	16/03/2023 09:40	FLORESTA	INTERNO - NAO PROGRAMADA - MEIO AMBIENTE - DESCARGA ATMOSFERICA
18100861_	ITAPETIM	19/03/2023	19/03/2023	SAO JOSE DO	INTERNO - NAO

17070895		08:54	11:15	EGITO	PROGRAMADA - MEIO AMBIENTE - DESCARGA ATMOSFERICA
18109212_ 17068299	VITORIA DE SANTO ANTAO	22/03/2023 17:39	23/03/2023 16:30	VITORIA DE SANTO ANTAO	INTERNO - NAO PROGRAMADA - MEIO AMBIENTE - ANIMAIS
18100607_ 17060230	AGRESTINA	19/03/2023 07:33	19/03/2023 14:15	AGRESTINA	INTERNO - NAO PROGRAMADA - MEIO AMBIENTE - VENTO
18100607_ 17060229	AGRESTINA	19/03/2023 07:33	19/03/2023 14:15	AGRESTINA	INTERNO - NAO PROGRAMADA - MEIO AMBIENTE - VENTO
18104941_ 17079656	SAO JOSE DO EGITO	21/03/2023 08:03	21/03/2023 08:47	SAO JOSE DO EGITO	INTERNO - NAO PROGRAMADA - MEIO AMBIENTE - VENTO
18105013_ 17064585	TUPARETAMA	21/03/2023 08:22	21/03/2023 13:40	SAO JOSE DO EGITO	INTERNO - NAO PROGRAMADA - MEIO AMBIENTE - VENTO
18110530_ 17070389	INGAZEIRA	23/03/2023 12:11	23/03/2023 18:00	AFOGADOS DA INGAZEIRA	INTERNO - NAO PROGRAMADA - MEIO AMBIENTE - VENTO
18104538_ 17063274	CABO DE SANTO AGOSTINHO	21/03/2023 05:02	21/03/2023 07:11	CABO	INTERNO - NAO PROGRAMADA - MEIO AMBIENTE - ARVORE OU VEGETACAO
18108914_ 17068302	GRAVATA	22/03/2023 15:17	22/03/2023 17:22	GRAVATA	INTERNO - NAO PROGRAMADA - MEIO AMBIENTE - DESCARGA ATMOSFERICA
18106496_ 17065699	IGUARACI	21/03/2023 15:42	21/03/2023 22:14	SAO JOSE DO EGITO	INTERNO - NAO PROGRAMADA - MEIO AMBIENTE - ARVORE OU VEGETACAO
18105615_ 17076687	PANELAS	21/03/2023 11:01	22/03/2023 17:15	QUIPAPA	INTERNO - NAO PROGRAMADA - MEIO AMBIENTE - ARVORE OU VEGETACAO
18108914_ 17068325	CHA GRANDE	22/03/2023 23:55	22/03/2023 23:59	JOSE MARIANO	INTERNO - NAO PROGRAMADA - MEIO AMBIENTE - DESCARGA ATMOSFERICA
18108320_ 17067293	VENTUROSA	22/03/2023 10:56	22/03/2023 15:10	CAETES	INTERNO - NAO PROGRAMADA - MEIO AMBIENTE - DESCARGA ATMOSFERICA
18097441_ 17055952	PARNAMIRIM	17/03/2023 06:33	17/03/2023 11:45	SANTA CRUZ	INTERNO - NAO PROGRAMADA - MEIO AMBIENTE - VENTO
18101390_ 17059847	PETROLINA	19/03/2023 13:01	19/03/2023 13:54	BARRA DE BEBEDOURO	INTERNO - NAO PROGRAMADA - MEIO

					AMBIENTE - DESCARGA ATMOSFERICA
18098905_ 17057461	SAO JOSE DO EGITO	18/03/2023 05:30	18/03/2023 09:50	SAO JOSE DO EGITO	INTERNO - NAO PROGRAMADA - MEIO AMBIENTE - VENTO
18101677_ 17060409	PANELAS	19/03/2023 16:37	19/03/2023 19:21	QUIPAPA	INTERNO - NAO PROGRAMADA - MEIO AMBIENTE - VENTO
18100301_ 17058571	CHA GRANDE	18/03/2023 23:15	19/03/2023 01:37	GRAVATA II	INTERNO - NAO PROGRAMADA - MEIO AMBIENTE - ARVORE OU VEGETACAO
18093779_ 17052359	BREJINHO	15/03/2023 07:57	15/03/2023 10:18	SAO JOSE DO EGITO	INTERNO - NAO PROGRAMADA - MEIO AMBIENTE - DESCARGA ATMOSFERICA
18103144_ 17063463	PANELAS	20/03/2023 12:59	21/03/2023 07:10	QUIPAPA	INTERNO - NAO PROGRAMADA - MEIO AMBIENTE - DESCARGA ATMOSFERICA
18103654_ 17063076	CAMOCIM DE SAO FELIX	20/03/2023 16:18	20/03/2023 23:58	CAMOCIM DE SAO FELIX	INTERNO - NAO PROGRAMADA - MEIO AMBIENTE - DESCARGA ATMOSFERICA
18101446_ 17059551	LAGOA GRANDE	19/03/2023 13:45	19/03/2023 14:37	SANTA MARIA DA BOA VISTA	INTERNO - NAO PROGRAMADA - MEIO AMBIENTE - ANIMAIS
18099776_ 17059243	PANELAS	18/03/2023 15:47	19/03/2023 08:39	QUIPAPA	INTERNO - NAO PROGRAMADA - MEIO AMBIENTE - DESCARGA ATMOSFERICA
18104737_ 17064376	RECIFE	21/03/2023 07:04	21/03/2023 10:34	BONJI	INTERNO - NAO PROGRAMADA - MEIO AMBIENTE - ARVORE OU VEGETACAO
18092971_ 17050704	BREJINHO	14/03/2023 15:59	14/03/2023 18:06	SAO JOSE DO EGITO	INTERNO - NAO PROGRAMADA - MEIO AMBIENTE - VENTO
18093541_ 17055213	SAO JOSE DO EGITO	15/03/2023 01:24	15/03/2023 14:00	SAO JOSE DO EGITO	INTERNO - NAO PROGRAMADA - MEIO AMBIENTE - DESCARGA ATMOSFERICA
18098951_ 17058856	SAO JOSE DO EGITO	18/03/2023 07:05	18/03/2023 11:47	SAO JOSE DO EGITO	INTERNO - NAO PROGRAMADA - MEIO AMBIENTE - DESCARGA ATMOSFERICA
18110730_ 17069566	CATENDE	23/03/2023 13:49	28/03/2023 17:31	CATENDE	INTERNO - NAO PROGRAMADA - MEIO AMBIENTE - ARVORE OU VEGETACAO

18099950_ 17059124	PANELAS	18/03/2023 18:03	19/03/2023 09:20	QUIPAPA	INTERNO - NAO PROGRAMADA - MEIO AMBIENTE - DESCARGA ATMOSFERICA
18109822_ 17068915	INGAZEIRA	23/03/2023 06:07	23/03/2023 09:45	AFOGADOS DA INGAZEIRA	INTERNO - NAO PROGRAMADA - MEIO AMBIENTE - DESCARGA ATMOSFERICA
18110730_ 17069566	CATENDE	23/03/2023 13:49	23/03/2023 20:02	CATENDE	INTERNO - NAO PROGRAMADA - MEIO AMBIENTE - ARVORE OU VEGETACAO
18092783_ 17050633	CAETES	14/03/2023 13:51	14/03/2023 17:27	CAETES	INTERNO - NAO PROGRAMADA - MEIO AMBIENTE - ARVORE OU VEGETACAO
18105764_ 17064940	OURICURI	21/03/2023 11:19	21/03/2023 16:30	OURICURI	INTERNO - NAO PROGRAMADA - MEIO AMBIENTE - VENTO
18110694_ 17069879	CARUARU	23/03/2023 13:25	23/03/2023 14:41	CAMPUS	INTERNO - NAO PROGRAMADA - MEIO AMBIENTE - VENTO
18099795_ 17057941	SAO JOAQUIM DO MONTE	18/03/2023 16:01	18/03/2023 18:35	AGRESTINA	INTERNO - NAO PROGRAMADA - MEIO AMBIENTE - DESCARGA ATMOSFERICA
18099795_ 17057941	AGRESTINA	18/03/2023 16:01	18/03/2023 16:06	AGRESTINA	INTERNO - NAO PROGRAMADA - MEIO AMBIENTE - DESCARGA ATMOSFERICA
18109920_ 17070740	AGUA PRETA	23/03/2023 07:37	24/03/2023 18:10	PALMARES	INTERNO - NAO PROGRAMADA - MEIO AMBIENTE - ARVORE OU VEGETACAO
18094979_ 17053511	TUPARETAMA	15/03/2023 17:10	16/03/2023 07:54	SAO JOSE DO EGITO	INTERNO - NAO PROGRAMADA - MEIO AMBIENTE - ARVORE OU VEGETACAO
18106631_ 17065456	SAO JOSE DO EGITO	21/03/2023 16:30	21/03/2023 20:50	SAO JOSE DO EGITO	INTERNO - NAO PROGRAMADA - MEIO AMBIENTE - DESCARGA ATMOSFERICA
18099795_ 17057941	AGRESTINA	18/03/2023 16:01	18/03/2023 18:35	AGRESTINA	INTERNO - NAO PROGRAMADA - MEIO AMBIENTE - DESCARGA ATMOSFERICA
18098387_ 17079622	SAO JOSE DO EGITO	17/03/2023 16:59	17/03/2023 18:30	SAO JOSE DO EGITO	INTERNO - NAO PROGRAMADA - MEIO AMBIENTE - VENTO
18099722_ 17059124	EXU	18/03/2023	19/03/2023	EXU	INTERNO - NAO

17066642		15:21	09:40		PROGRAMADA - MEIO AMBIENTE - DESCARGA ATMOSFERICA
18099795_ 17057941	BEZERROS	18/03/2023 16:01	18/03/2023 18:35	AGRESTINA	INTERNO - NAO PROGRAMADA - MEIO AMBIENTE - DESCARGA ATMOSFERICA
18106904_ 17076753	PANELAS	21/03/2023 18:11	22/03/2023 14:45	QUIPAPA	INTERNO - NAO PROGRAMADA - MEIO AMBIENTE - DESCARGA ATMOSFERICA
18111431_ 17070878	CABO DE SANTO AGOSTINHO	23/03/2023 18:41	23/03/2023 20:30	CABO	INTERNO - NAO PROGRAMADA - MEIO AMBIENTE - QUEIMA OU INCENDIO
18106049_ 17065191	POMBOS	21/03/2023 12:52	21/03/2023 17:45	GRAVATA II	INTERNO - NAO PROGRAMADA - MEIO AMBIENTE - DESCARGA ATMOSFERICA
18097917_ 17068667	JATOBA	17/03/2023 11:04	17/03/2023 15:00	ITAPARICA	INTERNO - NAO PROGRAMADA - MEIO AMBIENTE - ARVORE OU VEGETACAO
18094919_ 17054473	BODOCO	15/03/2023 16:47	16/03/2023 15:37	OURICURI	INTERNO - NAO PROGRAMADA - MEIO AMBIENTE - DESCARGA ATMOSFERICA
18095636_ 17053361	CARUARU	16/03/2023 04:11	16/03/2023 08:40	CAMPUS	INTERNO - NAO PROGRAMADA - MEIO AMBIENTE - DESCARGA ATMOSFERICA
18096077_ 17054151	MANARI	16/03/2023 09:22	16/03/2023 14:27	INAJA	INTERNO - NAO PROGRAMADA - MEIO AMBIENTE - VENTO
18103572_ 17062862	CARUARU	20/03/2023 15:46	20/03/2023 19:45	CARUARU	INTERNO - NAO PROGRAMADA - MEIO AMBIENTE - VENTO
18105574_ 17064933	MORENO	21/03/2023 10:40	21/03/2023 15:50	JABOATAO	INTERNO - NAO PROGRAMADA - MEIO AMBIENTE - ARVORE OU VEGETACAO
18097039_ 17055399	CARNAIBA	16/03/2023 18:22	17/03/2023 07:28	AFOGADOS DA INGAZEIRA	INTERNO - NAO PROGRAMADA - MEIO AMBIENTE - DESCARGA ATMOSFERICA
18107700_ 17066974	LAGOA DOS GATOS	22/03/2023 10:15	22/03/2023 11:20	CUPIRA	INTERNO - NAO PROGRAMADA - MEIO AMBIENTE - ARVORE OU VEGETACAO
18111842_	OURICURI	23/03/2023	24/03/2023	OURICURI	INTERNO - NAO

17070991		22:17	05:33		PROGRAMADA - MEIO AMBIENTE - VENTO
18092719_ 17050258	AFRANIO	14/03/2023 12:55	14/03/2023 14:23	AFRANIO	INTERNO - NAO PROGRAMADA - MEIO AMBIENTE - DESCARGA ATMOSFERICA
18099894_ 17058308	CUPIRA	18/03/2023 17:05	18/03/2023 18:59	CUPIRA	INTERNO - NAO PROGRAMADA - MEIO AMBIENTE - VENTO
18098838_ 17057462	BODOCO	18/03/2023 00:40	18/03/2023 10:15	OURICURI	INTERNO - NAO PROGRAMADA - MEIO AMBIENTE - VENTO
18094747_ 17053166	CARUARU	15/03/2023 15:40	15/03/2023 18:30	CARUARU	INTERNO - NAO PROGRAMADA - MEIO AMBIENTE - DESCARGA ATMOSFERICA
18104058_ 17064062	CARNAIBA	20/03/2023 18:36	20/03/2023 23:45	AFOGADOS DA INGAZEIRA	INTERNO - NAO PROGRAMADA - MEIO AMBIENTE - ANIMAIS
18102701_ 17062254	SERTANIA	20/03/2023 09:41	20/03/2023 15:25	SERTANIA	INTERNO - NAO PROGRAMADA - MEIO AMBIENTE - DESCARGA ATMOSFERICA
18107861_ 17067539	AFRANIO	22/03/2023 08:35	22/03/2023 13:46	AFRANIO	INTERNO - NAO PROGRAMADA - MEIO AMBIENTE - DESCARGA ATMOSFERICA
18103918_ 17066842	MOREILANDIA	20/03/2023 17:42	21/03/2023 14:06	EXU	INTERNO - NAO PROGRAMADA - MEIO AMBIENTE - DESCARGA ATMOSFERICA
18093357_ 17050973	PETROLINA	14/03/2023 20:46	14/03/2023 23:16	AFRANIO	INTERNO - NAO PROGRAMADA - MEIO AMBIENTE - ANIMAIS
18098158_ 17061379	SANTA MARIA DA BOA VISTA	17/03/2023 13:38	17/03/2023 18:31	SANTA MARIA DA BOA VISTA	INTERNO - NAO PROGRAMADA - MEIO AMBIENTE - VENTO
18104535_ 17063254	LAGOA GRANDE	21/03/2023 04:46	21/03/2023 09:09	BARRA DE BEBEDOURO	INTERNO - NAO PROGRAMADA - MEIO AMBIENTE - VENTO
18097513_ 17055779	SERTANIA	17/03/2023 07:27	17/03/2023 10:41	SERTANIA	INTERNO - NAO PROGRAMADA - MEIO AMBIENTE - DESCARGA ATMOSFERICA
18109239_ 17076038	BODOCO	22/03/2023 17:45	23/03/2023 00:17	EXU	INTERNO - NAO PROGRAMADA - MEIO AMBIENTE - VENTO
18109239_ 17076048	GRANITO	23/03/2023 00:54	23/03/2023 01:04	EXU	INTERNO - NAO PROGRAMADA - MEIO AMBIENTE - VENTO



18109239_ 17076038	GRANITO	22/03/2023 17:45	23/03/2023 13:08	EXU	INTERNO - NAO PROGRAMADA - MEIO AMBIENTE - VENTO
18092093_ 17050625	BELEM DE MARIA	14/03/2023 07:01	14/03/2023 17:00	CUPIRA	INTERNO - NAO PROGRAMADA - MEIO AMBIENTE - ARVORE OU VEGETACAO
18111534_ 17070714	ITAIBA	23/03/2023 19:24	23/03/2023 22:21	INAJA	INTERNO - NAO PROGRAMADA - MEIO AMBIENTE - DESCARGA ATMOSFERICA
18107558_ 17066504	PETROLINA	22/03/2023 07:05	23/03/2023 13:15	AFRANIO	INTERNO - NAO PROGRAMADA - MEIO AMBIENTE - VENTO
18107558_ 17066504	PETROLINA	22/03/2023 07:05	23/03/2023 13:44	AFRANIO	INTERNO - NAO PROGRAMADA - MEIO AMBIENTE - VENTO
18107558_ 17066504	PETROLINA	22/03/2023 07:05	23/03/2023 14:17	AFRANIO	INTERNO - NAO PROGRAMADA - MEIO AMBIENTE - VENTO
18105492_ 17075578	ABREU E LIMA	21/03/2023 10:22	21/03/2023 17:10	PAU AMARELO	INTERNO - NAO PROGRAMADA - MEIO AMBIENTE - ARVORE OU VEGETACAO
18105327_ 17064695	ESCADA	21/03/2023 09:49	21/03/2023 15:21	ESCADA	INTERNO - NAO PROGRAMADA - MEIO AMBIENTE - CORROSAO
18099870_ 17058078	SANTA MARIA DO CAMBUCA	18/03/2023 16:48	18/03/2023 16:54	SURUBIM	INTERNO - NAO PROGRAMADA - MEIO AMBIENTE - VENTO
18097412_ 17056101	BODOCO	17/03/2023 05:59	17/03/2023 13:20	OURICURI	INTERNO - NAO PROGRAMADA - MEIO AMBIENTE - DESCARGA ATMOSFERICA
18093080_ 17050724	PETROLINA	14/03/2023 17:22	14/03/2023 19:15	PETROLINA II	INTERNO - NAO PROGRAMADA - MEIO AMBIENTE - QUEIMA OU INCENDIO
18107636_ 17068886	JOAO ALFREDO	22/03/2023 07:32	22/03/2023 13:00	BOM JARDIM	INTERNO - NAO PROGRAMADA - MEIO AMBIENTE - ARVORE OU VEGETACAO
18099870_ 17058078	SURUBIM	18/03/2023 16:48	18/03/2023 16:54	SURUBIM	INTERNO - NAO PROGRAMADA - MEIO AMBIENTE - VENTO
18109555_ 17068079	AMARAJI	22/03/2023 20:19	22/03/2023 21:40	JOSE MARIANO	INTERNO - NAO PROGRAMADA - MEIO AMBIENTE - ARVORE OU VEGETACAO
18104636_	PETROLINA	21/03/2023	21/03/2023	BARRA DE	INTERNO - NAO

17063322		06:23	06:28	BEBEDOURO	PROGRAMADA - MEIO AMBIENTE - ANIMAIS
18094235_ 17051807	SAO JOAQUIM DO MONTE	15/03/2023 11:44	15/03/2023 12:10	AGRESTINA	INTERNO - NAO PROGRAMADA - MEIO AMBIENTE - ANIMAIS
18101665_ 17060623	BUIQUE	19/03/2023 16:25	19/03/2023 23:20	BUIQUE	INTERNO - NAO PROGRAMADA - MEIO AMBIENTE - ANIMAIS
18105381_ 17067343	IPOJUCA	22/03/2023 13:28	22/03/2023 17:41	ESCADA	INTERNO - NAO PROGRAMADA - MEIO AMBIENTE - DESCARGA ATMOSFERICA
18094377_ 17080268	CARNAIBA	15/03/2023 12:54	15/03/2023 17:52	AFOGADOS DA INGAZEIRA	INTERNO - NAO PROGRAMADA - MEIO AMBIENTE - DESCARGA ATMOSFERICA
18107878_ 17066116	LAGOA GRANDE	22/03/2023 08:38	22/03/2023 12:20	BARRA DE BEBEDOURO	INTERNO - NAO PROGRAMADA - MEIO AMBIENTE - VENTO
18104636_ 17063322	PETROLINA	21/03/2023 06:23	21/03/2023 09:28	BARRA DE BEBEDOURO	INTERNO - NAO PROGRAMADA - MEIO AMBIENTE - ANIMAIS
18105580_ 17066803	BARREIROS	21/03/2023 10:41	22/03/2023 12:07	BARREIROS	INTERNO - NAO PROGRAMADA - MEIO AMBIENTE - DESCARGA ATMOSFERICA
18093722_ 17051760	CARUARU	15/03/2023 07:33	15/03/2023 10:56	CARUARU	INTERNO - NAO PROGRAMADA - MEIO AMBIENTE - DESCARGA ATMOSFERICA
18107878_ 17066527	PETROLINA	22/03/2023 10:50	26/03/2023 10:40	BARRA DE BEBEDOURO	INTERNO - NAO PROGRAMADA - MEIO AMBIENTE - VENTO
18105381_ 17065721	ESCADA	21/03/2023 09:57	21/03/2023 14:41	ESCADA	INTERNO - NAO PROGRAMADA - MEIO AMBIENTE - DESCARGA ATMOSFERICA
18099272_ 17057598	BODOCO	18/03/2023 10:47	18/03/2023 12:05	TRINDADE	INTERNO - NAO PROGRAMADA - MEIO AMBIENTE - DESCARGA ATMOSFERICA
18111814_ 17070677	SURUBIM	23/03/2023 21:48	24/03/2023 00:15	SURUBIM	INTERNO - NAO PROGRAMADA - MEIO AMBIENTE - VENTO
18109984_ 17070639	PETROLINA	23/03/2023 08:04	23/03/2023 22:40	AFRANIO	INTERNO - NAO PROGRAMADA - MEIO AMBIENTE - DESCARGA ATMOSFERICA
18104553_ 17064658	OLINDA	21/03/2023 14:55	21/03/2023 16:37	OLINDA	INTERNO - NAO PROGRAMADA - MEIO

					AMBIENTE - ARVORE OU VEGETACAO
18095858_ 17053728	QUIPAPA	16/03/2023 08:07	16/03/2023 10:20	QUIPAPA	INTERNO - NAO PROGRAMADA - MEIO AMBIENTE - DESCARGA ATMOSFERICA
18101943_ 17064031	BUIQUE	19/03/2023 19:57	20/03/2023 06:10	BUIQUE	INTERNO - NAO PROGRAMADA - MEIO AMBIENTE - VENTO
18104769_ 17065527	TAMANDARE	21/03/2023 07:10	21/03/2023 20:32	BARREIROS	INTERNO - NAO PROGRAMADA - MEIO AMBIENTE - VENTO
18109527_ 17070301	ESCADA	22/03/2023 19:54	23/03/2023 11:02	ESCADA	INTERNO - NAO PROGRAMADA - MEIO AMBIENTE - DESCARGA ATMOSFERICA
18106295_ 17084848	CARUARU	21/03/2023 14:38	21/03/2023 17:20	CARUARU	INTERNO - NAO PROGRAMADA - MEIO AMBIENTE - ARVORE OU VEGETACAO
18108848_ 17071430	SALGUEIRO	22/03/2023 14:41	24/03/2023 12:54	SALGUEIRO	INTERNO - NAO PROGRAMADA - MEIO AMBIENTE - VENTO
18094381_ 17052258	PALMARES	15/03/2023 12:58	15/03/2023 15:15	PALMARES	INTERNO - NAO PROGRAMADA - MEIO AMBIENTE - VENTO
18095143_ 17053286	PALMARES	15/03/2023 18:11	16/03/2023 09:40	PALMARES	INTERNO - NAO PROGRAMADA - MEIO AMBIENTE - DESCARGA ATMOSFERICA
18108448_ 17067269	PALMARES	22/03/2023 11:53	22/03/2023 14:55	CATENDE	INTERNO - NAO PROGRAMADA - MEIO AMBIENTE - VENTO
18107327_ 17066563	GRANITO	21/03/2023 23:23	22/03/2023 08:24	PARNAMIRIM	INTERNO - NAO PROGRAMADA - MEIO AMBIENTE - VENTO
18105252_ 17063637	JABOATAO DOS GUARARAPES	21/03/2023 09:37	21/03/2023 09:49	PONTEZINHA	INTERNO - NAO PROGRAMADA - MEIO AMBIENTE - DESCARGA ATMOSFERICA
18105252_ 17063637	CABO DE SANTO AGOSTINHO	21/03/2023 09:37	21/03/2023 09:49	PIRAPAMA I	INTERNO - NAO PROGRAMADA - MEIO AMBIENTE - DESCARGA ATMOSFERICA
18105129_ 17076655	PETROLINA	21/03/2023 08:54	21/03/2023 13:07	AFRANIO	INTERNO - NAO PROGRAMADA - MEIO AMBIENTE - VENTO
18104638_ 17063325	PETROLINA	21/03/2023 06:28	21/03/2023 12:39	BARRA DE BEBEDOURO	INTERNO - NAO PROGRAMADA - MEIO AMBIENTE - ANIMAIS

18105731_ 17064533	SALGADINHO	21/03/2023 11:08	21/03/2023 13:38	PASSIRA	INTERNO - NAO PROGRAMADA - MEIO AMBIENTE - DESCARGA ATMOSFERICA
18109925_ 17071516	PETROLINA	23/03/2023 07:32	23/03/2023 11:10	PETROLINA II	INTERNO - NAO PROGRAMADA - MEIO AMBIENTE - DESCARGA ATMOSFERICA
18106947_ 17065556	JABOATAO DOS GUARARAPES	21/03/2023 18:30	21/03/2023 22:20	PONTEZINHA	INTERNO - NAO PROGRAMADA - MEIO AMBIENTE - VENTO
18109836_ 17075345	SERTANIA	23/03/2023 06:27	23/03/2023 13:32	ARCOVERDE	INTERNO - NAO PROGRAMADA - MEIO AMBIENTE - DESCARGA ATMOSFERICA
18104857_ 17079643	TRIUNFO	21/03/2023 07:38	21/03/2023 12:14	SERRA TALHADA	INTERNO - NAO PROGRAMADA - MEIO AMBIENTE - DESCARGA ATMOSFERICA
18100451_ 17061893	TRIUNFO	20/03/2023 13:55	20/03/2023 15:50	SERRA TALHADA	INTERNO - NAO PROGRAMADA - MEIO AMBIENTE - DESCARGA ATMOSFERICA
18095348_ 17079565	SANTA CRUZ DA BAIXA VERDE	15/03/2023 19:24	16/03/2023 10:26	SERRA TALHADA	INTERNO - NAO PROGRAMADA - MEIO AMBIENTE - DESCARGA ATMOSFERICA
18103000_ 17062377	SANTA CRUZ DA BAIXA VERDE	20/03/2023 11:41	20/03/2023 16:10	SERRA TALHADA	INTERNO - NAO PROGRAMADA - MEIO AMBIENTE - DESCARGA ATMOSFERICA
18100459_ 17060252	TAQUARITINGA DO NORTE	19/03/2023 06:04	19/03/2023 18:02	SANTA CRUZ DO CAPIBARIBE	INTERNO - NAO PROGRAMADA - MEIO AMBIENTE - VENTO
18100459_ 17060252	SANTA CRUZ DO CAPIBARIBE	19/03/2023 06:04	19/03/2023 18:02	SANTA CRUZ DO CAPIBARIBE	INTERNO - NAO PROGRAMADA - MEIO AMBIENTE - VENTO
18100644_ 17059231	CASINHAS	19/03/2023 07:45	19/03/2023 10:10	SURUBIM	INTERNO - NAO PROGRAMADA - MEIO AMBIENTE - DESCARGA ATMOSFERICA
18093423_ 17052390	INGAZEIRA	14/03/2023 21:44	15/03/2023 15:50	TABIRA	INTERNO - NAO PROGRAMADA - MEIO AMBIENTE - DESCARGA ATMOSFERICA
18100062_ 17058865	INGAZEIRA	18/03/2023 19:21	19/03/2023 07:25	TABIRA	INTERNO - NAO PROGRAMADA - MEIO AMBIENTE - VENTO
18110954_ 17070214	SAO JOSE DO EGITO	23/03/2023 15:25	23/03/2023 16:46	TABIRA	INTERNO - NAO PROGRAMADA - MEIO

					AMBIENTE - VENTO
18111880_ 17070712	RECIFE	23/03/2023 22:51	24/03/2023 00:20	TEJIPIO	INTERNO - NAO PROGRAMADA - MEIO AMBIENTE - QUEIMA OU INCENDIO
18104588_ 17063424	GOIANA	21/03/2023 05:54	21/03/2023 07:55	TEJUCUPAPO	INTERNO - NAO PROGRAMADA - MEIO AMBIENTE - ARVORE OU VEGETACAO
18092593_ 17050367	TACARATU	14/03/2023 11:39	14/03/2023 14:00	ITAPARICA	INTERNO - NAO PROGRAMADA - MEIO AMBIENTE - ANIMAIS
18100614_ 17059079	CHA GRANDE	19/03/2023 07:32	19/03/2023 09:15	VITORIA DE SANTO ANTAO	INTERNO - NAO PROGRAMADA - MEIO AMBIENTE - VENTO
18111015_ 17070853	VERTENTES	23/03/2023 15:57	24/03/2023 05:05	VERTENTES	INTERNO - NAO PROGRAMADA - MEIO AMBIENTE - VENTO
18099870_ 17058080	TAQUARITINGA DO NORTE	18/03/2023 16:48	18/03/2023 16:54	SANTA CRUZ DO CAPIBARIBE	INTERNO - NAO PROGRAMADA - MEIO AMBIENTE - VENTO
18099503_ 17087346	PETROLINA	18/03/2023 13:14	18/03/2023 14:54	AFRANIO	INTERNO - NAO PROGRAMADA - MEIO AMBIENTE - ANIMAIS
18104764_ 17066351	AFRANIO	21/03/2023 07:07	21/03/2023 12:21	AFRANIO	INTERNO - NAO PROGRAMADA - MEIO AMBIENTE - DESCARGA ATMOSFERICA
18111616_ 17087240	DORMENTES	23/03/2023 20:08	25/03/2023 15:20	AFRANIO	INTERNO - NAO PROGRAMADA - MEIO AMBIENTE - VENTO
18100611_ 17059603	AGRESTINA	19/03/2023 07:31	19/03/2023 14:29	AGRESTINA	INTERNO - NAO PROGRAMADA - MEIO AMBIENTE - DESCARGA ATMOSFERICA
18095978_ 17055328	ALTINHO	16/03/2023 08:53	16/03/2023 11:45	AGRESTINA	INTERNO - NAO PROGRAMADA - MEIO AMBIENTE - DESCARGA ATMOSFERICA
18105411_ 17064912	ALTINHO	21/03/2023 10:03	21/03/2023 15:05	AGRESTINA	INTERNO - NAO PROGRAMADA - MEIO AMBIENTE - ARVORE OU VEGETACAO
18099181_ 17057375	ARARIPINA	18/03/2023 09:46	18/03/2023 10:12	ARARIPINA	INTERNO - NAO PROGRAMADA - MEIO AMBIENTE - VENTO
18098899_ 17057353	ARARIPINA	18/03/2023 04:51	18/03/2023 09:20	ARARIPINA	INTERNO - NAO PROGRAMADA - MEIO AMBIENTE - VENTO

18102022_ 17060590	BELEM DE SAO FRANCISCO	19/03/2023 22:40	20/03/2023 10:12	CABROBO	INTERNO - NAO PROGRAMADA - MEIO AMBIENTE - VENTO
18104556_ 17065899	BELEM DE SAO FRANCISCO	21/03/2023 14:54	21/03/2023 15:14	CABROBO	INTERNO - NAO PROGRAMADA - MEIO AMBIENTE - ARVORE OU VEGETACAO
18095433_ 17053128	SANHARO	15/03/2023 20:08	16/03/2023 02:00	BELO JARDIM	INTERNO - NAO PROGRAMADA - MEIO AMBIENTE - VENTO
18102218_ 17075523	BELO JARDIM	20/03/2023 06:44	20/03/2023 18:15	BELO JARDIM	INTERNO - NAO PROGRAMADA - MEIO AMBIENTE - ARVORE OU VEGETACAO
18099816_ 17060443	BELO JARDIM	18/03/2023 16:08	19/03/2023 17:45	BELO JARDIM	INTERNO - NAO PROGRAMADA - MEIO AMBIENTE - VENTO
18095697_ 17053737	TACAIMBO	16/03/2023 06:44	16/03/2023 11:10	BELO JARDIM	INTERNO - NAO PROGRAMADA - MEIO AMBIENTE - VENTO
18104483_ 17063101	FLORESTA	21/03/2023 00:54	21/03/2023 09:00	BOM NOME	INTERNO - NAO PROGRAMADA - MEIO AMBIENTE - DESCARGA ATMOSFERICA
18104483_ 17063101	SAO JOSE DO BELMONTE	21/03/2023 00:54	21/03/2023 03:03	BOM NOME	INTERNO - NAO PROGRAMADA - MEIO AMBIENTE - DESCARGA ATMOSFERICA
18111065_ 17071656	CORRENTES	23/03/2023 16:21	24/03/2023 13:56	CORRENTES	INTERNO - NAO PROGRAMADA - MEIO AMBIENTE - DESCARGA ATMOSFERICA
18101610_ 17060209	CORRENTES	19/03/2023 17:40	19/03/2023 18:33	CORRENTES	INTERNO - NAO PROGRAMADA - MEIO AMBIENTE - DESCARGA ATMOSFERICA
18110650_ 17071745	CORRENTES	23/03/2023 13:04	24/03/2023 14:20	CORRENTES	INTERNO - NAO PROGRAMADA - MEIO AMBIENTE - DESCARGA ATMOSFERICA
18100171_ 17058555	CARUARU	18/03/2023 22:25	19/03/2023 04:08	CAMPUS	INTERNO - NAO PROGRAMADA - MEIO AMBIENTE - VENTO
18101294_ 17059840	PETROLINA	19/03/2023 12:07	19/03/2023 14:45	DOM AVELAR	INTERNO - NAO PROGRAMADA - MEIO AMBIENTE - ANIMAIS
18109213_ 17076026	GRANITO	22/03/2023 18:40	23/03/2023 04:52	EXU	INTERNO - NAO PROGRAMADA - MEIO AMBIENTE - ARVORE OU VEGETACAO

18094395_ 17054550	EXU	16/03/2023 16:59	16/03/2023 17:03	EXU	INTERNO - NAO PROGRAMADA - MEIO AMBIENTE - EROSAO
18109213_ 17076026	EXU	22/03/2023 18:40	23/03/2023 09:58	EXU	INTERNO - NAO PROGRAMADA - MEIO AMBIENTE - ARVORE OU VEGETACAO
18109213_ 17076026	BODOCO	22/03/2023 18:40	23/03/2023 04:52	EXU	INTERNO - NAO PROGRAMADA - MEIO AMBIENTE - ARVORE OU VEGETACAO
18094395_ 17054173	EXU	16/03/2023 14:44	16/03/2023 16:52	EXU	INTERNO - NAO PROGRAMADA - MEIO AMBIENTE - EROSAO
18094395_ 17052468	EXU	15/03/2023 16:51	16/03/2023 16:52	EXU	INTERNO - NAO PROGRAMADA - MEIO AMBIENTE - EROSAO
18103298_ 17063479	EXU	20/03/2023 14:14	21/03/2023 08:00	EXU	INTERNO - NAO PROGRAMADA - MEIO AMBIENTE - DESCARGA ATMOSFERICA
18094242_ 17053722	EXU	15/03/2023 11:48	15/03/2023 14:25	EXU	INTERNO - NAO PROGRAMADA - MEIO AMBIENTE - DESCARGA ATMOSFERICA
18104682_ 17064097	GRANITO	21/03/2023 06:31	21/03/2023 11:15	EXU	INTERNO - NAO PROGRAMADA - MEIO AMBIENTE - DESCARGA ATMOSFERICA
18095596_ 17053136	GARANHUNS	15/03/2023 23:29	16/03/2023 04:30	GARANHUNS	INTERNO - NAO PROGRAMADA - MEIO AMBIENTE - VENTO
18101634_ 17060255	SAO JOAO	19/03/2023 16:08	19/03/2023 20:25	GARANHUNS	INTERNO - NAO PROGRAMADA - MEIO AMBIENTE - ANIMAIS
18095016_ 17053036	GARANHUNS	15/03/2023 17:28	15/03/2023 21:48	GARANHUNS	INTERNO - NAO PROGRAMADA - MEIO AMBIENTE - VENTO
18106152_ 17065513	GARANHUNS	21/03/2023 13:35	21/03/2023 19:35	GARANHUNS	INTERNO - NAO PROGRAMADA - MEIO AMBIENTE - ARVORE OU VEGETACAO
18101879_ 17060528	GRAVATA	19/03/2023 18:52	19/03/2023 20:55	GRAVATA II	INTERNO - NAO PROGRAMADA - MEIO AMBIENTE - ARVORE OU VEGETACAO
18109555_ 17068079	CHA GRANDE	22/03/2023 20:19	22/03/2023 21:40	GRAVATA II	INTERNO - NAO PROGRAMADA - MEIO AMBIENTE - ARVORE OU VEGETACAO

18100301_ 17058571	GRAVATA	18/03/2023 23:15	19/03/2023 01:37	GRAVATA II	INTERNO - NAO PROGRAMADA - MEIO AMBIENTE - ARVORE OU VEGETACAO
18111320_ 17070366	CHA GRANDE	23/03/2023 17:51	23/03/2023 19:07	GRAVATA II	INTERNO - NAO PROGRAMADA - MEIO AMBIENTE - DESCARGA ATMOSFERICA
18108914_ 17068325	GRAVATA	22/03/2023 23:55	22/03/2023 23:59	GRAVATA II	INTERNO - NAO PROGRAMADA - MEIO AMBIENTE - DESCARGA ATMOSFERICA
18108914_ 17068315	GRAVATA	22/03/2023 21:01	22/03/2023 23:24	GRAVATA II	INTERNO - NAO PROGRAMADA - MEIO AMBIENTE - DESCARGA ATMOSFERICA
18099747_ 17060768	GRAVATA	18/03/2023 15:35	18/03/2023 17:35	GRAVATA II	INTERNO - NAO PROGRAMADA - MEIO AMBIENTE - ANIMAIS
18109809_ 17069332	SAIRE	23/03/2023 05:46	23/03/2023 11:20	GRAVATA	INTERNO - NAO PROGRAMADA - MEIO AMBIENTE - DESCARGA ATMOSFERICA
18105548_ 17068202	GRAVATA	21/03/2023 10:31	21/03/2023 16:40	GRAVATA	INTERNO - NAO PROGRAMADA - MEIO AMBIENTE - DESCARGA ATMOSFERICA
18105548_ 17068202	GRAVATA	21/03/2023 10:31	21/03/2023 16:22	GRAVATA	INTERNO - NAO PROGRAMADA - MEIO AMBIENTE - DESCARGA ATMOSFERICA
18111075_ 17070797	GRAVATA	23/03/2023 16:26	24/03/2023 11:10	GRAVATA	INTERNO - NAO PROGRAMADA - MEIO AMBIENTE - ARVORE OU VEGETACAO
18103146_ 17062527	CALCADO	20/03/2023 13:02	20/03/2023 17:30	HELIOPOLIS	INTERNO - NAO PROGRAMADA - MEIO AMBIENTE - VENTO
18103146_ 17062527	ANGELIM	20/03/2023 13:02	20/03/2023 17:30	HELIOPOLIS	INTERNO - NAO PROGRAMADA - MEIO AMBIENTE - VENTO
18109405_ 17068001	SAO JOAO	22/03/2023 18:55	22/03/2023 20:50	HELIOPOLIS	INTERNO - NAO PROGRAMADA - MEIO AMBIENTE - DESCARGA ATMOSFERICA
18103146_ 17062527	CALCADO	20/03/2023 13:02	20/03/2023 17:30	LAJEDO	INTERNO - NAO PROGRAMADA - MEIO AMBIENTE - VENTO
18110551_ 17069909	IBIMIRIM	23/03/2023 12:18	23/03/2023 18:05	IBIMIRIM	INTERNO - NAO PROGRAMADA - MEIO



					AMBIENTE - DESCARGA ATMOSFERICA
18109866_ 17068646	CORTES	23/03/2023 06:56	23/03/2023 08:48	JOSE MARIANO	INTERNO - NAO PROGRAMADA - MEIO AMBIENTE - DESCARGA ATMOSFERICA
18107551_ 17068772	MACAPARANA	22/03/2023 07:03	22/03/2023 09:30	TIMBAUBA	INTERNO - NAO PROGRAMADA - MEIO AMBIENTE - DESCARGA ATMOSFERICA
18105474_ 17066319	PETROLINA	21/03/2023 10:16	21/03/2023 14:45	MASSANGANO II	INTERNO - NAO PROGRAMADA - MEIO AMBIENTE - ANIMAIS
18102371_ 17069115	PETROLINA	20/03/2023 07:50	20/03/2023 14:02	MASSANGANO I	INTERNO - NAO PROGRAMADA - MEIO AMBIENTE - ANIMAIS
18099071_ 17057726	FLORESTA	18/03/2023 08:32	18/03/2023 13:24	FLORESTA	INTERNO - NAO PROGRAMADA - MEIO AMBIENTE - VENTO
18102660_ 17064967	OROCO	20/03/2023 09:28	21/03/2023 12:05	PARNAMIRIM	INTERNO - NAO PROGRAMADA - MEIO AMBIENTE - VENTO
18095240_ 17054654	RIACHO DAS ALMAS	15/03/2023 18:42	15/03/2023 23:54	RIACHO DAS ALMAS	INTERNO - NAO PROGRAMADA - MEIO AMBIENTE - DESCARGA ATMOSFERICA
18108847_ 17067781	CARNAUBEIRA DA PENHA	22/03/2023 14:40	22/03/2023 18:22	FLORESTA	INTERNO - NAO PROGRAMADA - MEIO AMBIENTE - VENTO
18106657_ 17065088	OROCO	21/03/2023 16:57	21/03/2023 21:18	PARNAMIRIM	INTERNO - NAO PROGRAMADA - MEIO AMBIENTE - DESCARGA ATMOSFERICA
18111447_ 17079474	CUMARU	23/03/2023 18:48	24/03/2023 07:30	PASSIRA	INTERNO - NAO PROGRAMADA - MEIO AMBIENTE - VENTO
18102058_ 17061331	SANTA MARIA DA BOA VISTA	20/03/2023 09:58	20/03/2023 10:29	SANTA MARIA DA BOA VISTA	INTERNO - NAO PROGRAMADA - MEIO AMBIENTE - VENTO
18102058_ 17060633	SANTA MARIA DA BOA VISTA	19/03/2023 23:39	20/03/2023 03:09	SANTA MARIA DA BOA VISTA	INTERNO - NAO PROGRAMADA - MEIO AMBIENTE - VENTO
18109886_ 17077465	AGUAS BELAS	23/03/2023 07:12	23/03/2023 09:55	AGUAS BELAS	INTERNO - NAO PROGRAMADA - MEIO AMBIENTE - DESCARGA ATMOSFERICA
18094366_ 17054959	SALOA	15/03/2023 12:58	15/03/2023 14:32	BREJAO	INTERNO - NAO PROGRAMADA - MEIO AMBIENTE - ARVORE OU VEGETACAO

18095178_ 17053039	VENTUROSOSA	15/03/2023 18:35	16/03/2023 12:12	VENTUROSOSA	INTERNO - NAO PROGRAMADA - MEIO AMBIENTE - DESCARGA ATMOSFERICA
18095878_ 17055319	PETROLINA	16/03/2023 08:13	16/03/2023 11:30	BARRA DE BEBEDOIRO	INTERNO - NAO PROGRAMADA - MEIO AMBIENTE - DESCARGA ATMOSFERICA
18095644_ 17055569	SALOA	16/03/2023 05:34	16/03/2023 12:06	BREJAO	INTERNO - NAO PROGRAMADA - MEIO AMBIENTE - DESCARGA ATMOSFERICA
18093044_ 17051583	CACHOEIRINHA	15/03/2023 08:40	15/03/2023 09:54	LAJEDO	INTERNO - NAO PROGRAMADA - MEIO AMBIENTE - ARVORE OU VEGETACAO
18093495_ 17051113	SAO JOSE DO EGITO	14/03/2023 23:47	15/03/2023 01:22	SAO JOSE DO EGITO	INTERNO - NAO PROGRAMADA - MEIO AMBIENTE - ARVORE OU VEGETACAO
18111786_ 17070604	TACARATU	23/03/2023 21:45	23/03/2023 22:30	NOVA PETROLANDIA	INTERNO - NAO PROGRAMADA - MEIO AMBIENTE - ANIMAIS
18102070_ 17060986	BEZERROS	19/03/2023 23:50	20/03/2023 08:10	BEZERROS	INTERNO - NAO PROGRAMADA - MEIO AMBIENTE - DESCARGA ATMOSFERICA
18097927_ 17056481	FLORES	17/03/2023 11:08	17/03/2023 16:34	CUSTODIA	INTERNO - NAO PROGRAMADA - MEIO AMBIENTE - VENTO
18103346_ 17062006	SOLIDAO	20/03/2023 14:35	20/03/2023 17:51	TABIRA	INTERNO - NAO PROGRAMADA - MEIO AMBIENTE - VENTO
18110534_ 17070892	CARPINA	23/03/2023 12:14	23/03/2023 15:17	NAZARE DA MATA	INTERNO - NAO PROGRAMADA - MEIO AMBIENTE - ANIMAIS
18099545_ 17057794	CAETES	18/03/2023 13:30	18/03/2023 15:37	CAETES	INTERNO - NAO PROGRAMADA - MEIO AMBIENTE - ARVORE OU VEGETACAO
18093455_ 17050944	SANTA MARIA DA BOA VISTA	14/03/2023 22:40	15/03/2023 01:02	PARNAMIRIM	INTERNO - NAO PROGRAMADA - MEIO AMBIENTE - VENTO
18100835_ 17059279	CACHOEIRINHA	19/03/2023 08:53	19/03/2023 11:40	LAJEDO	INTERNO - NAO PROGRAMADA - MEIO AMBIENTE - VENTO
18102348_ 17062361	FLORESTA	20/03/2023 13:11	20/03/2023 14:07	FLORESTA	INTERNO - NAO PROGRAMADA - MEIO AMBIENTE - VENTO
18108616_	LIMOEIRO	22/03/2023	22/03/2023	LIMOEIRO	INTERNO - NAO

17070698		13:09	15:38		PROGRAMADA - MEIO AMBIENTE - VENTO
18104248_ 17086373	SOLIDAO	20/03/2023 20:40	21/03/2023 10:19	TABIRA	INTERNO - NAO PROGRAMADA - MEIO AMBIENTE - DESCARGA ATMOSFERICA
18095642_ 17055086	SAO JOAO	16/03/2023 05:30	16/03/2023 21:35	ANGELIM	INTERNO - NAO PROGRAMADA - MEIO AMBIENTE - VENTO
18104615_ 17065915	FREI MIGUELINHO	21/03/2023 06:14	21/03/2023 18:15	VERTENTES	INTERNO - NAO PROGRAMADA - MEIO AMBIENTE - VENTO
18107681_ 17066608	TACARATU	22/03/2023 07:46	22/03/2023 11:45	ITAPARICA	INTERNO - NAO PROGRAMADA - MEIO AMBIENTE - DESCARGA ATMOSFERICA
18095155_ 17052998	TACARATU	15/03/2023 18:15	15/03/2023 22:58	NOVA PETROLANDIA	INTERNO - NAO PROGRAMADA - MEIO AMBIENTE - VENTO
18103018_ 17068517	TABIRA	20/03/2023 11:56	21/03/2023 09:42	TABIRA	INTERNO - NAO PROGRAMADA - MEIO AMBIENTE - DESCARGA ATMOSFERICA
18099999_ 17060221	TACAIMBO	18/03/2023 18:27	19/03/2023 15:00	BELO JARDIM	INTERNO - NAO PROGRAMADA - MEIO AMBIENTE - VENTO
18098926_ 17057547	ARARIPINA	18/03/2023 06:31	18/03/2023 10:10	ARARIPINA	INTERNO - NAO PROGRAMADA - MEIO AMBIENTE - VENTO
18107681_ 17066608	JATOBA	22/03/2023 07:46	22/03/2023 11:45	ITAPARICA	INTERNO - NAO PROGRAMADA - MEIO AMBIENTE - DESCARGA ATMOSFERICA
18092768_ 17050412	TRIUNFO	14/03/2023 13:38	14/03/2023 15:32	FLORES	INTERNO - NAO PROGRAMADA - MEIO AMBIENTE - DESCARGA ATMOSFERICA
18094731_ 17052354	ARARIPINA	15/03/2023 15:49	15/03/2023 15:56	ARARIPINA	INTERNO - NAO PROGRAMADA - MEIO AMBIENTE - DESCARGA ATMOSFERICA
18102821_ 17070894	OROBO	20/03/2023 10:22	20/03/2023 11:59	BOM JARDIM	INTERNO - NAO PROGRAMADA - MEIO AMBIENTE - ANIMAIS
18096597_ 17067236	RIACHO DAS ALMAS	16/03/2023 13:33	16/03/2023 16:09	RIACHO DAS ALMAS	INTERNO - NAO PROGRAMADA - MEIO AMBIENTE - ARVORE OU VEGETACAO
18110628_ 17070162	SAO VICENTE FERRER	23/03/2023 12:51	23/03/2023 17:29	MACAPARANA	INTERNO - NAO PROGRAMADA - MEIO

					AMBIENTE - DESCARGA ATMOSFERICA
18093454_ 17051990	FLORES	15/03/2023 13:44	15/03/2023 13:59	FLORES	INTERNO - NAO PROGRAMADA - MEIO AMBIENTE - DESCARGA ATMOSFERICA
18099870_ 17058081	FREI MIGUELINHO	18/03/2023 16:48	18/03/2023 16:54	VERTENTES	INTERNO - NAO PROGRAMADA - MEIO AMBIENTE - VENTO
18097385_ 17055980	TRIUNFO	17/03/2023 01:49	17/03/2023 11:00	FLORES	INTERNO - NAO PROGRAMADA - MEIO AMBIENTE - DESCARGA ATMOSFERICA
18097385_ 17055980	FLORES	17/03/2023 01:49	17/03/2023 11:00	FLORES	INTERNO - NAO PROGRAMADA - MEIO AMBIENTE - DESCARGA ATMOSFERICA
18098680_ 17057275	LAGOA GRANDE	17/03/2023 20:47	18/03/2023 08:00	SANTA MARIA DA BOA VISTA	INTERNO - NAO PROGRAMADA - MEIO AMBIENTE - ANIMAIS
18093874_ 17092943	PETROLANDIA	15/03/2023 08:43	15/03/2023 09:21	NOVA PETROLANDIA	INTERNO - NAO PROGRAMADA - MEIO AMBIENTE - VENTO
18098443_ 17057356	FLORES	17/03/2023 17:38	18/03/2023 12:14	FLORES	INTERNO - NAO PROGRAMADA - MEIO AMBIENTE - ARVORE OU VEGETACAO
18106802_ 17070003	OLINDA	21/03/2023 17:44	22/03/2023 09:54	OLINDA	INTERNO - NAO PROGRAMADA - MEIO AMBIENTE - QUEIMA OU INCENDIO
18103113_ 17062479	AGUAS BELAS	20/03/2023 12:43	20/03/2023 17:08	AGUAS BELAS	INTERNO - NAO PROGRAMADA - MEIO AMBIENTE - QUEIMA OU INCENDIO
18095394_ 17052875	PETROLINA	15/03/2023 19:43	15/03/2023 20:39	MASSANGANO II	INTERNO - NAO PROGRAMADA - MEIO AMBIENTE - ANIMAIS
18108937_ 17067874	CARNAUBEIRA DA PENHA	22/03/2023 15:16	22/03/2023 19:33	FLORESTA	INTERNO - NAO PROGRAMADA - MEIO AMBIENTE - VENTO
18099658_ 17058602	CUSTODIA	18/03/2023 14:39	18/03/2023 23:30	CUSTODIA	INTERNO - NAO PROGRAMADA - MEIO AMBIENTE - VENTO
18093039_ 17053500	ARARIPINA	14/03/2023 16:55	15/03/2023 13:40	ARARIPINA	INTERNO - NAO PROGRAMADA - MEIO AMBIENTE - DESCARGA ATMOSFERICA
18099895_ 17058179	TAQUARITINGA DO NORTE	18/03/2023 17:33	18/03/2023 19:29	SANTA CRUZ DO	INTERNO - NAO PROGRAMADA - MEIO

				CAPIBARIBE	AMBIENTE - VENTO
18093233_ 17050798	TABIRA	14/03/2023 18:57	16/03/2023 00:46	TABIRA	INTERNO - NAO PROGRAMADA - MEIO AMBIENTE - ARVORE OU VEGETACAO
18109193_ 17068618	TACARATU	22/03/2023 17:23	23/03/2023 07:41	NOVA PETROLANDIA	INTERNO - NAO PROGRAMADA - MEIO AMBIENTE - DESCARGA ATMOSFERICA
18109801_ 17068546	LIMOEIRO	23/03/2023 05:30	23/03/2023 06:49	LIMOEIRO	INTERNO - NAO PROGRAMADA - MEIO AMBIENTE - VENTO
18096826_ 17054947	JOAO ALFREDO	16/03/2023 16:08	17/03/2023 07:35	LIMOEIRO	INTERNO - NAO PROGRAMADA - MEIO AMBIENTE - VENTO
18099517_ 17058118	ARARIPINA	18/03/2023 13:18	18/03/2023 16:29	ARARIPINA	INTERNO - NAO PROGRAMADA - MEIO AMBIENTE - ARVORE OU VEGETACAO
18096139_ 17054895	ARARIPINA	16/03/2023 09:45	16/03/2023 15:58	ARARIPINA	INTERNO - NAO PROGRAMADA - MEIO AMBIENTE - DESCARGA ATMOSFERICA
18096139_ 17054895	ARARIPINA	16/03/2023 09:45	16/03/2023 16:20	ARARIPINA	INTERNO - NAO PROGRAMADA - MEIO AMBIENTE - DESCARGA ATMOSFERICA
18098399_ 17058296	SANTA CRUZ	17/03/2023 17:01	17/03/2023 19:43	SANTA CRUZ	INTERNO - NAO PROGRAMADA - MEIO AMBIENTE - VENTO
18092657_ 17050595	FLORESTA	14/03/2023 12:17	14/03/2023 15:28	FLORESTA	INTERNO - NAO PROGRAMADA - MEIO AMBIENTE - ANIMAIS
18096871_ 17055009	EXU	16/03/2023 16:32	16/03/2023 20:36	EXU	INTERNO - NAO PROGRAMADA - MEIO AMBIENTE - ANIMAIS
18096821_ 17055186	OROBO	16/03/2023 16:06	17/03/2023 00:35	BOM JARDIM	INTERNO - NAO PROGRAMADA - MEIO AMBIENTE - DESCARGA ATMOSFERICA
18109868_ 17069803	BETANIA	23/03/2023 06:56	23/03/2023 12:04	FLORES	INTERNO - NAO PROGRAMADA - MEIO AMBIENTE - VENTO
18096519_ 17054406	GARANHUNS	16/03/2023 12:52	16/03/2023 16:10	CORRENTES	INTERNO - NAO PROGRAMADA - MEIO AMBIENTE - DESCARGA ATMOSFERICA
18106806_ 17066310	BEZERROS	21/03/2023 17:47	22/03/2023 09:13	RIACHO DAS ALMAS	INTERNO - NAO PROGRAMADA - MEIO AMBIENTE - VENTO

18107383_ 17065792	AFRANIO	22/03/2023 01:58	22/03/2023 08:53	AFRANIO	INTERNO - NAO PROGRAMADA - MEIO AMBIENTE - ARVORE OU VEGETACAO
18098913_ 17057223	AFRANIO	18/03/2023 06:16	19/03/2023 12:47	AFRANIO	INTERNO - NAO PROGRAMADA - MEIO AMBIENTE - ARVORE OU VEGETACAO
18105007_ 17065994	VERTENTES	21/03/2023 08:20	21/03/2023 13:35	TORITAMA	INTERNO - NAO PROGRAMADA - MEIO AMBIENTE - DESCARGA ATMOSFERICA
18093464_ 17050947	ARARIPINA	14/03/2023 22:45	15/03/2023 01:17	ARARIPINA	INTERNO - NAO PROGRAMADA - MEIO AMBIENTE - VENTO
18093464_ 17050947	IPUBI	14/03/2023 22:45	15/03/2023 01:17	TRINDADE	INTERNO - NAO PROGRAMADA - MEIO AMBIENTE - VENTO
18105532_ 17069774	DORMENTES	21/03/2023 10:25	21/03/2023 16:12	SANTA CRUZ	INTERNO - NAO PROGRAMADA - MEIO AMBIENTE - DESCARGA ATMOSFERICA
18093608_ 17051235	TUPANATINGA	15/03/2023 06:04	15/03/2023 08:00	BUIQUE	INTERNO - NAO PROGRAMADA - MEIO AMBIENTE - ARVORE OU VEGETACAO
18094075_ 17061123	DORMENTES	15/03/2023 10:15	18/03/2023 12:15	SANTA CRUZ	INTERNO - NAO PROGRAMADA - MEIO AMBIENTE - DESCARGA ATMOSFERICA
18096263_ 17054213	TORITAMA	16/03/2023 10:33	16/03/2023 16:40	TORITAMA	INTERNO - NAO PROGRAMADA - MEIO AMBIENTE - QUEIMA OU INCENDIO
18095633_ 17053814	GARANHUNS	16/03/2023 03:41	16/03/2023 11:00	BREJAO	INTERNO - NAO PROGRAMADA - MEIO AMBIENTE - DESCARGA ATMOSFERICA
18104908_ 17063414	SIRINHAEM	21/03/2023 07:59	21/03/2023 10:25	RIO FORMOSO	INTERNO - NAO PROGRAMADA - MEIO AMBIENTE - VENTO
18100593_ 17059563	VERTENTES	19/03/2023 07:25	19/03/2023 11:45	TORITAMA	INTERNO - NAO PROGRAMADA - MEIO AMBIENTE - DESCARGA ATMOSFERICA
18106690_ 17069077	OLINDA	21/03/2023 17:11	22/03/2023 10:02	RIO DOCE	INTERNO - NAO PROGRAMADA - MEIO AMBIENTE - CORROSAO
18099870_ 17058087	TORITAMA	18/03/2023 16:48	18/03/2023 16:52	TORITAMA	INTERNO - NAO PROGRAMADA - MEIO

					AMBIENTE - VENTO
18099893_ 17059054	PEDRA	18/03/2023 17:21	18/03/2023 21:00	VENTUROSA	INTERNO - NAO PROGRAMADA - MEIO AMBIENTE - ARVORE OU VEGETACAO
18104483_ 17063101	MIRANDIBA	21/03/2023 00:54	21/03/2023 10:21	FLORESTA	INTERNO - NAO PROGRAMADA - MEIO AMBIENTE - DESCARGA ATMOSFERICA
18098437_ 17065365	AFRANIO	17/03/2023 17:50	21/03/2023 11:25	AFRANIO	INTERNO - NAO PROGRAMADA - MEIO AMBIENTE - DESCARGA ATMOSFERICA
18109511_ 17069200	CABO DE SANTO AGOSTINHO	22/03/2023 19:56	23/03/2023 12:25	ENSEADA DOS CORAIS	INTERNO - NAO PROGRAMADA - MEIO AMBIENTE - ARVORE OU VEGETACAO
18103736_ 17062865	FLORES	20/03/2023 16:45	20/03/2023 19:08	FLORES	INTERNO - NAO PROGRAMADA - MEIO AMBIENTE - ARVORE OU VEGETACAO
18110303_ 17071144	CABO DE SANTO AGOSTINHO	23/03/2023 10:17	24/03/2023 09:00	ESCADA	INTERNO - NAO PROGRAMADA - MEIO AMBIENTE - ANIMAIS
18105043_ 17066818	LAGOA GRANDE	21/03/2023 08:44	22/03/2023 11:35	SANTA CRUZ	INTERNO - NAO PROGRAMADA - MEIO AMBIENTE - DESCARGA ATMOSFERICA
18105995_ 17065045	RIACHO DAS ALMAS	21/03/2023 12:43	21/03/2023 14:45	RIACHO DAS ALMAS	INTERNO - NAO PROGRAMADA - MEIO AMBIENTE - VENTO
18109882_ 17069712	BELO JARDIM	23/03/2023 07:09	23/03/2023 14:00	BELO JARDIM	INTERNO - NAO PROGRAMADA - MEIO AMBIENTE - ARVORE OU VEGETACAO
18101514_ 17061356	SAO JOSE DO EGITO	19/03/2023 14:32	19/03/2023 15:50	SAO JOSE DO EGITO	INTERNO - NAO PROGRAMADA - MEIO AMBIENTE - VENTO
18092416_ 17058152	DORMENTES	14/03/2023 10:09	18/03/2023 11:04	SANTA CRUZ	INTERNO - NAO PROGRAMADA - MEIO AMBIENTE - DESCARGA ATMOSFERICA
18100183_ 17059331	FLORES	18/03/2023 21:40	19/03/2023 10:54	FLORES	INTERNO - NAO PROGRAMADA - MEIO AMBIENTE - VENTO
18101130_ 17061712	OROBO	19/03/2023 10:44	20/03/2023 12:55	BOM JARDIM	INTERNO - NAO PROGRAMADA - MEIO AMBIENTE - ARVORE OU VEGETACAO
18093333_ 17061712	AFRANIO	15/03/2023	15/03/2023	AFRANIO	INTERNO - NAO

17051685		07:55	10:00		PROGRAMADA - MEIO AMBIENTE - DESCARGA ATMOSFERICA
18093180_ 17050913	ALTINHO	14/03/2023 18:13	14/03/2023 21:45	AGRESTINA	INTERNO - NAO PROGRAMADA - MEIO AMBIENTE - VENTO
18100180_ 17058919	SANTA TEREZINHA	18/03/2023 21:36	19/03/2023 08:20	SAO JOSE DO EGITO	INTERNO - NAO PROGRAMADA - MEIO AMBIENTE - DESCARGA ATMOSFERICA
18098798_ 17057168	ARARIPINA	17/03/2023 23:35	18/03/2023 03:00	ARARIPINA	INTERNO - NAO PROGRAMADA - MEIO AMBIENTE - VENTO
18098484_ 17057021	VERTENTES	17/03/2023 18:09	17/03/2023 23:38	VERTENTES	INTERNO - NAO PROGRAMADA - MEIO AMBIENTE - DESCARGA ATMOSFERICA
18100926_ 17059474	ARCOVERDE	19/03/2023 09:14	19/03/2023 11:47	ARCOVERDE	INTERNO - NAO PROGRAMADA - MEIO AMBIENTE - DESCARGA ATMOSFERICA
18100005_ 17059153	BOM CONSELHO	18/03/2023 18:29	19/03/2023 07:43	BOM CONSELHO	INTERNO - NAO PROGRAMADA - MEIO AMBIENTE - VENTO
18111805_ 17071354	IGUARACI	23/03/2023 21:45	24/03/2023 10:00	AFOGADOS DA INGAZEIRA	INTERNO - NAO PROGRAMADA - MEIO AMBIENTE - DESCARGA ATMOSFERICA
18107253_ 17067447	JABOATAO DOS GUARARAPES	21/03/2023 21:37	22/03/2023 10:58	PRAZERES	INTERNO - NAO PROGRAMADA - MEIO AMBIENTE - DESCARGA ATMOSFERICA
18104488_ 17063177	RECIFE	21/03/2023 02:01	21/03/2023 02:29	IBURA	INTERNO - NAO PROGRAMADA - MEIO AMBIENTE - QUEIMA OU INCENDIO
18106547_ 17065270	SAO JOSE DO BELMONTE	21/03/2023 15:58	21/03/2023 17:55	SAO JOSE DO BELMONTE	INTERNO - NAO PROGRAMADA - MEIO AMBIENTE - DESCARGA ATMOSFERICA
18093114_ 17050621	PETROLANDIA	14/03/2023 17:35	14/03/2023 22:34	ITAPARICA	INTERNO - NAO PROGRAMADA - MEIO AMBIENTE - ANIMAIS
18104610_ 17065577	SANTA CRUZ	21/03/2023 06:10	21/03/2023 19:55	SANTA CRUZ	INTERNO - NAO PROGRAMADA - MEIO AMBIENTE - VENTO
18109593_ 17072012	GLORIA DO GOITA	22/03/2023 20:37	22/03/2023 22:50	GLORIA DO GOITA	INTERNO - NAO PROGRAMADA - MEIO AMBIENTE - ARVORE OU VEGETACAO



18099033_ 17058190	TRINDADE	18/03/2023 08:05	18/03/2023 10:25	TRINDADE	INTERNO - NAO PROGRAMADA - MEIO AMBIENTE - VENTO
18099054_ 17058175	OURICURI	18/03/2023 08:20	18/03/2023 13:08	TRINDADE	INTERNO - NAO PROGRAMADA - MEIO AMBIENTE - VENTO
18092134_ 17050360	PETROLANDIA	14/03/2023 07:38	14/03/2023 12:50	ITAPARICA	INTERNO - NAO PROGRAMADA - MEIO AMBIENTE - ANIMAIS
18093769_ 17051351	SERRA TALHADA	15/03/2023 08:41	15/03/2023 09:34	SERRA TALHADA	INTERNO - NAO PROGRAMADA - MEIO AMBIENTE - VENTO
18095121_ 17052946	SAO JOSE DO BELMONTE	15/03/2023 18:02	15/03/2023 22:25	SAO JOSE DO BELMONTE	INTERNO - NAO PROGRAMADA - MEIO AMBIENTE - VENTO
18093769_ 17051351	SERRA TALHADA	15/03/2023 08:41	15/03/2023 11:50	SERRA TALHADA	INTERNO - NAO PROGRAMADA - MEIO AMBIENTE - VENTO
18093769_ 17051351	SERRA TALHADA	15/03/2023 08:41	15/03/2023 10:31	SERRA TALHADA	INTERNO - NAO PROGRAMADA - MEIO AMBIENTE - VENTO
18104030_ 17062846	ARARIPINA	20/03/2023 18:29	20/03/2023 20:51	ARARIPINA	INTERNO - NAO PROGRAMADA - MEIO AMBIENTE - VENTO
18100694_ 17059801	SANTA CRUZ DO CAPIBARIBE	19/03/2023 07:58	19/03/2023 09:50	SANTA CRUZ DO CAPIBARIBE	INTERNO - NAO PROGRAMADA - MEIO AMBIENTE - DESCARGA ATMOSFERICA
18092130_ 17051340	PESQUEIRA	14/03/2023 07:32	14/03/2023 13:40	PESQUEIRA	INTERNO - NAO PROGRAMADA - MEIO AMBIENTE - ANIMAIS
18099911_ 17058679	SANTA CRUZ DO CAPIBARIBE	18/03/2023 17:34	19/03/2023 02:50	SANTA CRUZ DO CAPIBARIBE	INTERNO - NAO PROGRAMADA - MEIO AMBIENTE - VENTO
18094124_ 17052563	ARARIPINA	15/03/2023 10:34	15/03/2023 16:05	TRINDADE	INTERNO - NAO PROGRAMADA - MEIO AMBIENTE - DESCARGA ATMOSFERICA
18095682_ 17053485	PETROLINA	16/03/2023 06:34	16/03/2023 09:42	AFRANIO	INTERNO - NAO PROGRAMADA - MEIO AMBIENTE - VENTO
18098353_ 17060777	SAO JOSE DO BELMONTE	17/03/2023 16:23	17/03/2023 21:50	SAO JOSE DO BELMONTE	INTERNO - NAO PROGRAMADA - MEIO AMBIENTE - VENTO
18093916_ 17052096	OURICURI	15/03/2023 09:10	15/03/2023 10:50	TRINDADE	INTERNO - NAO PROGRAMADA - MEIO AMBIENTE - DESCARGA ATMOSFERICA
18100076_ 17060804	BELEM DE MARIA	18/03/2023 19:38	20/03/2023 04:30	CATENDE	INTERNO - NAO PROGRAMADA - MEIO

					AMBIENTE - DESCARGA ATMOSFERICA
18099870_ 17058079	SANTA MARIA DO CAMBUCA	18/03/2023 16:48	18/03/2023 16:54	VERTENTES	INTERNO - NAO PROGRAMADA - MEIO AMBIENTE - VENTO
18109169_ 17068118	ESCADA	22/03/2023 21:19	22/03/2023 21:37	ESCADA	INTERNO - NAO PROGRAMADA - MEIO AMBIENTE - CORROSAO
18105646_ 17064853	OURICURI	21/03/2023 10:50	21/03/2023 15:15	OURICURI	INTERNO - NAO PROGRAMADA - MEIO AMBIENTE - VENTO
18106593_ 17065252	ITAIBA	21/03/2023 16:16	21/03/2023 17:15	AGUAS BELAS	INTERNO - NAO PROGRAMADA - MEIO AMBIENTE - DESCARGA ATMOSFERICA
18106745_ 17065748	OURICURI	21/03/2023 17:25	22/03/2023 00:10	TRINDADE	INTERNO - NAO PROGRAMADA - MEIO AMBIENTE - ANIMAIS
18096641_ 17055277	SANTA CRUZ DO CAPIBARIBE	16/03/2023 14:10	16/03/2023 15:55	SANTA CRUZ DO CAPIBARIBE	INTERNO - NAO PROGRAMADA - MEIO AMBIENTE - QUEIMA OU INCENDIO
18093648_ 17051380	BOM CONSELHO	15/03/2023 06:39	15/03/2023 08:47	BOM CONSELHO	INTERNO - NAO PROGRAMADA - MEIO AMBIENTE - ANIMAIS
18097462_ 17055767	SAO JOSE DO BELMONTE	17/03/2023 06:52	17/03/2023 10:30	SAO JOSE DO BELMONTE	INTERNO - NAO PROGRAMADA - MEIO AMBIENTE - DESCARGA ATMOSFERICA
18101226_ 17060004	SAO JOSE DO BELMONTE	19/03/2023 11:30	19/03/2023 13:21	SAO JOSE DO BELMONTE	INTERNO - NAO PROGRAMADA - MEIO AMBIENTE - VENTO
18108650_ 17077834	PESQUEIRA	22/03/2023 13:24	23/03/2023 10:40	PESQUEIRA	INTERNO - NAO PROGRAMADA - MEIO AMBIENTE - ARVORE OU VEGETACAO
18105252_ 17063636	CABO DE SANTO AGOSTINHO	21/03/2023 09:37	21/03/2023 10:01	PIRAPAMA I	INTERNO - NAO PROGRAMADA - MEIO AMBIENTE - DESCARGA ATMOSFERICA
18100521_ 17060747	CATENDE	19/03/2023 06:50	20/03/2023 03:00	CATENDE	INTERNO - NAO PROGRAMADA - MEIO AMBIENTE - VENTO
18110861_ 17070588	CATENDE	23/03/2023 14:40	23/03/2023 21:55	CATENDE	INTERNO - NAO PROGRAMADA - MEIO AMBIENTE - DESCARGA ATMOSFERICA
18101017_ 17063350	TUPANATINGA	19/03/2023 09:48	19/03/2023 20:15	BUIQUE	INTERNO - NAO PROGRAMADA - MEIO AMBIENTE - ARVORE OU

					VEGETACAO
18097982_ 17056451	SAO JOSE DO BELMONTE	17/03/2023 11:36	17/03/2023 13:35	SAO JOSE DO BELMONTE	INTERNO - NAO PROGRAMADA - MEIO AMBIENTE - DESCARGA ATMOSFERICA
18102711_ 17069967	PESQUEIRA	20/03/2023 09:47	23/03/2023 15:00	PESQUEIRA	INTERNO - NAO PROGRAMADA - MEIO AMBIENTE - ARVORE OU VEGETACAO
18099823_ 17058164	SAO BENTO DO UNA	18/03/2023 16:57	19/03/2023 10:20	SAO BENTO DO UNA	INTERNO - NAO PROGRAMADA - MEIO AMBIENTE - DESCARGA ATMOSFERICA
18099823_ 17057986	SAO BENTO DO UNA	18/03/2023 16:23	19/03/2023 03:23	SAO BENTO DO UNA	INTERNO - NAO PROGRAMADA - MEIO AMBIENTE - DESCARGA ATMOSFERICA
18104358_ 17062928	BUIQUE	20/03/2023 22:20	21/03/2023 10:16	AGUAS BELAS	INTERNO - NAO PROGRAMADA - MEIO AMBIENTE - DESCARGA ATMOSFERICA
18092714_ 17050635	ITAIBA	14/03/2023 12:54	14/03/2023 17:34	AGUAS BELAS	INTERNO - NAO PROGRAMADA - MEIO AMBIENTE - DESCARGA ATMOSFERICA
18109666_ 17068269	ALIANCA	22/03/2023 21:57	22/03/2023 23:25	CONDADO	INTERNO - NAO PROGRAMADA - MEIO AMBIENTE - VENTO
18095196_ 17055590	TACARATU	15/03/2023 18:28	16/03/2023 09:30	ITAPARICA	INTERNO - NAO PROGRAMADA - MEIO AMBIENTE - DESCARGA ATMOSFERICA
18101089_ 17059396	JUCATI	19/03/2023 10:24	19/03/2023 12:20	LAJEDO	INTERNO - NAO PROGRAMADA - MEIO AMBIENTE - DESCARGA ATMOSFERICA
18100393_ 17059324	TRIUNFO	19/03/2023 02:10	19/03/2023 07:40	SERRA TALHADA	INTERNO - NAO PROGRAMADA - MEIO AMBIENTE - VENTO
18100421_ 17061920	MARAIAL	19/03/2023 03:52	19/03/2023 12:40	CATENDE	INTERNO - NAO PROGRAMADA - MEIO AMBIENTE - DESCARGA ATMOSFERICA
18100505_ 17060785	CARUARU	19/03/2023 06:39	20/03/2023 03:35	TORITAMA	INTERNO - NAO PROGRAMADA - MEIO AMBIENTE - VENTO
18098455_ 17057343	IPUBI	17/03/2023 17:46	18/03/2023 09:10	TRINDADE	INTERNO - NAO PROGRAMADA - MEIO AMBIENTE - ARVORE OU VEGETACAO

18111193_ 17070537	MORENO	23/03/2023 17:08	23/03/2023 21:30	JABOATAO	INTERNO - NAO PROGRAMADA - MEIO AMBIENTE - ARVORE OU VEGETACAO
18095176_ 17076097	SERRA TALHADA	15/03/2023 18:22	15/03/2023 18:29	BOM NOME	INTERNO - NAO PROGRAMADA - MEIO AMBIENTE - DESCARGA ATMOSFERICA
18095176_ 17076097	SAO JOSE DO BELMONTE	15/03/2023 18:22	15/03/2023 18:29	BOM NOME	INTERNO - NAO PROGRAMADA - MEIO AMBIENTE - DESCARGA ATMOSFERICA
18109378_ 17068043	ALIANCA	22/03/2023 18:35	22/03/2023 20:55	CONDADO	INTERNO - NAO PROGRAMADA - MEIO AMBIENTE - VENTO
18095176_ 17076097	SERRA TALHADA	15/03/2023 18:22	16/03/2023 16:08	BOM NOME	INTERNO - NAO PROGRAMADA - MEIO AMBIENTE - DESCARGA ATMOSFERICA
18094181_ 17051912	AGUAS BELAS	15/03/2023 11:08	15/03/2023 13:15	AGUAS BELAS	INTERNO - NAO PROGRAMADA - MEIO AMBIENTE - ARVORE OU VEGETACAO
18098218_ 17056423	ARCOVERDE	17/03/2023 14:44	17/03/2023 15:47	ARCOVERDE	INTERNO - NAO PROGRAMADA - MEIO AMBIENTE - DESCARGA ATMOSFERICA
18106293_ 17064541	MANARI	21/03/2023 14:21	21/03/2023 18:21	INAJA	INTERNO - NAO PROGRAMADA - MEIO AMBIENTE - DESCARGA ATMOSFERICA
18093769_ 17051501	FLORES	15/03/2023 09:34	15/03/2023 09:38	SERRA TALHADA	INTERNO - NAO PROGRAMADA - MEIO AMBIENTE - VENTO
18093769_ 17051351	FLORES	15/03/2023 08:41	15/03/2023 09:34	SERRA TALHADA	INTERNO - NAO PROGRAMADA - MEIO AMBIENTE - VENTO
18107477_ 17068172	SERRA TALHADA	22/03/2023 06:19	22/03/2023 15:00	BOM NOME	INTERNO - NAO PROGRAMADA - MEIO AMBIENTE - DESCARGA ATMOSFERICA
18098238_ 17067332	LAGOA DOS GATOS	17/03/2023 15:09	17/03/2023 17:01	QUIPAPA	INTERNO - NAO PROGRAMADA - MEIO AMBIENTE - VENTO
18110149_ 17068733	MARAIAL	23/03/2023 09:16	23/03/2023 10:55	CATENDE	INTERNO - NAO PROGRAMADA - MEIO AMBIENTE - VENTO
18110149_ 17068733	CATENDE	23/03/2023 09:16	23/03/2023 10:55	CATENDE	INTERNO - NAO PROGRAMADA - MEIO AMBIENTE - VENTO

18099633_ 17058361	SERRA TALHADA	18/03/2023 14:30	18/03/2023 19:03	BOM NOME	INTERNO - NAO PROGRAMADA - MEIO AMBIENTE - VENTO
18092619_ 17051258	CALUMBI	14/03/2023 12:06	14/03/2023 13:34	SERRA TALHADA	INTERNO - NAO PROGRAMADA - MEIO AMBIENTE - ARVORE OU VEGETACAO
18104483_ 17063101	MIRANDIBA	21/03/2023 00:54	21/03/2023 03:31	BOM NOME	INTERNO - NAO PROGRAMADA - MEIO AMBIENTE - DESCARGA ATMOSFERICA
18096049_ 17057555	BREJAO	18/03/2023 11:36	18/03/2023 12:00	BREJAO	INTERNO - NAO PROGRAMADA - MEIO AMBIENTE - ARVORE OU VEGETACAO
18094911_ 17052806	GARANHUNS	15/03/2023 16:42	15/03/2023 19:51	BREJAO	INTERNO - NAO PROGRAMADA - MEIO AMBIENTE - VENTO
18097526_ 17056302	GARANHUNS	17/03/2023 07:32	17/03/2023 13:30	BREJAO	INTERNO - NAO PROGRAMADA - MEIO AMBIENTE - DESCARGA ATMOSFERICA
18099780_ 17060152	IPUBI	18/03/2023 15:50	18/03/2023 18:49	TRINDADE	INTERNO - NAO PROGRAMADA - MEIO AMBIENTE - ARVORE OU VEGETACAO
18093596_ 17052255	SALGUEIRO	15/03/2023 05:29	15/03/2023 09:40	SALGUEIRO	INTERNO - NAO PROGRAMADA - MEIO AMBIENTE - ARVORE OU VEGETACAO
18095284_ 17052894	SANTA MARIA DA BOA VISTA	15/03/2023 18:54	15/03/2023 21:10	SANTA MARIA DA BOA VISTA	INTERNO - NAO PROGRAMADA - MEIO AMBIENTE - VENTO
18099252_ 17069487	PARNAMIRIM	18/03/2023 10:28	19/03/2023 10:25	SALGUEIRO	INTERNO - NAO PROGRAMADA - MEIO AMBIENTE - VENTO
18110680_ 17069490	RECIFE	23/03/2023 13:23	23/03/2023 15:30	TABATINGA	INTERNO - NAO PROGRAMADA - MEIO AMBIENTE - ARVORE OU VEGETACAO
18099864_ 17058391	JUPI	18/03/2023 17:56	18/03/2023 21:44	LAJEDO	INTERNO - NAO PROGRAMADA - MEIO AMBIENTE - QUEIMA OU INCENDIO
18104578_ 17064426	CAMARAGIBE	21/03/2023 05:55	21/03/2023 10:10	TABATINGA	INTERNO - NAO PROGRAMADA - MEIO AMBIENTE - ARVORE OU VEGETACAO
18104578_ 17064426	CAMARAGIBE	21/03/2023 05:55	21/03/2023 10:50	TABATINGA	INTERNO - NAO PROGRAMADA - MEIO

					AMBIENTE - ARVORE OU VEGETACAO
18105843_ 17064574	SERRA TALHADA	21/03/2023 11:52	21/03/2023 12:52	BOM NOME	INTERNO - NAO PROGRAMADA - MEIO AMBIENTE - VENTO
18104087_ 17063039	SANTA CRUZ DO CAPIBARIBE	20/03/2023 19:04	20/03/2023 22:15	SANTA CRUZ DO CAPIBARIBE	INTERNO - NAO PROGRAMADA - MEIO AMBIENTE - QUEIMA OU INCENDIO
18106184_ 17065488	ESCADA	21/03/2023 13:43	21/03/2023 20:50	ESCADA	INTERNO - NAO PROGRAMADA - MEIO AMBIENTE - VENTO
18102839_ 17071578	PARNAMIRIM	20/03/2023 10:23	20/03/2023 16:15	PARNAMIRIM	INTERNO - NAO PROGRAMADA - MEIO AMBIENTE - VENTO
18110126_ 17079332	PETROLINA	23/03/2023 08:59	23/03/2023 13:20	DOM AVELAR	INTERNO - NAO PROGRAMADA - MEIO AMBIENTE - VENTO
18095940_ 17053967	TUPANATINGA	16/03/2023 08:37	16/03/2023 12:00	ARCOVERDE	INTERNO - NAO PROGRAMADA - MEIO AMBIENTE - DESCARGA ATMOSFERICA
18095998_ 17054581	VERTENTE DO LERIO	16/03/2023 10:30	16/03/2023 11:10	SURUBIM	INTERNO - NAO PROGRAMADA - MEIO AMBIENTE - ARVORE OU VEGETACAO
18105513_ 17063799	VITORIA DE SANTO ANTAO	21/03/2023 10:32	21/03/2023 12:50	VITORIA DE SANTO ANTAO II	INTERNO - NAO PROGRAMADA - MEIO AMBIENTE - DESCARGA ATMOSFERICA
18105513_ 17064532	VITORIA DE SANTO ANTAO	21/03/2023 14:23	21/03/2023 14:27	VITORIA DE SANTO ANTAO II	INTERNO - NAO PROGRAMADA - MEIO AMBIENTE - DESCARGA ATMOSFERICA
18109172_ 17073410	VERTENTE DO LERIO	22/03/2023 17:13	23/03/2023 07:10	SURUBIM	INTERNO - NAO PROGRAMADA - MEIO AMBIENTE - DESCARGA ATMOSFERICA
18102869_ 17062576	CAPOEIRAS	20/03/2023 10:37	20/03/2023 17:03	CAETES	INTERNO - NAO PROGRAMADA - MEIO AMBIENTE - ANIMAIS
18103804_ 17062758	TUPARETAMA	20/03/2023 17:08	20/03/2023 18:32	SAO JOSE DO EGITO	INTERNO - NAO PROGRAMADA - MEIO AMBIENTE - VENTO
18106263_ 17065323	RECIFE	21/03/2023 14:10	21/03/2023 17:10	SANTO AMARO	INTERNO - NAO PROGRAMADA - MEIO AMBIENTE - ARVORE OU VEGETACAO
18100086_ 17060696	CARUARU	18/03/2023 22:13	19/03/2023 16:00	CAMPUS	INTERNO - NAO PROGRAMADA - MEIO

					AMBIENTE - QUEIMA OU INCENDIO
18100086_ 17060690	CARUARU	18/03/2023 22:13	19/03/2023 16:00	CAMPUS	INTERNO - NAO PROGRAMADA - MEIO AMBIENTE - QUEIMA OU INCENDIO
18100176_ 17059321	FLORESTA	18/03/2023 21:30	19/03/2023 11:00	IBIMIRIM	INTERNO - NAO PROGRAMADA - MEIO AMBIENTE - VENTO
18102673_ 17061471	PETROLINA	20/03/2023 09:33	20/03/2023 11:34	DOM AVELAR	INTERNO - NAO PROGRAMADA - MEIO AMBIENTE - ARVORE OU VEGETACAO
18103795_ 17062857	PETROLINA	20/03/2023 17:06	20/03/2023 20:50	MASSANGANO I	INTERNO - NAO PROGRAMADA - MEIO AMBIENTE - VENTO
18110431_ 17071493	PANELAS	23/03/2023 11:11	24/03/2023 16:12	QUIPAPA	INTERNO - NAO PROGRAMADA - MEIO AMBIENTE - ARVORE OU VEGETACAO
18104538_ 17063274	CABO DE SANTO AGOSTINHO	21/03/2023 05:02	21/03/2023 07:11	CABO	INTERNO - NAO PROGRAMADA - MEIO AMBIENTE - ARVORE OU VEGETACAO
18103334_ 17063910	OURICURI	20/03/2023 14:26	20/03/2023 17:00	SANTA CRUZ	INTERNO - NAO PROGRAMADA - MEIO AMBIENTE - DESCARGA ATMOSFERICA
18103233_ 17062682	IGUARACI	20/03/2023 13:44	20/03/2023 17:28	SAO JOSE DO EGITO	INTERNO - NAO PROGRAMADA - MEIO AMBIENTE - VENTO
18104606_ 17064736	RECIFE	21/03/2023 06:08	21/03/2023 10:20	SANTO AMARO	INTERNO - NAO PROGRAMADA - MEIO AMBIENTE - VENTO
18108868_ 17067178	ITACURUBA	22/03/2023 14:57	22/03/2023 15:14	FLORESTA	INTERNO - NAO PROGRAMADA - MEIO AMBIENTE - VENTO
18110140_ 17069145	PANELAS	23/03/2023 09:06	23/03/2023 10:50	QUIPAPA	INTERNO - NAO PROGRAMADA - MEIO AMBIENTE - VENTO
18109919_ 17069272	PAULISTA	23/03/2023 07:36	23/03/2023 11:45	PAU AMARELO	INTERNO - NAO PROGRAMADA - MEIO AMBIENTE - ARVORE OU VEGETACAO
18105764_ 17064940	OURICURI	21/03/2023 11:19	21/03/2023 16:30	SANTA CRUZ	INTERNO - NAO PROGRAMADA - MEIO AMBIENTE - VENTO
18109822_ 17068915	IGUARACI	23/03/2023 06:07	23/03/2023 09:45	SAO JOSE DO EGITO	INTERNO - NAO PROGRAMADA - MEIO AMBIENTE - DESCARGA

					ATMOSFERICA
18093541_ 17055213	SAO JOSE DO EGITO	15/03/2023 01:24	15/03/2023 14:14	SAO JOSE DO EGITO	INTERNO - NAO PROGRAMADA - MEIO AMBIENTE - DESCARGA ATMOSFERICA
18109865_ 17094378	INAJA	23/03/2023 06:55	23/03/2023 12:07	INAJA	INTERNO - NAO PROGRAMADA - MEIO AMBIENTE - DESCARGA ATMOSFERICA
18105291_ 17066427	PANELAS	21/03/2023 09:38	22/03/2023 09:40	QUIPAPA	INTERNO - NAO PROGRAMADA - MEIO AMBIENTE - DESCARGA ATMOSFERICA
18101446_ 17059551	SANTA MARIA DA BOA VISTA	19/03/2023 13:45	19/03/2023 14:37	SANTA MARIA DA BOA VISTA	INTERNO - NAO PROGRAMADA - MEIO AMBIENTE - ANIMAIS
18097983_ 17056759	JOAO ALFREDO	17/03/2023 11:36	17/03/2023 17:40	BOM JARDIM	INTERNO - NAO PROGRAMADA - MEIO AMBIENTE - DESCARGA ATMOSFERICA
18109920_ 17070740	AGUA PRETA	23/03/2023 07:37	23/03/2023 14:10	PALMARES	INTERNO - NAO PROGRAMADA - MEIO AMBIENTE - ARVORE OU VEGETACAO
18105543_ 17064335	CARUARU	21/03/2023 10:29	21/03/2023 13:05	CAMPUS	INTERNO - NAO PROGRAMADA - MEIO AMBIENTE - VENTO
18106320_ 17076699	AGRESTINA	21/03/2023 19:50	21/03/2023 21:18	AGRESTINA	INTERNO - NAO PROGRAMADA - MEIO AMBIENTE - ARVORE OU VEGETACAO
18100736_ 17070919	SAO JOSE DO EGITO	19/03/2023 08:10	19/03/2023 10:05	SAO JOSE DO EGITO	INTERNO - NAO PROGRAMADA - MEIO AMBIENTE - DESCARGA ATMOSFERICA
18098994_ 17058199	PETROLINA	18/03/2023 07:39	18/03/2023 12:37	AFRANIO	INTERNO - NAO PROGRAMADA - MEIO AMBIENTE - DESCARGA ATMOSFERICA
18093565_ 17051220	LAGOA DOS GATOS	15/03/2023 03:17	15/03/2023 14:35	CUPIRA	INTERNO - NAO PROGRAMADA - MEIO AMBIENTE - VENTO
18110683_ 17070373	SAO LOURENCO DA MATA	23/03/2023 13:30	23/03/2023 18:02	TABATINGA	INTERNO - NAO PROGRAMADA - MEIO AMBIENTE - ARVORE OU VEGETACAO
18107419_ 17066113	GAMELEIRA	22/03/2023 04:15	25/03/2023 12:00	BARREIROS	INTERNO - NAO PROGRAMADA - MEIO AMBIENTE - ARVORE OU VEGETACAO



18103827_ 17063578	JOAO ALFREDO	20/03/2023 17:19	21/03/2023 09:10	BOM JARDIM	INTERNO - NAO PROGRAMADA - MEIO AMBIENTE - DESCARGA ATMOSFERICA
18099108_ 17058578	IBIMIRIM	18/03/2023 08:53	18/03/2023 18:03	INAJA	INTERNO - NAO PROGRAMADA - MEIO AMBIENTE - VENTO
18102289_ 17063355	IBIMIRIM	20/03/2023 07:24	20/03/2023 09:20	IBIMIRIM	INTERNO - NAO PROGRAMADA - MEIO AMBIENTE - DESCARGA ATMOSFERICA
18096620_ 17054566	AFOGADOS DA INGAZEIRA	16/03/2023 13:49	16/03/2023 16:35	AFOGADOS DA INGAZEIRA	INTERNO - NAO PROGRAMADA - MEIO AMBIENTE - ANIMAIS
18107366_ 17067519	LAGOA GRANDE	22/03/2023 00:59	22/03/2023 12:03	BARRA DE BEBEDOURO	INTERNO - NAO PROGRAMADA - MEIO AMBIENTE - VENTO
18095156_ 17053013	ALAGOINHA	15/03/2023 18:16	15/03/2023 22:50	PESQUEIRA	INTERNO - NAO PROGRAMADA - MEIO AMBIENTE - VENTO
18094999_ 17065621	IBIMIRIM	15/03/2023 17:19	15/03/2023 20:00	IBIMIRIM	INTERNO - NAO PROGRAMADA - MEIO AMBIENTE - VENTO
18096207_ 17055792	CARUARU	16/03/2023 10:19	17/03/2023 10:46	CARUARU	INTERNO - NAO PROGRAMADA - MEIO AMBIENTE - QUEIMA OU INCENDIO
18106580_ 17065824	ESCADA	22/03/2023 01:10	22/03/2023 01:50	ESCADA	INTERNO - NAO PROGRAMADA - MEIO AMBIENTE - ARVORE OU VEGETACAO
18093561_ 17051160	IPUBI	15/03/2023 02:43	15/03/2023 06:28	TRINDADE	INTERNO - NAO PROGRAMADA - MEIO AMBIENTE - VENTO
18094876_ 17055532	BUIQUE	15/03/2023 16:31	16/03/2023 17:18	BUIQUE	INTERNO - NAO PROGRAMADA - MEIO AMBIENTE - ARVORE OU VEGETACAO
18104695_ 17063403	RECIFE	21/03/2023 07:46	21/03/2023 13:35	CAXANGA	INTERNO - NAO PROGRAMADA - MEIO AMBIENTE - ARVORE OU VEGETACAO
18093678_ 17051847	BODOCO	15/03/2023 07:00	15/03/2023 10:00	TRINDADE	INTERNO - NAO PROGRAMADA - MEIO AMBIENTE - DESCARGA ATMOSFERICA
18096664_ 17054826	BUIQUE	16/03/2023 14:20	16/03/2023 18:39	BUIQUE	INTERNO - NAO PROGRAMADA - MEIO AMBIENTE - ARVORE OU VEGETACAO

18104535_ 17063254	PETROLINA	21/03/2023 04:46	21/03/2023 08:58	BARRA DE BEBEDOIRO	INTERNO - NAO PROGRAMADA - MEIO AMBIENTE - VENTO
18108914_ 17068308	CHA GRANDE	22/03/2023 17:18	22/03/2023 17:22	GRAVATA II	INTERNO - NAO PROGRAMADA - MEIO AMBIENTE - DESCARGA ATMOSFERICA
18108914_ 17068308	POMBOS	22/03/2023 17:18	22/03/2023 17:22	GRAVATA II	INTERNO - NAO PROGRAMADA - MEIO AMBIENTE - DESCARGA ATMOSFERICA
18109239_ 17076038	GRANITO	22/03/2023 17:45	23/03/2023 00:17	EXU	INTERNO - NAO PROGRAMADA - MEIO AMBIENTE - VENTO
18104535_ 17063254	LAGOA GRANDE	21/03/2023 04:46	21/03/2023 08:58	SANTA MARIA DA BOA VISTA	INTERNO - NAO PROGRAMADA - MEIO AMBIENTE - VENTO
18099467_ 17058833	BODOCO	18/03/2023 12:47	18/03/2023 21:50	OURICURI	INTERNO - NAO PROGRAMADA - MEIO AMBIENTE - ANIMAIS
18095254_ 17055315	BODOCO	15/03/2023 18:48	15/03/2023 23:40	EXU	INTERNO - NAO PROGRAMADA - MEIO AMBIENTE - VENTO
18094542_ 17053320	MANARI	15/03/2023 14:23	16/03/2023 08:05	INAJA	INTERNO - NAO PROGRAMADA - MEIO AMBIENTE - VENTO
18099674_ 17058348	CARNAIBA	18/03/2023 14:52	18/03/2023 18:18	AFOGADOS DA INGAZEIRA	INTERNO - NAO PROGRAMADA - MEIO AMBIENTE - VENTO
18096933_ 17055555	IBIMIRIM	16/03/2023 17:07	16/03/2023 19:50	IBIMIRIM	INTERNO - NAO PROGRAMADA - MEIO AMBIENTE - ANIMAIS
18107558_ 17066504	PETROLINA	22/03/2023 07:05	23/03/2023 14:09	AFRANIO	INTERNO - NAO PROGRAMADA - MEIO AMBIENTE - VENTO
18095295_ 17053387	CUPIRA	15/03/2023 19:01	16/03/2023 08:10	CUPIRA	INTERNO - NAO PROGRAMADA - MEIO AMBIENTE - DESCARGA ATMOSFERICA
18109967_ 17076419	PETROLINA	23/03/2023 12:10	23/03/2023 20:47	AFRANIO	INTERNO - NAO PROGRAMADA - MEIO AMBIENTE - ANIMAIS
18098917_ 17057492	OURICURI	18/03/2023 06:22	18/03/2023 10:46	OURICURI	INTERNO - NAO PROGRAMADA - MEIO AMBIENTE - VENTO
18110215_ 17075353	IBIMIRIM	23/03/2023 09:46	23/03/2023 11:10	IBIMIRIM	INTERNO - NAO PROGRAMADA - MEIO AMBIENTE - DESCARGA ATMOSFERICA
18105791_ 1705791	IBIMIRIM	21/03/2023	21/03/2023	IBIMIRIM	INTERNO - NAO

17069126		11:24	15:13		PROGRAMADA - MEIO AMBIENTE - DESCARGA ATMOSFERICA
18099674_ 17058347	CARNAIBA	18/03/2023 14:51	18/03/2023 17:54	AFOGADOS DA INGAZEIRA	INTERNO - NAO PROGRAMADA - MEIO AMBIENTE - VENTO
18105242_ 17064018	PETROLINA	21/03/2023 09:35	21/03/2023 11:08	BARRA DE BEBEDOURO	INTERNO - NAO PROGRAMADA - MEIO AMBIENTE - ARVORE OU VEGETACAO
18107558_ 17066504	PETROLINA	22/03/2023 07:05	23/03/2023 13:20	AFRANIO	INTERNO - NAO PROGRAMADA - MEIO AMBIENTE - VENTO
18109555_ 17068079	PRIMAVERA	22/03/2023 20:19	22/03/2023 21:40	VITORIA DE SANTO ANTAO	INTERNO - NAO PROGRAMADA - MEIO AMBIENTE - ARVORE OU VEGETACAO
18093478_ 17050988	CUPIRA	14/03/2023 23:06	14/03/2023 23:10	CUPIRA	INTERNO - NAO PROGRAMADA - MEIO AMBIENTE - VENTO
18095773_ 17054452	BODOCO	16/03/2023 07:29	16/03/2023 15:52	EXU	INTERNO - NAO PROGRAMADA - MEIO AMBIENTE - VENTO
18096342_ 17054719	BOM JARDIM	16/03/2023 11:26	16/03/2023 16:20	BOM JARDIM	INTERNO - NAO PROGRAMADA - MEIO AMBIENTE - ANIMAIS
18108582_ 17072753	IPOJUCA	22/03/2023 13:30	23/03/2023 07:19	IPOJUCA	INTERNO - NAO PROGRAMADA - MEIO AMBIENTE - DESCARGA ATMOSFERICA
18111134_ 17079108	SALGUEIRO	23/03/2023 16:57	23/03/2023 18:38	SALGUEIRO	INTERNO - NAO PROGRAMADA - MEIO AMBIENTE - ARVORE OU VEGETACAO
18101336_ 17062351	CARUARU	19/03/2023 12:38	19/03/2023 13:35	CARUARU	INTERNO - NAO PROGRAMADA - MEIO AMBIENTE - QUEIMA OU INCENDIO
18110617_ 17069867	RECIFE	23/03/2023 12:57	23/03/2023 15:38	TAMARINEIRA	INTERNO - NAO PROGRAMADA - MEIO AMBIENTE - CORROSAO
18105158_ 17069459	OLINDA	23/03/2023 13:08	23/03/2023 16:51	RIO DOCE	INTERNO - NAO PROGRAMADA - MEIO AMBIENTE - EROSAO
18105381_ 17065820	IPOJUCA	22/03/2023 02:45	22/03/2023 10:34	ESCADA	INTERNO - NAO PROGRAMADA - MEIO AMBIENTE - DESCARGA ATMOSFERICA
18105381_ 17065721	CABO DE SANTO	21/03/2023 09:57	21/03/2023 14:41	ESCADA	INTERNO - NAO PROGRAMADA - MEIO

	AGOSTINHO				AMBIENTE - DESCARGA ATMOSFERICA
18107878_ 17066283	PETROLINA	22/03/2023 09:56	22/03/2023 11:46	BARRA DE BEBEDOURO	INTERNO - NAO PROGRAMADA - MEIO AMBIENTE - VENTO
18105381_ 17065820	IPOJUCA	22/03/2023 02:45	22/03/2023 13:28	ESCADA	INTERNO - NAO PROGRAMADA - MEIO AMBIENTE - DESCARGA ATMOSFERICA
18105381_ 17065720	ESCADA	21/03/2023 09:57	22/03/2023 20:20	ESCADA	INTERNO - NAO PROGRAMADA - MEIO AMBIENTE - DESCARGA ATMOSFERICA
18093720_ 17052925	CARNAIBA	15/03/2023 07:30	15/03/2023 18:35	AFOGADOS DA INGAZEIRA	INTERNO - NAO PROGRAMADA - MEIO AMBIENTE - DESCARGA ATMOSFERICA
18106251_ 17066797	ARARIPINA	21/03/2023 14:06	22/03/2023 11:19	ARARIPINA	INTERNO - NAO PROGRAMADA - MEIO AMBIENTE - ARVORE OU VEGETACAO
18101542_ 17060204	EXU	19/03/2023 15:06	19/03/2023 19:25	EXU	INTERNO - NAO PROGRAMADA - MEIO AMBIENTE - VENTO
18110365_ 17069452	JOAO ALFREDO	23/03/2023 10:50	23/03/2023 12:50	BOM JARDIM	INTERNO - NAO PROGRAMADA - MEIO AMBIENTE - ARVORE OU VEGETACAO
18098666_ 17057139	BODOCO	17/03/2023 20:28	18/03/2023 03:17	TRINDADE	INTERNO - NAO PROGRAMADA - MEIO AMBIENTE - VENTO
18108079_ 17068952	MOREILANDIA	22/03/2023 09:41	22/03/2023 12:05	EXU	INTERNO - NAO PROGRAMADA - MEIO AMBIENTE - DESCARGA ATMOSFERICA
18102908_ 17063864	AGRESTINA	20/03/2023 11:01	21/03/2023 11:43	CARUARU	INTERNO - NAO PROGRAMADA - MEIO AMBIENTE - ARVORE OU VEGETACAO
18104553_ 17064465	OLINDA	21/03/2023 12:55	21/03/2023 16:37	OLINDA	INTERNO - NAO PROGRAMADA - MEIO AMBIENTE - ARVORE OU VEGETACAO
18103555_ 17063173	BODOCO	20/03/2023 15:39	21/03/2023 03:01	EXU	INTERNO - NAO PROGRAMADA - MEIO AMBIENTE - VENTO
18099926_ 17061948	BUIQUE	18/03/2023 17:41	20/03/2023 13:50	BUIQUE	INTERNO - NAO PROGRAMADA - MEIO AMBIENTE - ANIMAIS
18092805_	CARNAIBA	14/03/2023	14/03/2023	AFOGADOS	INTERNO - NAO

17050649		14:09	17:00	DA INGAZEIRA	PROGRAMADA - MEIO AMBIENTE - VENTO
18110238_ 17075270	IPOJUCA	23/03/2023 10:03	26/03/2023 16:10	IPOJUCA	INTERNO - NAO PROGRAMADA - MEIO AMBIENTE - ARVORE OU VEGETACAO
18110004_ 17070986	SALGADINHO	23/03/2023 08:20	23/03/2023 11:52	BOM JARDIM	INTERNO - NAO PROGRAMADA - MEIO AMBIENTE - DESCARGA ATMOSFERICA