

RELATÓRIO DE SITUAÇÃO DE EMERGÊNCIA

EVENTO CLIMÁTICO

20 de de Fevereiro a 01 de Março de 2023

Data documento 26/01/2023



Índice

1. Objetivo	2
2. NEOENERGIA Pernambuco	2
3. Resumo do evento climático	2
4. Premissas	3
5. Quadro resumo– Item 5.12.1 Módulo 8 do PRODIST	4
I. Código único do relatório	5
II. Decreto de calamidade pública ou situação de emergência (se houver)	5
III. Descrição detalhada do evento, incluindo mapa geométrico e diagrama unifilar da região afetada	5
IV. Descrição dos danos causados ao sistema elétrico, incluindo a relação dos equipamentos danificados e sua importância para o sistema	6
V. Relato técnico sobre a intervenção realizada com as ações da distribuidora para restabelecimento do sistema, incluindo o contingente de técnicos utilizados nos serviços	6
VI. Tempo médio de preparação, de deslocamento e de execução das equipes	7
VII. Número de unidades consumidoras atingidos	7
VIII. Municípios atingidos	7
IX. Subestações atingidas	8
X. Quantidade de interrupções associadas ao evento	8
XI. Data e hora do início da primeira interrupção	8
XII. Data e hora do término da última interrupção	8
XIII. Média de duração das interrupções	8
XIV. Duração da interrupção mais longa	8
XV. Soma do chi das interrupções associadas ao evento	8
XVI. Registros diversos que evidenciem a classificação das interrupções no inciso iii do item 5.6.2.2, permitindo identificar a causa, a abrangência e os danos causados pelo evento à rede e às áreas atingidas, como imagens fotográficas, boletins meteorológicos e matérias jornalísticas	9
Anexo I – Laudo de evento meteorológico (CLIMATEMPO)	14
Anexo II – Diagramas Unifilares dos Conjuntos	46

1. Objetivo

Esse relatório tem por objetivo apresentar o expurgo por interrupção em situação de emergência (ISE) na contabilização dos indicadores de qualidade de energia da Neoenergia Pernambuco, conforme determina a revisão 13 do módulo 8 do PRODIST, homologada pela Resolução Normativa ANEEL nº 956/2021, vigente na data de elaboração deste relatório.

O expurgo foi motivado por um fenômeno climático que atingiu o estado de Pernambuco entre os dias 20 de fevereiro e 01 de março de 2023. Foi solicitado laudo meteorológico à entidade terceira (CLIMATEMPO) indicando descrição do Evento Meteorológico que provocou interrupções no fornecimento de energia elétrica, observadas na área de concessão da Neoenergia Pernambuco, disponível para consulta no Anexo I deste documento.

Foram analisadas todas as ocorrências, causas, origens e danos causados nos equipamentos, bem como os impactos causados aos clientes durante e após o evento para caracterização de interrupção em situação de emergência, onde couber, em observância as definições estabelecidas na revisão 11 do módulo 1 do PRODIST, homologada pela Resolução Normativa ANEEL nº 956/2021.

2. NEOENERGIA Pernambuco

Empresa do Grupo Neoenergia que distribui energia para mais de 3,7 milhões de clientes em 184 municípios abrangendo todo o estado de Pernambuco, o distrito de Fernando de Noronha e o município de Pedras de Fogo, na divisa com a Paraíba.

3. Resumo do evento climático

Um evento meteorológico causado pela formação do Vórtice Ciclônico de Altos Níveis (VCAN) do Nordeste durante o período de 20 de fevereiro a 01 de março de 2023 esteve centrado sobre o continente, com suas bordas sobre o estado de Pernambuco. Esse fator contribuiu para a ascendência de ar e para a formação de tempestades convectivas na região. Foram registradas chuvas intensas, raios e fortes rajadas de vento. Os grandes acumulados de chuvas associados às fortes rajadas de vento e ao registro de grandes densidade de descargas elétricas evidenciam a severidade do evento registrado

Baseado nos dados analisados no laudo meteorológico, o evento ocorrido na área de concessão da Neoenergia Pernambuco entre os dias 20 de fevereiro e 02 de março

de 2023 foi classificado como Tempestade local/convectiva (Código 1.3..2.1), Chuvas intensas (Código 1.3.2.1.4) e Tempestade de raios (Código 1.3.2.1.2). Nesse contexto, foram registradas 1.745 ocorrências, impossibilitando o pronto atendimento de todas as solicitações. Mesmo mobilizando-se ativamente para garantir o restabelecimento das cargas interrompidas, as condições climáticas foram desfavoráveis para o atendimento em campo.

4. Premissas

- **Laudo Meteorológico;**
- **Período:** Início em 20/02/2023 – 00h00min e Fim em 01/03/2023 – 00h00min.
- **Áreas de abrangência:** Área de concessão da NEOENERGIA Pernambuco;
- Datas em que o limite de CHI Neoenergia Pernambuco foi ultrapassado (**515.382 - referência 2023**);
- Período de **mobilização de equipes** acima da média;
- **Causas** registradas no período e relacionadas ao evento;

De acordo com o módulo 1 do PRODIST, são caracterizadas como interrupção em situação de emergência aquelas que foram originadas no sistema de distribuição, resultantes de eventos que comprovadamente impossibilitem a atuação imediata da distribuidora e que não tenham sido provocadas ou agravadas por esta e que sejam:

- i. Decorrentes de Evento associado a Decreto de Declaração de Situação de Emergência ou Estado de Calamidade Pública emitido por órgão competente; ou
- ii. Decorrentes de Evento cuja soma do CHI das interrupções ocorridas no sistema de distribuição seja superior ao limite calculado.

$$CHI = 2.612 \cdot N^{0,35}$$

Onde:

CHI = Cliente Hora Interrompido

N = Número de Unidades Consumidoras faturadas e atendidas em BT ou MT do mês de outubro do ano anterior ao período de apuração.

Considerando o número de unidades consumidoras faturadas em outubro de 2022, o limite de CHI da Neoenergia Pernambuco no ano de 2023 é 515.382

O gráfico abaixo apresenta o CHI e a quantidade de ocorrências por dia no mês de fevereiro de 2023 nos municípios abrangidos pelo evento, onde identificamos um período de extrapolação do limite superior nos últimos dias do mês.



Figura 1 – Somatório de CHI e quantidade de ocorrências por dia durante o mês de Fevereiro de 2023 nos municípios abrangidos pelo evento.

5. Quadro resumo– Item 5.12.1 Módulo 8 do PRODIST

ITEM	RESUMO
h)	as evidências do evento que tenha gerado interrupções de que trata o inciso iii do item 5.6.2.2 também deverão ser armazenadas por meio de relatório digital, que deve ser disponibilizado no sítio eletrônico da distribuidora em local de livre e fácil acesso, devendo conter as informações mínimas a seguir:
i.	Código único do relatório
ii.	Informações sobre o Decreto de Calamidade Pública ou Situação de Emergência (se houver)
iii.	Descrição detalhada do evento, incluindo mapa geoeletrico e diagrama unifilar da região afetada.
iv.	Descrição dos danos causados ao sistema elétrico, incluindo a relação dos equipamentos danificados e sua importância para o sistema.
v.	Relato técnico sobre a intervenção realizada com as ações da distribuidora para restabelecimento do sistema, incluindo o contingente técnico utilizado nos serviços.
vi.	Tempo médio de preparação, de deslocamento e de execução das equipes.
vii.	Número de unidades consumidoras atingidos.
viii.	Municípios atingidos.
ix.	Subestações atingidas.
x.	Quantidade de interrupções associadas ao evento.
xi.	Data e hora do início da primeira interrupção.
xii.	Data e hora do término da última interrupção.
xiii.	Média da duração das interrupções.
xiv.	Duração da interrupção mais longa.
xv.	Soma do CHI das interrupções associadas ao evento
xvi.	Registros diversos que evidenciem a classificação das interrupções no inciso iii do item 5.6.2.2, permitindo identificar a causa, a abrangência e os danos causados pelo evento à rede e às áreas atingidas, como imagens fotográficas, boletins meteorológicos e matérias jornalísticas.

I. Código único do relatório

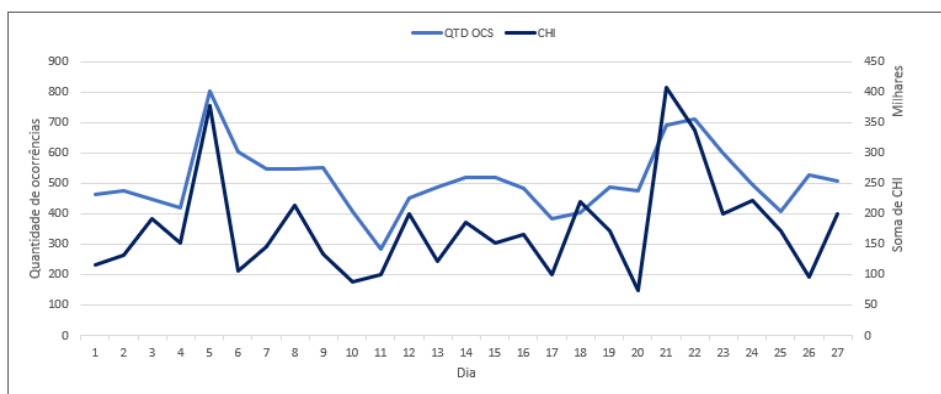
Todas as ocorrências expurgadas estão associadas ao evento através do ID de número 845 registrado no GSE - sistema utilizado pela Neoenergia Pernambuco para gestão e operação do sistema elétrico desta distribuidora.

II. Decreto de calamidade pública ou situação de emergência (se houver)

Não foram emitidos decretos de calamidade pública ou situação de emergência por parte das prefeituras dos municípios pernambucanos.

III. Descrição detalhada do evento, incluindo mapa geométrico e diagrama unifilar da região afetada

A Neoenergia Pernambuco é dividida em 6 Setores e 30 Unidades Territoriais de Distribuição (UTD) abrangendo todo o estado de Pernambuco, o município de Pedra de Fogo-PB e o arquipélago de Fernando de Noronha.

O evento impactou os 6 Setores da Neoenergia Pernambuco – Centro, Centro-Oeste, Oeste, Metropolitano, Sul e Norte



Figura 2 – Municípios em destaque atingidos pelo evento na área de concessão da Neoenergia Pernambuco

Os mapas geométricos dos conjuntos do sistema elétrico da Neoenergia Pernambuco com interrupções de causas relacionadas ao evento climático em decorrência do evento climático estão dispostos no Anexo II deste documento.

Os diagramas unifilares das regionais do sistema elétrico da Neoenergia Pernambuco com destaque para as subestações com ocorrências de causas relacionadas ao evento climático com interrupções em suas redes de distribuição ou redes secundárias estão dispostos no Anexo III deste documento.

IV. Descrição dos danos causados ao sistema elétrico, incluindo a relação dos equipamentos danificados e sua importância para o sistema

O evento atingiu a área de concessão impactando o sistema elétrico de diferentes formas. Dentre as principais causas destacamos altos índices de precipitação, descargas atmosféricas, objetos lançados à rede elétrica além de árvores que atingiram a rede em sua queda. A seguir, lista de equipamentos avariados em ocorrências relativas ao evento.

EQUIPAMENTO	QUANTIDADE
Elo fusível	4.763
Isoladores	27
Transformador de Distribuição	23
Chave fusível	11
Chave faca	1
Poste	1
Para-raios	1

V. Relato técnico sobre a intervenção realizada com as ações da distribuidora para restabelecimento do sistema, incluindo o contingente de técnicos utilizados nos serviços

As ações da distribuidora foram tomadas com suporte de ferramentas desenvolvidas para acompanhamento em tempo real das ocorrências pelo Centro de Operações, permitindo gerenciar as regiões com demanda superior à sua capacidade e mobilizando em tempo hábil equipes adicionais para o atendimento emergencial.

O trabalho realizado foi de manutenção e, principalmente, de restabelecimento do sistema elétrico afetado. A prioridade foi dada às localidades que interferiam diretamente em serviços essenciais de saúde, abastecimento de água, mobilidade urbana, telecomunicações e áreas com maior concentração populacional.

Para reestabelecimento do sistema entre os dias 20 e 28 de fevereiro de 2023, equipes adicionais de serviços de rede foram acionadas, conforme Figura 3.



Figura 3 – Quantidade diária de equipes em fevereiro de 2022 nos municípios atingidos pelo evento

VI. Tempo médio de preparação, de deslocamento e de execução das equipes

TEMPO MÉDIO DE PREPARAÇÃO (MIN)	TEMPO MÉDIO DE DESLOCAMENTO (MIN)	TEMPO MÉDIO DE EXECUÇÃO (MIN)
417,68	49,80	308,77

VII. Número de unidades consumidoras atingidos

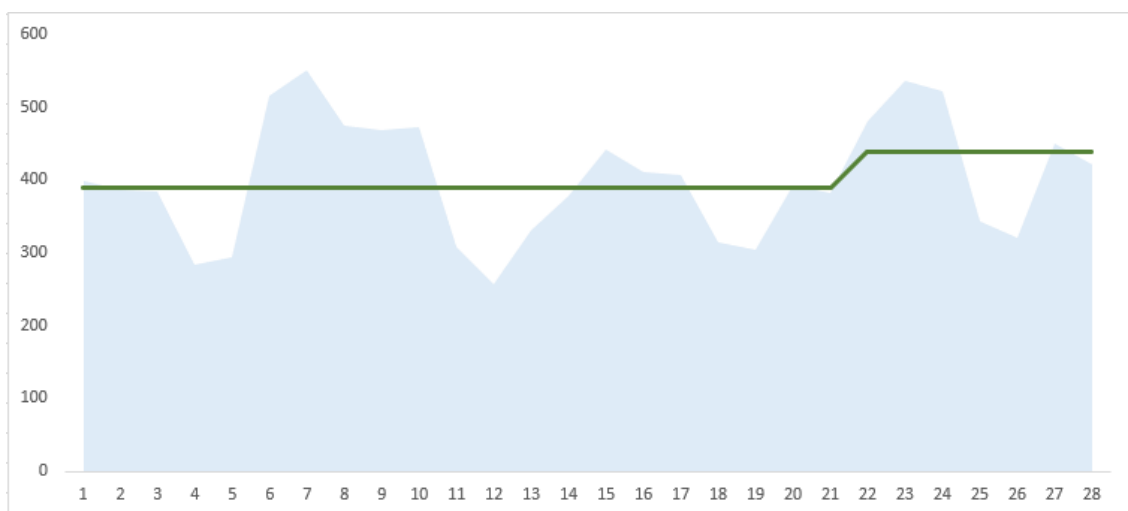
189.561 clientes interrompidos

VIII. Municípios atingidos

Afogados da Ingazeira, Betania, Brejinho, Carnaíba, Custodia, Flores, Iguaraci, Ingazeira, Itapetim, Quixaba, Santa Terezinha, Sao Jose do Egito, Solidao, Tabira, Tuparetama, Araripina, Ipubi, Trindade, Alagoinha, Arcoverde, Buique, Ibimirim, Pedra, Pesqueira, Pocao, Sertania, Tupanatinga, Venturosa, Agrestina, Altinho, Belo Jardim, Cupira, Lagoa Dos Gatos, Panelas, Sanharo, Sao Bento do Una, Sao Caetano, Sao Joaquim do Monte, Tacaimbo, Aguas Belas, Bom Conselho, Brejao, Correntes, Iati, Itaiba, Lagoa do Ouro, Palmeirina, Saloa, Terezinha, Fernando de Noronha, Recife, Cabo de Santo Agostinho, Ipojuca, Camaragibe, Sao Lourenco da Mata, Aracoiaba, Carpina, Cha de Alegria, Cumaru, Lagoa de Itaenga, Lagoa do Carro, Limoeiro, Passira, Paudalho, Tracunhaem, Caruaru, Riacho Das Almas, Belem de Sao Francisco, Cabrobo, Floresta, Inaja, Itacuruba, Jatoba, Manari, Petrolandia, Tacaratu, Angelim, Cachoeirinha, Caetes, Calcado, Canhotinho, Capoeiras, Garanhuns, Ibirajuba, Jucati, Jupi, Jurema, Lajedo, Paranatama, Quipapa, Sao Joao, Condado, Goiana, Igarassu, Itamaraca, Itambe, Itapissuma, Itaquitinga, Pedras de Fogo, Jaboatao Dos Guararapes, Olinda, Bodoco, Exu, Granito, Moreilandia, Ouricuri, Parnamirim, Santa Cruz, Santa Filomena, Agua Preta, Barra de Guabiraba, Belem de Maria, Bezerros, Bonito,

Camocim de Sao Felix, Catende, Cha Grande, Gravata, Jaqueira, Joaquim Nabuco, Maraial, Palmares, Saire, Sao Benedito do Sul, Xexeu, Abreu E Lima, Paulista, Petrolina, Amaraji, Barreiros, Cortes, Escada, Gameleira, Primavera, Ribeirao, Rio Formoso, Sao Jose da Coroa Grande, Sirinhaem, Tamandare, Brejo da Madre de Deus, Jatauba, Santa Cruz do Capibaribe, Taquaritinga do Norte, Toritama, Afranio, Dormentes, Lagoa Grande, Oroco, Santa Maria da Boa Vista, Calumbi, Carnaubeira da Penha, Cedro, Mirandiba, Salgueiro, Santa Cruz da Baixa Verde, Sao Jose do Belmonte, Serra Talhada, Serrita, Terra Nova, Triunfo, Verdejante, Bom Jardim, Casinhas, Frei Miguelinho, Joao Alfredo, Machados, Orobo, Salgadinho, Santa Maria do Cambuca, Surubim, Vertente do Lério, Vertentes, Alianca, Buenos Aires, Camutanga, Ferreiros, Macaparana, Nazare da Mata, Sao Vicente Ferrer, Timbauba, Vicencia, Feira Nova, Gloria do Goita, Moreno, Pombos, Vitoria de Santo Antao

IX. Subestações atingidas

Não foram interrompidas subestações em decorrência deste evento.

X. Quantidade de interrupções associadas ao evento

Foram abertas 1.386 ocorrências e registrados 1.745 eventos de interrupções associadas ao evento climático em redes de distribuição e redes secundárias.

XI. Data e hora do início da primeira interrupção

Início: 22/02/2023 00:32:33

XII. Data e hora do término da última interrupção

Fim: 28/02/2023 03:25:00

XIII. Média de duração das interrupções

11h07m

XIV. Duração da interrupção mais longa

388h15m

XV. Soma do chi das interrupções associadas ao evento

A soma de CHI de todo o evento é de 592.001, extrapolando o limite superior de CHI da Neoenergia Pernambuco.

- XVI.** Registros diversos que evidenciem a classificação das interrupções no inciso iii do item 5.6.2.2, permitindo identificar a causa, a abrangência e os danos causados pelo evento à rede e às áreas atingidas, como imagens fotográficas, boletins meteorológicos e matérias jornalísticas

[https://g1.globo.com/pe/ pernambuco/noticia/2023/02/23/chuva-no-grande-recife-deixa-ruas-alagadas-veja-videos.ghtml](https://g1.globo.com/pe/pe/ pernambuco/noticia/2023/02/23/chuva-no-grande-recife-deixa-ruas-alagadas-veja-videos.ghtml)

O bairro do Iburá, na Zona Sul da capital pernambucana, ficou com diversas ruas alagadas (veja vídeo acima). Na comunidade da Vila das Aeroemoças, no UR-S, não era possível ver o asfalto por causa do acúmulo de água.



Vila das Aeroemoças, no Iburá, nível da água ficou alto — Foto: Reprodução/WhatsApp

Outros locais no Iburá alagaram, como a principal via do bairro, a Avenida Dois Rios, que dá acesso à Avenida Recife. Devido à altura da água, as linhas de ônibus trocaram temporariamente o trajeto e passaram a circular pelo bairro do Jordão.



Avenida Dois Rios, no bairro do Iburá, na Zona Sul de Recife, ficou alagada — Foto: Reprodução/TV Globo

<https://www.diariodepernambuco.com.br/noticia/vidaurbana/2023/02/chuvas-intensas-durante-a-manha-no-grande-recife.html>

Por: Diário de Pernambuco

Publicado em: 23/02/2023 09:20



O Alerta Amarelo atinge o litoral nordestino, abrange de Sergipe até Rio Grande do Norte (Rafael Vieira/DP)

Durante a manhã desta quinta-feira (23), a chuva se mantém constante na Região Metropolitana do Recife (RMR). Diante a previsão da Agência Pernambucana de Águas e Clima (APAC) indicando, Alerta Amarelo, continuidade de pancadas de chuvas de intensidades moderadas que perduram desde a noite da quarta-feira (22). A previsão é de continuidade até o início da tarde de hoje nas regiões da RMR, Mata Norte e Sul. Já em Fernando de Noronha, a probabilidade de chuvas de intensidades moderadas a fortes.

A Defesa Civil do Recife mantém um plantão permanente, podendo ser acionada pelo telefone 0800.081.3400. A ligação é gratuita e o atendimento 24h. A orientação é que os moradores das áreas de risco fiquem atentos e acionem o órgão em caso de necessidade.

<http://www.correiodoagreste.com/2023/02/chuvas-de-fevereiro-em-surubim-ja-ultrapassam-media-do-mes.html>

Chuvas de fevereiro em Surubim já ultrapassam média do mês

📅 24/02/2023



Quarta-feira de Cinzas e de chuva em Surubim. Imagem da Rua Agamenon Magalhães (Foto: Lulu/ Surubim News)

Fortes chuvas foram registradas em Surubim na Quarta-feira de Cinzas (22) e na última quinta-feira (23). Só nestes dois dias, de acordo com dados divulgados nesta sexta-feira (24) pela Apac (Agência Pernambucana de Águas e Clima), o acumulado ultrapassou a precipitação esperada para todo o mês de fevereiro. Choveu 29,3 mm e 24,9 mm respectivamente, totalizando 54,2 mm em 48h. A média de chuvas para fevereiro conforme o Inmet (Instituto Nacional de Meteorologia) é de 41,6 mm. Até agora foram apenas três dias de chuva este mês em Surubim, somando 54,7 mm. Afora as precipitações desta semana, somente 3 mm foram anotados no dia 05.

<https://novamais.com/noticias/100948/fortes-chuvas-causam-alagamentos-na-cidade-de-passira-no-agreste>

Publicada em 24/02/2023 às 09h17.

Fortes chuvas causam alagamentos na cidade de Passira, no Agreste

Segundo a Agência Pernambucana de Águas e Climas (Apac) nas últimas 24h choveu 56,96 milímetros.

f Facebook

WhatsApp

E-mail



Imagem meramente ilustrativa / Reprodução: G1.

Fortes chuvas foram registradas pelos moradores de Passira no Agreste de Pernambuco nesta quinta-feira (23). Segundo a Agência Pernambucana de Águas e Clima (Apac) nas últimas 24h choveu 56,96 milímetros no município.

Moradores informaram que a chuva teve início na noite da quarta-feira (22). Na tarde desta quinta-feira foi registrado um grande volume de água, que alagou a Praça Severino Ferreira próximo a entrada cidade. Algumas residências também foram afetadas.

Anexo I – Laudo de evento meteorológico (CLIMATEMPO)



Climatedempo Energia

LAUDO METEOROLÓGICO DE EVENTO CLIMÁTICO 20 de fevereiro a 01 de março de 2023

Produzido por:

CLIMATEMPO

Cliente:

Neoenergia - Pernambuco

Março, 2023

Sumário

1	Análise de Evento Meteorológico	2
1.1	Região de Estudo	2
1.2	Descrição do Evento	2
1.3	Abrangência do Evento	2
1.3.1	Satélite	2
1.3.2	Chuva	7
1.3.3	Descargas Atmosféricas	15
1.3.4	Rajadas de Vento	19
2	Notícias	26
3	Classificação COBRADE	27
3.1	Resumo do Evento	27
4	Referências	28
5	Anexos	29

1 Análise de Evento Meteorológico

1.1 Região de Estudo

Na figura a seguir é apresentada a área de concessão da Neoenergia - Pernambuco, dividida em regionais, a serem analisadas neste relatório.

Figura 1: Regionais do estado do Pernambuco atendidas pela Neoenergia - Pernambuco.



1.2 Descrição do Evento

O evento meteorológico foi causado pela formação do Vórtice Ciclônico de Altos Níveis (VCAN) do Nordeste durante o período de 20 de fevereiro a 01 de março de 2023. Esse sistema esteve centrado sobre o continente, com suas bordas sobre o estado de Pernambuco. Tal fator contribuiu para a ascendência de ar e para a formação de tempestades convectivas na região. Foram registradas chuvas intensas, raios e fortes rajadas de vento.

1.3 Abrangência do Evento

1.3.1 Satélite

A fim de identificar núcleos de chuva atuantes na atmosfera e visualizar o desenvolvimento e posição de sistemas meteorológicos são utilizadas imagens de satélite. A partir dessas análises, é possível inferir a abrangência do evento e também determinar o horário de início e fim do evento.

As Figuras 2 e 11 apresentam as imagens do satélite GOES 16 (Canal 13) a cada 3 horas para cada

Sede Climatempo – Avenida Paulista, 302 – 5º andar | Sala 63 – Bela Vista – São Paulo/SP - CEP 01310-000 - Tel. (11) 3736-4591

dia do evento, durante o período de 20 de fevereiro a 01 de março de 2023. Os tons mais quentes (amarelo, vermelho e rosa) indicam a presença de nuvens de grande desenvolvimento vertical, geralmente associadas à ocorrência de tempo severo.

Durante todo o dia 20 de fevereiro (Figura 2) verifica-se a presença de nebulosidade convectiva sobre o estado de Pernambuco, tendo potencial para provocar chuva de moderada a forte intensidade.

Na madrugada e manhã do dia 21 de fevereiro (Figura 3) ainda é possível notar a persistência de nuvens profundas, associadas à chuva forte. Durante a tarde e noite do dia 21 de fevereiro, a nebulosidade diminui e a chuva perde intensidade.

No dia 22 de fevereiro (Figura 4) as nuvens de tempestade se formam sobre o oceano e avançam em direção ao interior do estado ao longo do dia, perdurando até o período da noite.

Na madrugada do dia 23 de fevereiro (Figura 5), há presença de núcleos de chuva forte sobre o litoral e o norte do estado. A partir da tarde, as nuvens se tornam mais isoladas e a chuva diminui de intensidade.

No dia 24 de fevereiro (Figura 6) as primeiras nuvens convectivas se formam durante madrugada no oeste do estado e avançam em direção às demais regionais ao longo do dia.

No dia 25 de fevereiro (Figura 7) há presença de nuvens profundas, associadas a tempo severo, atuando durante todo o dia sobre o estado.

Na madrugada do dia 26 de fevereiro (Figura 8), nota-se a persistência de nebulosidade convectiva, especialmente sobre a regional Sertão. Na tarde do dia 26 de fevereiro os núcleos de chuva surgem de forma isolada e pontual sobre o estado.

Durante a madrugada e a manhã do dia 27 de fevereiro (Figura 9), um núcleo profundo associado a tempo severo esteve presente sobre o oeste de Pernambuco. Esse núcleo se dissipou ao longo do dia e a chuva diminuiu na maior parte do estado. Apenas no litoral ainda nota-se a presença de nebulosidade com potencial para provocar chuva.

No dia 28 de fevereiro (Figura 10) o predomínio foi de nebulosidade rasa sobre o estado, com potencial para provocar chuva fraca.

No dia 01 de março (Figura 11) nota-se o avanço de nuvens associadas a chuva pelo oeste do estado, atingindo principalmente a regional Sertão.

Figura 2: Imagens realçadas do satélite GOES-16 das 00 BRT até 21 BRT (a cada 3 horas) para o dia 20 de fevereiro.



Figura 3: Imagens realçadas do satélite GOES-16 das 00 BRT até 21 BRT (a cada 3 horas) para o dia 21 de fevereiro.



Figura 4: Imagens realçadas do satélite GOES-16 das 00 BRT até 21 BRT (a cada 3 horas) para o dia 22 de fevereiro.

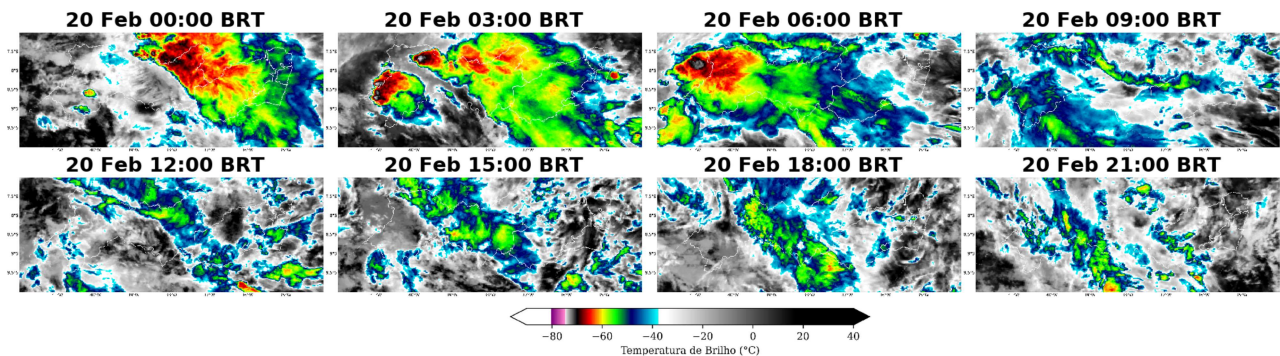

Figura 5: Imagens realçadas do satélite GOES-16 das 00 BRT até 21 BRT (a cada 3 horas) para o dia 23 de fevereiro.

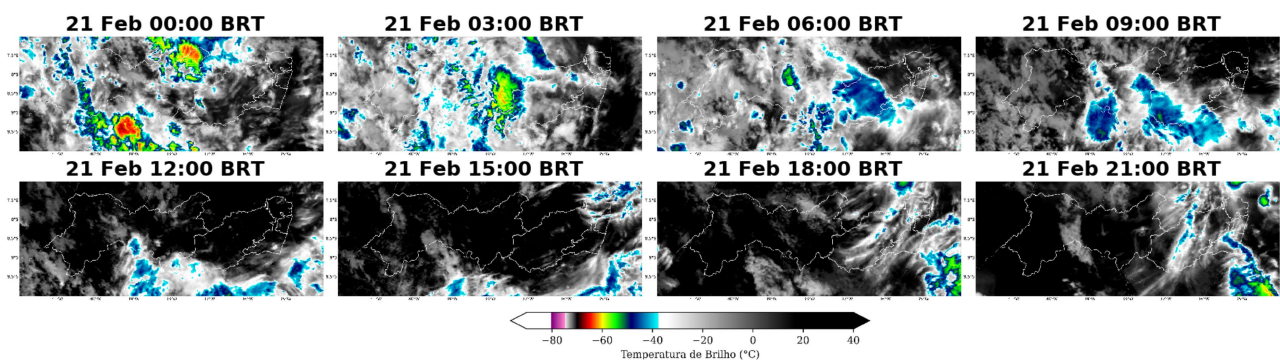

Figura 6: Imagens realçadas do satélite GOES-16 das 00 BRT até 21 BRT (a cada 3 horas) para o dia 24 de fevereiro.

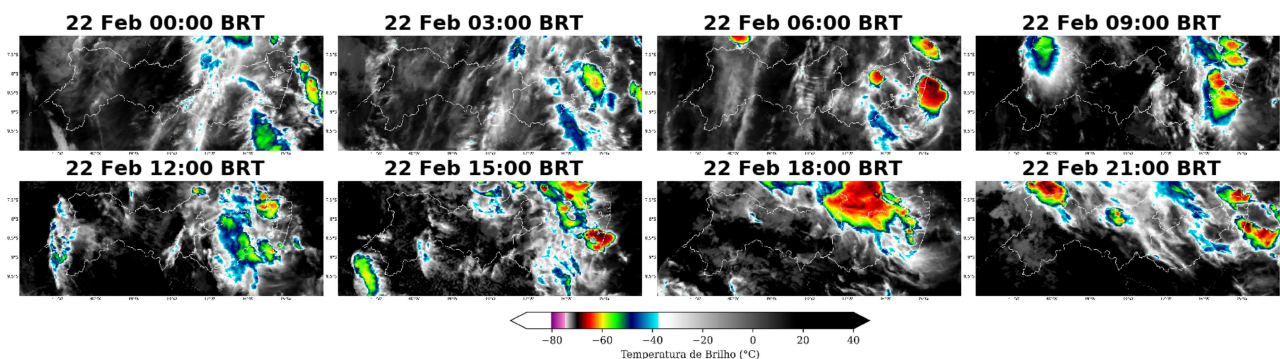

Figura 7: Imagens realçadas do satélite GOES-16 das 00 BRT até 21 BRT (a cada 3 horas) para o dia 24 de fevereiro.

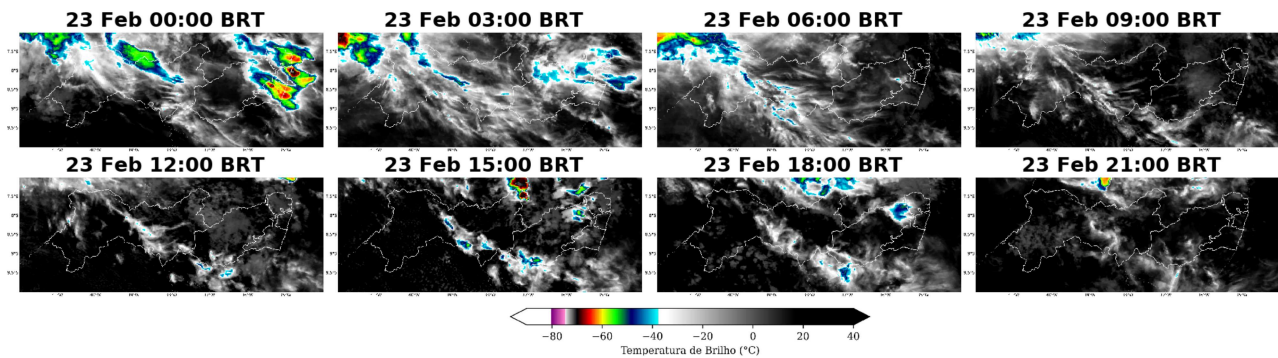

Figura 8: Imagens realçadas do satélite GOES-16 das 00 BRT até 21 BRT (a cada 3 horas) para o dia 26 de fevereiro.

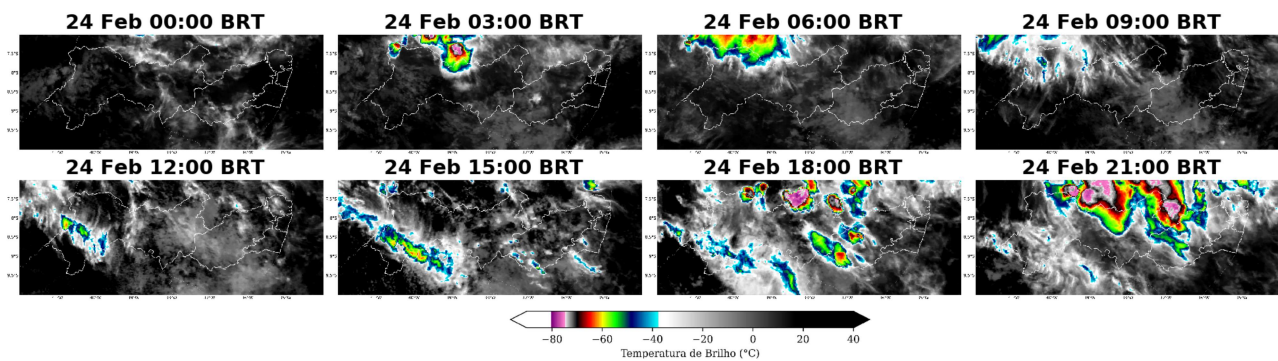

Figura 9: Imagens realçadas do satélite GOES-16 das 00 BRT até 21 BRT (a cada 3 horas) para o dia 27 de fevereiro.

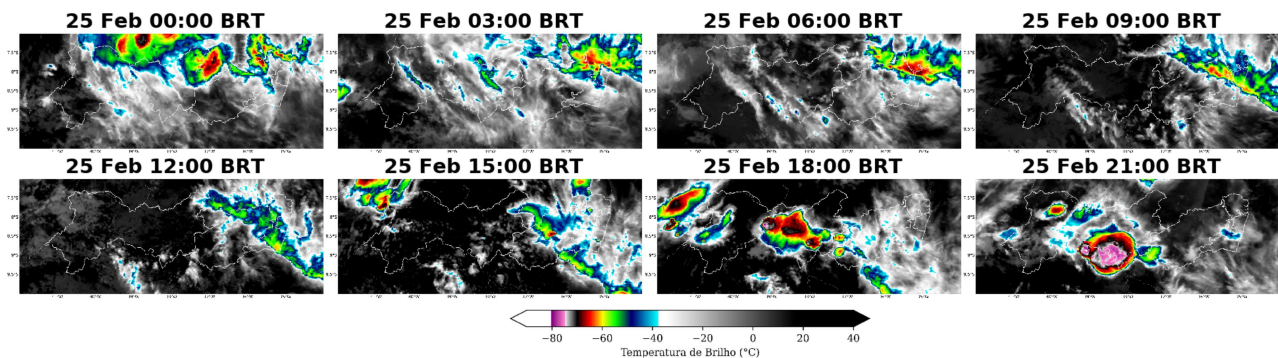

Figura 10: Imagens realçadas do satélite GOES-16 das 00 BRT até 21 BRT (a cada 3 horas) para o dia 28 de fevereiro.

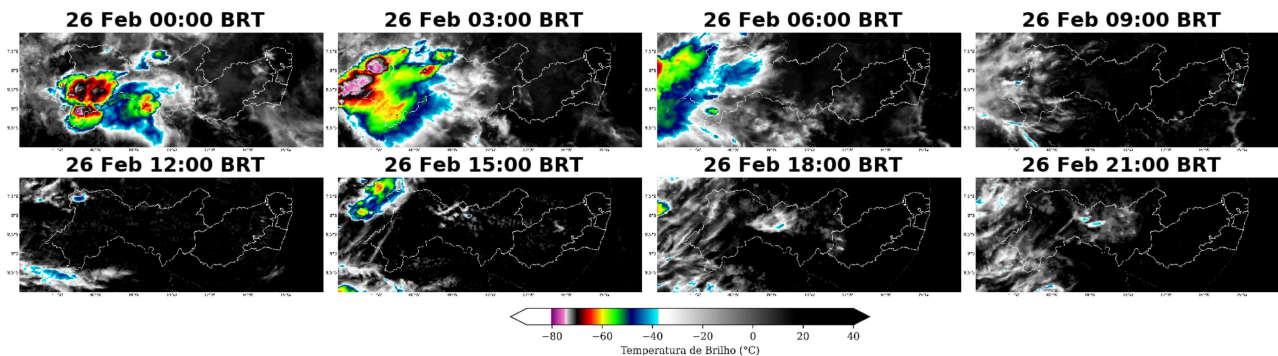

Figura 11: Imagens realçadas do satélite GOES-16 das 00 BRT até 21 BRT (a cada 3 horas) para o dia 01 de março.

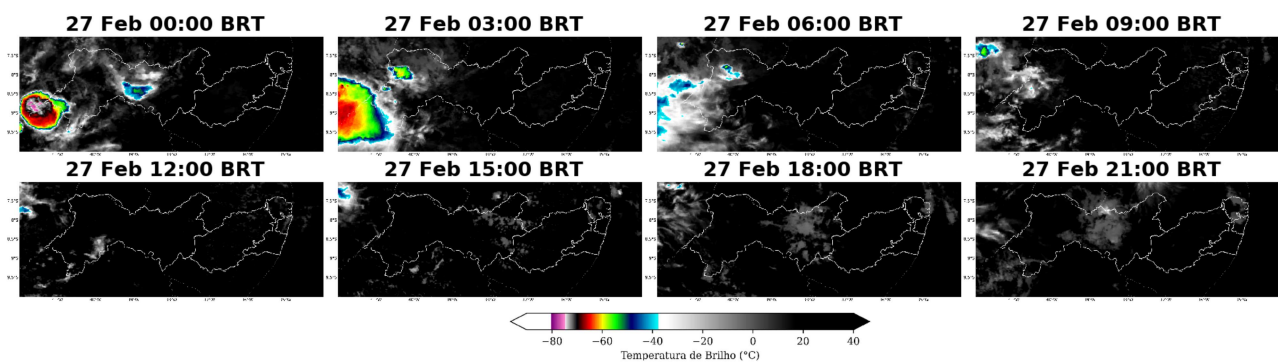

1.3.2 Chuva

Para facilitar a compreensão espacial dos volumes de chuva registrados em Pernambuco, as figuras à seguir mostram os acumulados diários de chuva (Figuras 12-21) registrada pelas estações meteorológicas do INMET e do CEMADEN. Os tons mais frios (verde, azul e roxo) indicam chuvas mais intensas. A classificação da intensidade da chuva acumulada diária é apresentada na referência [4].

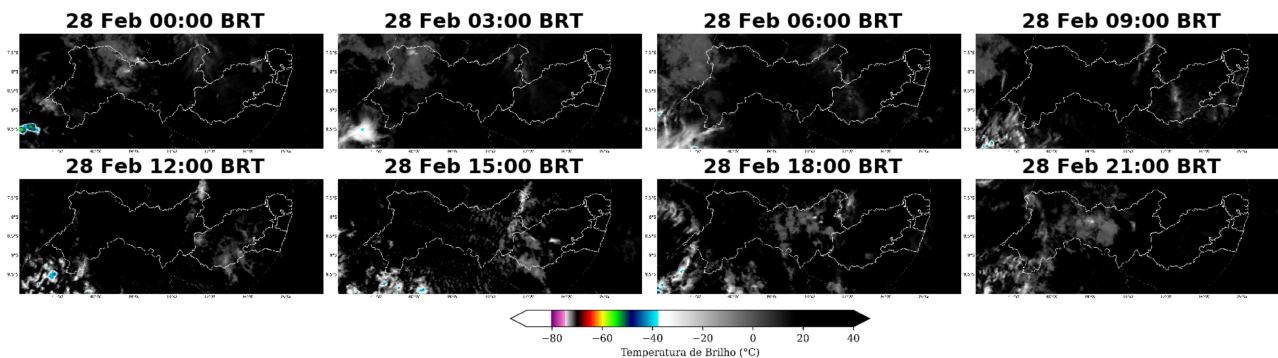
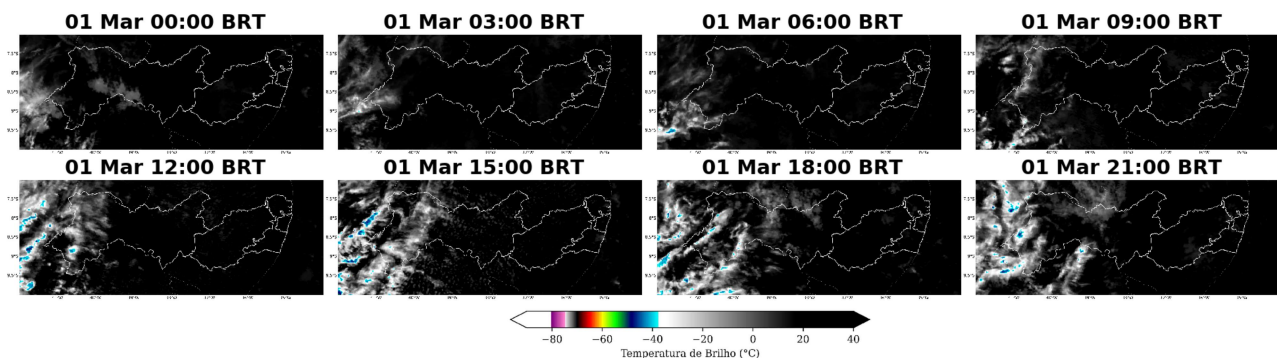
As estações meteorológicas realizam medições pontuais, porém, esses valores são representativos de toda a área em seu entorno. Além disso, essa análise pode ser combinada com as imagens de satélite a fim de se obter uma maior confiabilidade da ocorrência de chuva na região.

No dia 20 de fevereiro (Figura 12), houve registro de chuva extrema e chuva forte na regional Sertão Pernambucana. Nas regionais Recife e Mata Pernambucana, a chuva variou entre fraca e moderada.

Durante o dia 21 de fevereiro (Figura 13), as chuvas ocorreram de forma pontual. Não ocorreram registros significativos de chuva. Apesar disso, observa-se a atuação de nuvens de chuva nas imagens de satélite.

No dia 22 de fevereiro (Figura 14), a chuva se intensificou nas regionais Agreste Pernambucano, Mata Pernambucana e Recife. Houve registro de chuvas extremas e chuvas fortes de forma generalizada sobre essas áreas.

Ao longo do dia 23 de fevereiro (Figura 15) houve registro de chuva extrema na regional Recife. Nas regionais Agreste Pernambucano e Mata Pernambucana ocorreu a persistência de chuvas fortes.

No dia 24 de fevereiro (Figura 16), as chuvas variaram de fraca a moderada intensidade sobre todo o estado de Pernambuco.

No dia 25 de fevereiro (Figura 17) ocorreram chuvas fortes no Sertão Pernambucano, Mata Pernambucana e Recife. No Agreste Pernambucano a chuva foi de fraca a moderada intensidade.

Durante o dia 26 de fevereiro (Figura 18), as chuvas foram predominantemente de moderada a fraca intensidade sobre todo o estado.

No dia 27 de fevereiro (Figura 19), houve registro de chuva moderada no Sertão Pernambucano e chuva fraca na Mata Pernambucana e em Recife.

No dia 28 de fevereiro (Figura 20), a chuva foi predominantemente de fraca intensidade sobre todo o estado.

No dia 01 de março (Figura 21), houve registro de chuvas fracas sobre as regionais Recife e Mata Pernambucana.

A persistência e intensidade da chuva evidenciam a ocorrência de um evento severo e aumentam o potencial para transtornos no estado de Pernambuco.

Os acumulados totais de chuva de todo o período do evento (Figura 22), indicam acumulados superiores a 100 mm sobre todas as regionais. As regionais Mata Pernambucana e Recife foram as que registraram os maiores acumulados de chuva do evento. Apesar disso, destaca-se que o número de estações meteorológicas no Sertão Pernambucano é menor quando comparado as outras regionais. Dessa forma, baseado nas imagens de satélites, pode-se inferir a atuação de nuvens convectivas de chuva que afetaram fortemente o Sertão Pernambucano.

Figura 12: Acumulado diário de precipitação sobre o estado de Pernambuco para o dia 20 de fevereiro, baseado nas estações meteorológicas do INMET e CEMADEN



Figura 13: Acumulado diário de precipitação sobre o estado de Pernambuco para o dia 21 de fevereiro, baseado nas estações meteorológicas do INMET e CEMADEN



Figura 14: Acumulado diário de precipitação sobre o estado de Pernambuco para o dia 22 de fevereiro, baseado nas estações meteorológicas do INMET e CEMADEN

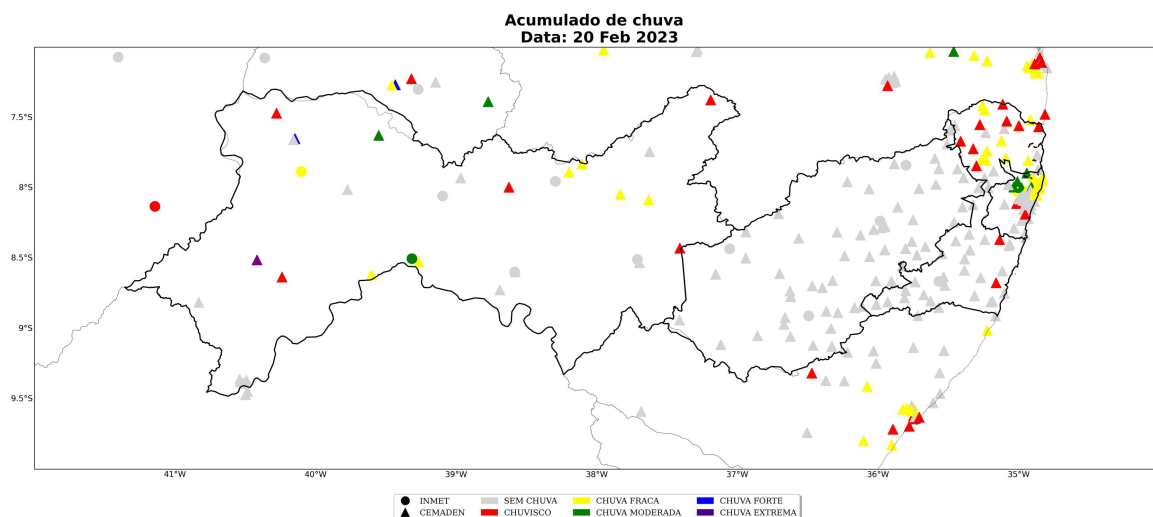

Figura 15: Acumulado diário de precipitação sobre o estado de Pernambuco para o dia 23 de fevereiro, baseado nas estações meteorológicas do INMET e CEMADEN

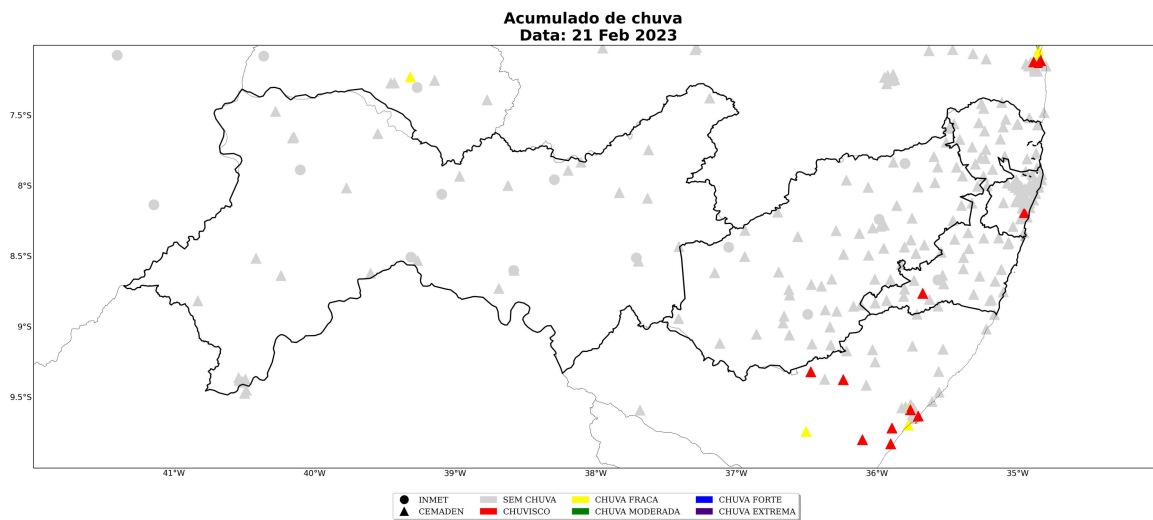

Figura 16: Acumulado diário de precipitação sobre o estado de Pernambuco para o dia 24 de fevereiro, baseado nas estações meteorológicas do INMET e CEMADEN

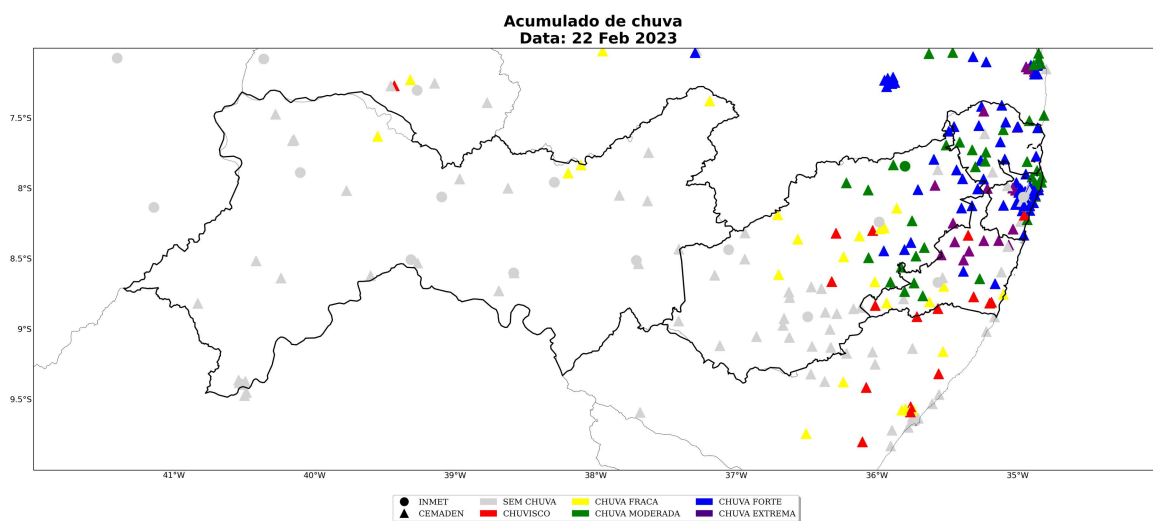

Figura 17: Acumulado diário de precipitação sobre o estado de Pernambuco para o dia 25 de fevereiro, baseado nas estações meteorológicas do INMET e CEMADEN

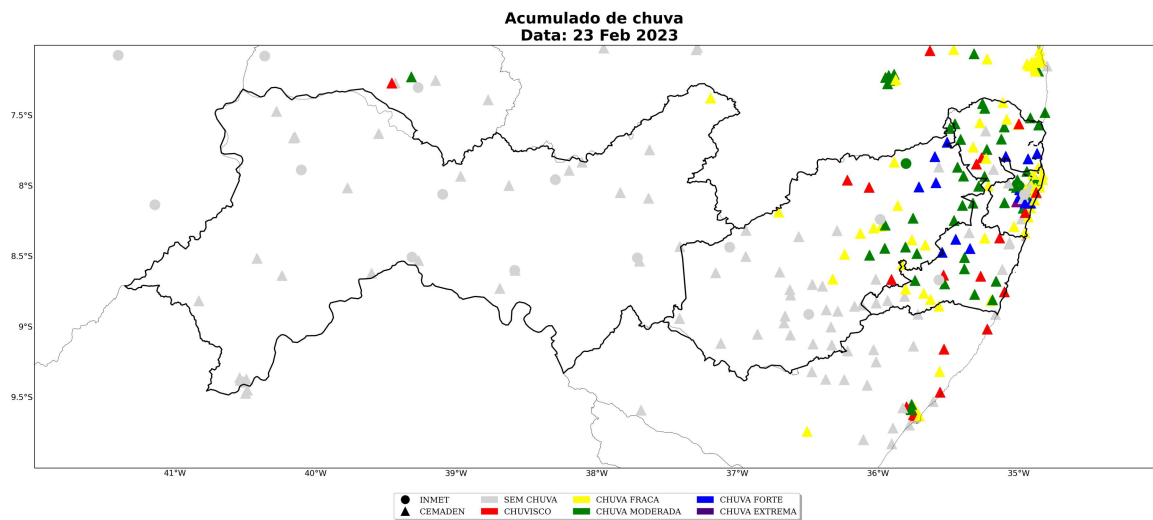

Figura 18: Acumulado diário de precipitação sobre o estado de Pernambuco para o dia 26 de fevereiro, baseado nas estações meteorológicas do INMET e CEMADEN

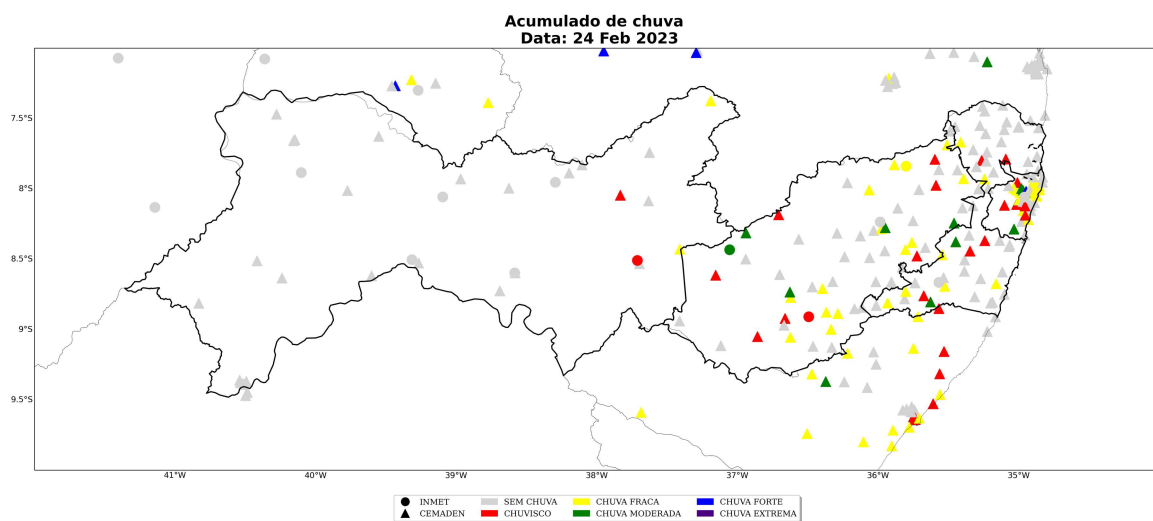

Figura 19: Acumulado diário de precipitação sobre o estado de Pernambuco para o dia 27 de fevereiro, baseado nas estações meteorológicas do INMET e CEMADEN

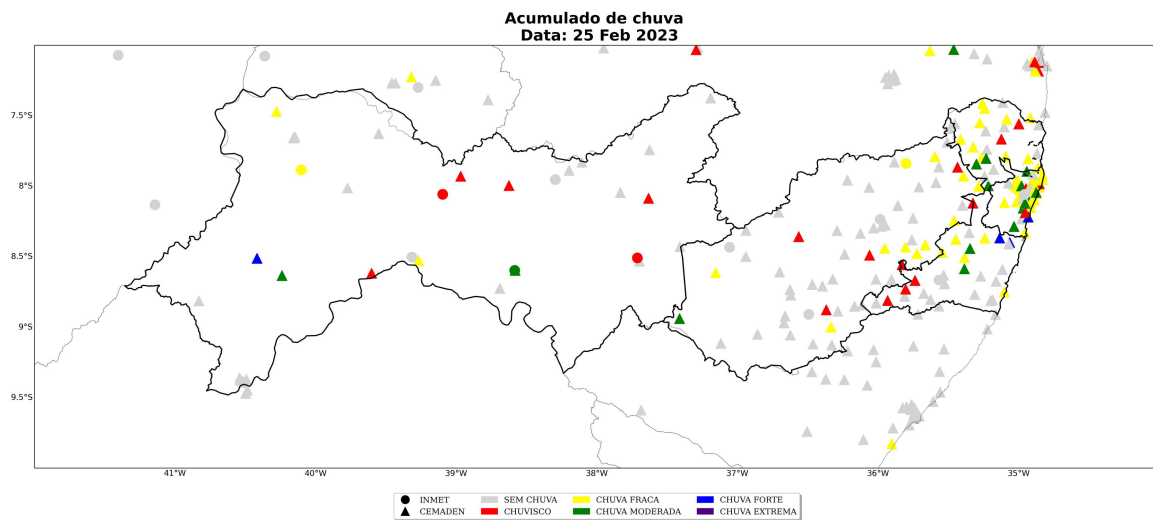

Figura 20: Acumulado diário de precipitação sobre o estado de Pernambuco para o dia 28 de fevereiro, baseado nas estações meteorológicas do INMET e CEMADEN

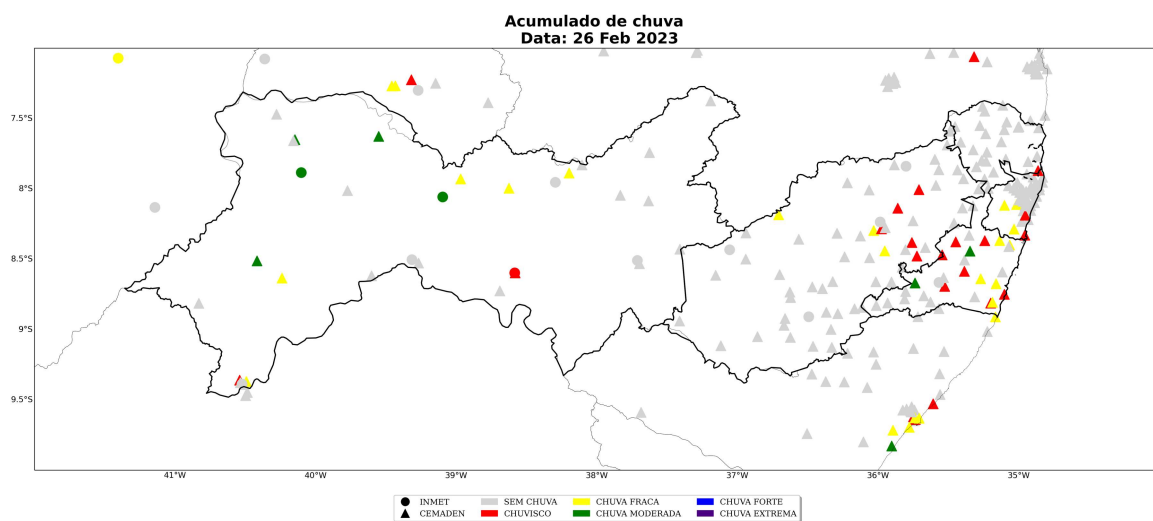

Figura 21: Acumulado diário de precipitação sobre o estado de Pernambuco para o dia 01 de março, baseado nas estações meteorológicas do INMET e CEMADEN

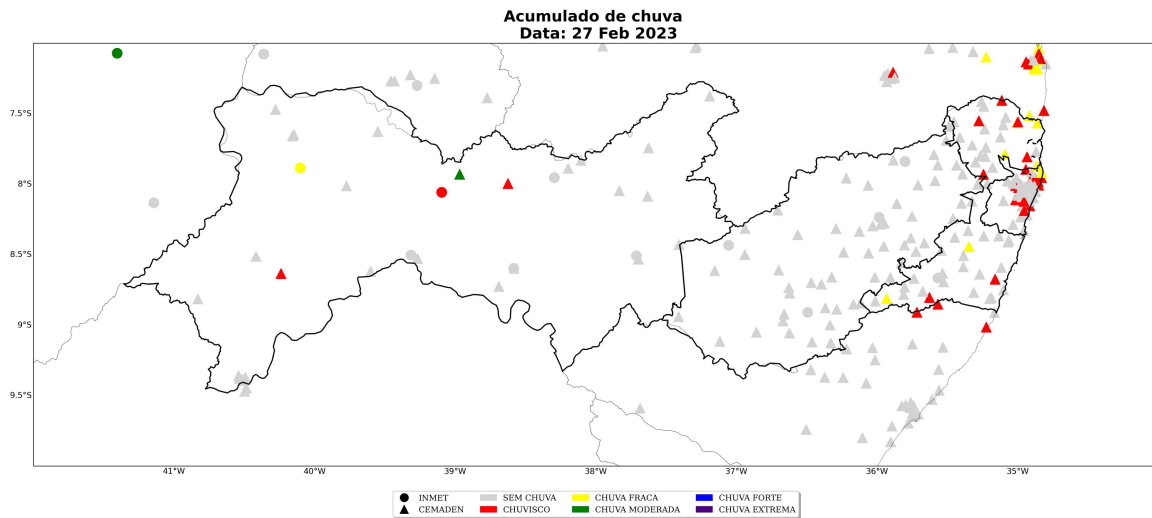

Figura 22: Acumulado de precipitação sobre o estado de Pernambuco para o período de 20 de fevereiro a 01 de março de 2023, baseado nas estações meteorológicas do INMET e CEMADEN

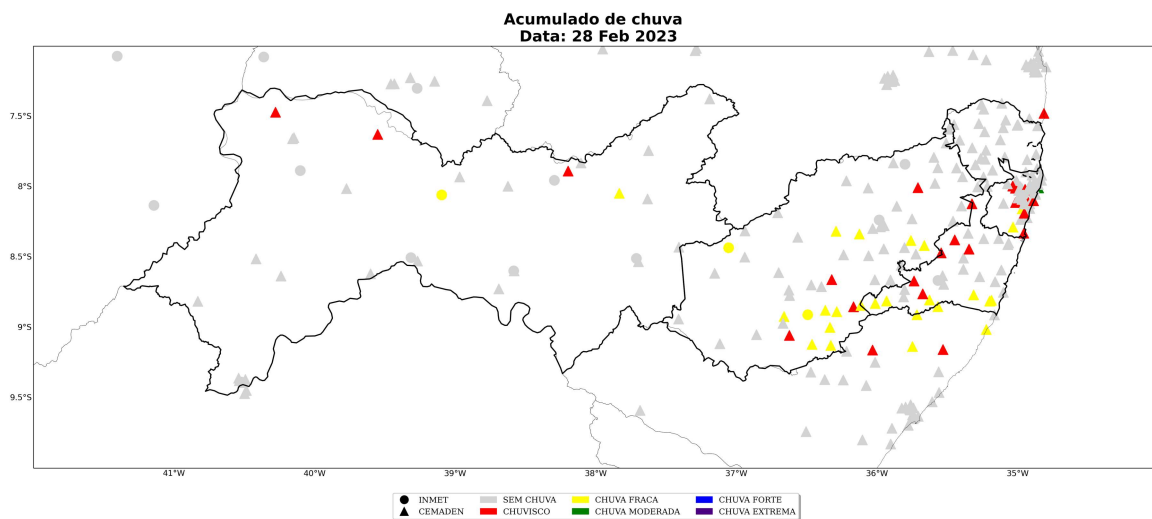

A Tabela 1 mostra os maiores acumulados de chuva para o período 20 de fevereiro a 01 de março de 2023. Destaca-se que os maiores acumulados de precipitação ficaram localizados nos municípios de Amaraji (Mata Pernambucana) e Jabotão dos Guararapes (Recife), com valores iguais a 142 mm em 10 dias.

Tabela 1: Maiores acumulados de chuva no período de 20 de fevereiro a 01 de março de 2023 nos municípios sob concessão da Neoenergia - Pernambuco.

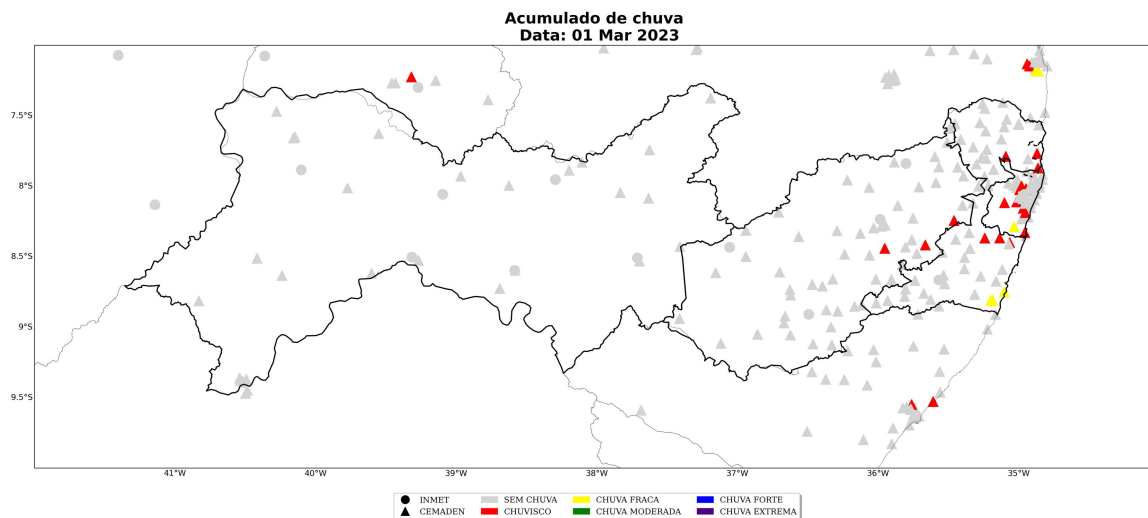
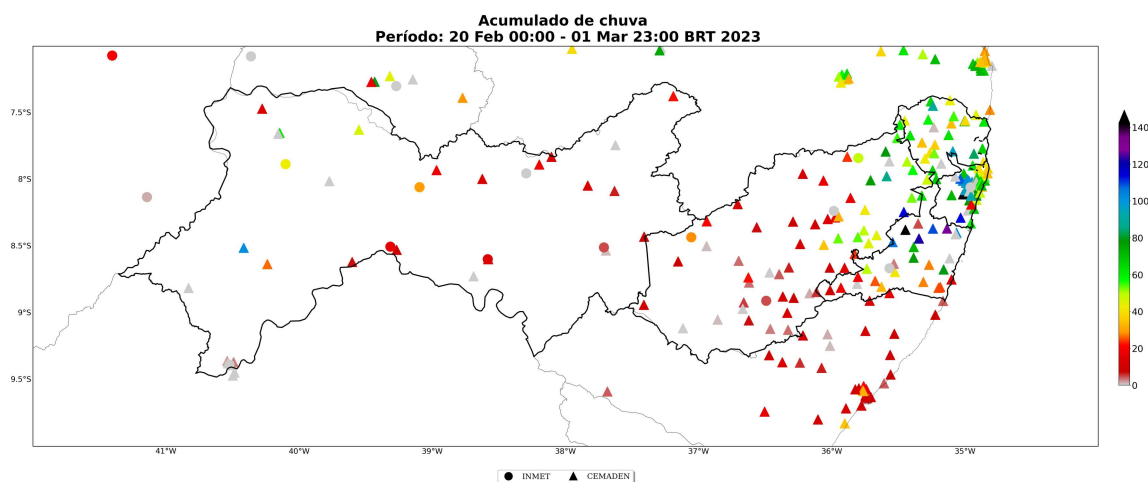
Estação	Município	Regional	Chuva Total (mm)	Fonte
AMARAJO - APAC	Amaraji	Mata Pernambucana	142	CEMADEN
Centro	Jaboatao dos guararapes	Recife	142	CEMADEN
NÁCLEO MARANHÃO - APAC	Ipojuca	Recife	127	CEMADEN
ARIPIBU - APAC	Ribeirao	Mata Pernambucana	122	CEMADEN
Centro	Cha grande	Mata Pernambucana	114	CEMADEN
Torrinha	Cabo de santo agostinho	Recife	113	CEMADEN
Cavaleiro	Jaboatao dos guararapes	Recife	109	CEMADEN
Jaguaribe	Escada	Recife	109	CEMADEN
Morro do Cemitério	Cortes	Mata Pernambucana	106	CEMADEN
LAGOAS - APAC	Dormentes	Sertão Pernambucano	102	CEMADEN
Vila da Fábrica	Camaragibe	Recife	102	CEMADEN
Centro	Ipojuca	Recife	101	CEMADEN
Estação Experimental UFRPE	Recife	Recife	100	CEMADEN
Jardim Primavera	Camaragibe	Recife	100	CEMADEN
Timbi	Camaragibe	Recife	97	CEMADEN
CuradoII	Jaboatao dos guararapes	Recife	97	CEMADEN
Ibura	Recife	Recife	93	CEMADEN
FERREIROS - APAC	Ferreiros	Mata Pernambucana	89	CEMADEN
PASSIRA - APAC	Passira	Agreste Pernambucano	86	CEMADEN
Alto do Céu	Igarassu	Recife	83	CEMADEN
RIO FORMOSO - APAC	Rio formoso	Mata Pernambucana	79	CEMADEN
Muribeca	Jaboatao dos guararapes	Recife	78	CEMADEN
Centro	Gameleira	Mata Pernambucana	78	CEMADEN
CUMARU - APAC	Cumaru	Agreste Pernambucano	78	CEMADEN
Areias	Recife	Recife	78	CEMADEN
BOM JARDIM - APAC	Bom jardim	Mata Pernambucana	78	CEMADEN
UPA da Imbiribeira	Recife	Recife	77	CEMADEN
Estádio Municipal	Goiana	Mata Pernambucana	76	CEMADEN
Alto Mandu	Recife	Recife	75	CEMADEN
Centro	Moreno	Recife	72	CEMADEN
Bandeirante	Ribeirao	Mata Pernambucana	72	CEMADEN
RECIFE - APAC	Recife	Recife	70	CEMADEN
Bonsucesso	Olinda	Recife	70	CEMADEN
Barra de Jangada	Jaboatao dos guararapes	Recife	69	CEMADEN
Aldeia	Camaragibe	Recife	69	CEMADEN
CHA DE ALEGRIA - APAC	Cha de alegria	Recife	68	CEMADEN
Dois Unidos	Recife	Recife	67	CEMADEN
ILHA DE ITAMARACA - APAC	Ilha de itamaraca	Mata Pernambucana	66	CEMADEN
CAMUTANGA - APAC	Itambe	Mata Pernambucana	65	CEMADEN
LAGOA DO ITAENGA - APAC	Paudalho	Recife	65	CEMADEN
Campina do Barreto	Recife	Recife	65	CEMADEN
Bairro C	Vitoria de santo antao	Recife	63	CEMADEN
VICENCIA - APAC	Vicencia	Mata Pernambucana	63	CEMADEN
Águas Compridas	Olinda	Recife	62	CEMADEN
ITAQUITINGA - APAC	Condado	Mata Pernambucana	62	CEMADEN
PONTA DE PEDRA - APAC	Goiana	Mata Pernambucana	62	CEMADEN
Centro	Ipubi	Sertão Pernambucano	62	CEMADEN
SAO VICENTE FERRER - APAC	Sao vicente ferrer	Mata Pernambucana	61	CEMADEN
ABREU E LIMA - APAC	Abreu e lima	Recife	61	CEMADEN
Enseado dos Corais	Cabo de santo agostinho	Recife	60	CEMADEN
USINA CRUANGI - APAC	Timbauba	Mata Pernambucana	59	CEMADEN
FEIRA NOVA - APAC	Feira nova	Agreste Pernambucano	57	CEMADEN
Jardim Fragoso	Olinda	Recife	56	CEMADEN
CARICÁ - APAC	Itambe	Mata Pernambucana	55	CEMADEN
Torreão	Recife	Recife	55	CEMADEN
MACHADOS - APAC	Machados	Mata Pernambucana	55	CEMADEN

Sede Climatedpo – Avenida Paulista, 302 – 5º andar | Sala 63 – Bela Vista – São Paulo/SP - CEP 01310-000 - Tel. (11) 3736-4591

1.3.3 Descargas Atmosféricas

Para os dados de descargas atmosféricas, utiliza-se a base de dados da rede Earth Networks, sendo esta uma rede global que apresenta melhoria ano após ano em sua detecção de qualquer tipo de raios, seja nuvem-solo, nuvem-nuvem e solo-nuvem. Para o propósito deste trabalho, utiliza-se apenas os raios nuvem-solo em suas quantidades totais diárias, os quais apresentam o maior impacto à infraestrutura e vida humana. Dessa maneira, de agora em diante sempre que mencionado a palavra raios, será referido à nuvem-solo.

No dia 20 de fevereiro (Figura 23) houve registro de raios apenas na regional Sertão. No dia 21 de fevereiro não houve registro de descargas atmosféricas em quantidade significativa no estado.

Nos dias 22 de fevereiro e 23 de fevereiro (Figuras 24-25) houve registro de raios nas regionais Agreste, Mata Pernambucana e Recife.

No dia 24 de fevereiro (Figura 26) os raios ocorreram de forma mais generalizada, atingindo as regionais Sertão e Agreste.

No dia 25 de fevereiro (Figura 27) houve registro de grande quantidade de raios sobre as regionais Sertão e Agreste, caracterizando a ocorrência de uma tempestade de raios.

Nos dias 26 de fevereiro e 27 de fevereiro (Figuras 28-29) as descargas atmosféricas ficaram concentradas apenas na regional Sertão.

Nos dias 28 de fevereiro e 01 de março não houve registro de quantidade significativa de raios no estado.

Figura 23: Densidade de descargas atmosféricas nuvem-solo detectadas pelo sistema Earth Networks para o dia 20 de fevereiro sobre a área de concessão da Neoenergia - Pernambuco.



Figura 24: Densidade de descargas atmosféricas nuvem-solo detectadas pelo sistema Earth Networks para o dia 22 de fevereiro sobre a área de concessão da Neoenergia - Pernambuco.



Figura 25: Densidade de descargas atmosféricas nuvem-solo detectadas pelo sistema Earth Networks para o dia 23 de fevereiro sobre a área de concessão da Neoenergia - Pernambuco.

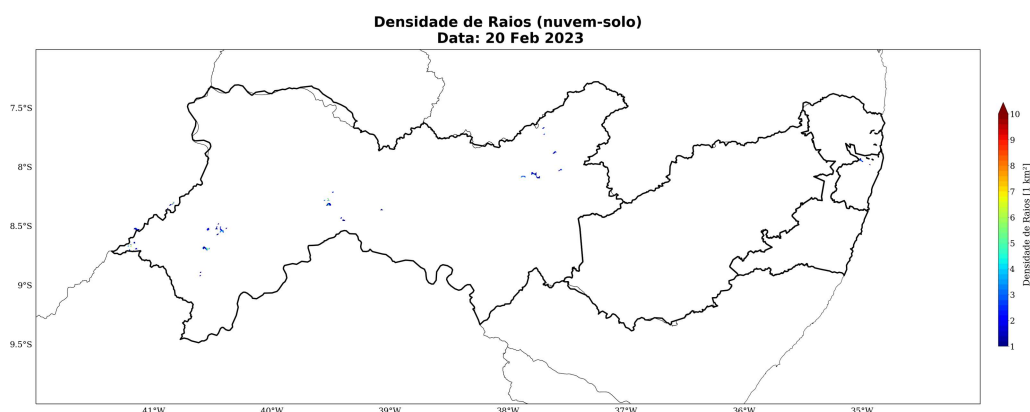

Figura 26: Densidade de descargas atmosféricas nuvem-solo detectadas pelo sistema Earth Networks para o dia 24 de fevereiro sobre a área de concessão da Neoenergia - Pernambuco.

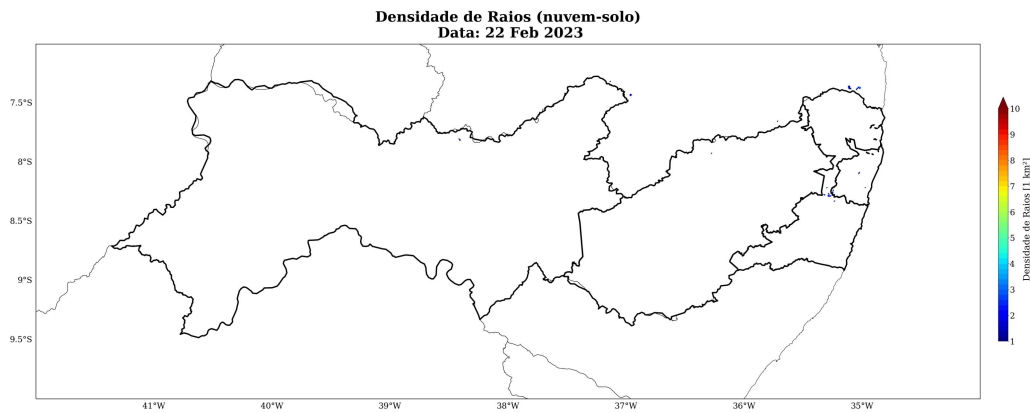

Figura 27: Densidade de descargas atmosféricas nuvem-solo detectadas pelo sistema Earth Networks para o dia 25 de fevereiro sobre a área de concessão da Neoenergia - Pernambuco.

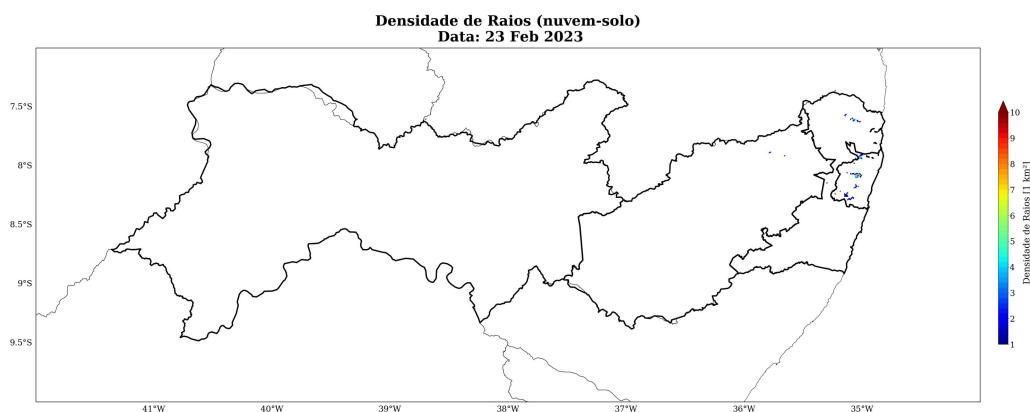

Figura 28: Densidade de descargas atmosféricas nuvem-solo detectadas pelo sistema Earth Networks para o dia 26 de fevereiro sobre a área de concessão da Neoenergia - Pernambuco.

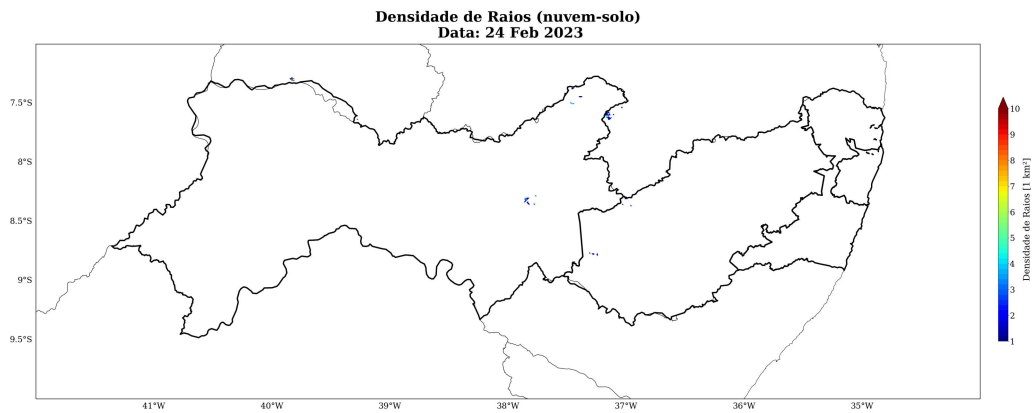

Figura 29: Densidade de descargas atmosféricas nuvem-solo detectadas pelo sistema Earth Networks para o dia 27 de fevereiro sobre a área de concessão da Neoenergia - Pernambuco.

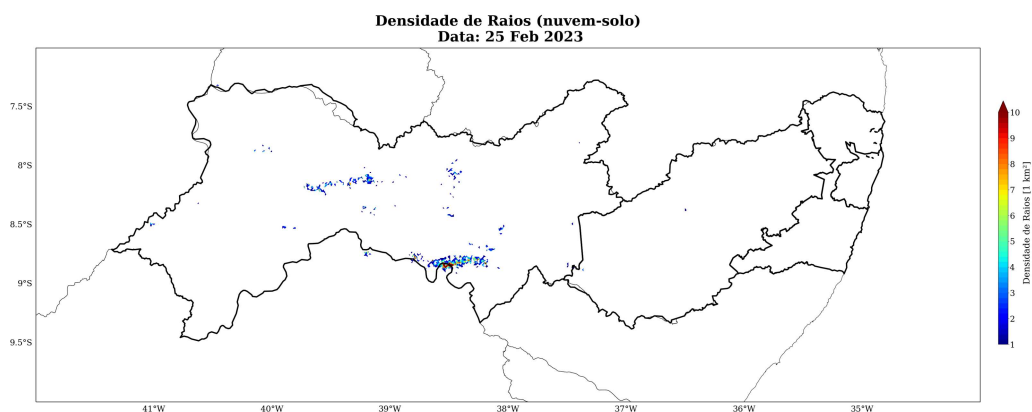

A Tabela 2 apresenta os totais de raios para todo o período do evento por cada regional. Em todas as regionais ocorreram registros de descargas elétricas, ressaltando-se a regional Sertão com grande quantidade de raios.

Tabela 2: Total de raios durante o período do evento para cada seccional.

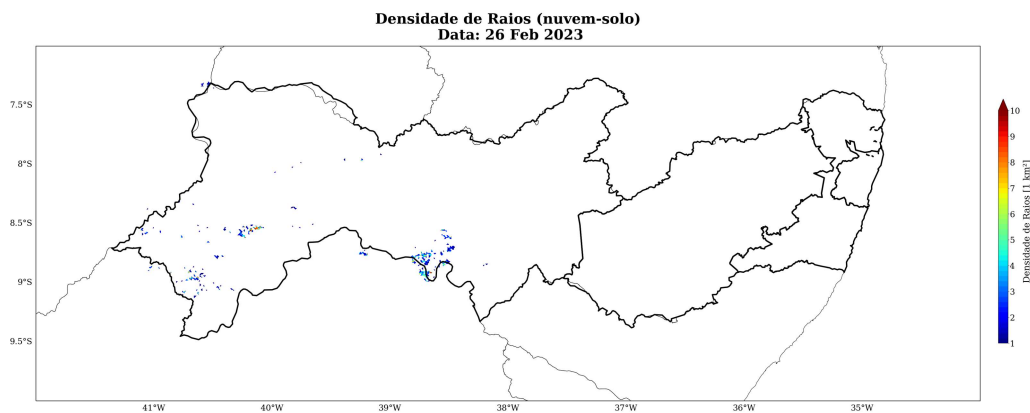
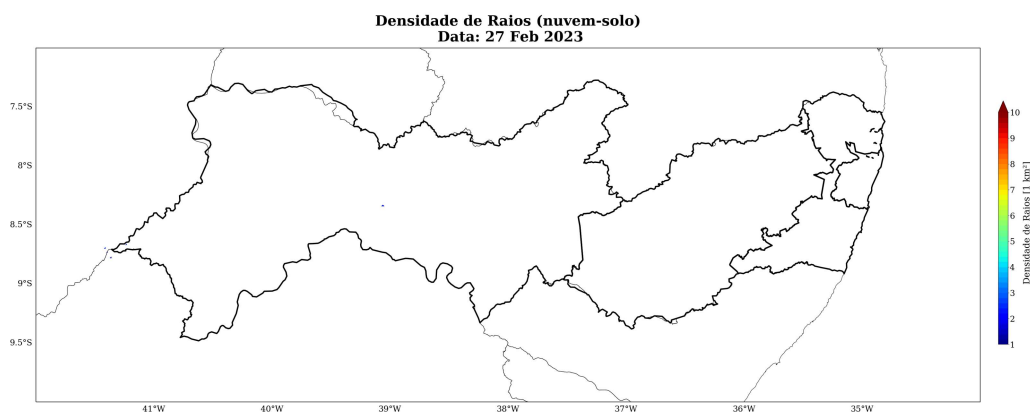
Seccional	Total de Raios
Sertão Pernambucano	6043
Recife	351
Agreste Pernambucano	294
Mata Pernambucana	263

1.3.4 Rajadas de Vento

As Figuras 30 a 39 mostram as estações meteorológicas do INMET presentes sobre a área de concessão da Neoenergia - Pernambuco no período de 20 de fevereiro a 01 de março de 2023. A intensidade do vento é avaliada de acordo com a Escala Beaufort (ver Tabela 5). A Escala Beaufort é uma escala de intensidade dos ventos associada aos efeitos resultantes das ventanias sobre o mar e a terra.

No dia 20 de fevereiro (Figura 30), as máximas rajadas de vento variaram entre brisa forte e vento fresco. Ventos dessa intensidade tem potencial para causar à movimentação de grandes galhos e árvores pequenas, assim como a movimentação de ramos de árvores.

Durante o dia 21 de fevereiro (Figura 31), foram registrados ventos fortes na regional Agreste Pernambucano que tem potencial para causar à movimentação de árvores grandes e causar outros transtornos. Nas demais áreas, as rajadas de vento variaram entre brisa forte e vento fresco.

Entre os dias 22 de fevereiro e 23 de fevereiro (Figuras 32 e 33), as máximas rajadas de vento ficaram entre brisa forte e vento fresco.

Ao longo dos dias 24 de fevereiro e 26 de fevereiro (Figuras 34 a 36), houve a persistência de ventos fortes no Sertão Pernambucano. Nas demais áreas, houve a ocorrência de brisa forte e vento fresco.

No dia 27 de fevereiro (Figura 37), as rajadas variaram entre brisa forte e vento fresco em todo o estado.

Durante o dia 28 de fevereiro (Figura 38), o vento se intensificou no Agreste Pernambucano e houve a ocorrência de vento forte.

Por fim, no dia 01 de março (Figura 39), as máximas rajadas variaram entre brisa forte e vento fresco em Pernambuco.

Figura 30: Rajada de vento sobre o estado de Pernambuco para o dia 20 de fevereiro, baseado nas estações meteorológicas do INMET



Figura 31: Rajada de vento sobre o estado de Pernambuco para o dia 21 de fevereiro, baseado nas estações meteorológicas do INMET



Figura 32: Rajada de vento sobre o estado de Pernambuco para o dia 22 de fevereiro, baseado nas estações meteorológicas do INMET

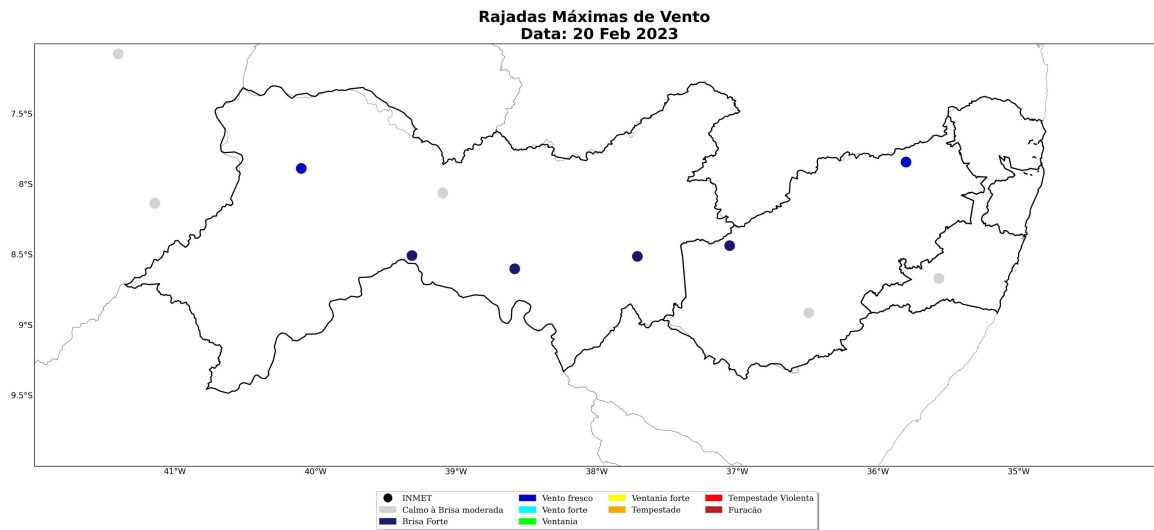

Figura 33: Rajada de vento sobre o estado de Pernambuco para o dia 23 de fevereiro, baseado nas estações meteorológicas do INMET

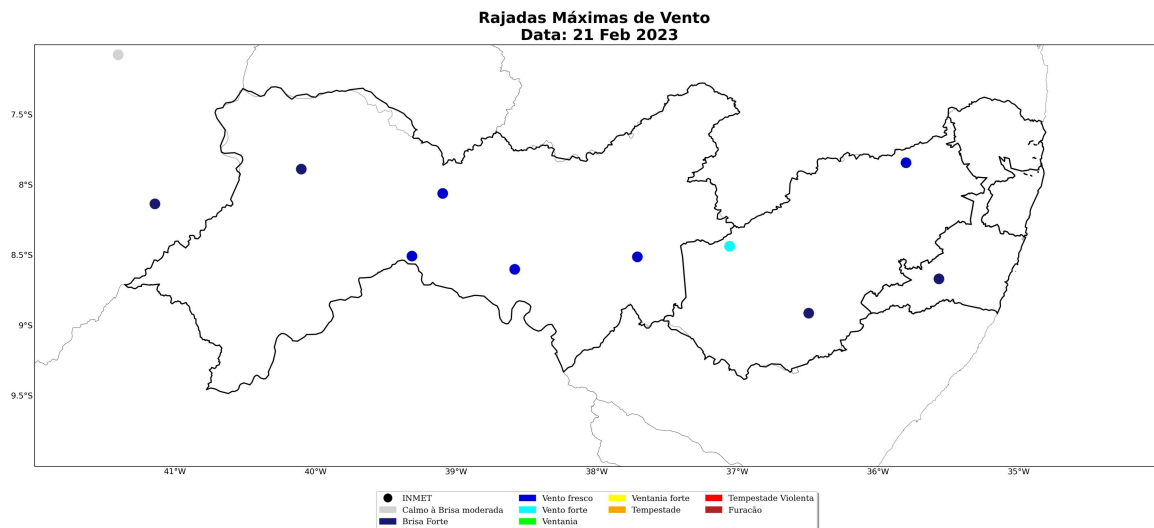

Figura 34: Rajada de vento sobre o estado de Pernambuco para o dia 24 de fevereiro, baseado nas estações meteorológicas do INMET

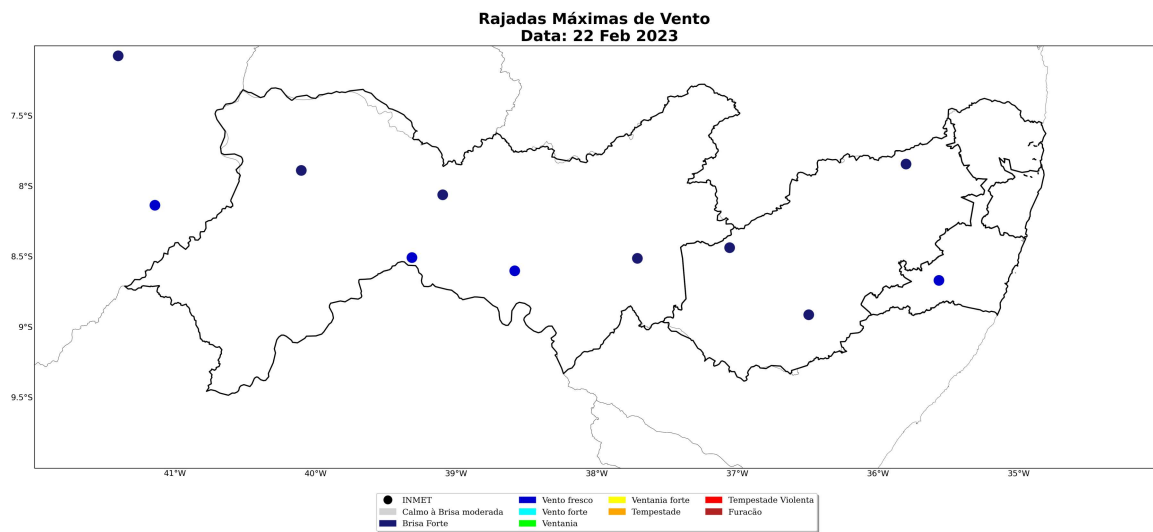

Figura 35: Rajada de vento sobre o estado de Pernambuco para o dia 25 de fevereiro, baseado nas estações meteorológicas do INMET

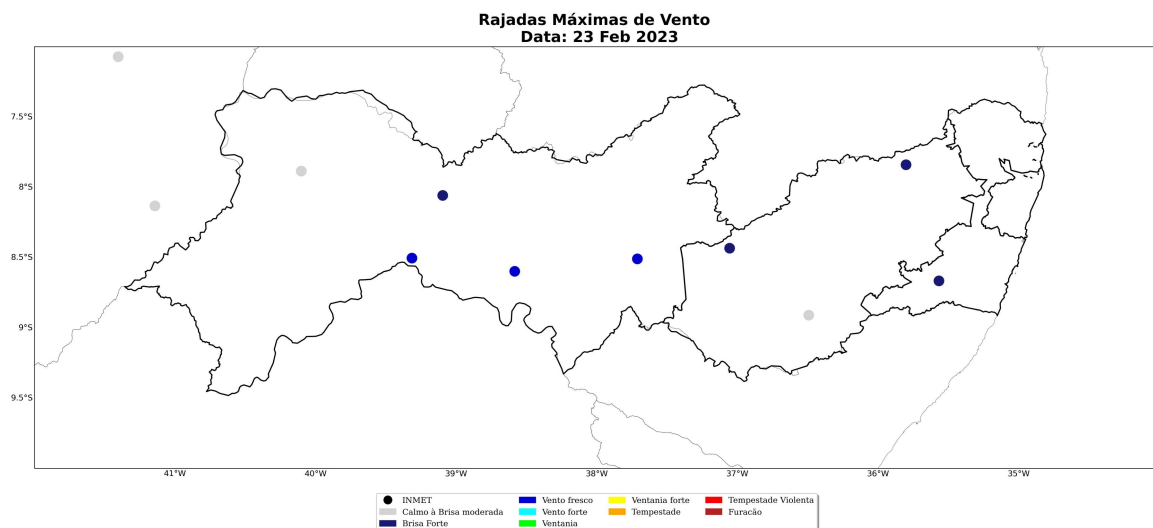

Figura 36: Rajada de vento sobre o estado de Pernambuco para o dia 26 de fevereiro, baseado nas estações meteorológicas do INMET

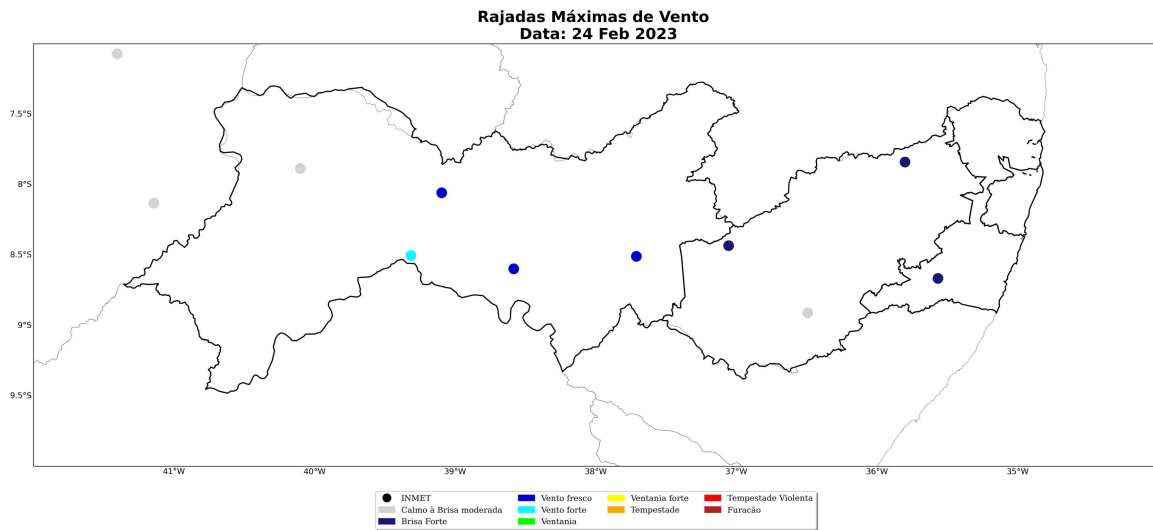

Figura 37: Rajada de vento sobre o estado de Pernambuco para o dia 27 de fevereiro, baseado nas estações meteorológicas do INMET

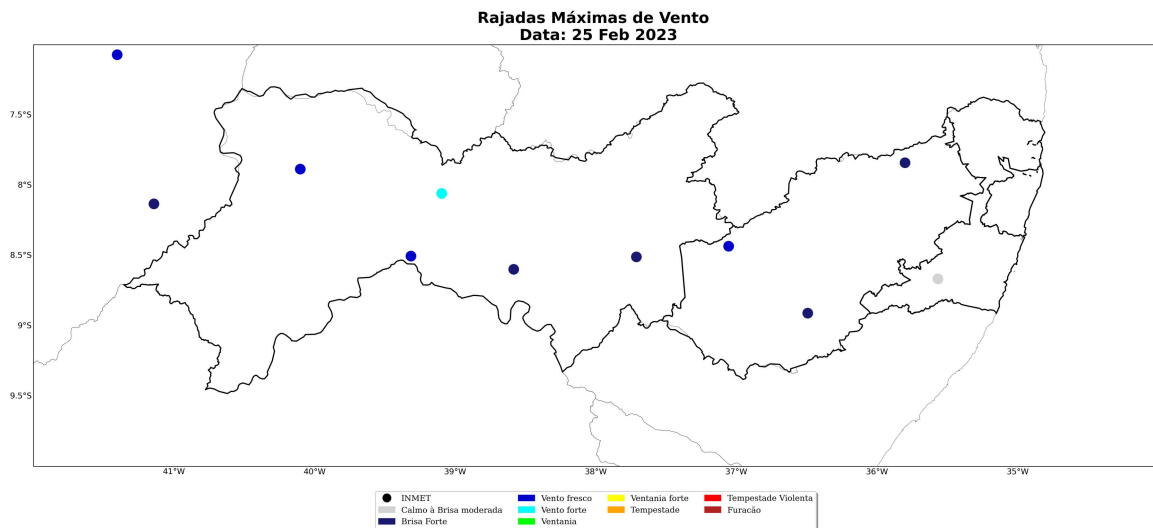

Figura 38: Rajada de vento sobre o estado de Pernambuco para o dia 28 de fevereiro, baseado nas estações meteorológicas do INMET

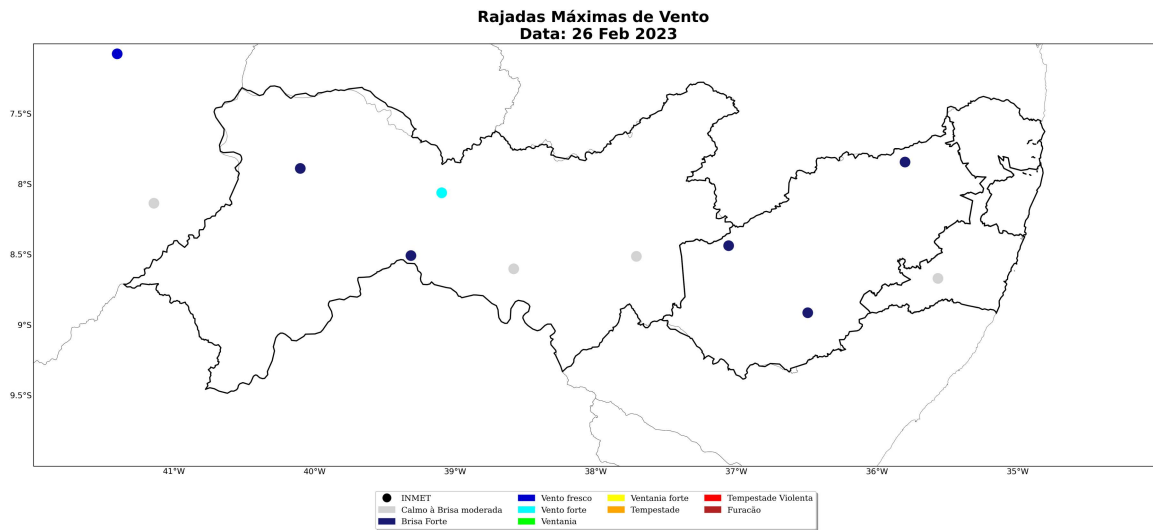

Figura 39: Rajada de vento sobre o estado de Pernambuco para o dia 01 de março, baseado nas estações meteorológicas do INMET

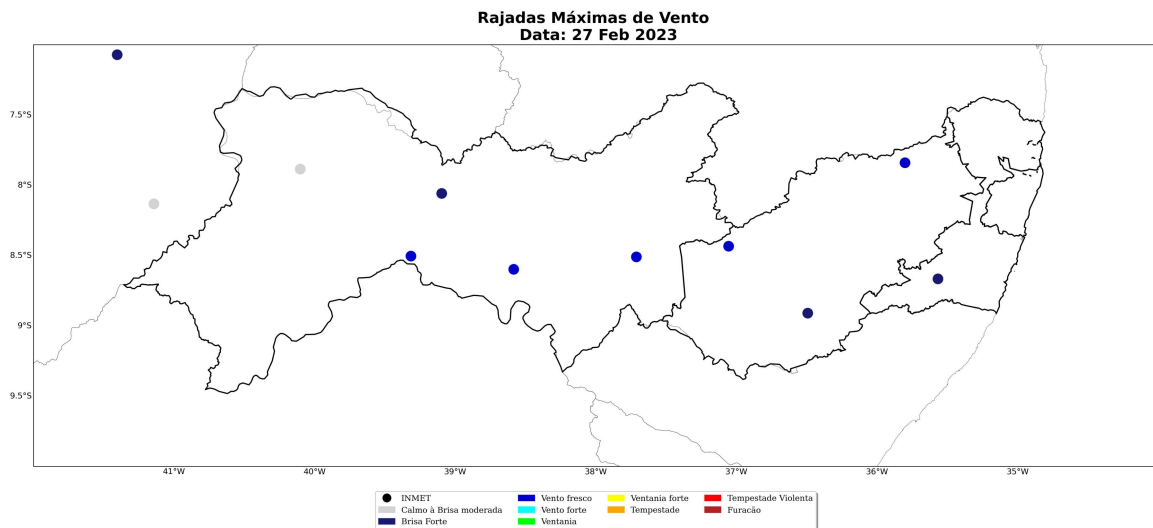

A Tabela 3 apresenta as máximas rajadas de vento registradas no período do evento. No município de Salgueiro (Sertão Pernambucano), as máximas rajadas de vento alcançaram os 60 km/h. Esse valor é considerado como vento forte e está associado à ocorrência de transtornos.

Tabela 3: Rajada máxima de vento no período de 20 de fevereiro a 01 de março de 2023 nos municípios sob concessão da Neoenergia - Pernambuco.

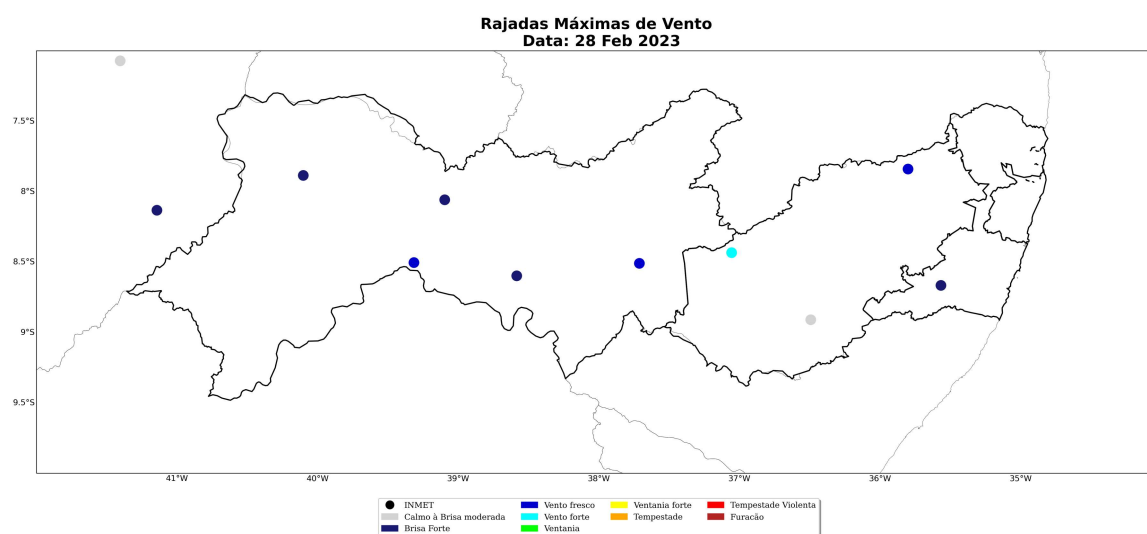
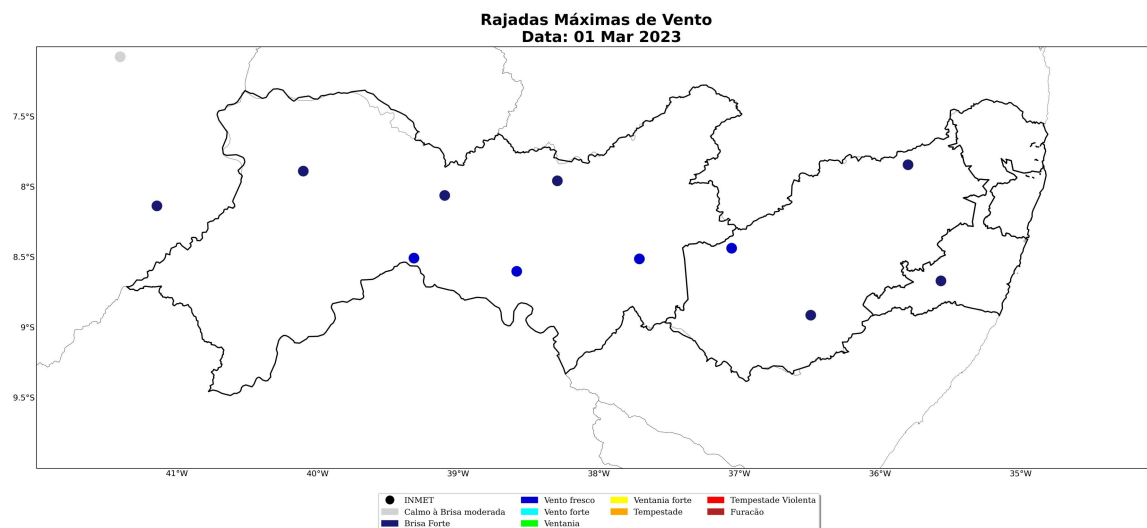
Estação	Município	Seccional	Rajada Máxima (km/h)	Data/Hora (BRT)	Fonte
SALGUEIRO	Salgueiro	Sertão Pernambucano	60	25/02/2023 17	INMET
CABROBO	Cabrobo	Sertão Pernambucano	54	24/02/2023 17	INMET
FLORESTA	Floresta	Sertão Pernambucano	49	23/02/2023 13	INMET
IBIMIRIM	Ibimirim	Agreste Pernambucano	49	27/02/2023 15	INMET
OURICURI	Ouricuri	Sertão Pernambucano	49	25/02/2023 20	INMET
SURUBIM	Surubim	Agreste Pernambucano	44	21/02/2023 12	INMET
PALMARES	Palmares	Mata Pernambucana	40	22/02/2023 16	INMET
GARANHUNS	Garanhuns	Agreste Pernambucano	33	01/03/2023 09	INMET
SERRA TALHADA	Serra talhada	Sertão Pernambucano	33	01/03/2023 23	INMET

2 Notícias

Foi realizado um compilado das principais notícias das condições climáticas severas que atingiram a área de concessão da Neoenergia - Pernambuco durante o período do evento. Todas as notícias estão referenciadas no final do documento.

As notícias relatam a ocorrência de temporais ao longo do período de 20 de fevereiro a 01 de março de 2023 no estado de Pernambuco, causando diversos tipos de transtornos como a ocorrência de alagamentos.

Figura 40: Notícias dos impactos das condições climáticas severas sobre a área de concessão da Neoenergia - Pernambuco durante os dias do evento.

Chuva no Grande Recife deixa ruas alagadas; veja vídeos e fotos

Houve registro de alagamentos na capital pernambucana e em cidades como Cabo de Santo Agostinho e Jaboatão dos Guararapes.

Por g1 PE

23/02/2023 07h54 · Atualizado há 2 semanas

3 Classificação COBRADE

O COBRADE (Classificação e Codificação Brasileira de Desastres) foi criado com o intuito de adequar a classificação brasileira às especificações utilizadas pela ONU na categorização de desastres e nivelar o país aos demais organismos de gerenciamento de desastres do mundo.

O evento ocorrido durante o período de 20 de fevereiro a 01 de março de 2023 sobre a área de concessão da Neoenergia - Pernambuco, pode ser classificado como uma tempestade local/convectiva (1.3.2.1) que causou chuvas intensas (1.3.2.1.4), tempestade de raios (1.3.2.1.2) e fortes rajadas de vento.

3.1 Resumo do Evento

O evento meteorológico ocorrido durante os dias 20 de fevereiro a 01 de março de 2023, foi causado pela presença do Vórtice Ciclônico de Altos Níveis (VCAN). Esse sistema foi responsável pela ocorrência de tempestades sobre o estado de Pernambuco. Foram registradas chuvas intensas, tempestade de raios e ventos fortes. Além disso, foi registrada máxima rajada de vento igual a 60 km/h que é considerada como vento forte e tem potencial para causar transtornos. Os maiores acumulados de chuva de todo o evento foram superiores a 100 mm em 10 dias. Tal valor corresponde a mais de 100% da média climatológica de chuva para o mês de fevereiro, caracterizando a severidade do evento registrado.

Os grandes acumulados de chuva associados às fortes rajadas de vento e aos registros de grande densidade de descargas elétricas evidenciam a ocorrência de um evento severo nesse período.

Tabela 4: Resumo do evento de acordo com a classificação COBRADE.

Resumo do Evento	
Número/Código do Evento Número/Código do Relatório	
Descrição	Região com tempestades formadas pela presença do Vórtice Ciclônico de Altos Níveis, que provocou chuvas intensas, tempestade de raios e fortes rajadas de vento.
Código COBRADE	1.3.2.1 - Tempestade local/convectiva 1.3.2.1.4 - Chuvas intensas 1.3.2.1.2 - Tempestade de raios
Hora de início	20/02/2023 - 00:00
Hora do término	02/03/2023 - 00:00
Abrangência espacial	Áreas das regionais Sertão Pernambucano, Agreste Pernambucano, Mata Pernambucana e Recife, sob concessão da cliente.

4 Referências

1 - Instituto Nacional de Meteorologia (INMET) - <http://www.inmet.gov.br>

2 - Centro Nacional de Monitoramento e Alertas de Desastres Naturais (CEMADEN) - <http://www2.cemaden.gov.br/>

3 - Guide to Meteorological Instruments and Methods of Observation - <https://www.posmet.ufv.br/wp-content/uploads/2016/09/MET-474-WMO-Guide.pdf>

4 - CALVETTI, L., BENETI, C., GONÇALVES, J. E., MOREIRA, I. A., DUQUIA, C., BREDÁ, Â., & ALVES, T. A. (2006, August). Definição de classes de precipitação para utilização em previsões por categoria e hidrológica. In XIV Congresso Brasileiro de Meteorologia.

5 - <https://g1.globo.com/pe/pernambuco/noticia/2023/02/23/chuva-no-grande-recife-deixa-ruas-alagadas-veja-videos.ghtml>

5 Anexos

Tabela 5: Escala Beaufort que apresenta as características do vento associadas a impactos dependendo do seu grau de intensidade.

Escala Beaufort			
Grau	Designação	Intensidade do Vento (km/h)	Efeitos sobre o continente
0	Calmo	<1	Fumaça sobe na vertical.
1	Aragem	1 – 5	Fumaça indica direção do vento.
2	Brisa leve	6 – 11	Sente o vento no rosto; As folhas das árvores movem; os moinhos começam a trabalhar.
3	Brisa fraca	12 – 19	As folhas agitam-se e as bandeiras desfraldam ao vento.
4	Brisa moderada	20 – 28	Poeira e pequenos papéis levantados; movem-se os galhos das árvores.
5	Brisa forte	29 – 38	Movimentação de grandes galhos e árvores pequenas.
6	Vento fresco	39 – 49	Movem-se os ramos das árvores; dificuldade em manter um guarda chuva aberto; assobio em fios de postes.
7	Vento forte	50 – 61	Movem-se as árvores grandes; dificuldade em andar contra o vento.
8	Ventania	62 – 74	Quebram-se galhos de árvores; dificuldade em andar contra o vento; barcos permanecem nos portos.
9	Ventania forte	75 – 88	Danos em árvores e pequenas construções; impossível andar contra o vento.
10	Tempestade	89 – 102	Árvores arrancadas; danos estruturais em construções.
11	Tempestade violenta	103 – 117	Estragos generalizados em construções.
12	Furacão	>118	Estragos graves e generalizados em construções.

Tabela 6: Escala de intensidade da chuva de acordo com Calveti et al. (2006), referência [4].

Intensidade	Intervalo em mm/dia
Chuvisco	até 2,5 mm/dia
Chuva fraca	2,5 - 10 mm/dia
Chuva moderada	10 - 25 mm/dia
Chuva forte	25 - 50 mm/dia
Chuva extrema	maior que 50 mm/dia



Ana Clara Marques
Meteorologista
CREA 2019112290

Anexo II – Diagramas Unifilares dos Conjuntos

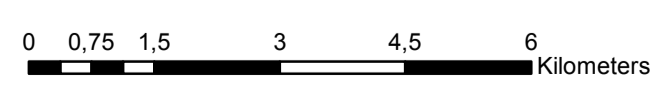
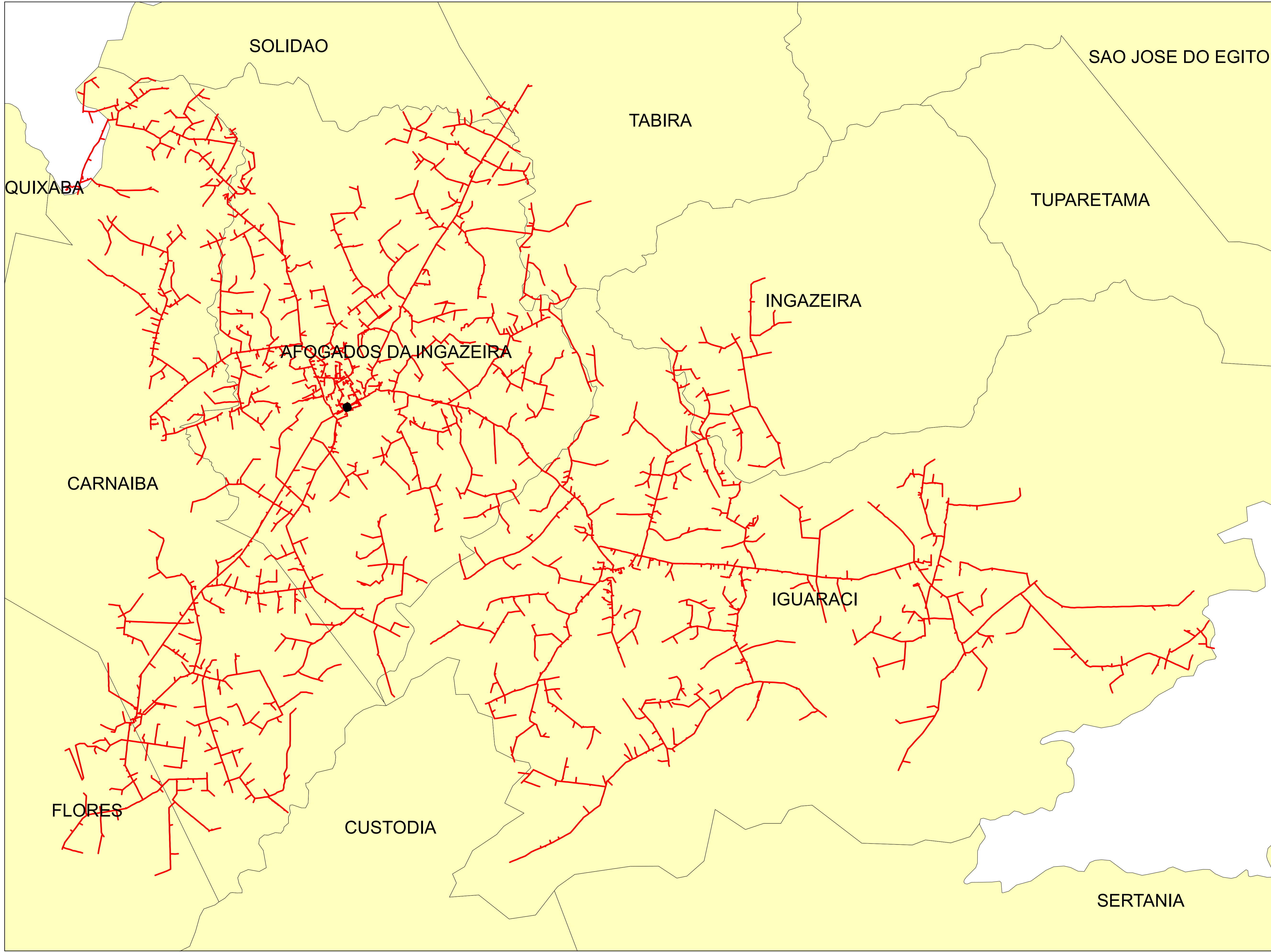



Legendas

- SUBESTAÇÃO
- ALIMENTADOR
- MUNICIPIO

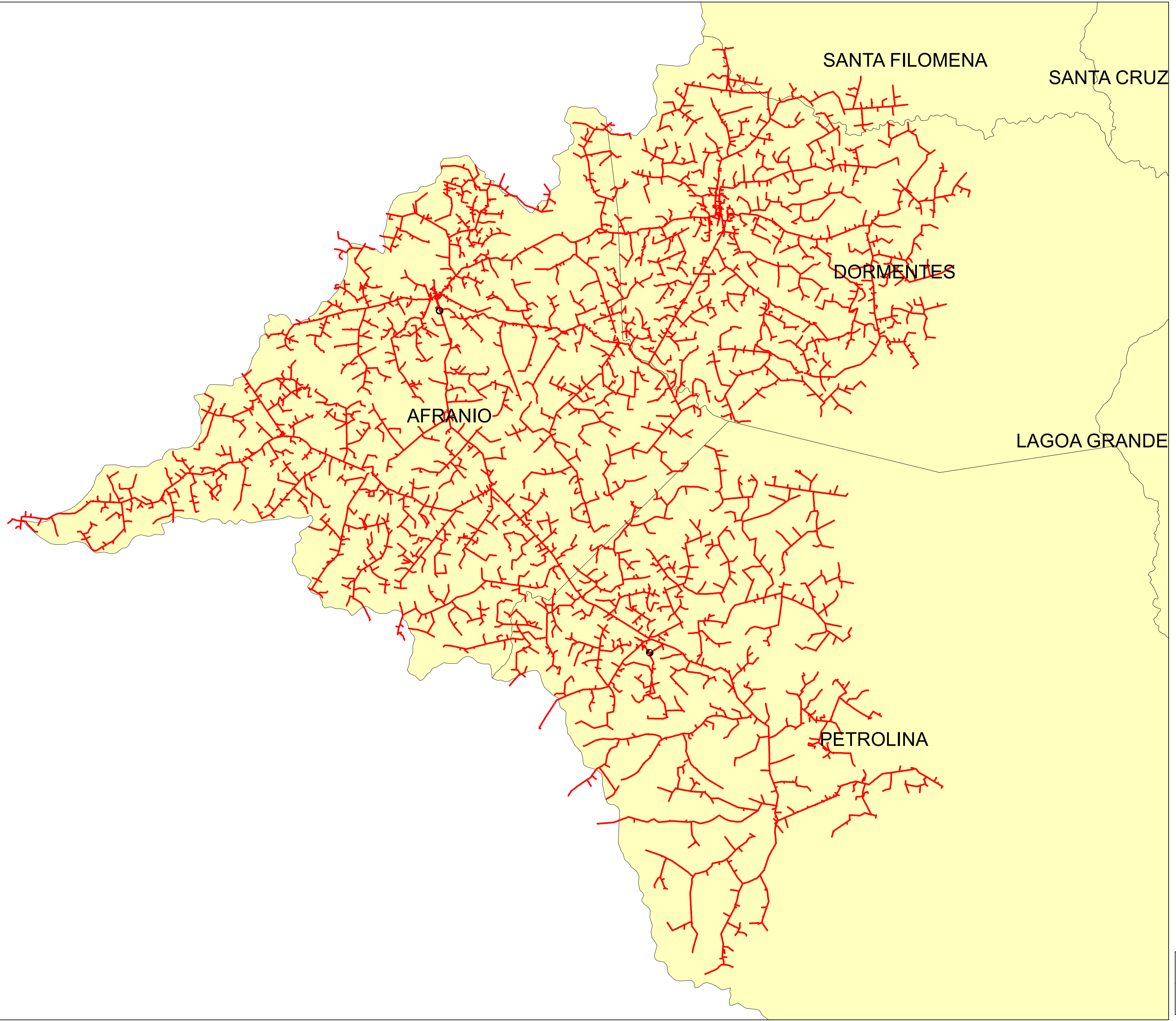
	Descrição:	
	CONJUNTO:	
	Elaborado por:	Setor:
Data:	RBBS	RBBS
28/07/2022	Fonte dos dados:	Escala:
	GSE	1:90.270



Legendas

-  SUBESTAÇÃO
-  ALIMENTADOR
-  MUNICIPIO

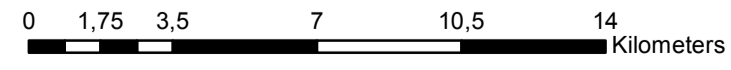

	Descrição:	
	CONJUNTO:	
	Elaborado por:	Setor:
Data:	RBBS	RBBS
28/07/2022	Fonte dos dados:	Escala:
	GSE	1:183.410

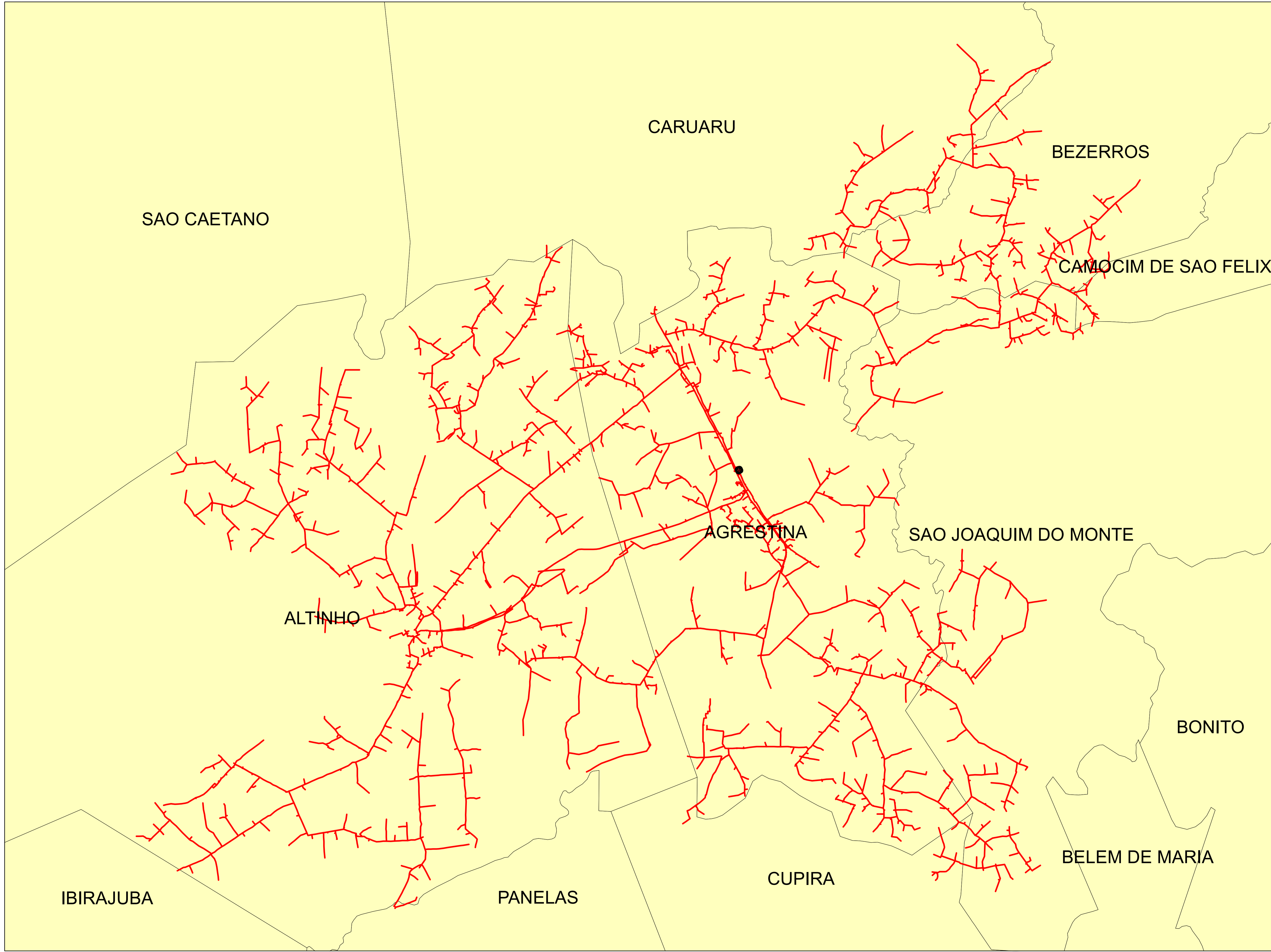

Legendas

- SUBESTAÇÃO
- ALIMENTADOR
- MUNICIPIO

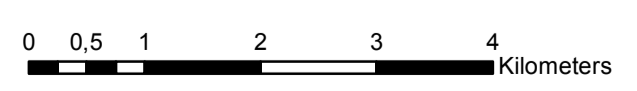

	Descrição:	
	CONJUNTO:	
	Elaborado por:	Setor:
Data:	RBBS	RBBS
28/07/2022	Fonte dos dados:	Escala:
	GSE	1:65.180

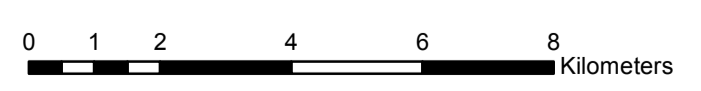
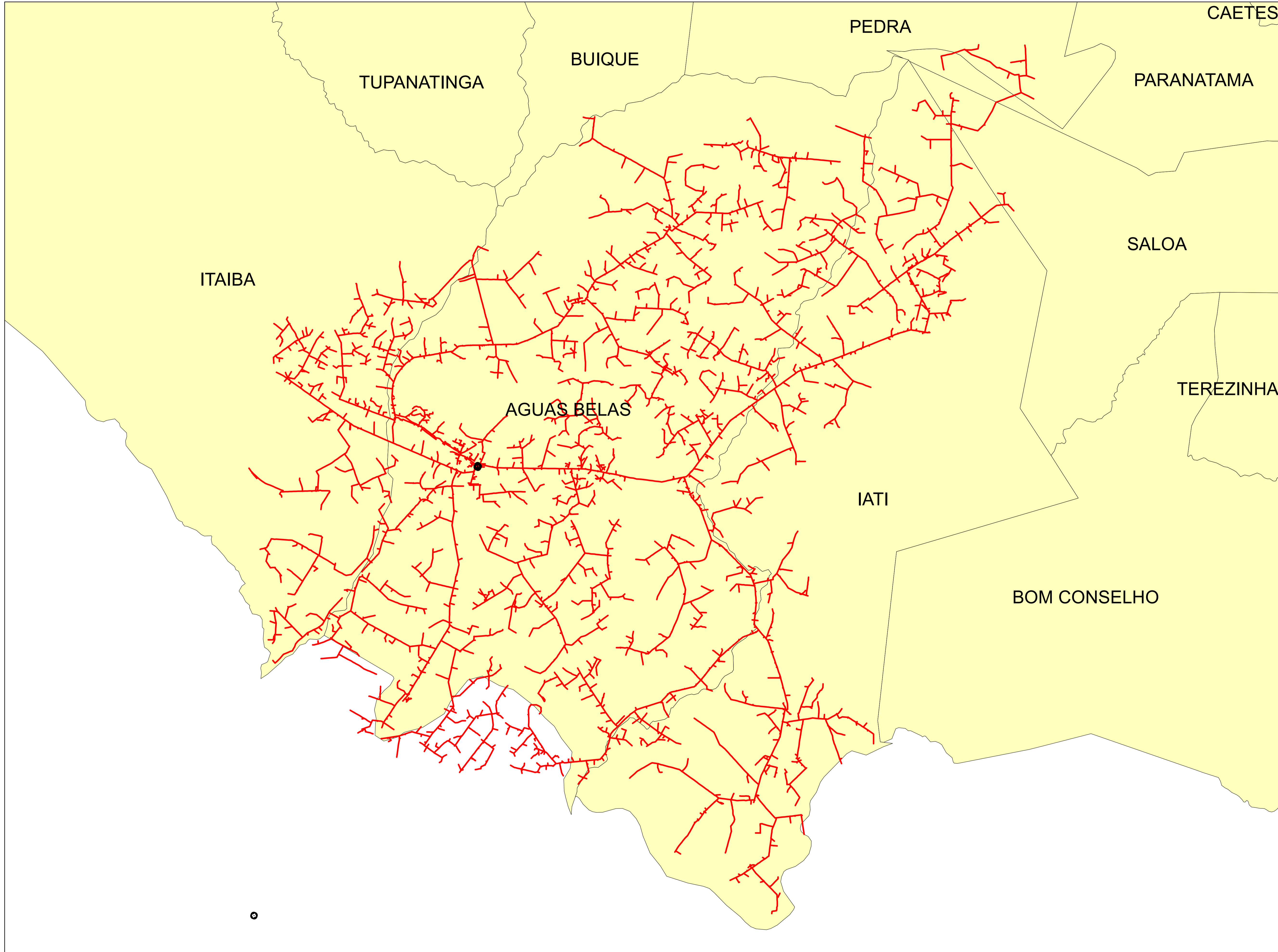

Legendas

- SUBESTAÇÃO
- ALIMENTADOR
- MUNICIPIO

	Descrição:	
	CONJUNTO:	
	Elaborado por:	Setor:
Data:	RBBS	RBBS
28/07/2022	Fonte dos dados:	Escala:
	GSE	1:115.170

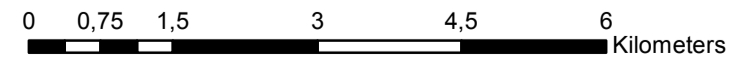
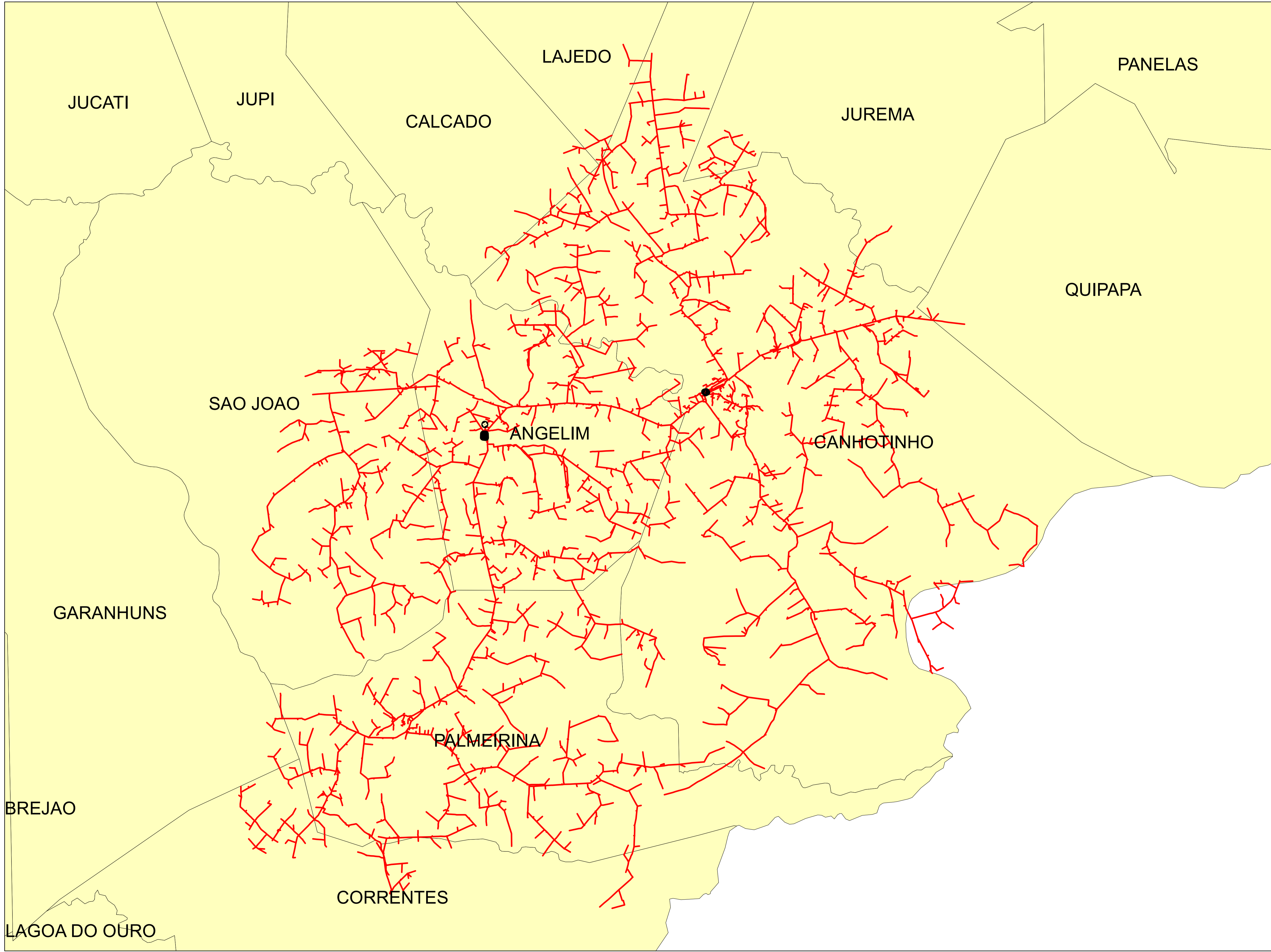

Legendas

- SUBESTAÇÃO
- ALIMENTADOR
- MUNICIPIO

	Descrição:	
	CONJUNTO:	
	Elaborado por:	Setor:
Data:	RBBS	RBBS
28/07/2022	Fonte dos dados:	Escala:
	GSE	1:78.530

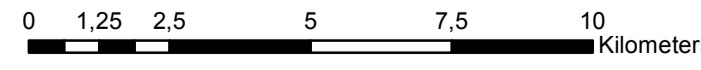
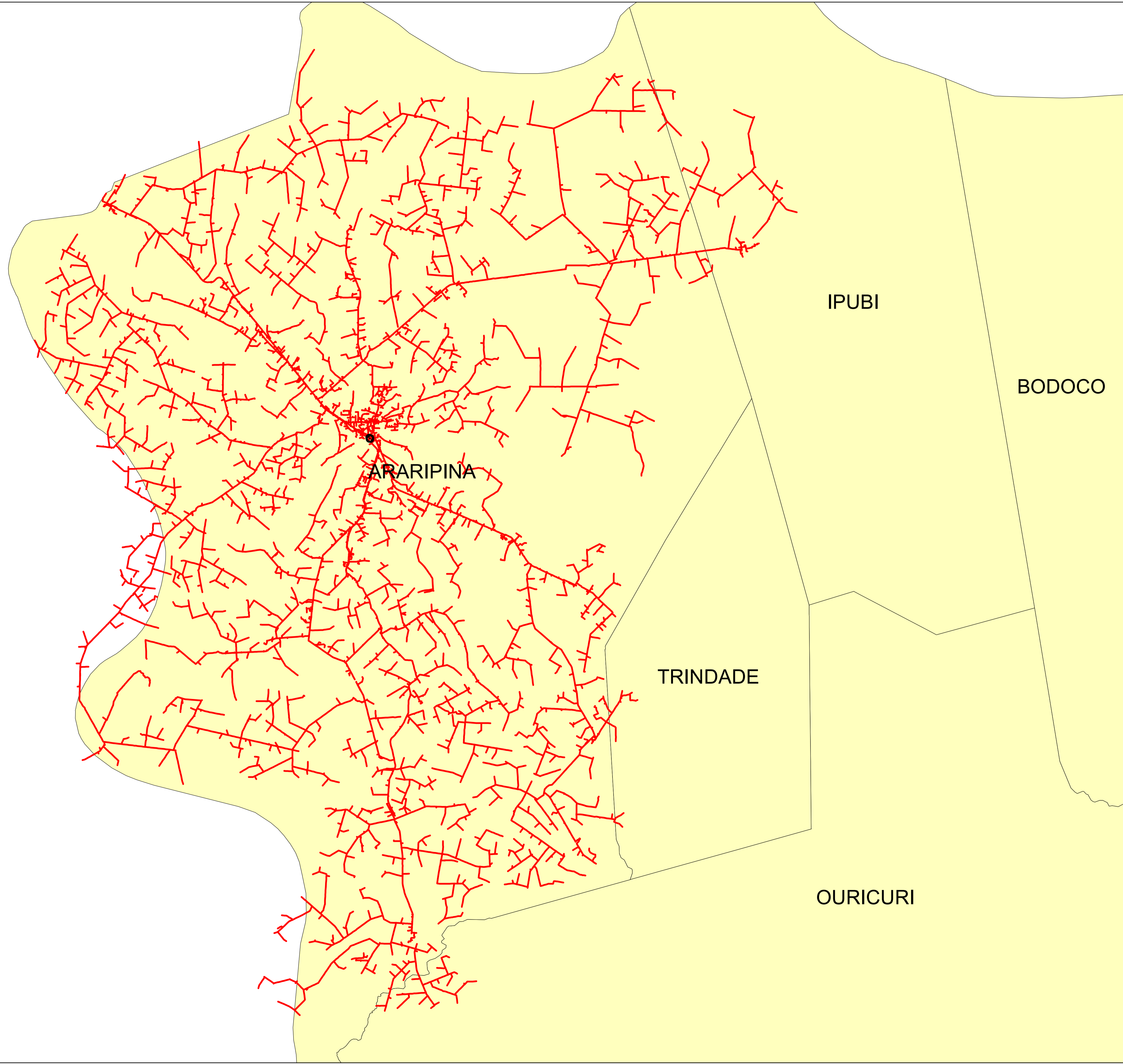

Legendas

- SUBESTAÇÃO
- ALIMENTADOR
- MUNICIPIO

	Descrição:	
	CONJUNTO:	
	Elaborado por:	Setor:
Data:	RBBS	RBBS
28/07/2022	Fonte dos dados:	Escala:
	GSE	1:134.010



Legendas

- SUBESTAÇÃO
- ALIMENTADOR
- MUNICIPIO

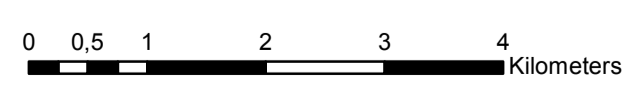

	Descrição:	
	CONJUNTO:	
	Elaborado por:	Setor:
Data:	RBBS	RBBS
28/07/2022	Fonte dos dados:	Escala:
	GSE	1:63.730

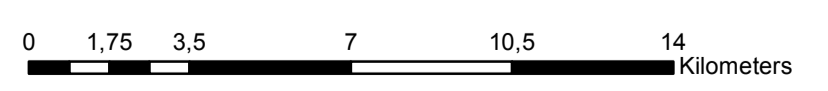
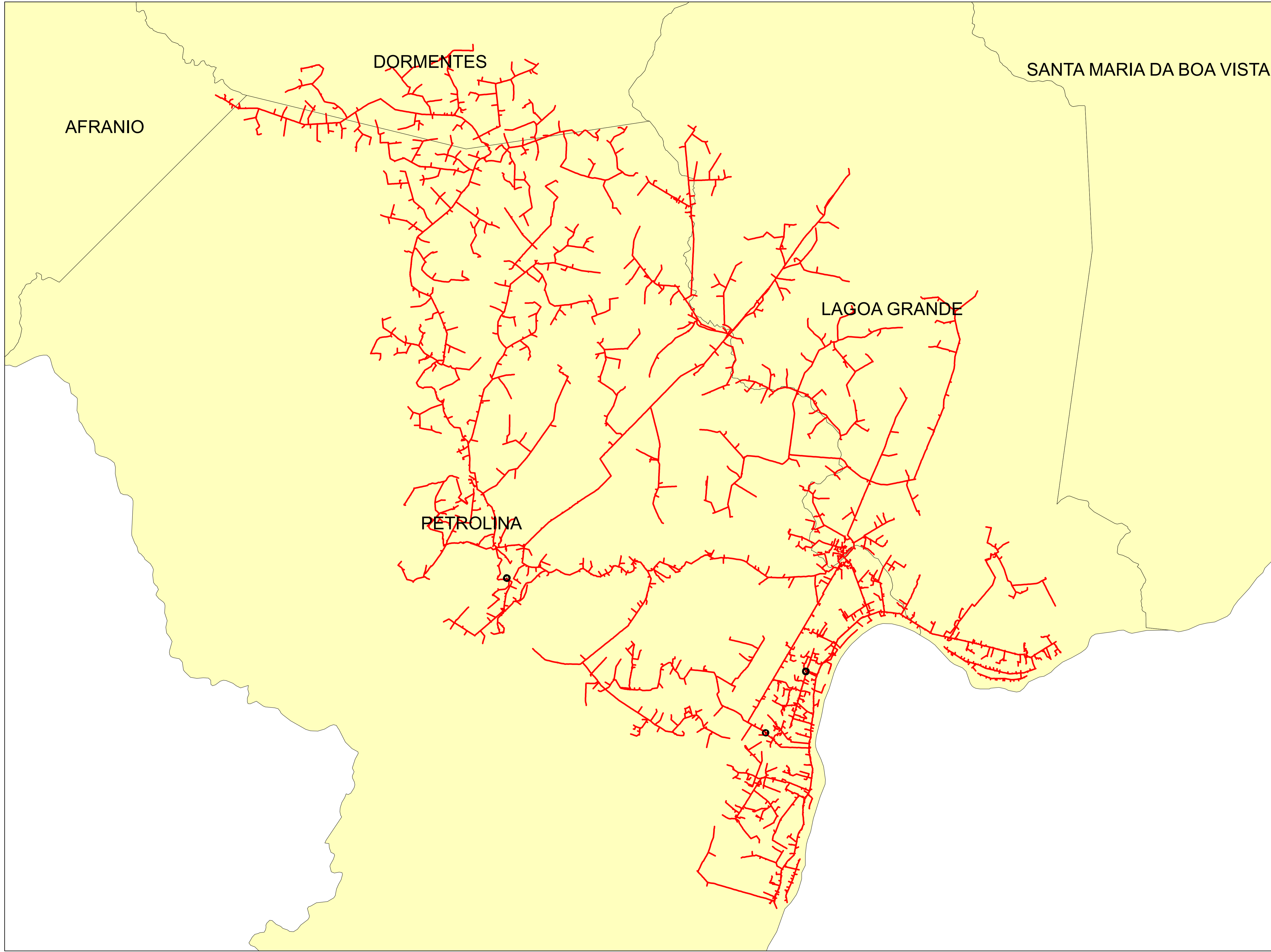



Legendas

- SUBESTAÇÃO
- ALIMENTADOR
- MUNICIPIO

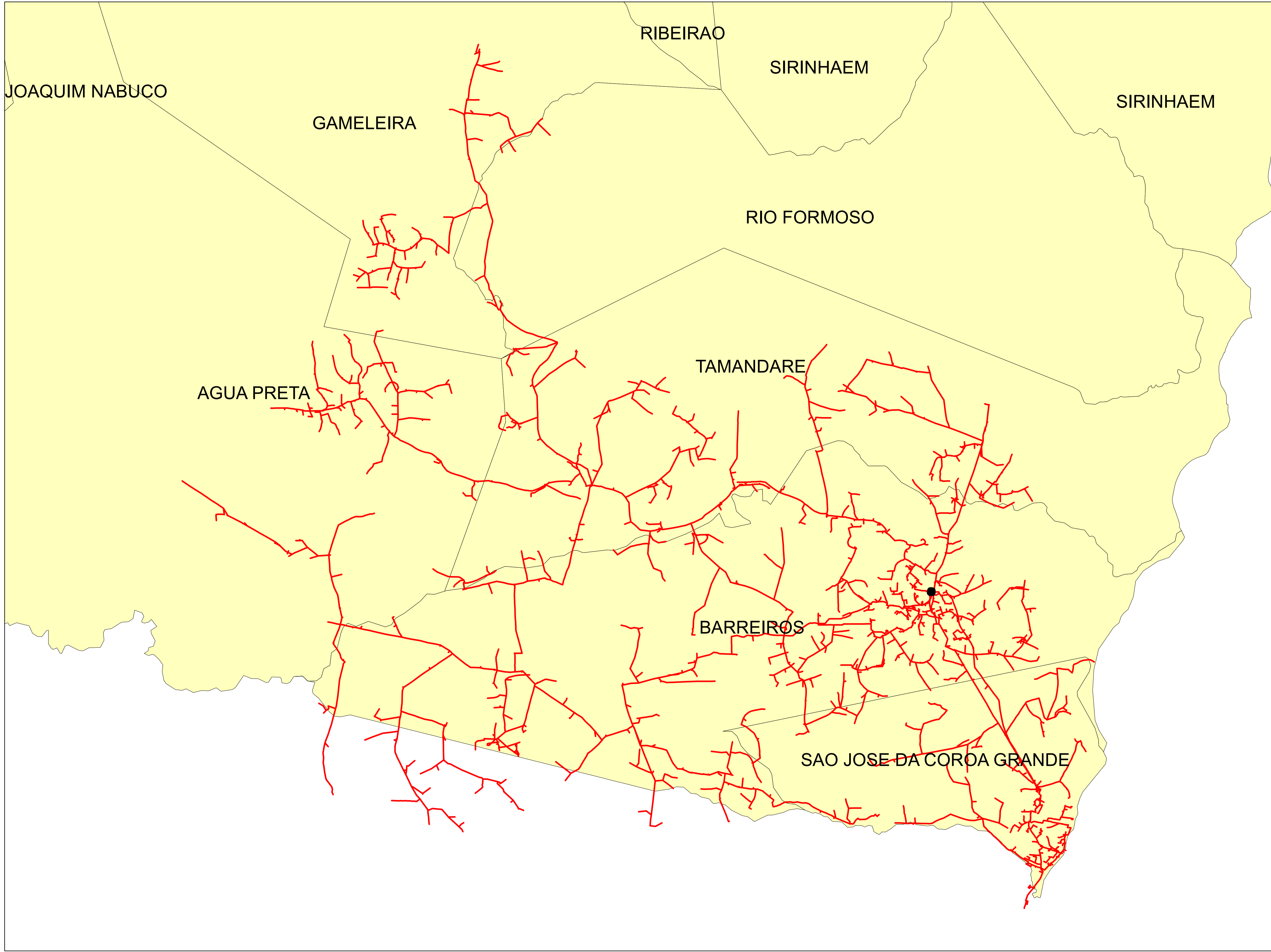
	Descrição:	
	CONJUNTO:	
	Elaborado por:	Setor:
Data:	RBBS	RBBS
28/07/2022	Fonte dos dados:	Escala:
	GSE	1:164.230



Legendas

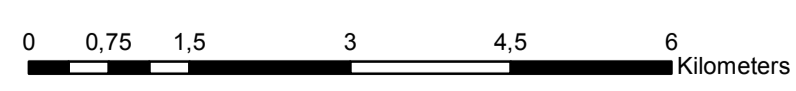

-  SUBESTAÇÃO
-  ALIMENTADOR
-  MUNICIPIO

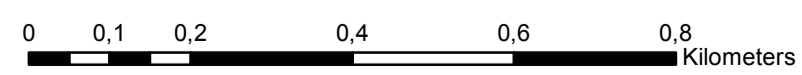
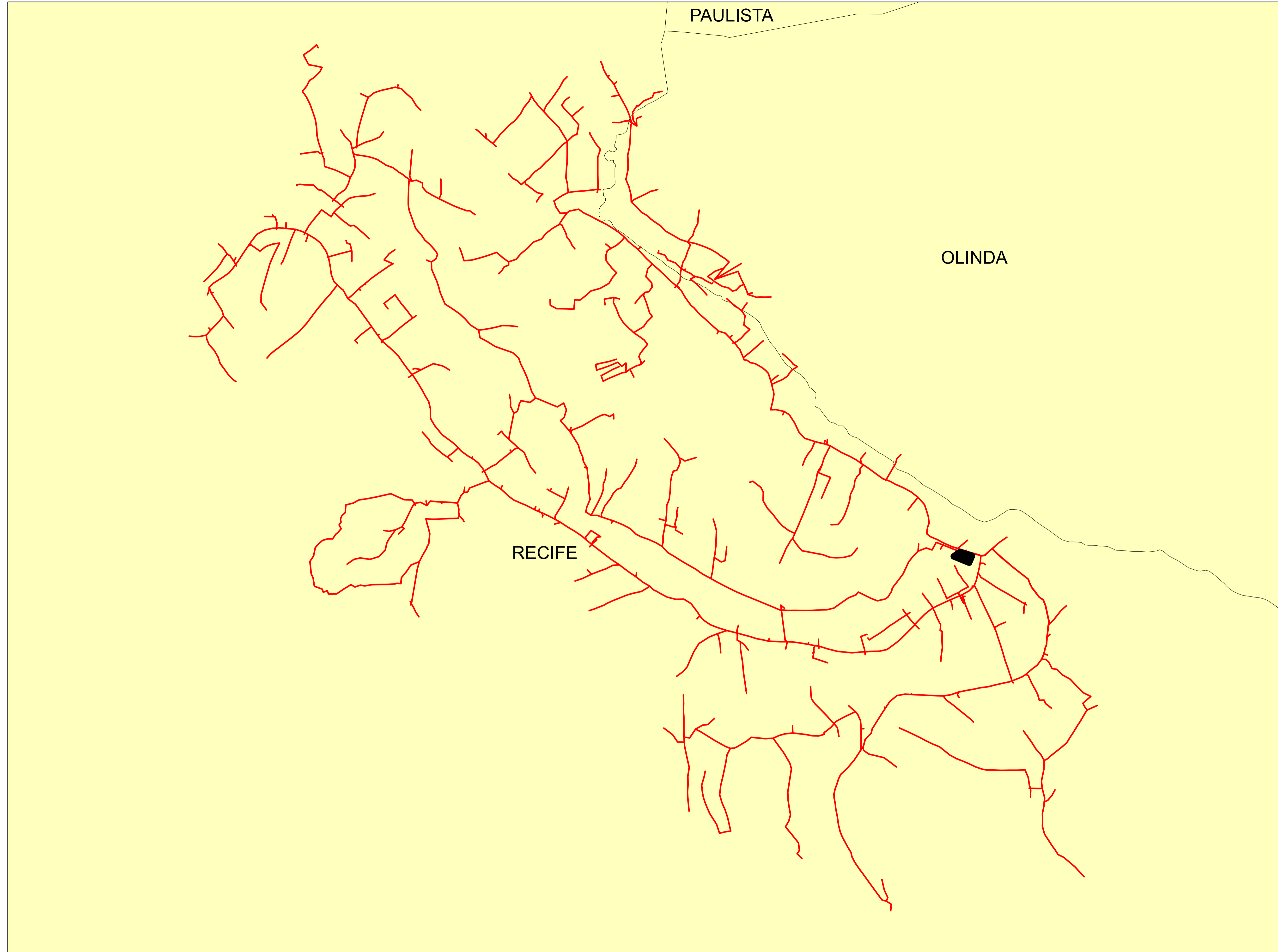

	Descrição:	
	CONJUNTO:	
	Elaborado por:	Setor:
Data:	RBBS	RBBS
28/07/2022	Fonte dos dados:	Escala:
	GSE	1:70.560



Legendas

-  SUBESTAÇÃO
-  ALIMENTADOR
-  MUNICIPIO

	Descrição:	
	CONJUNTO:	
	Elaborado por:	Setor:
Data:	RBBS	RBBS
28/07/2022	Fonte dos dados:	Escala:
	GSE	1:9.340

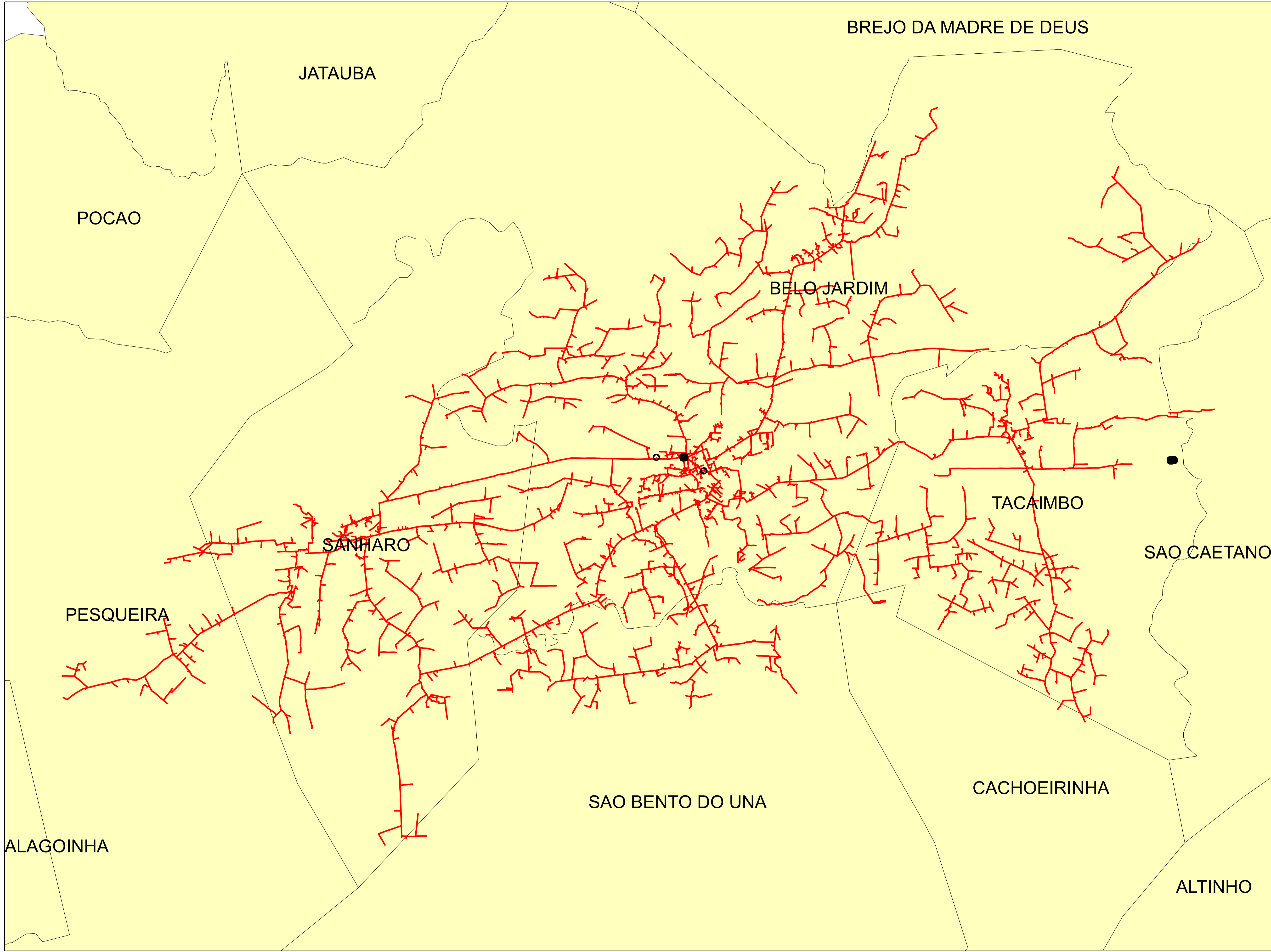

Legendas

-  SUBESTAÇÃO
-  ALIMENTADOR
-  MUNICIPIO

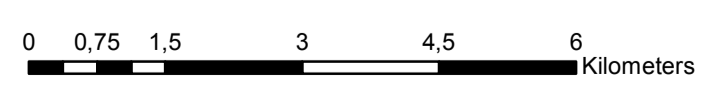

	Descrição:	
	CONJUNTO:	
	Elaborado por:	Setor:
Data:	RBBS	RBBS
28/07/2022	Fonte dos dados:	Escala:
	GSE	1:82.890

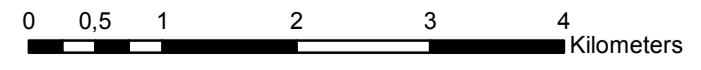
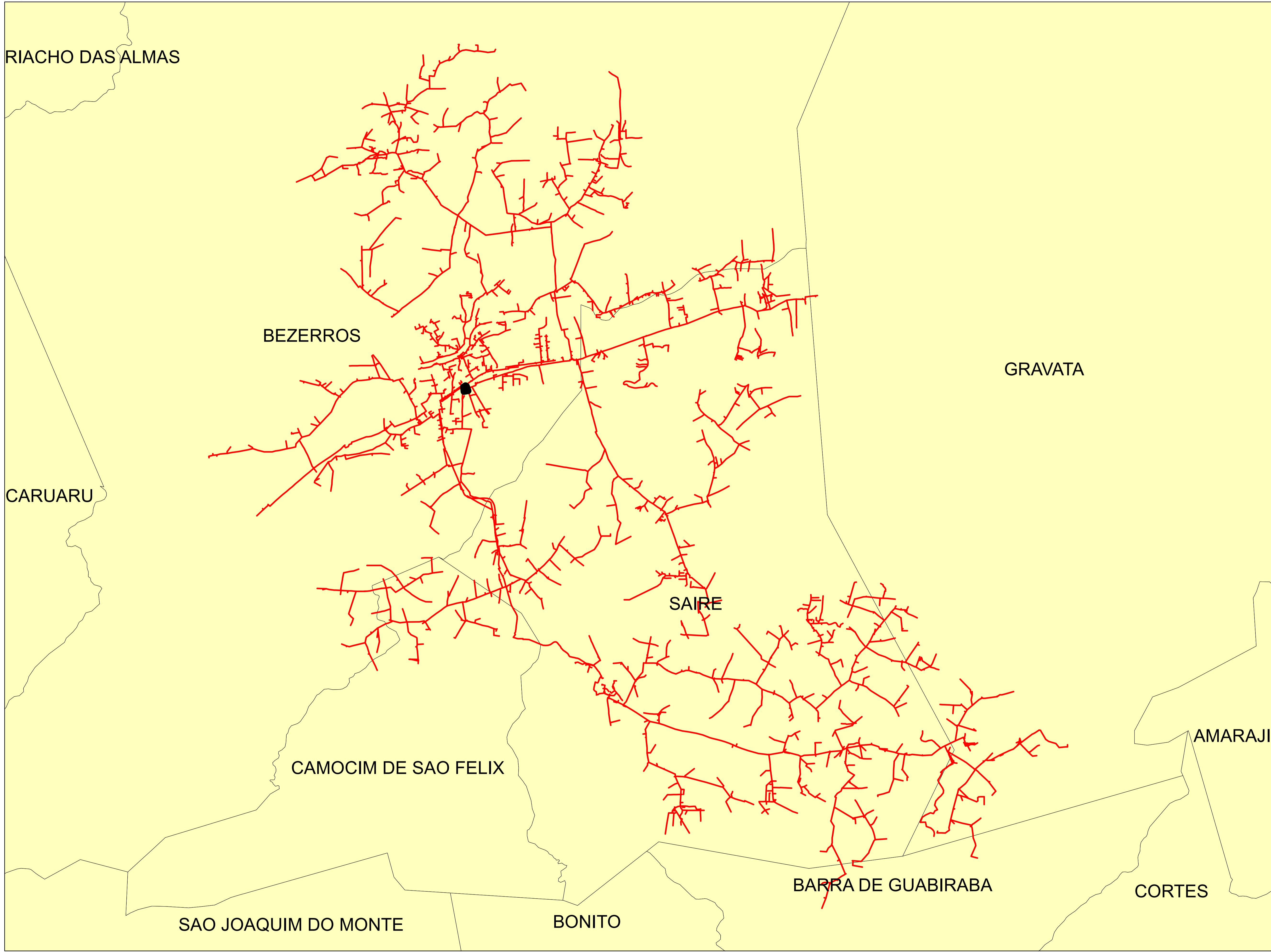

Legendas

- SUBESTAÇÃO
- ALIMENTADOR
- MUNICIPIO

	Descrição:	
	CONJUNTO:	
	Elaborado por:	Setor:
Data:	RBBS	RBBS
28/07/2022	Fonte dos dados:	Escala:
	GSE	1:56.500

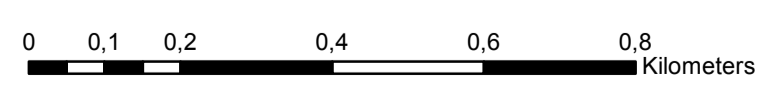
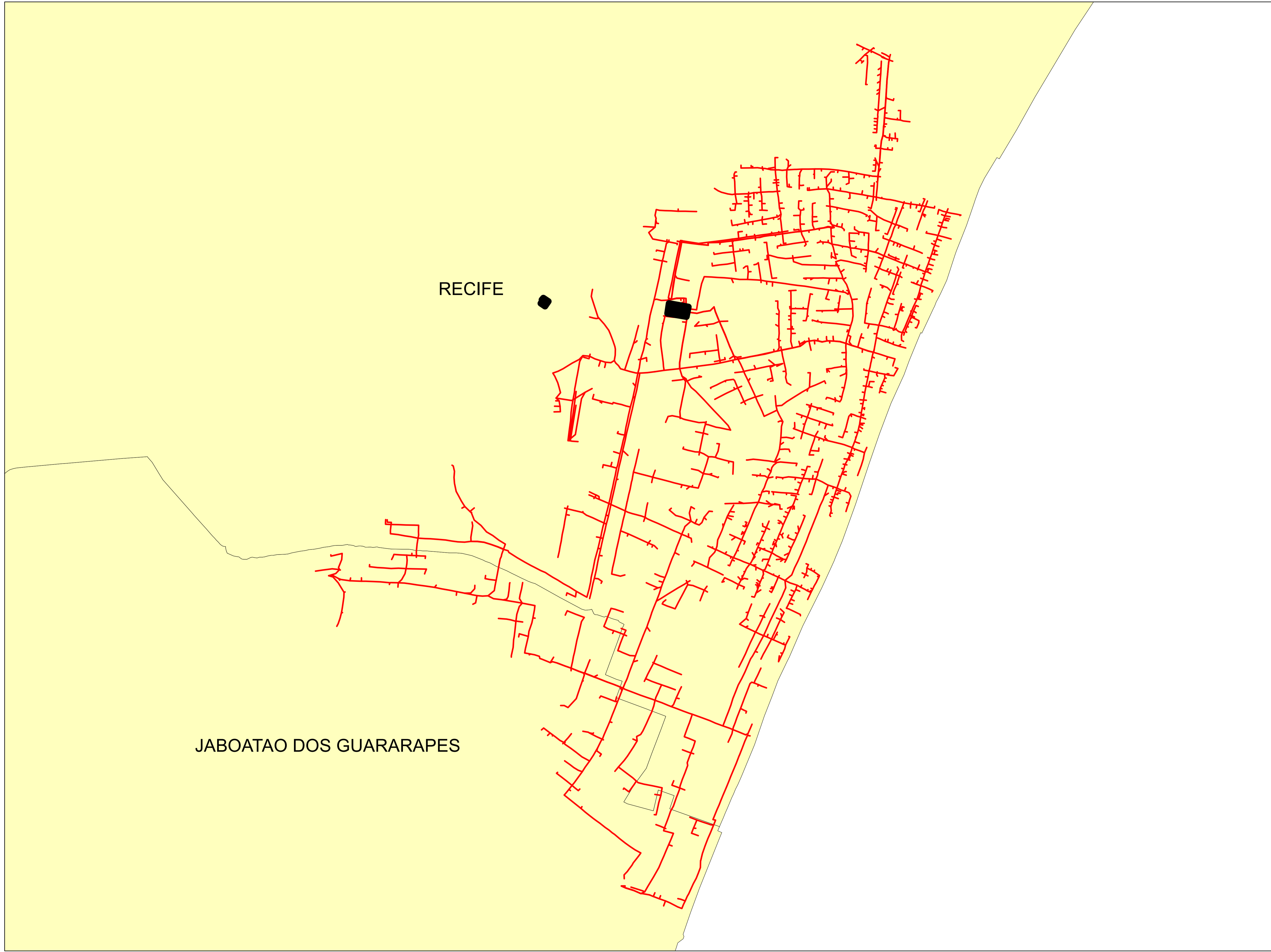



Legendas

- SUBESTAÇÃO
- ALIMENTADOR
- MUNICIPIO

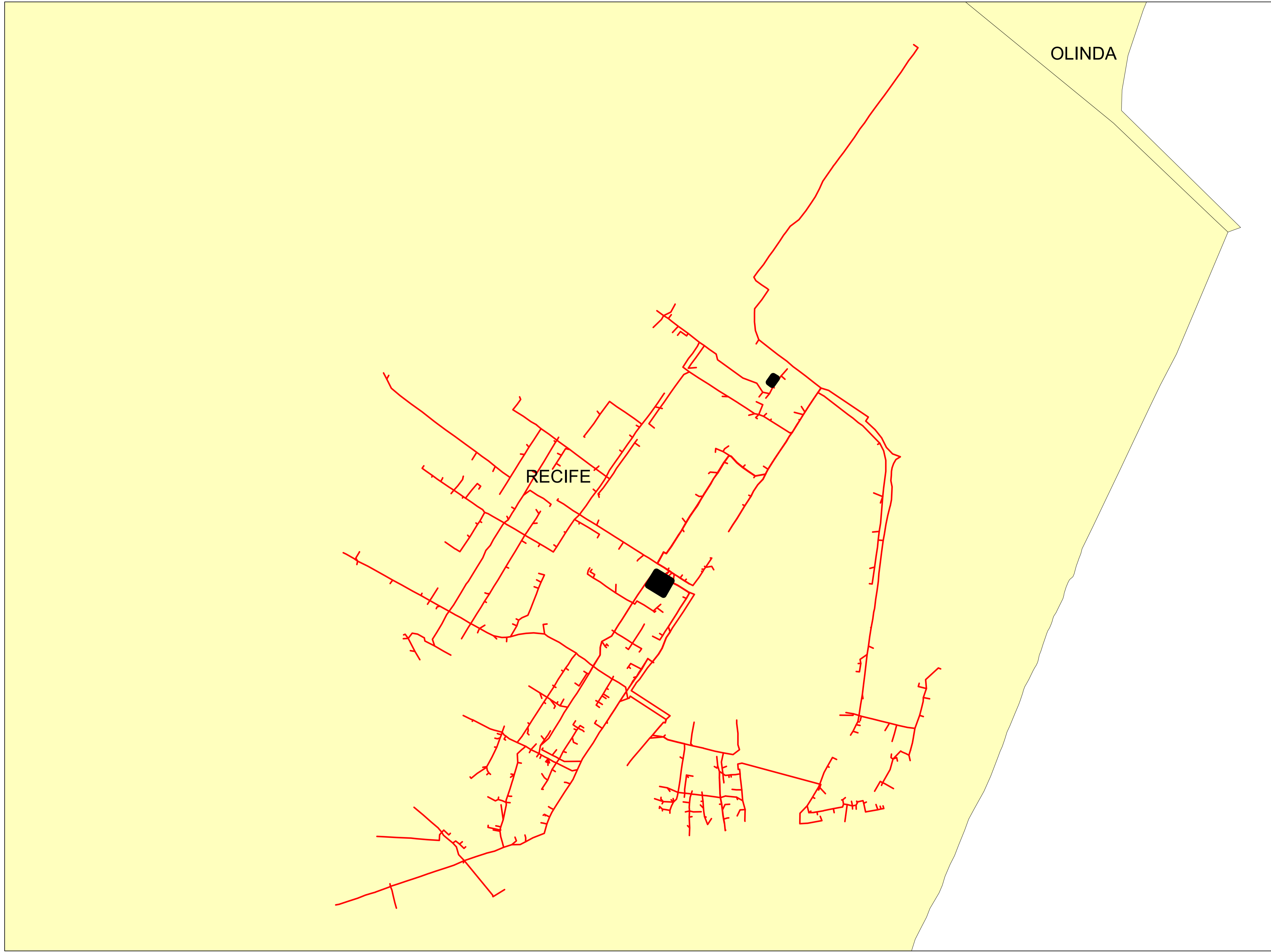
	Descrição:	
	CONJUNTO:	
	Elaborado por:	Setor:
Data:	RBBS	RBBS
28/07/2022	Fonte dos dados:	Escala:
	GSE	1:9.960



Legendas

-  SUBESTAÇÃO
-  ALIMENTADOR
-  MUNICIPIO

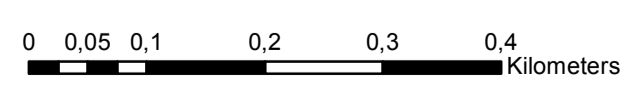

	Descrição:	
	CONJUNTO:	
	Elaborado por:	Setor:
Data:	RBBS	RBBS
28/07/2022	Fonte dos dados:	Escala:
	GSE	1:6.400

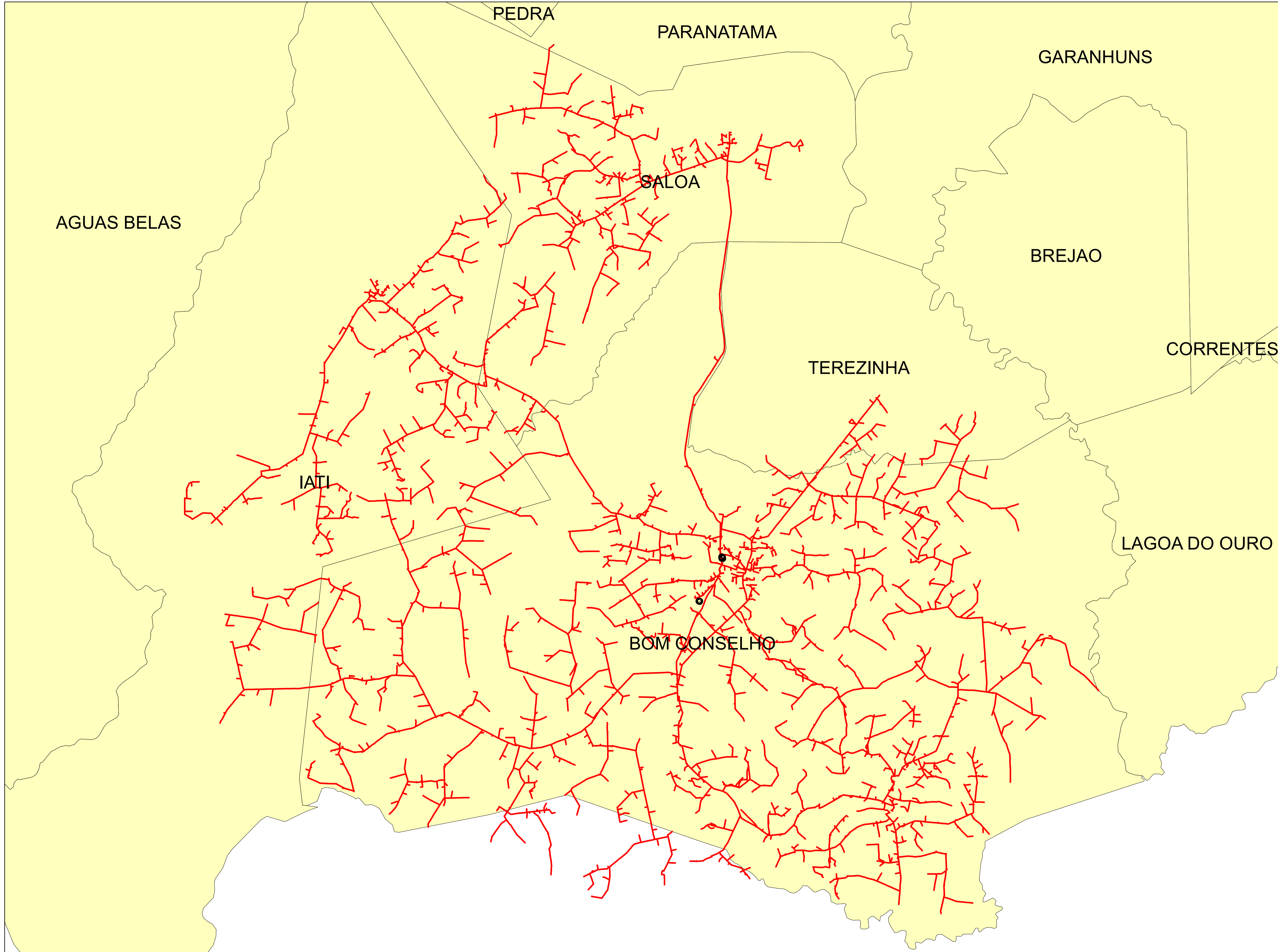

Legendas

- SUBESTAÇÃO
- ALIMENTADOR
- MUNICIPIO

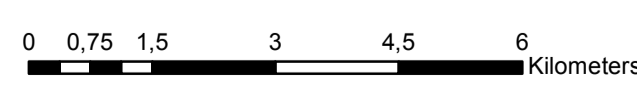

	Descrição:	
	CONJUNTO:	
	Elaborado por:	Setor:
Data:	RBBS	RBBS
28/07/2022	Fonte dos dados:	Escala:
	GSE	1:91.870

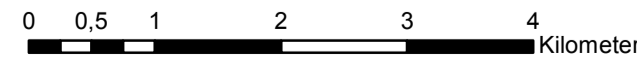
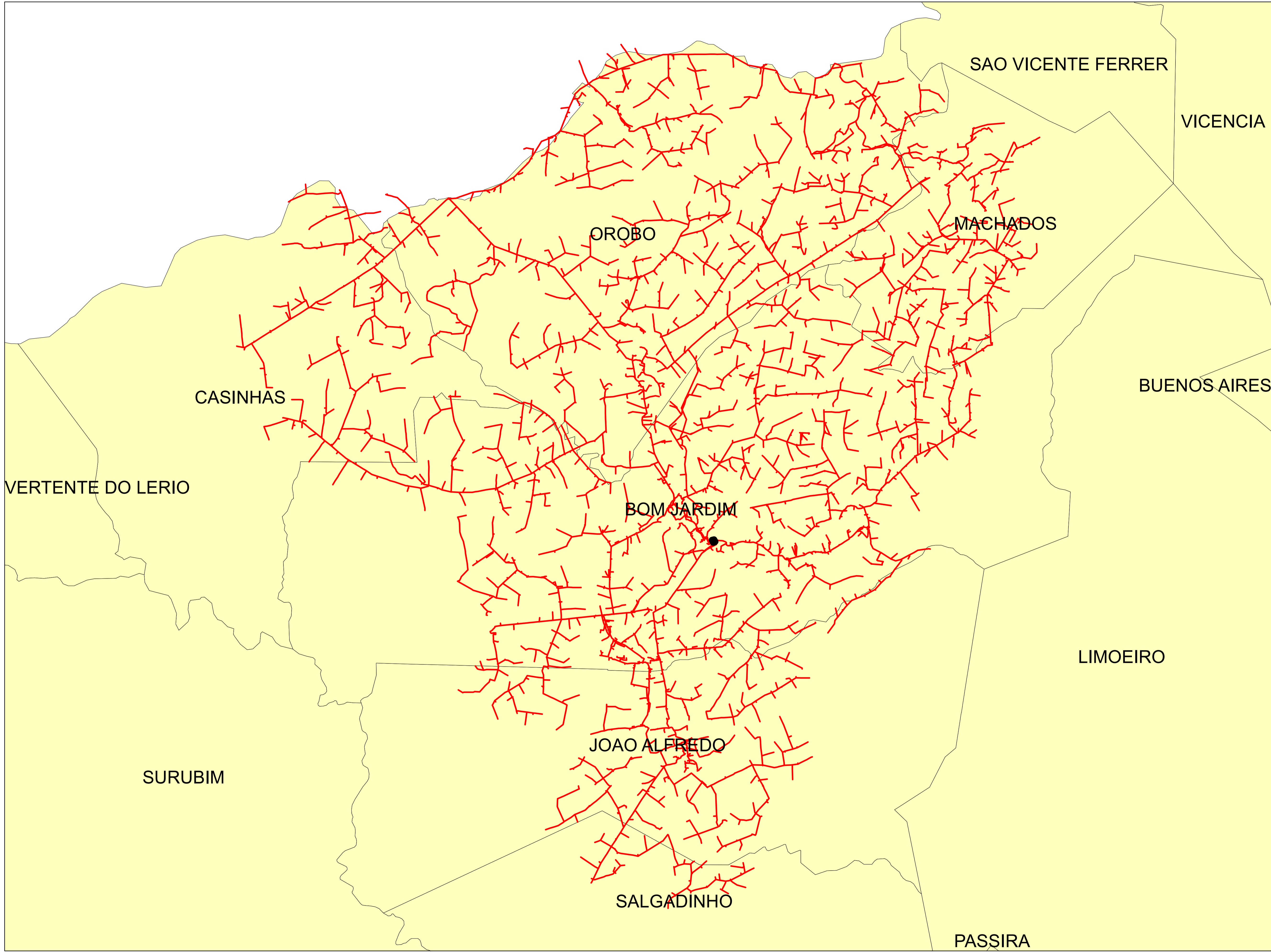

Legendas

- SUBESTAÇÃO
- ALIMENTADOR
- MUNICIPIO

	Descrição:	
	CONJUNTO:	
	Elaborado por:	Setor:
Data:	RBBS	RBBS
28/07/2022	Fonte dos dados:	Escala:
	GSE	1:59.950

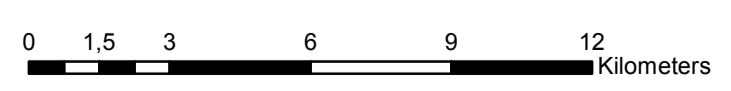
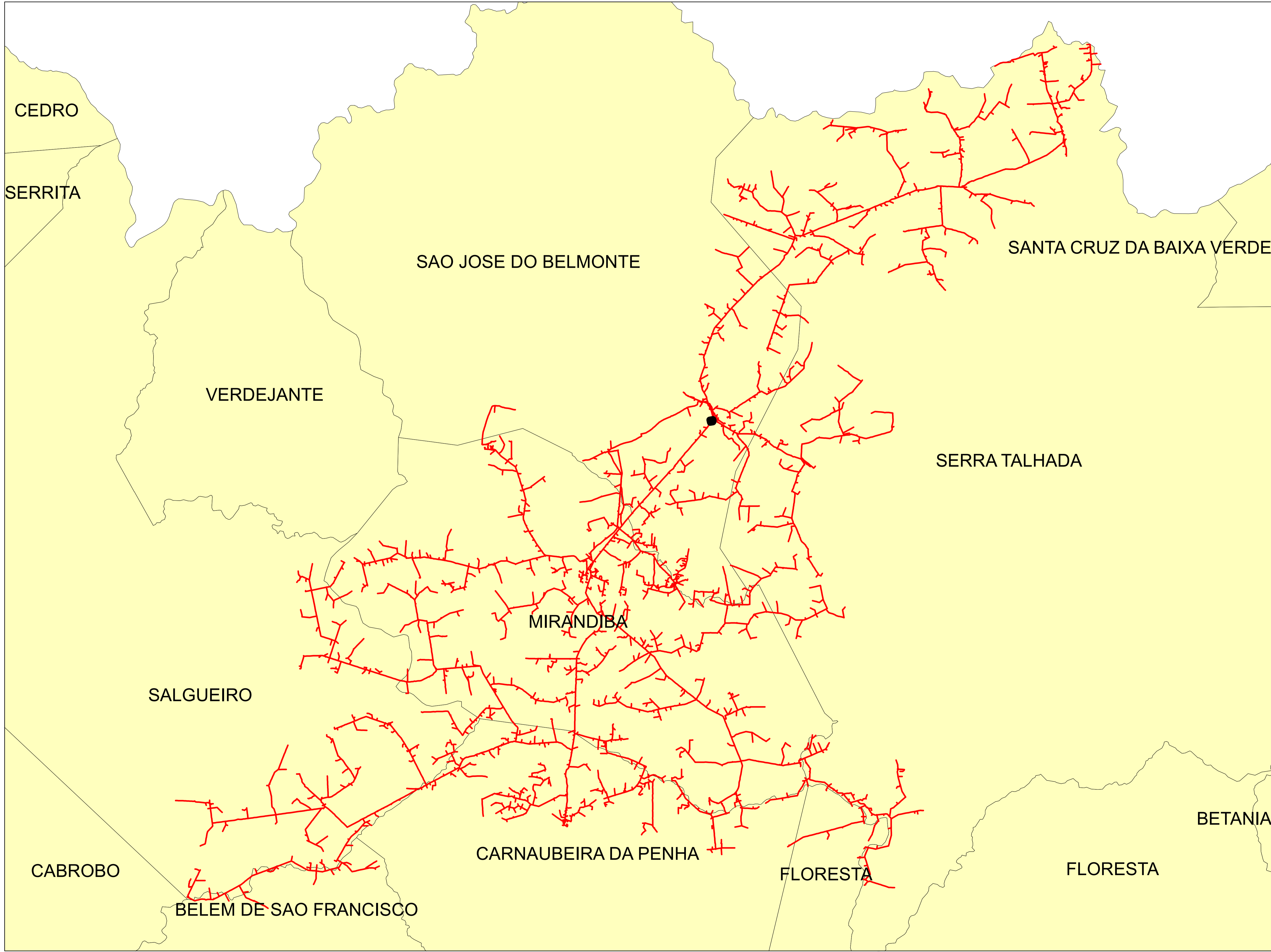

Legendas

- SUBESTAÇÃO
- ALIMENTADOR
- MUNICIPIO

	Descrição:	
	CONJUNTO:	
	Elaborado por:	Setor:
Data:	RBBS	RBBS
28/07/2022	Fonte dos dados:	Escala:
	GSE	1:161.030

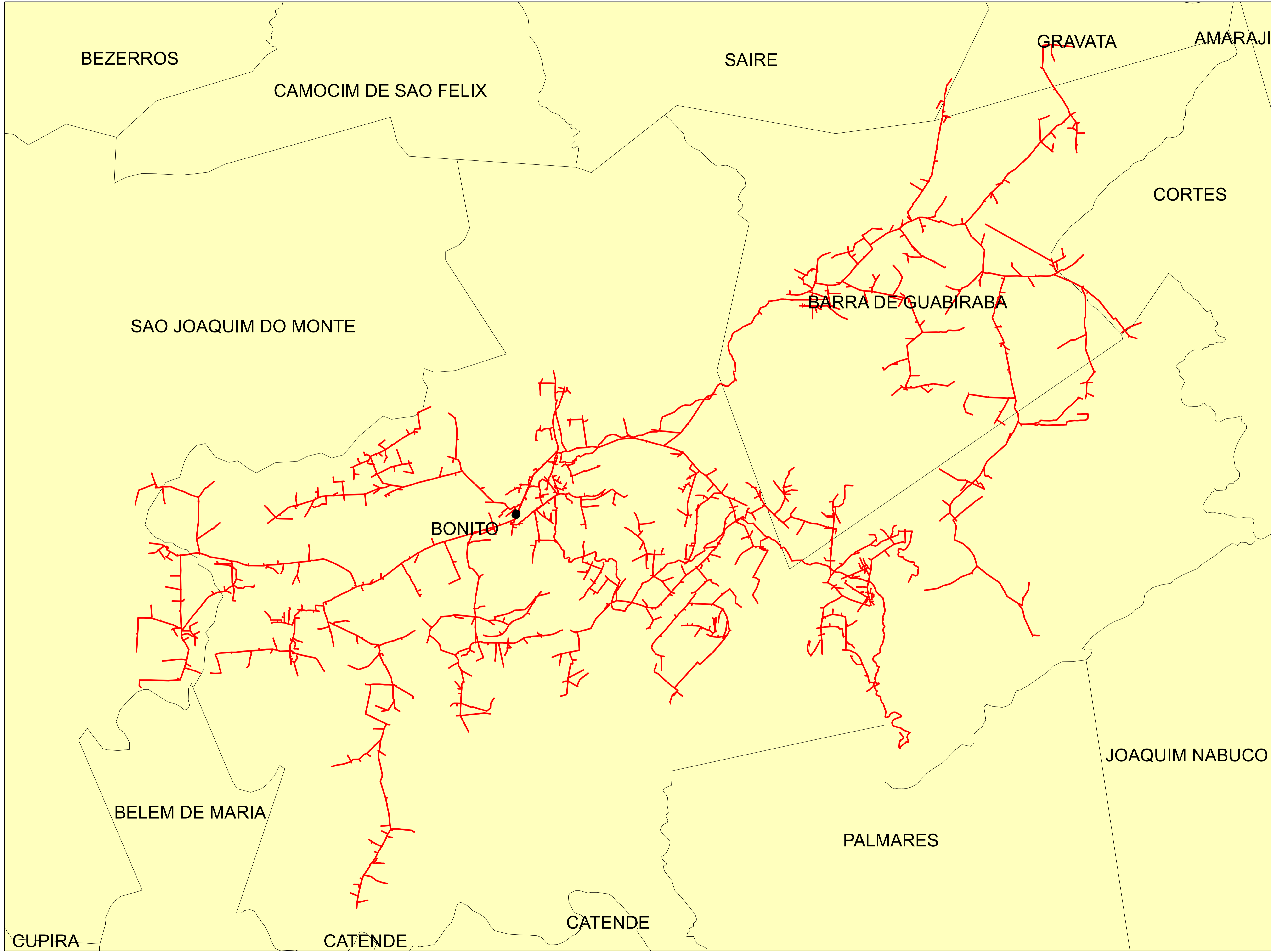



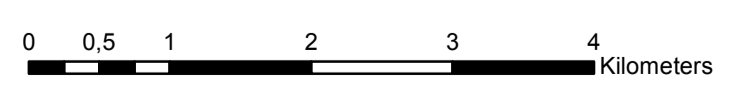

Legendas

-  SUBESTAÇÃO
-  ALIMENTADOR
-  MUNICIPIO

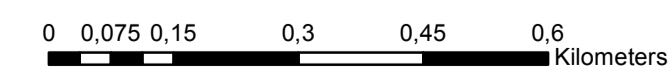
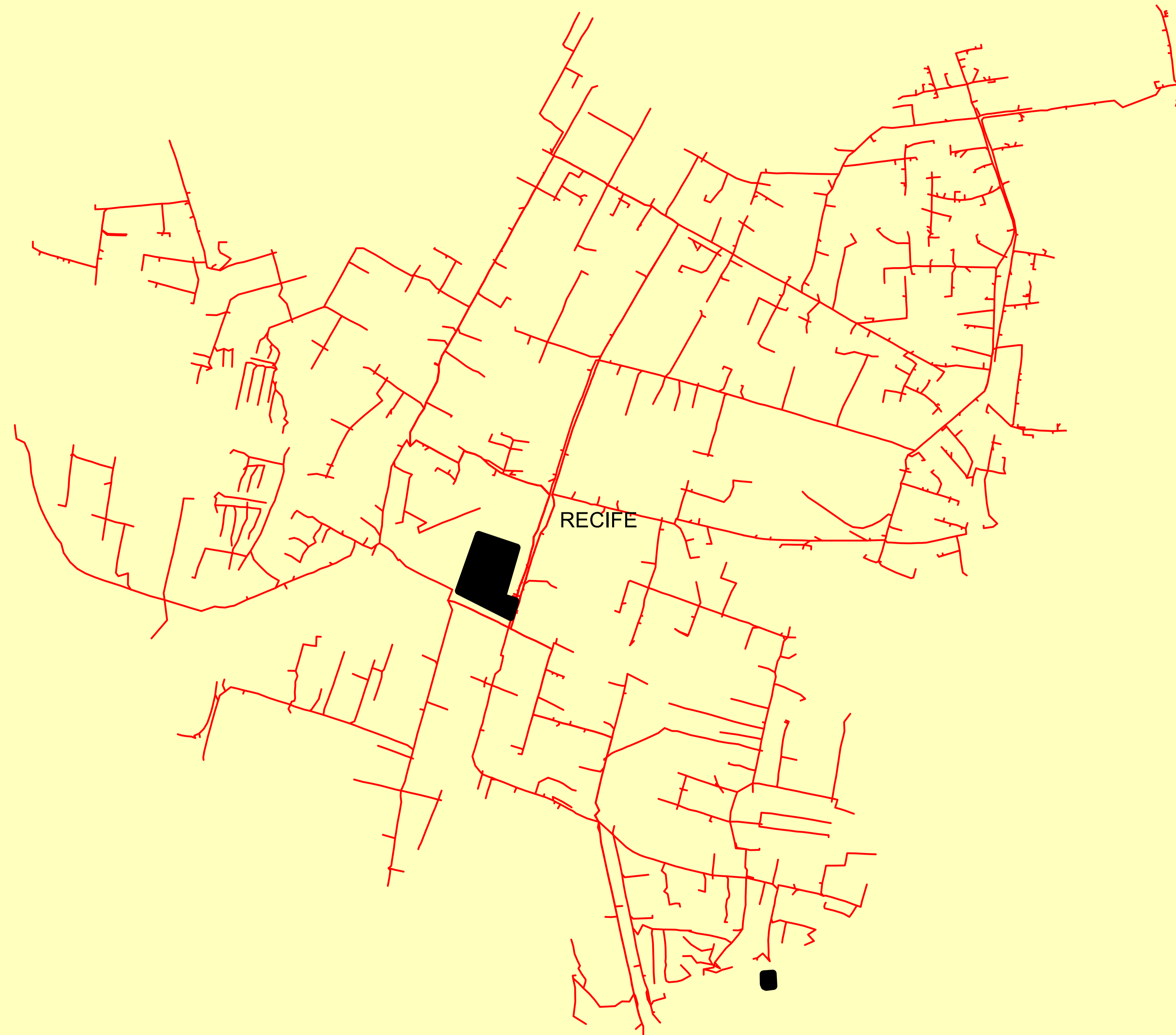

	Descrição:	
	CONJUNTO:	
	Elaborado por:	Setor:
Data:	RBBS	RBBS
28/07/2022	Fonte dos dados:	Escala:
	GSE	1:53.500



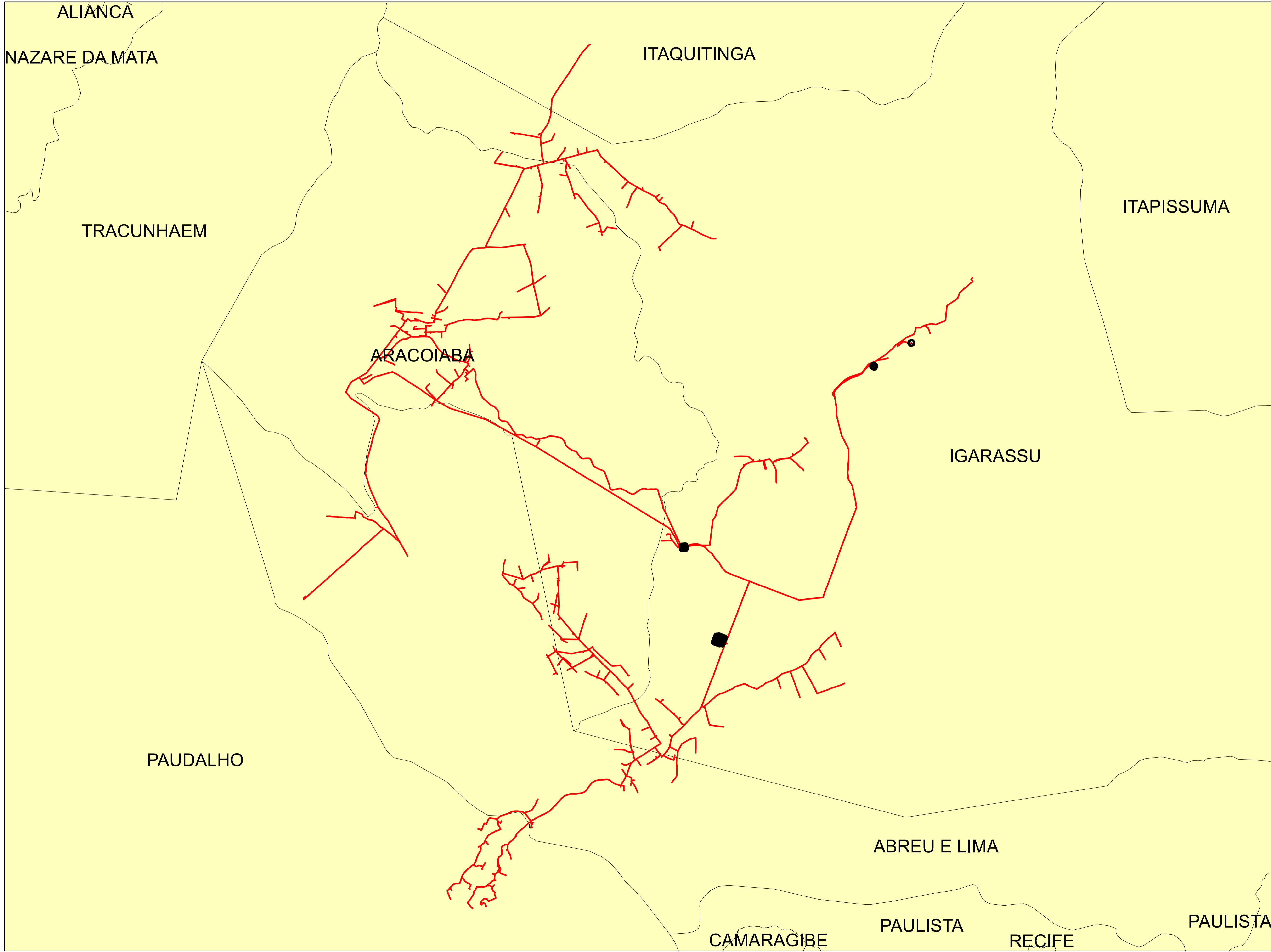

Legendas	
	SUBESTAÇÃO
	ALIMENTADOR
	MUNICIPIO

	Descrição:	
	CONJUNTO:	
	Elaborado por:	Setor:
Data:	RBBS	RBBS
28/07/2022	Fonte dos dados:	Escala:
	GSE	1:9.080



Legendas

-  SUBESTAÇÃO
-  ALIMENTADOR
-  MUNICIPIO

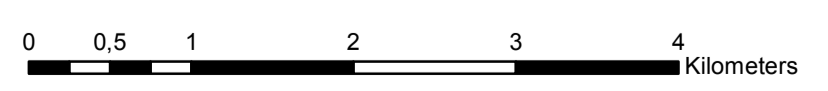

	Descrição:	
	CONJUNTO:	
	Elaborado por:	Setor:
Data:	RBBS	RBBS
28/07/2022	Fonte dos dados:	Escala:
	GSE	1:46.520

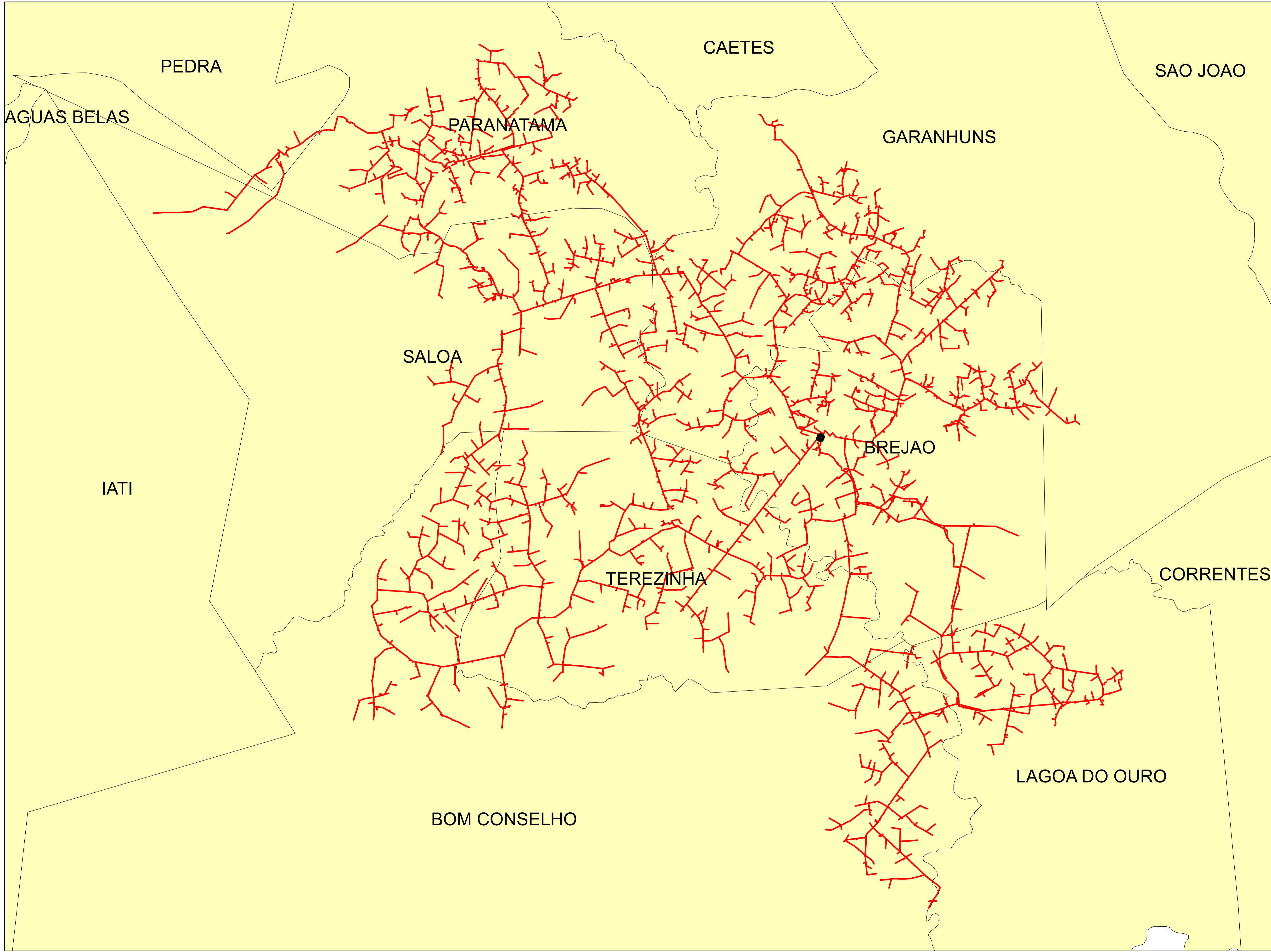

Legendas

-  SUBESTAÇÃO
-  ALIMENTADOR
-  MUNICIPIO

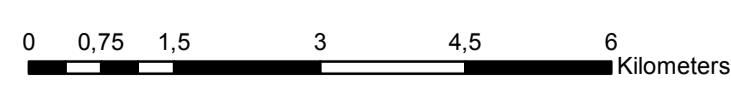

	Descrição:	
	CONJUNTO:	
	Elaborado por:	Setor:
Data:	RBBS	RBBS
28/07/2022	Fonte dos dados:	Escala:
	GSE	1:77.870

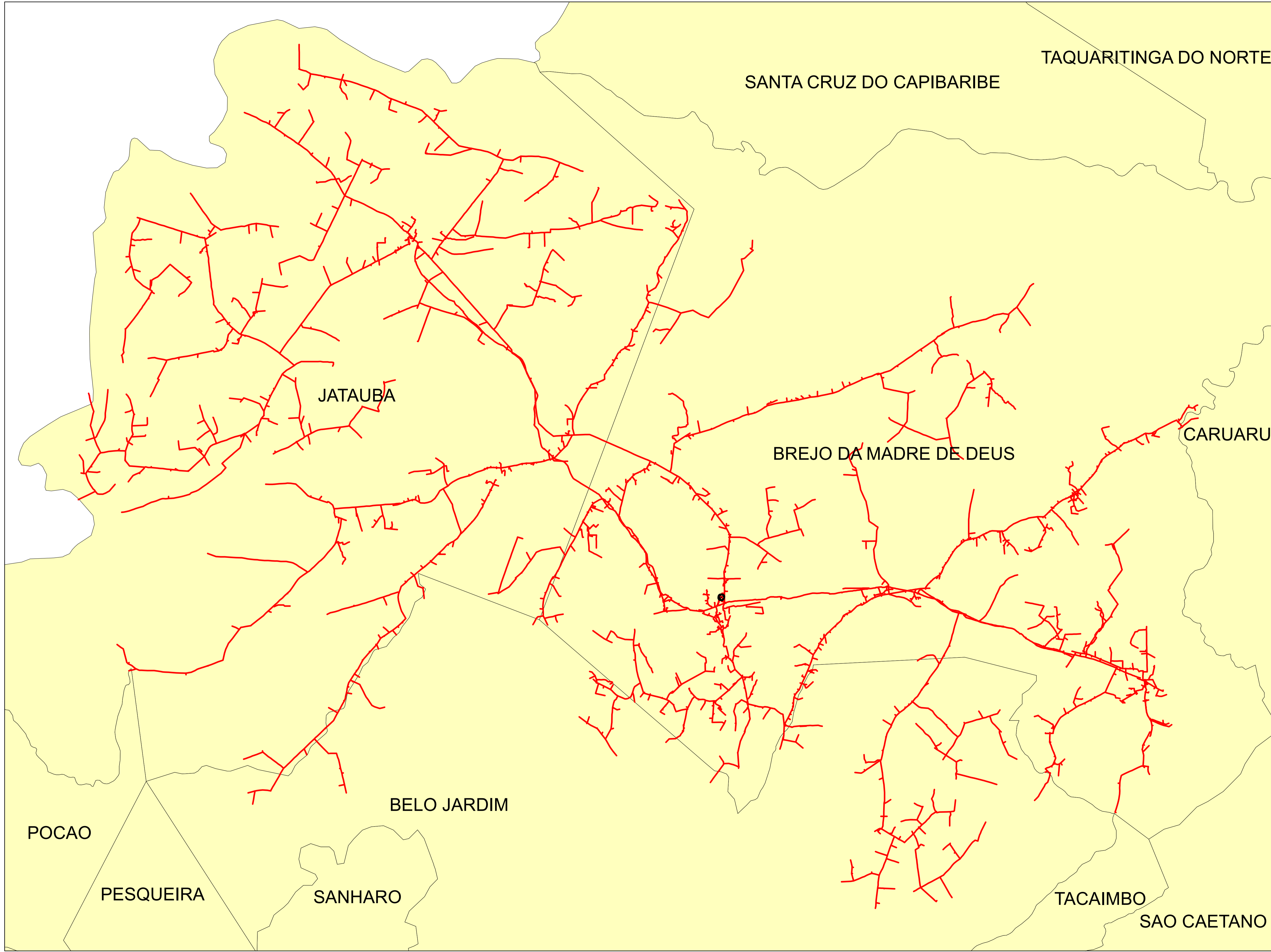

Legendas

- SUBESTAÇÃO
- ALIMENTADOR
- MUNICIPIO

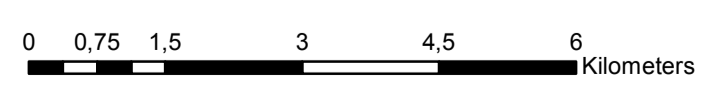

	Descrição:	
	CONJUNTO:	
	Elaborado por:	Setor:
Data:	RBBS	RBBS
28/07/2022	Fonte dos dados:	Escala:
	GSE	1:82.880

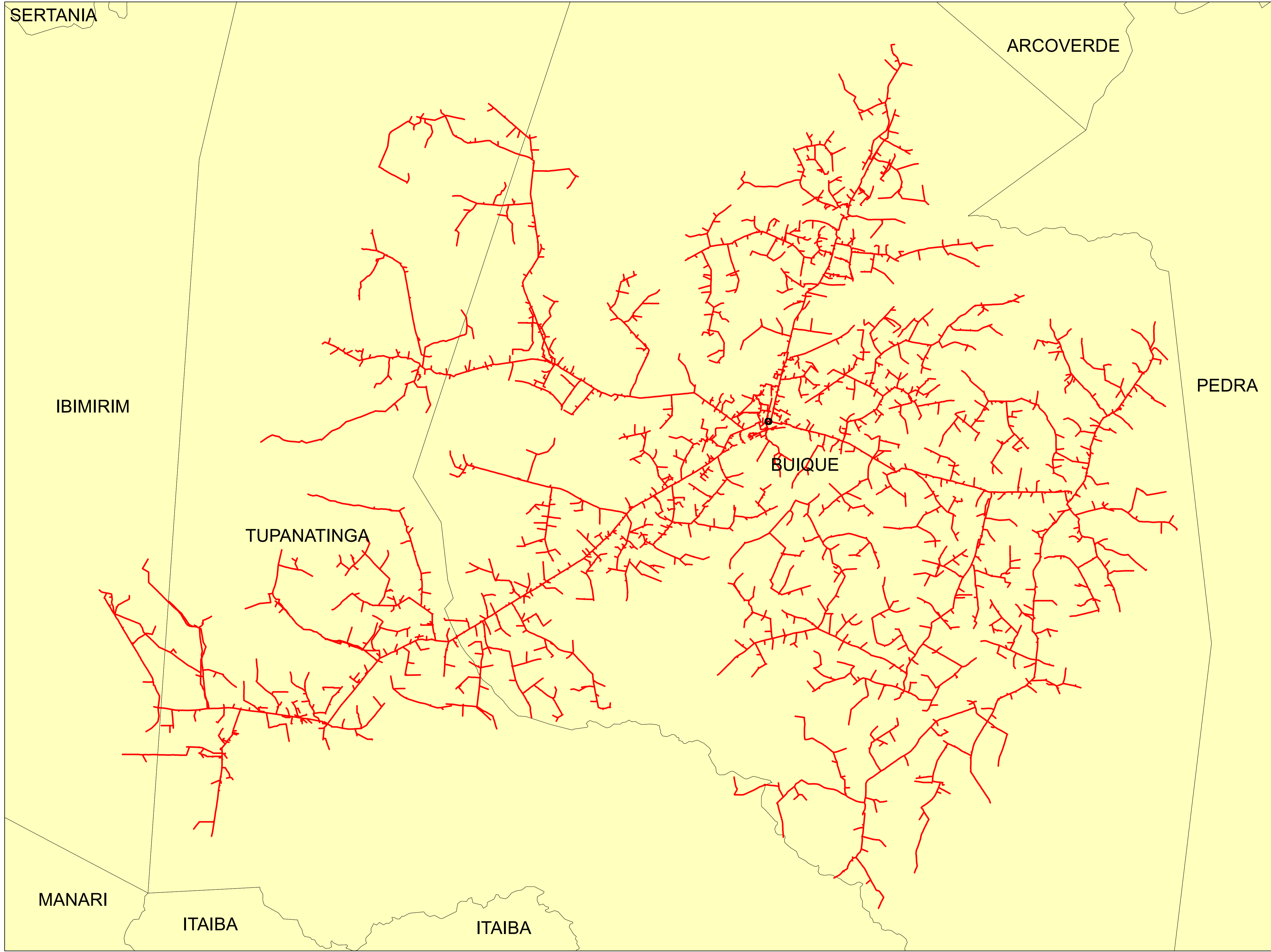

Legendas

- SUBESTAÇÃO
- ALIMENTADOR
- MUNICIPIO

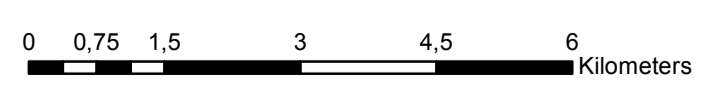

	Descrição:	
	CONJUNTO:	
	Elaborado por:	Setor:
Data:	RBBS	RBBS
28/07/2022	Fonte dos dados:	Escala:
	GSE	1:83.420





ESCADA

CABO DE SANTO AGOSTINHO

IPOJUCA

Legendas

-  SUBESTAÇÃO
-  ALIMENTADOR
-  MUNICIPIO

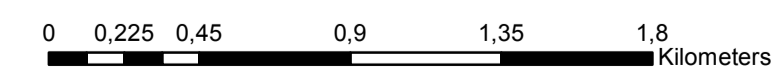

	Descrição:	
	CONJUNTO:	
	Elaborado por:	Setor:
Data:	RBBS	RBBS
28/07/2022	Fonte dos dados:	Escala:
	GSE	1:22.540

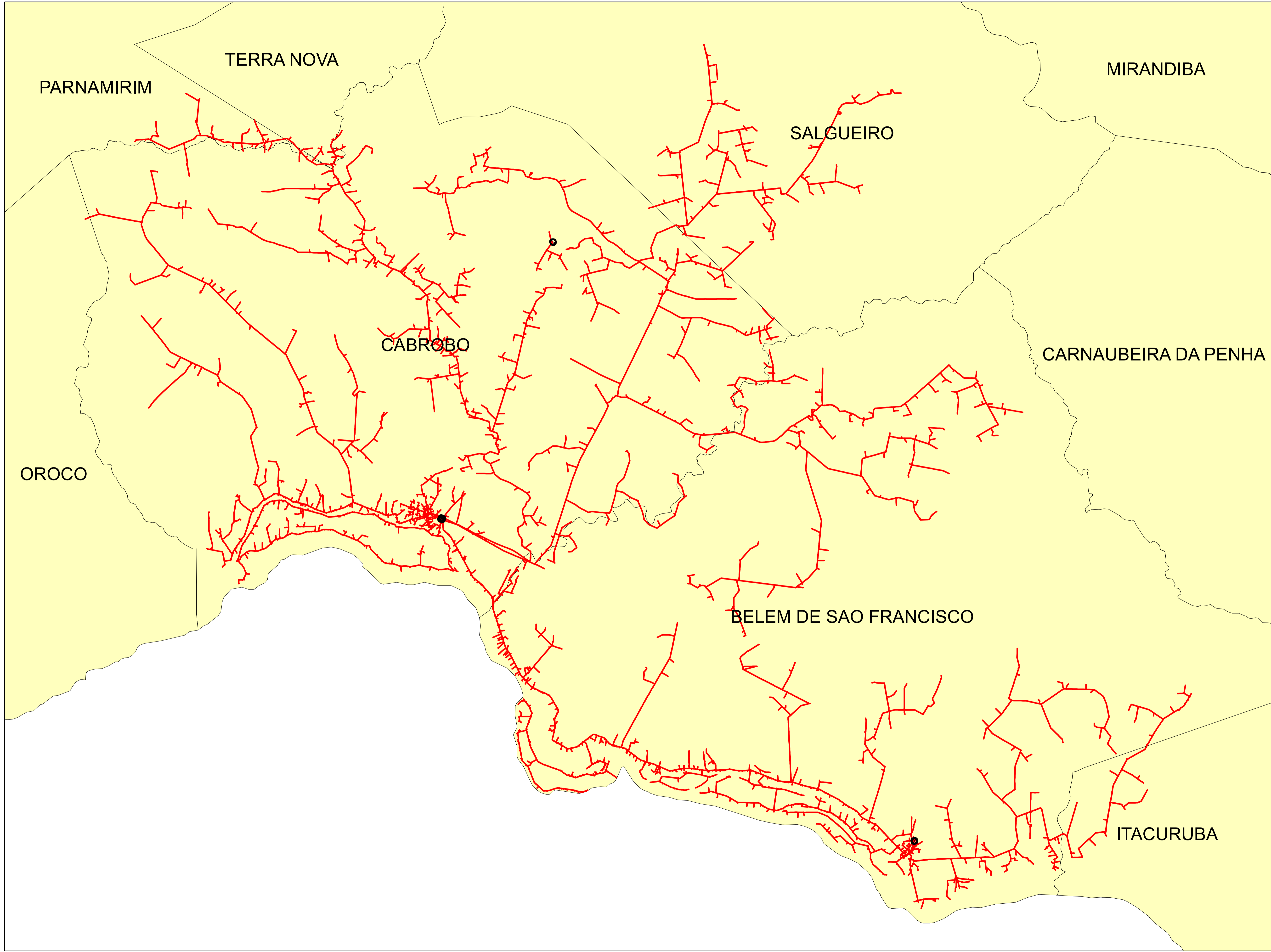

Legendas

- SUBESTAÇÃO
- ALIMENTADOR
- MUNICIPIO

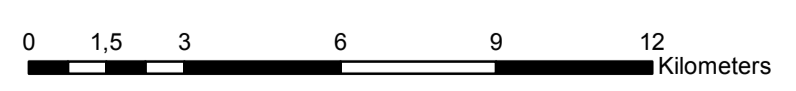

	Descrição:	
	CONJUNTO:	
	Elaborado por:	Setor:
Data:	RBBS	RBBS
28/07/2022	Fonte dos dados:	Escala:
	GSE	1:145.620

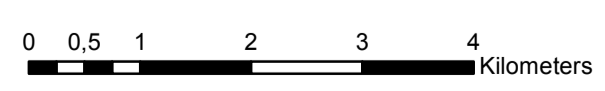
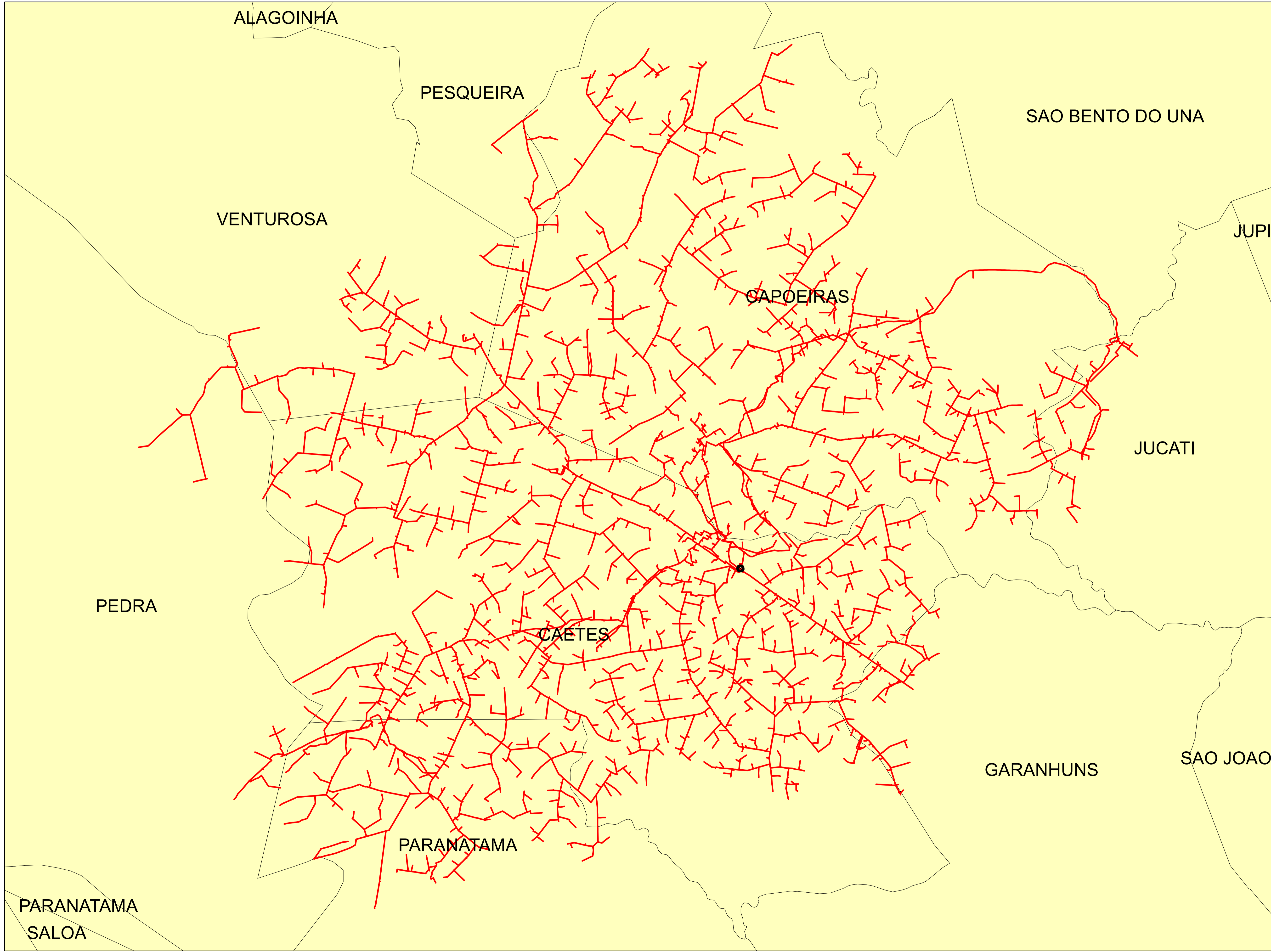

Legendas

- SUBESTAÇÃO
- ALIMENTADOR
- MUNICIPIO

	Descrição:	
	CONJUNTO:	
	Elaborado por:	Setor:
Data:	RBBS	RBBS
28/07/2022	Fonte dos dados:	Escala:
	GSE	1:67.940

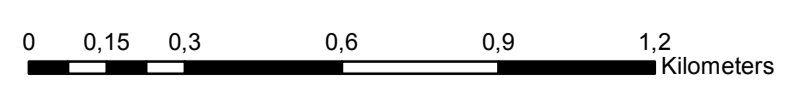
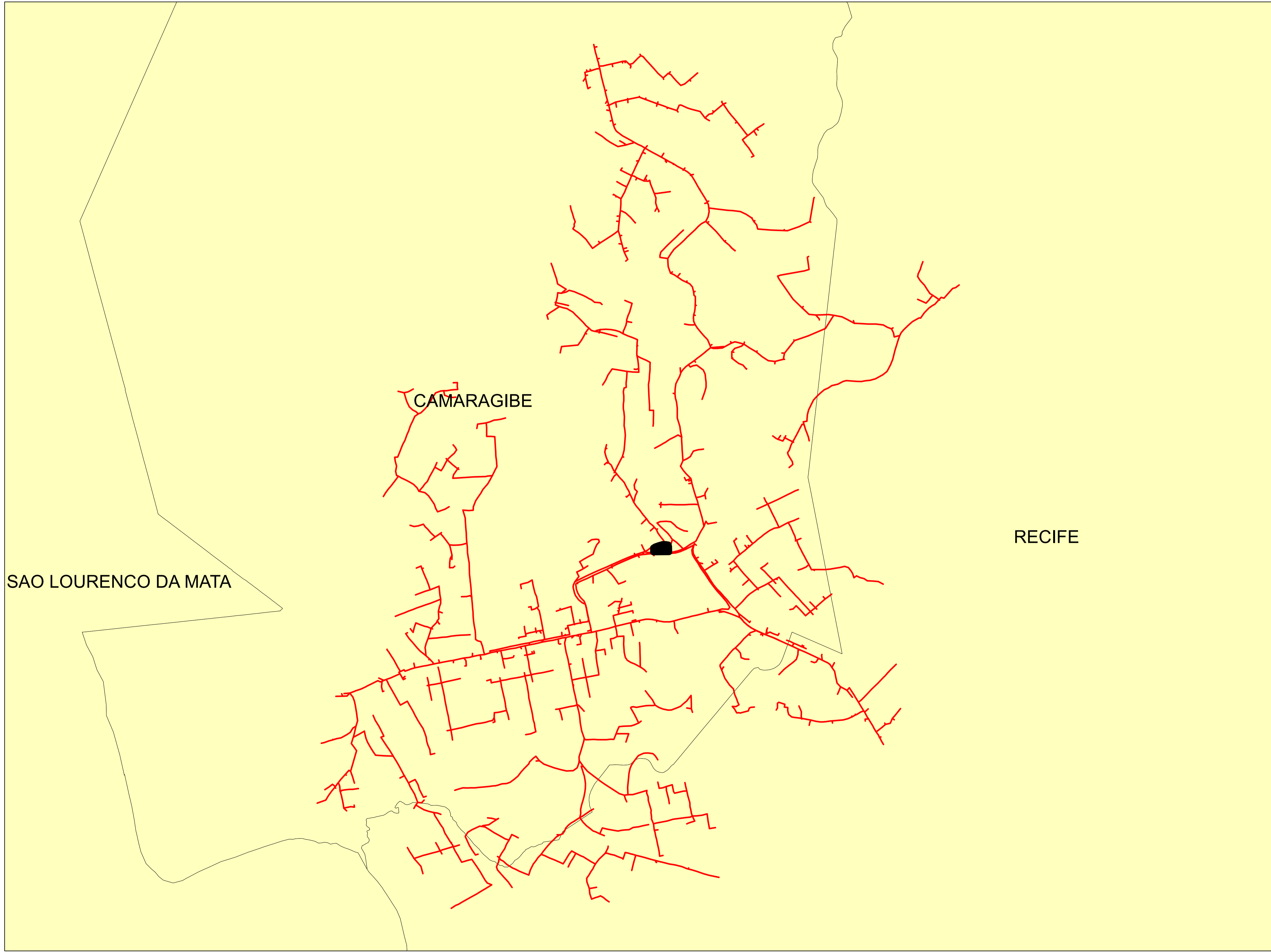

Legendas

- SUBESTAÇÃO
- ALIMENTADOR
- MUNICIPIO

	Descrição:	
	CONJUNTO:	
	Elaborado por:	Setor:
Data:	RBBS	RBBS
28/07/2022	Fonte dos dados:	Escala:
	GSE	1:14.480

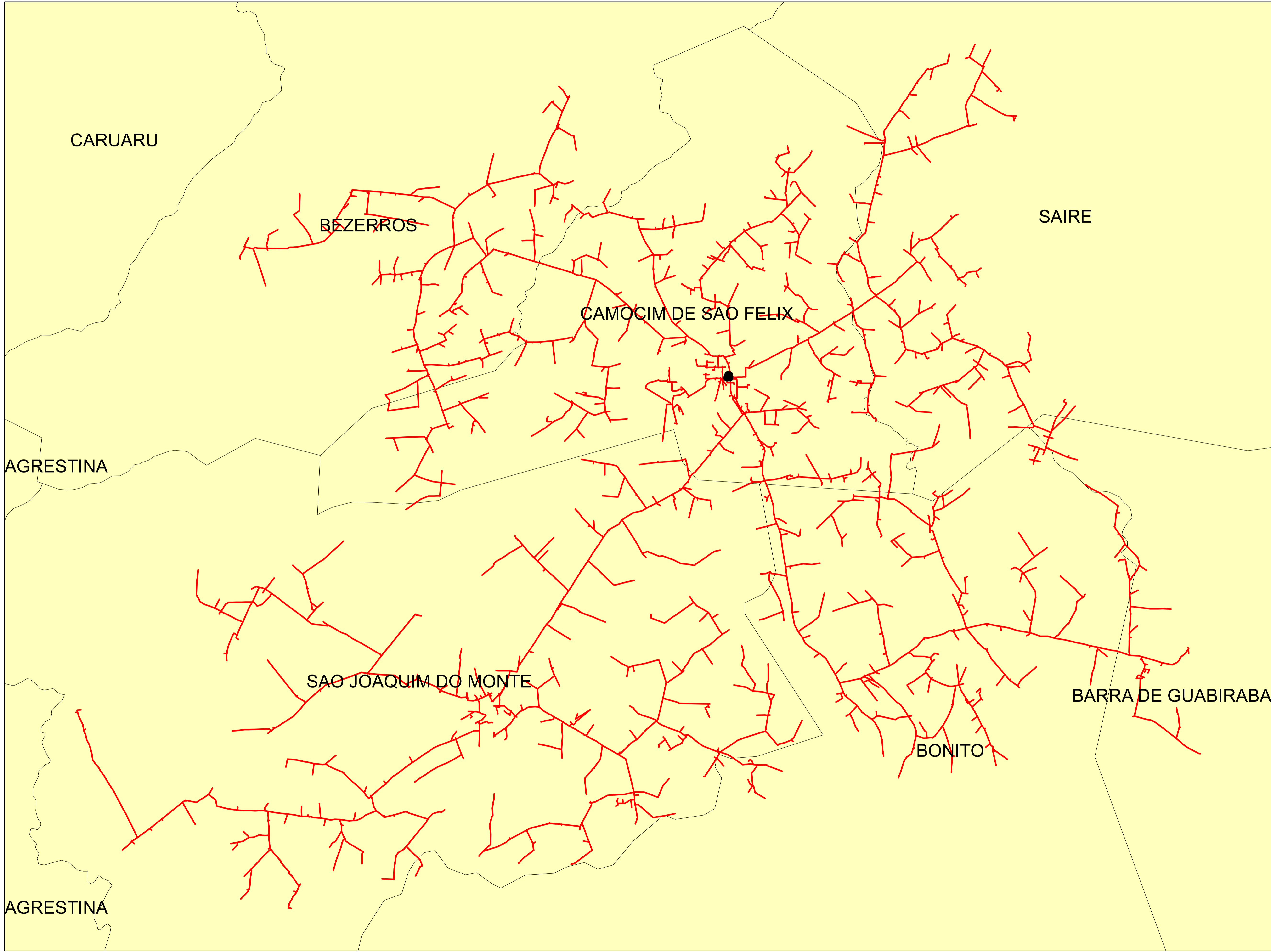

Legendas

-  SUBESTAÇÃO
-  ALIMENTADOR
-  MUNICIPIO

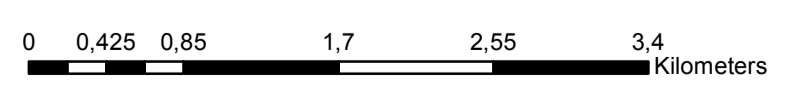

	Descrição:	
	CONJUNTO:	
	Elaborado por:	Setor:
Data:	RBBS	RBBS
28/07/2022	Fonte dos dados:	Escala:
	GSE	1:41.480

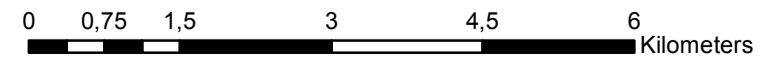
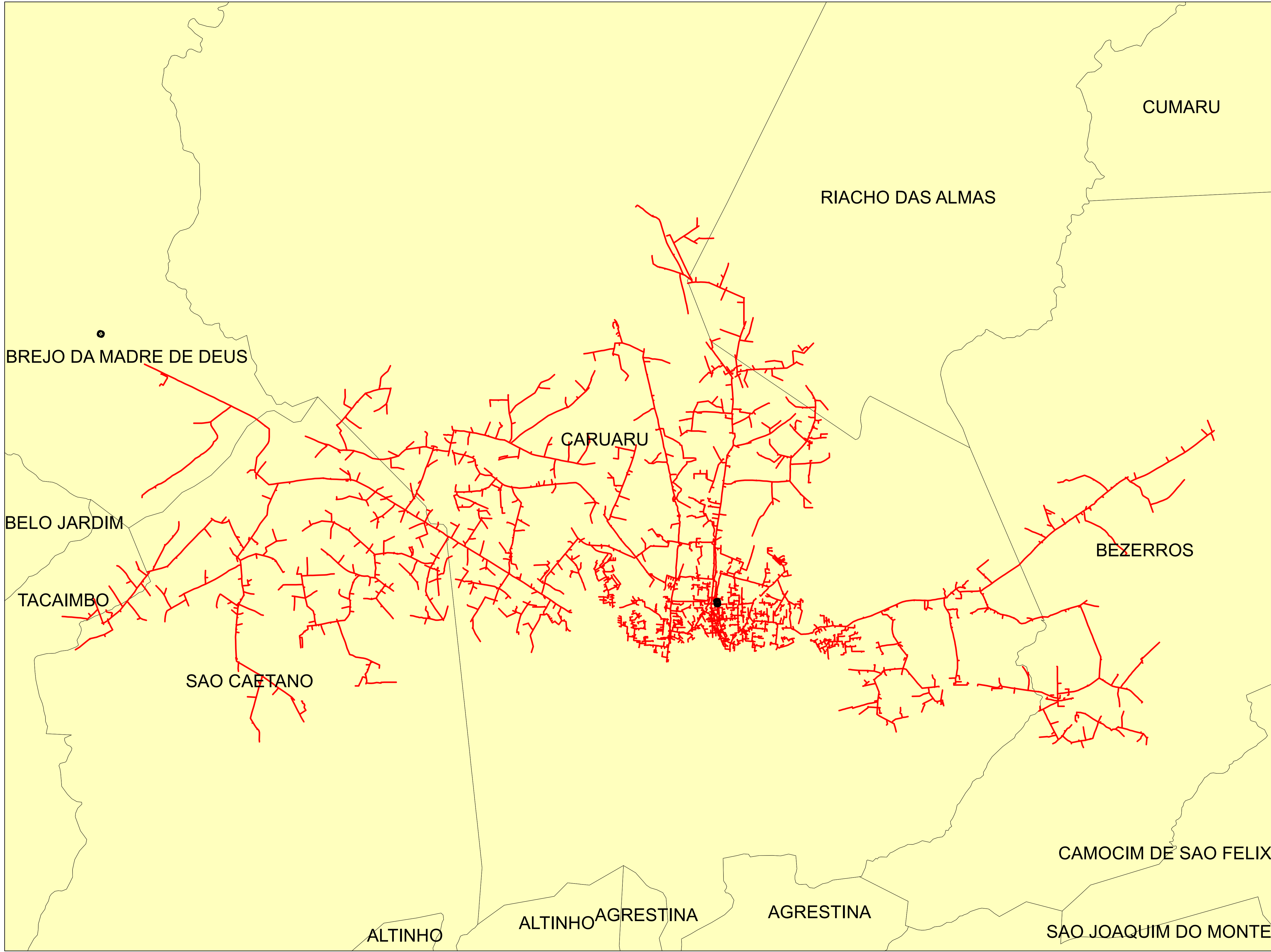



Legendas

- SUBESTAÇÃO
- ALIMENTADOR
- MUNICIPIO

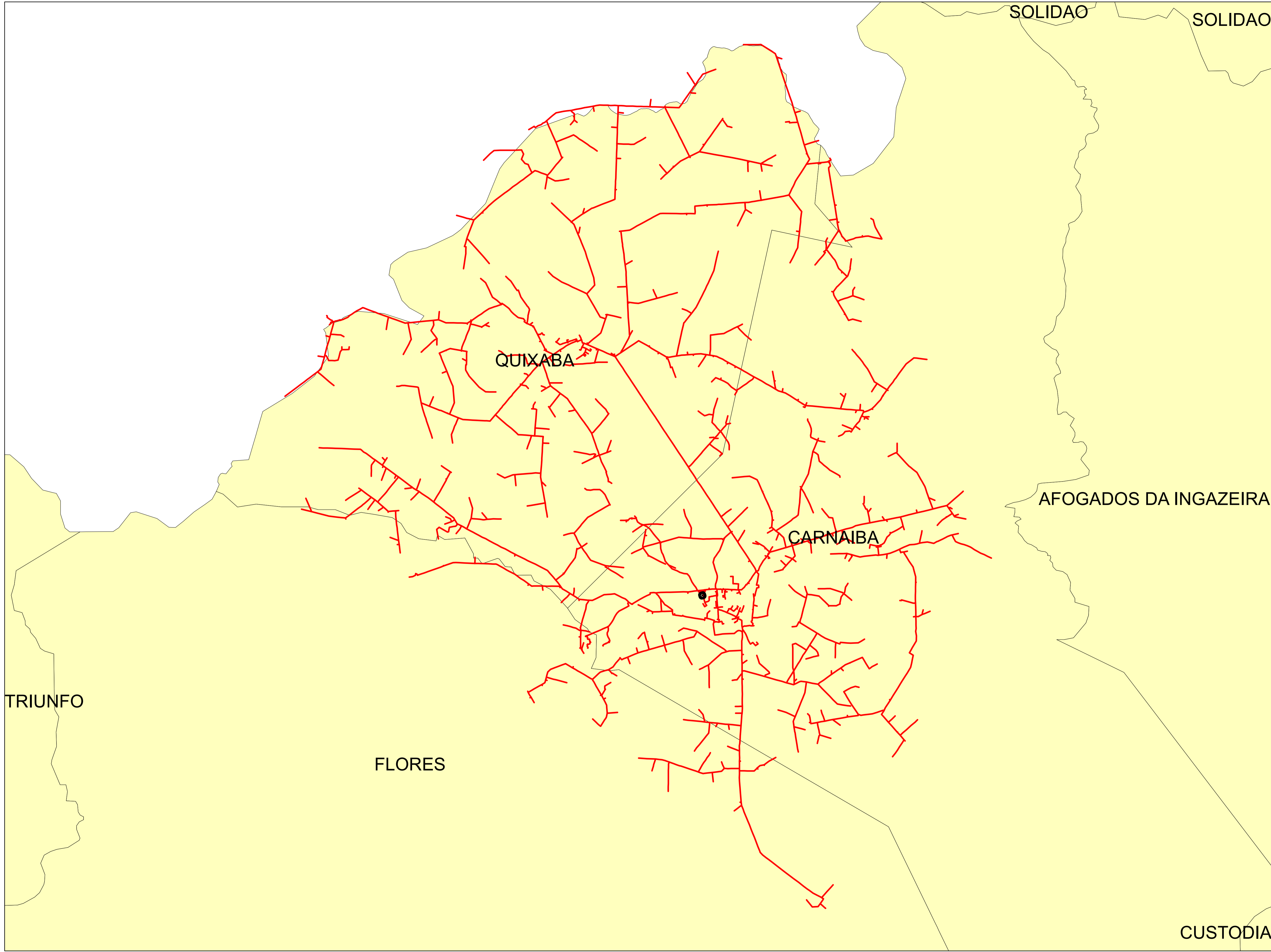
	Descrição:	
	CONJUNTO:	
	Elaborado por:	Setor:
Data:	RBBS	RBBS
28/07/2022	Fonte dos dados:	Escala:
	GSE	1:74.900



Legendas

-  SUBESTAÇÃO
-  ALIMENTADOR
-  MUNICIPIO

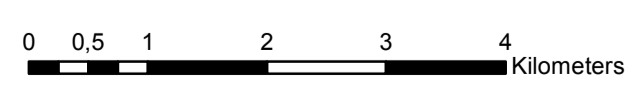

	Descrição:	
	CONJUNTO:	
	Elaborado por:	Setor:
Data:	RBBS	RBBS
28/07/2022	Fonte dos dados:	Escala:
	GSE	1:63.430

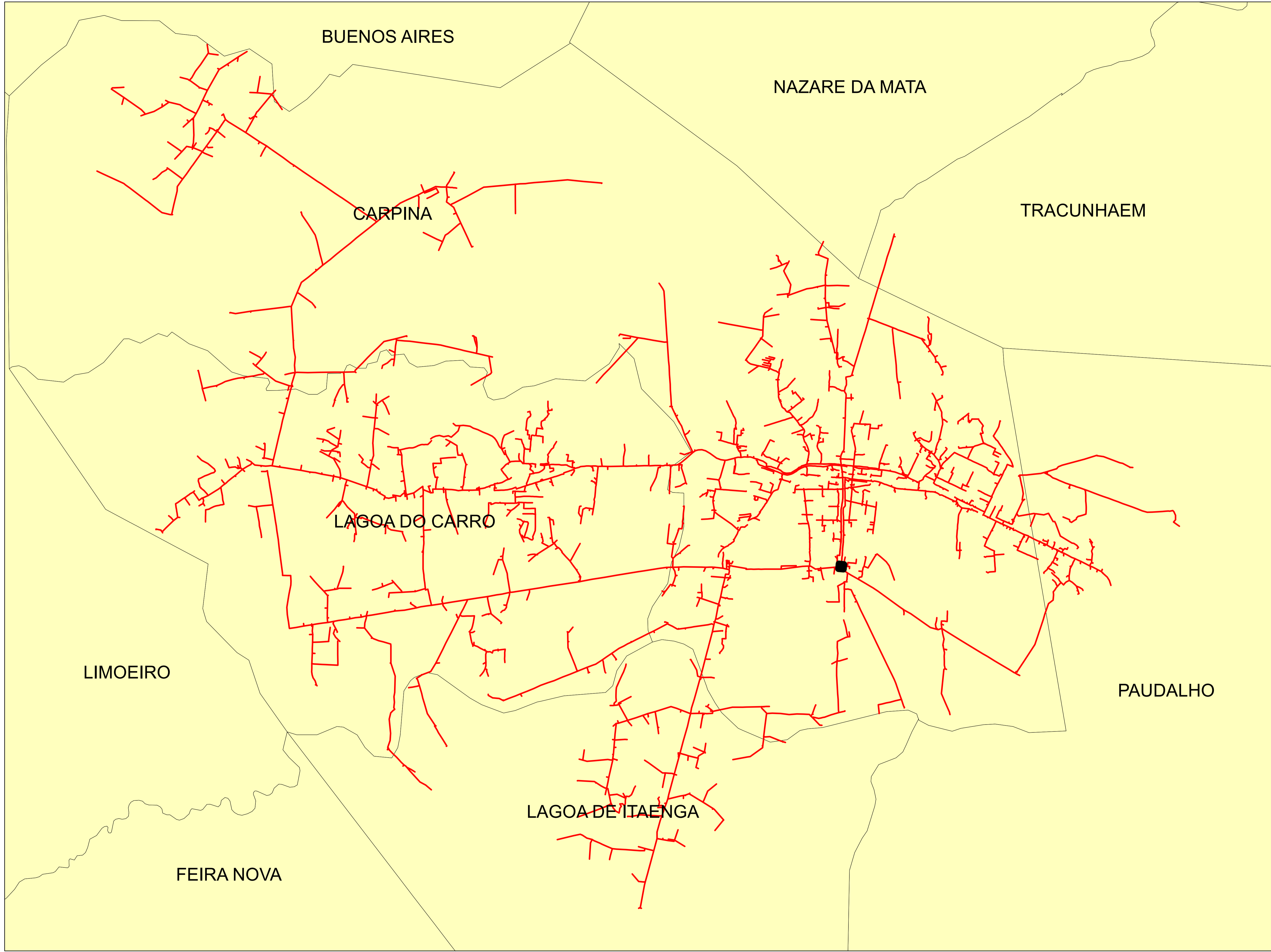

Legendas

- SUBESTAÇÃO
- ALIMENTADOR
- MUNICIPIO

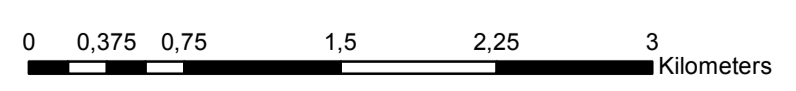

	Descrição:	
	CONJUNTO:	
	Elaborado por:	Setor:
Data:	RBBS	RBBS
28/07/2022	Fonte dos dados:	Escala:
	GSE	1:36.350

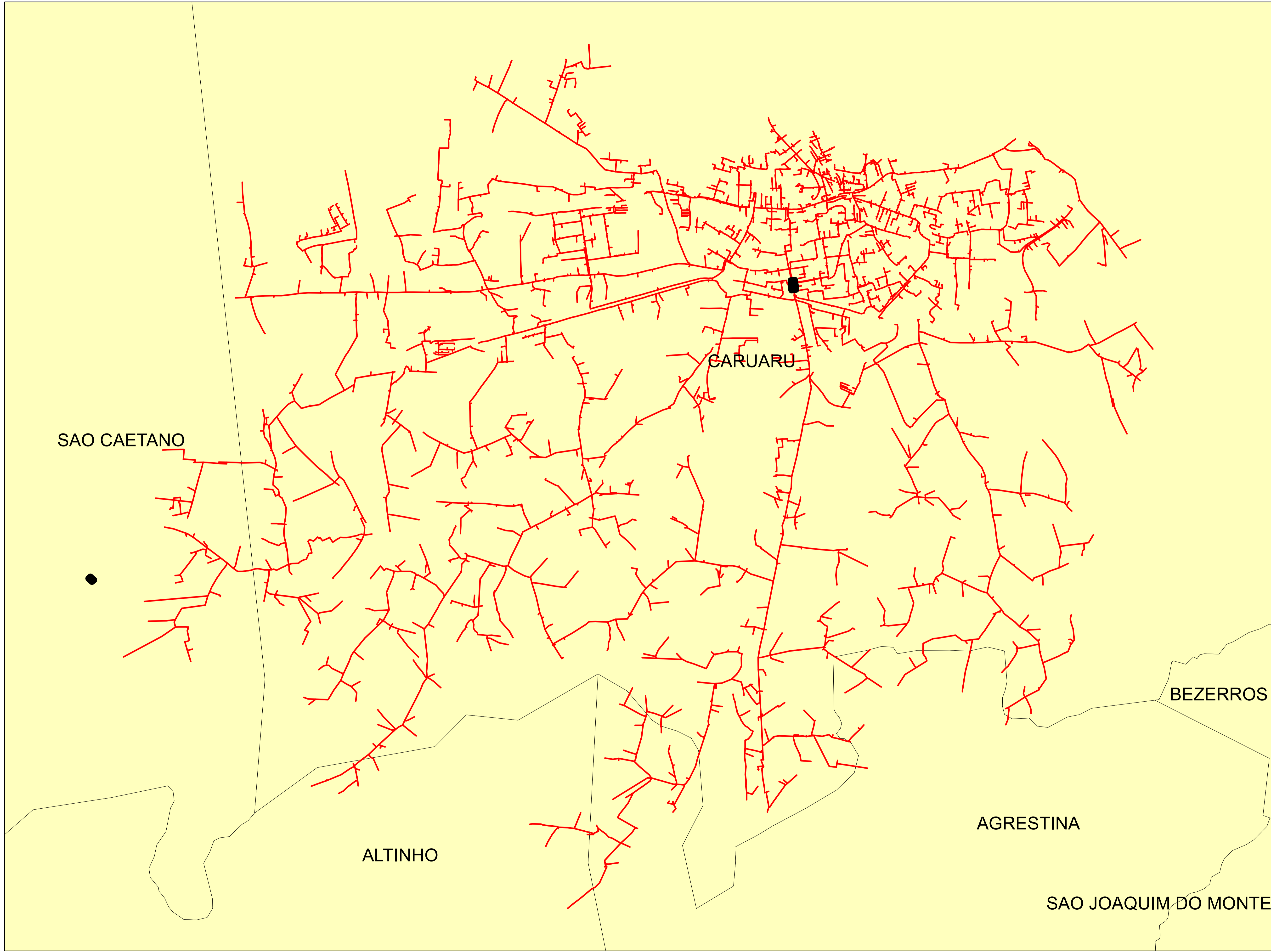

Legendas

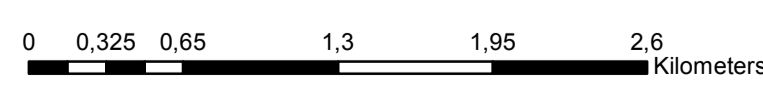

- SUBESTAÇÃO
- ALIMENTADOR
- MUNICIPIO

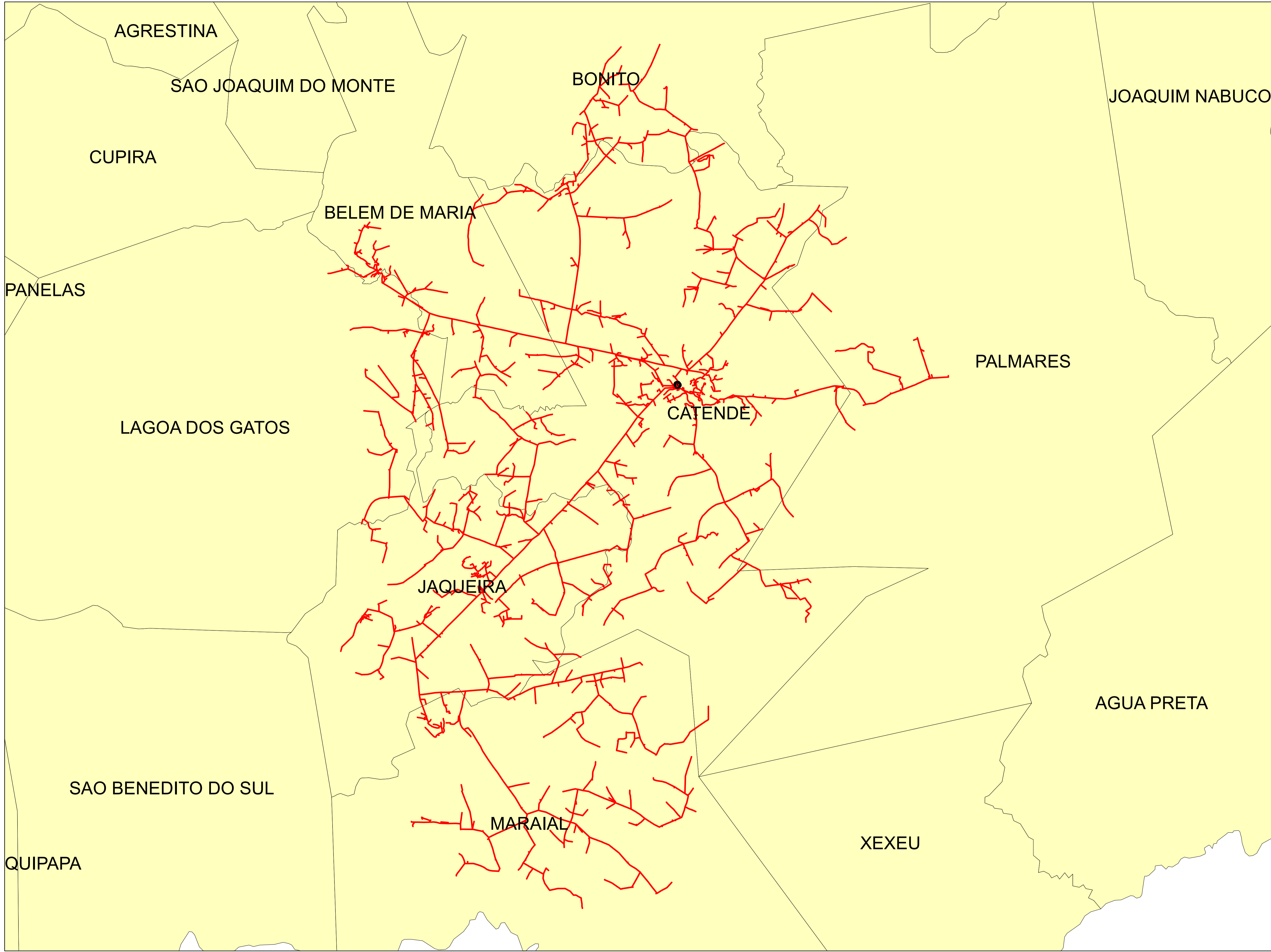

	Descrição:	
	CONJUNTO:	
	Elaborado por:	Setor:
Data:	RBBS	RBBS
28/07/2022	Fonte dos dados:	Escala:
	GSE	1:31.770



Legendas

-  SUBESTAÇÃO
-  ALIMENTADOR
-  MUNICIPIO

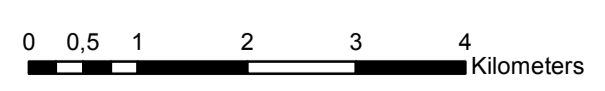

	Descrição:	
	CONJUNTO:	
	Elaborado por:	Setor:
Data:	RBBS	RBBS
28/07/2022	Fonte dos dados:	Escala:
	GSE	1:69.240

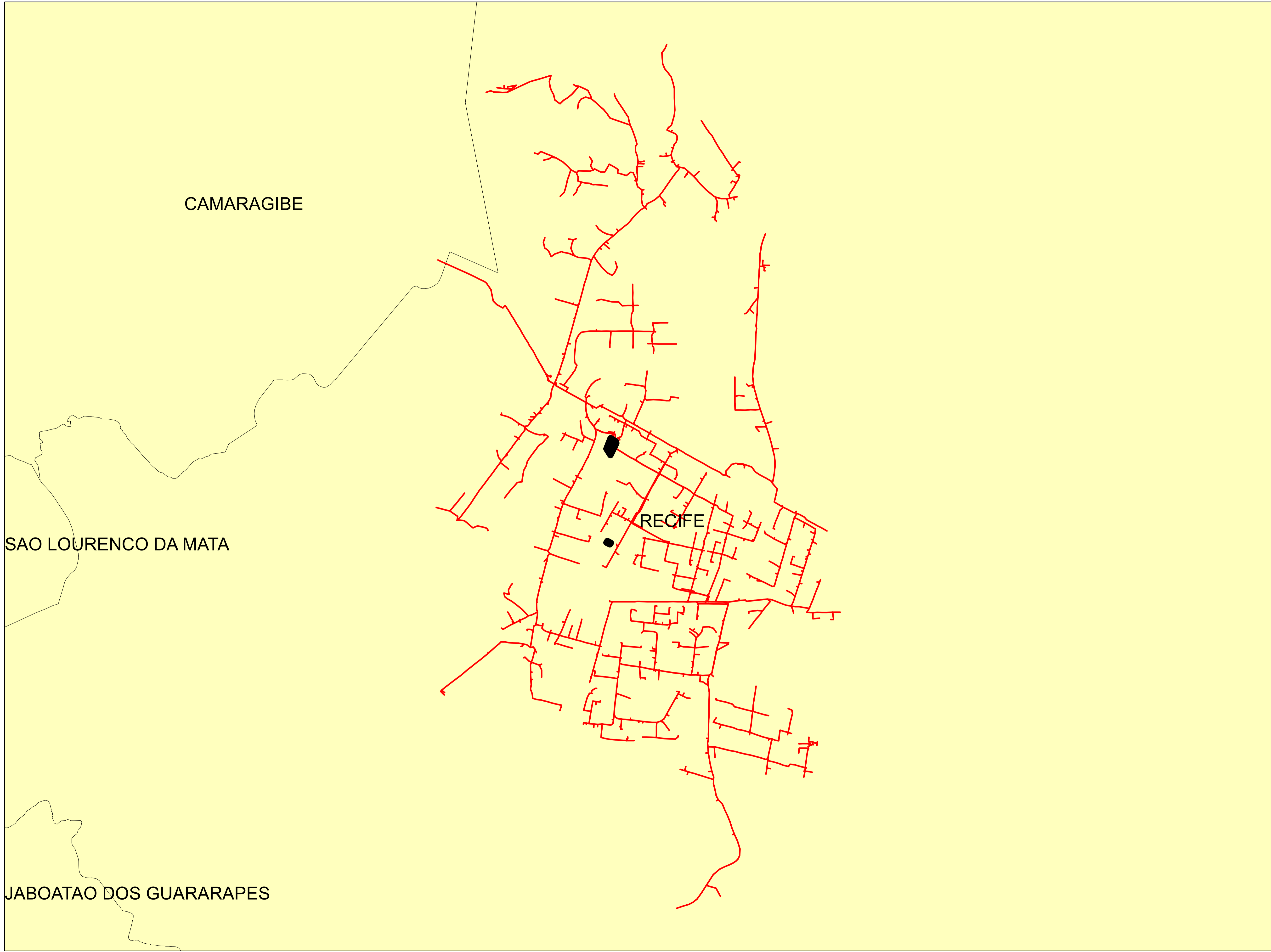

Legendas

- SUBESTAÇÃO
- ALIMENTADOR
- MUNICIPIO

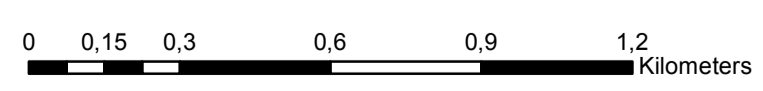

	Descrição:	
	CONJUNTO:	
	Elaborado por:	Setor:
Data:	RBBS	RBBS
28/07/2022	Fonte dos dados:	Escala:
	GSE	1:15.020

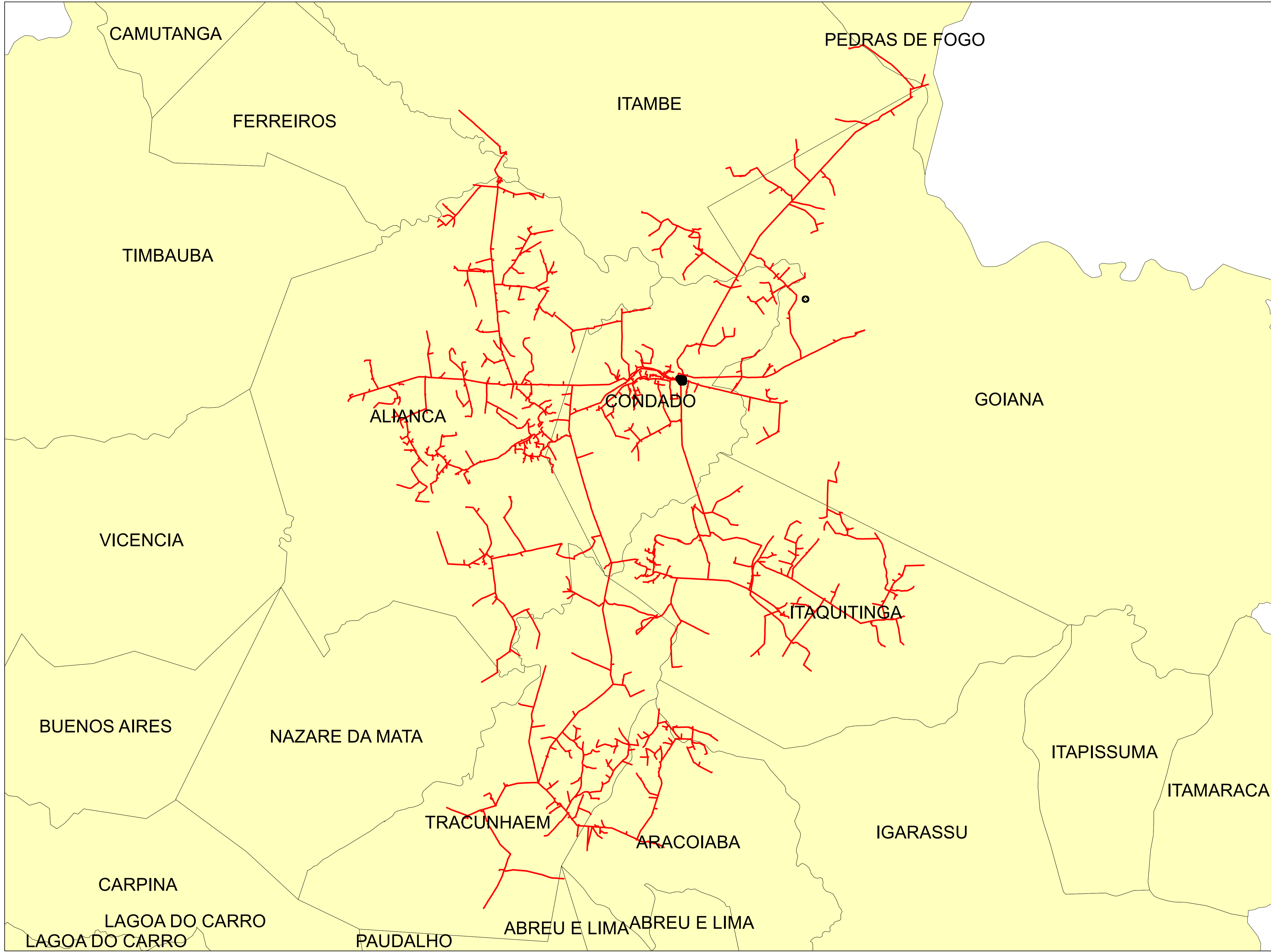

Legendas

- SUBESTAÇÃO
- ALIMENTADOR
- MUNICIPIO

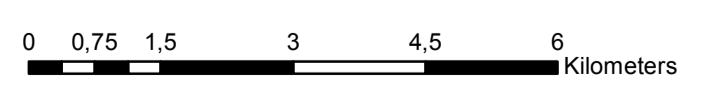

	Descrição:	
	CONJUNTO:	
	Elaborado por:	Setor:
Data:	RBBS	RBBS
28/07/2022	Fonte dos dados:	Escala:
	GSE	1:85.740

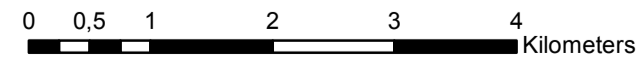
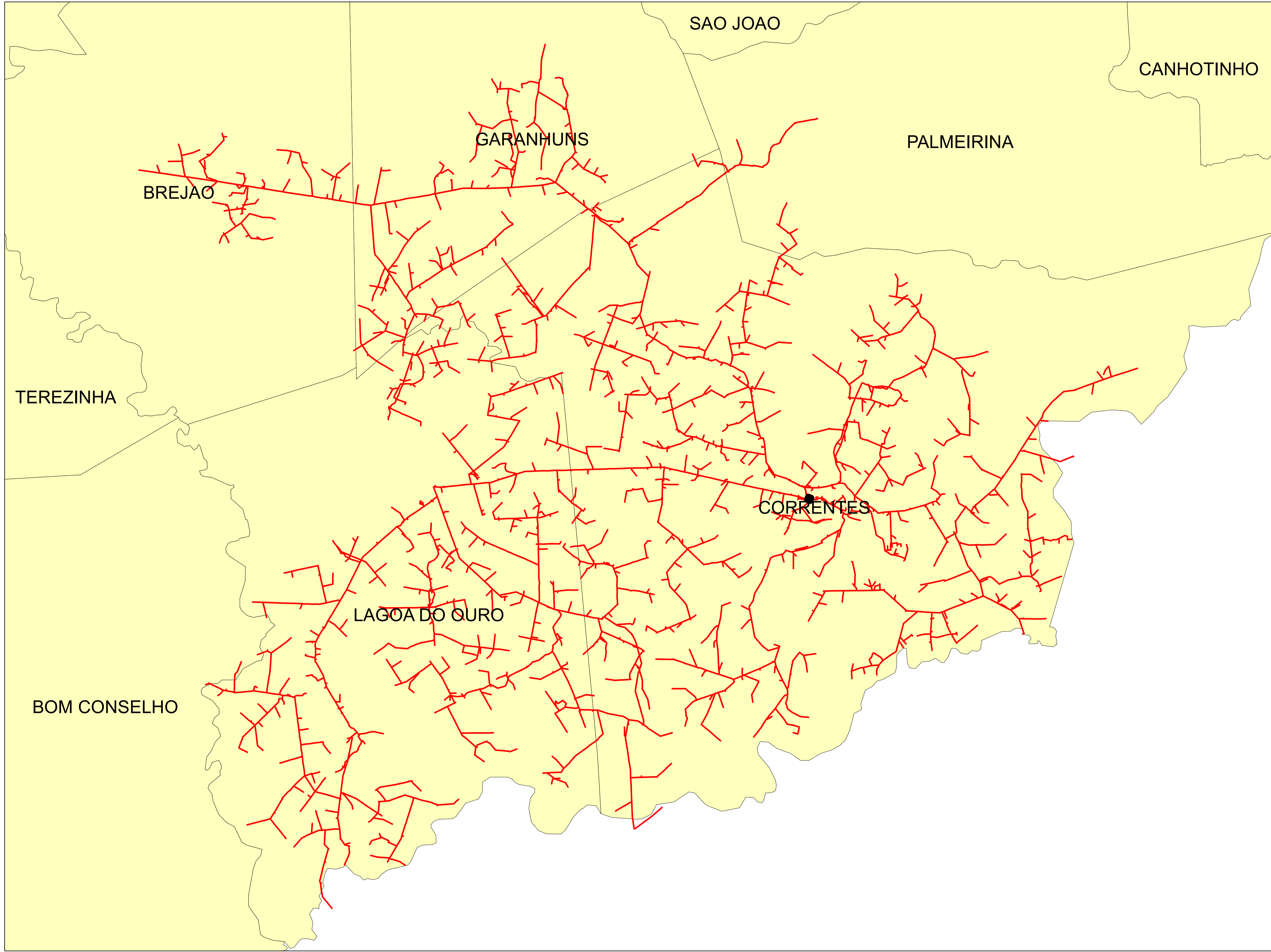

Legendas

- SUBESTAÇÃO
- ALIMENTADOR
- MUNICIPIO

	Descrição:	
	CONJUNTO:	
	Elaborado por:	Setor:
Data:	RBBS	RBBS
28/07/2022	Fonte dos dados:	Escala:
	GSE	1:61.980

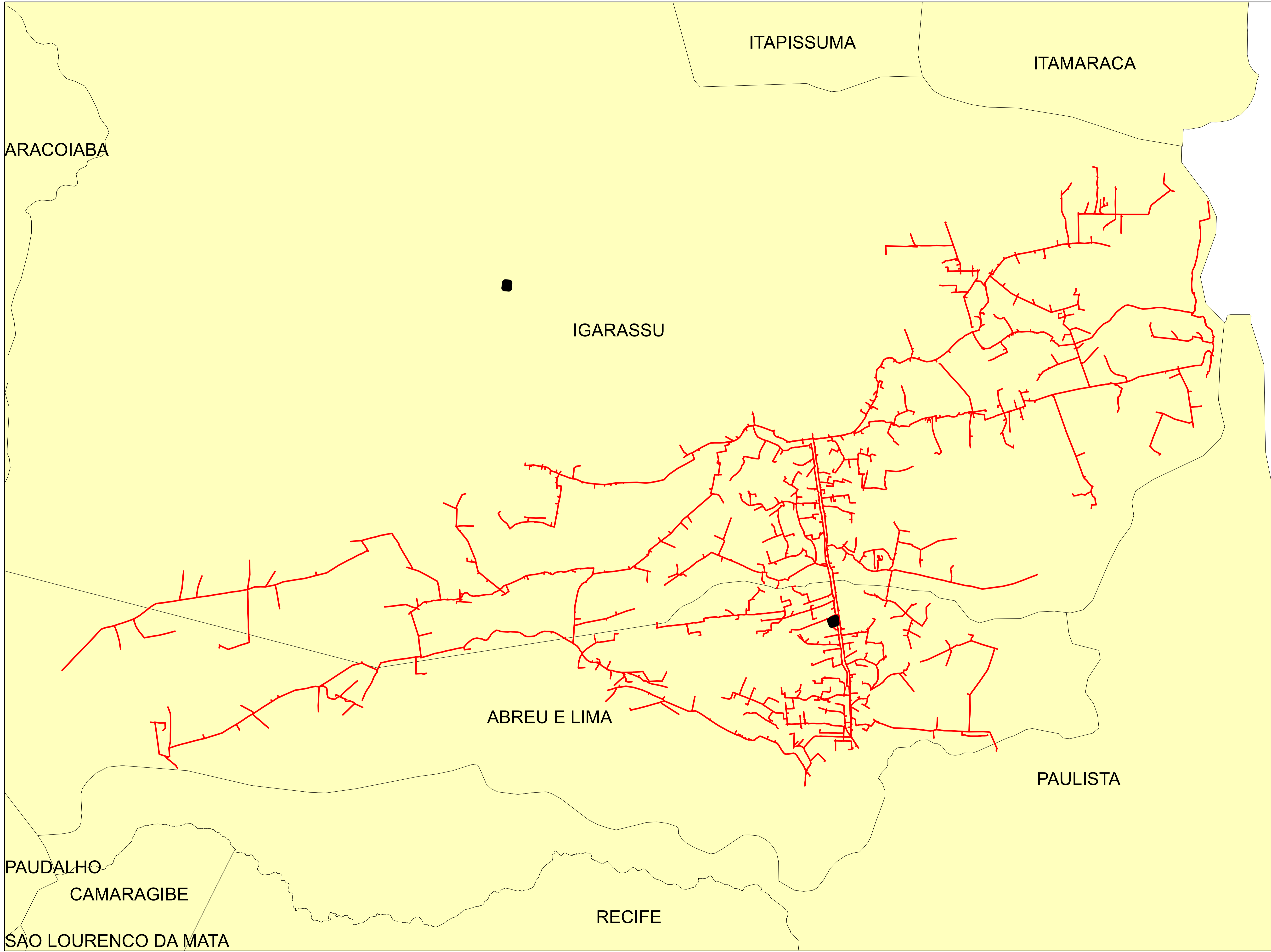

Legendas

-  SUBESTAÇÃO
-  ALIMENTADOR
-  MUNICIPIO

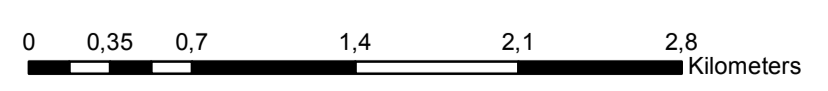

	Descrição:	
	CONJUNTO:	
	Elaborado por:	Setor:
Data:	RBBS	RBBS
28/07/2022	Fonte dos dados:	Escala:
	GSE	1:32.410

SÃO CAETANO

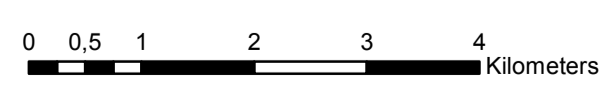
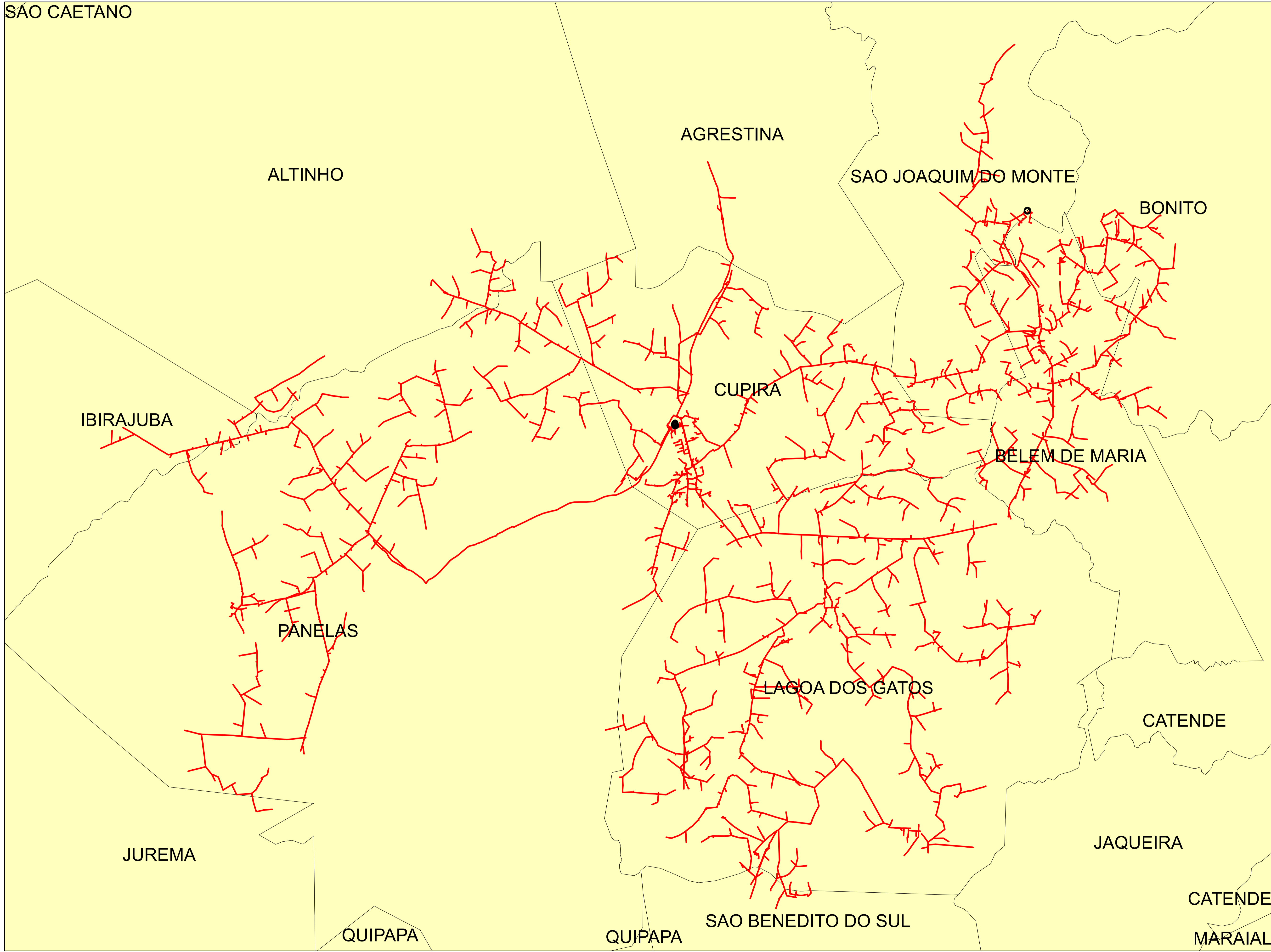

Legendas

- SUBESTAÇÃO
- ALIMENTADOR
- MUNICIPIO

	Descrição:	
	CONJUNTO:	
	Elaborado por:	Setor:
Data:	RBBS	RBBS
28/07/2022	Fonte dos dados:	Escala:
	GSE	1:67.060

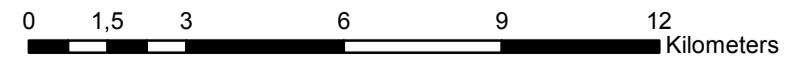
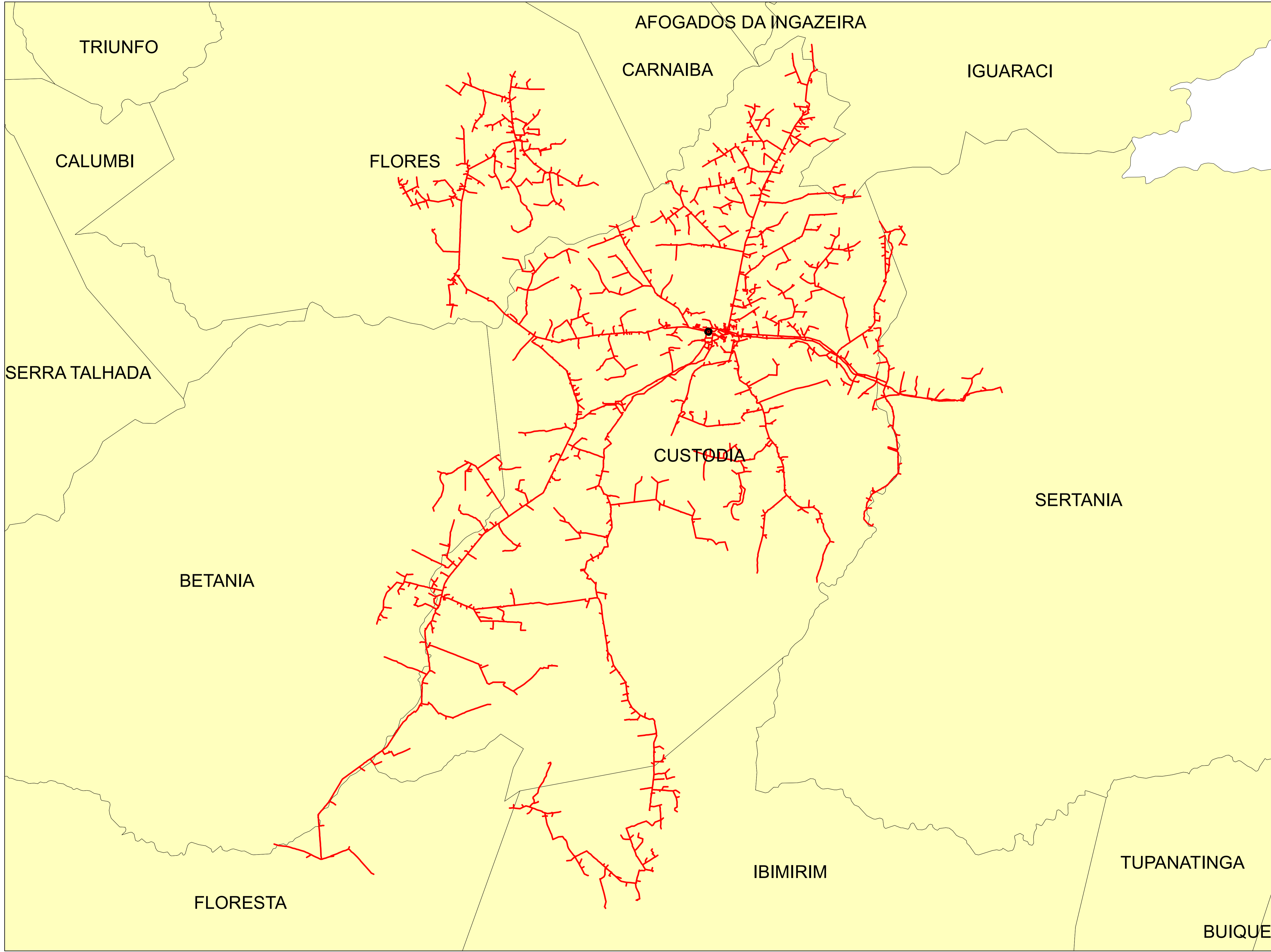



Legendas

- SUBESTAÇÃO
- ALIMENTADOR
- MUNICIPIO

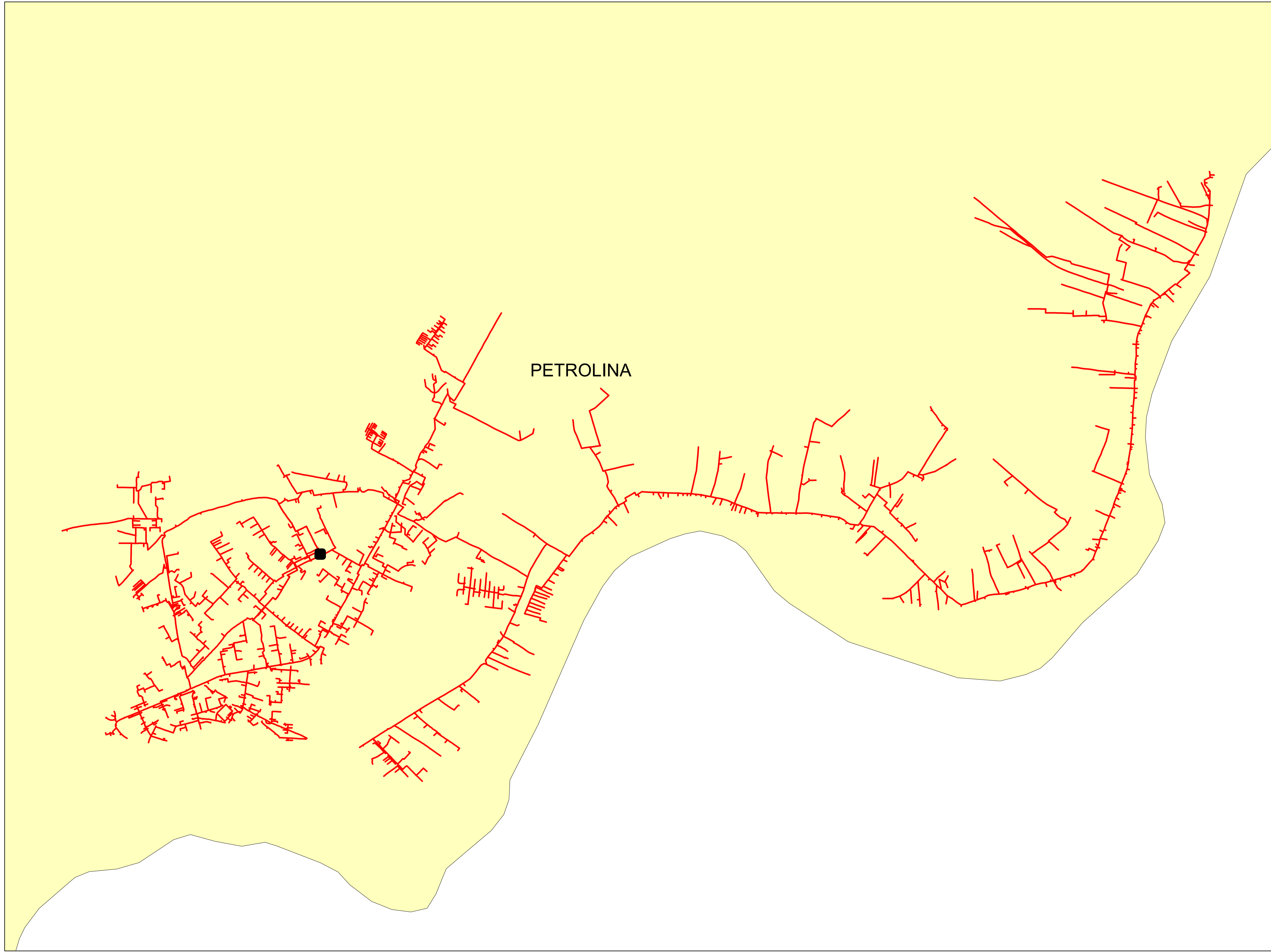
	Descrição:	
	CONJUNTO:	
	Elaborado por:	Setor:
Data:	RBBS	RBBS
28/07/2022	Fonte dos dados:	Escala:
	GSE	1:143.820



Legendas

-  SUBESTAÇÃO
-  ALIMENTADOR
-  MUNICIPIO

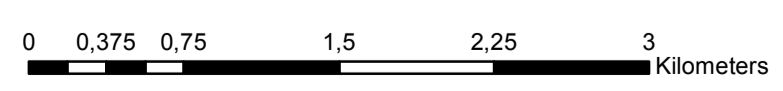

	Descrição:	
	CONJUNTO:	
	Elaborado por:	Setor:
Data:	RBBS	RBBS
28/07/2022	Fonte dos dados:	Escala:
	GSE	1:36.540

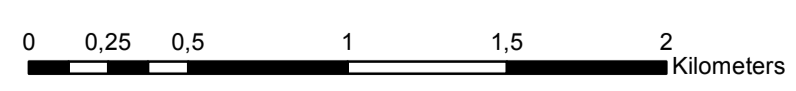
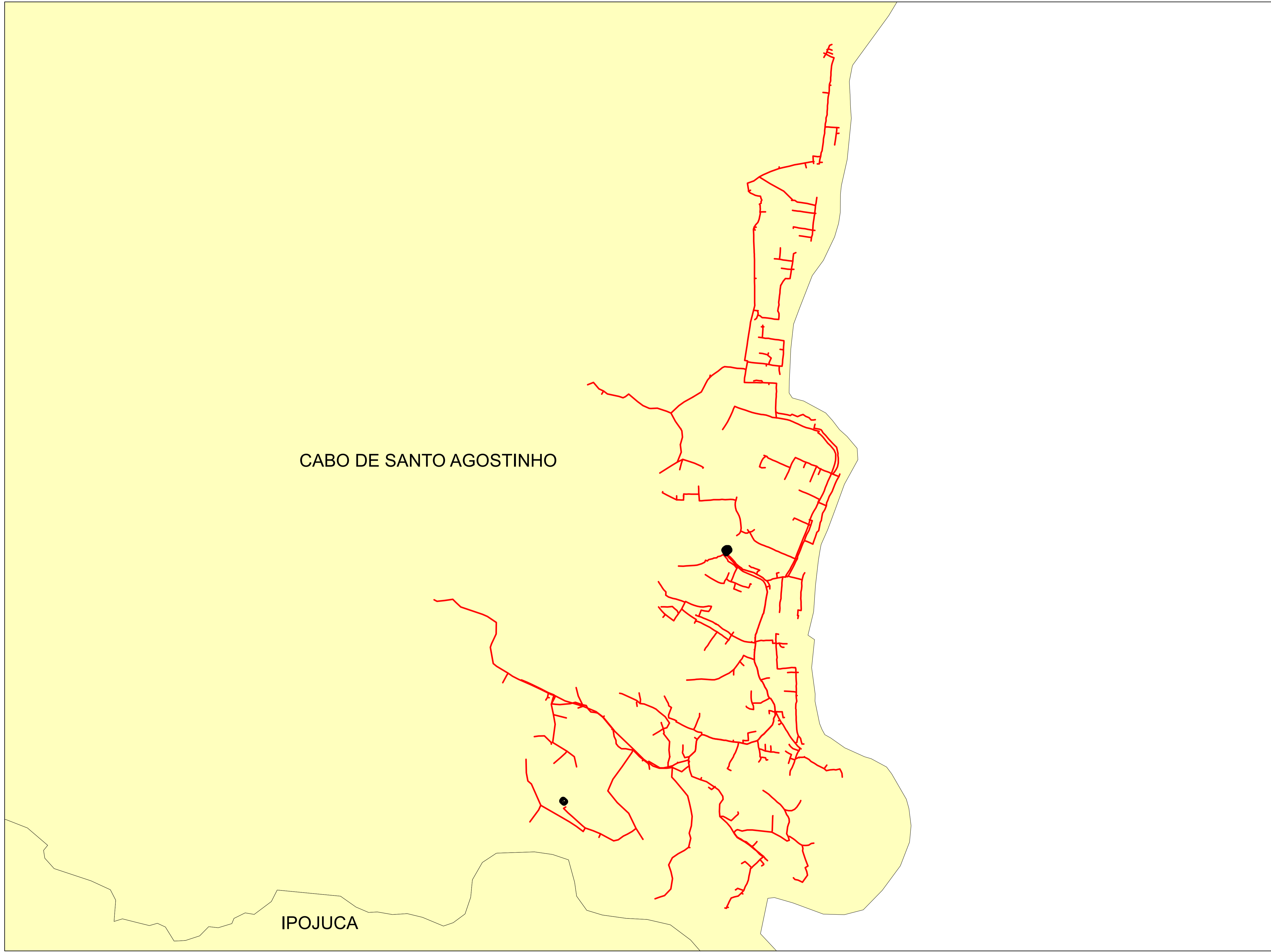

Legendas

- SUBESTAÇÃO
- ALIMENTADOR
- MUNICIPIO

	Descrição:	
	CONJUNTO:	
	Elaborado por:	Setor:
Data:	RBBS	RBBS
28/07/2022	Fonte dos dados:	Escala:
	GSE	1:23.720

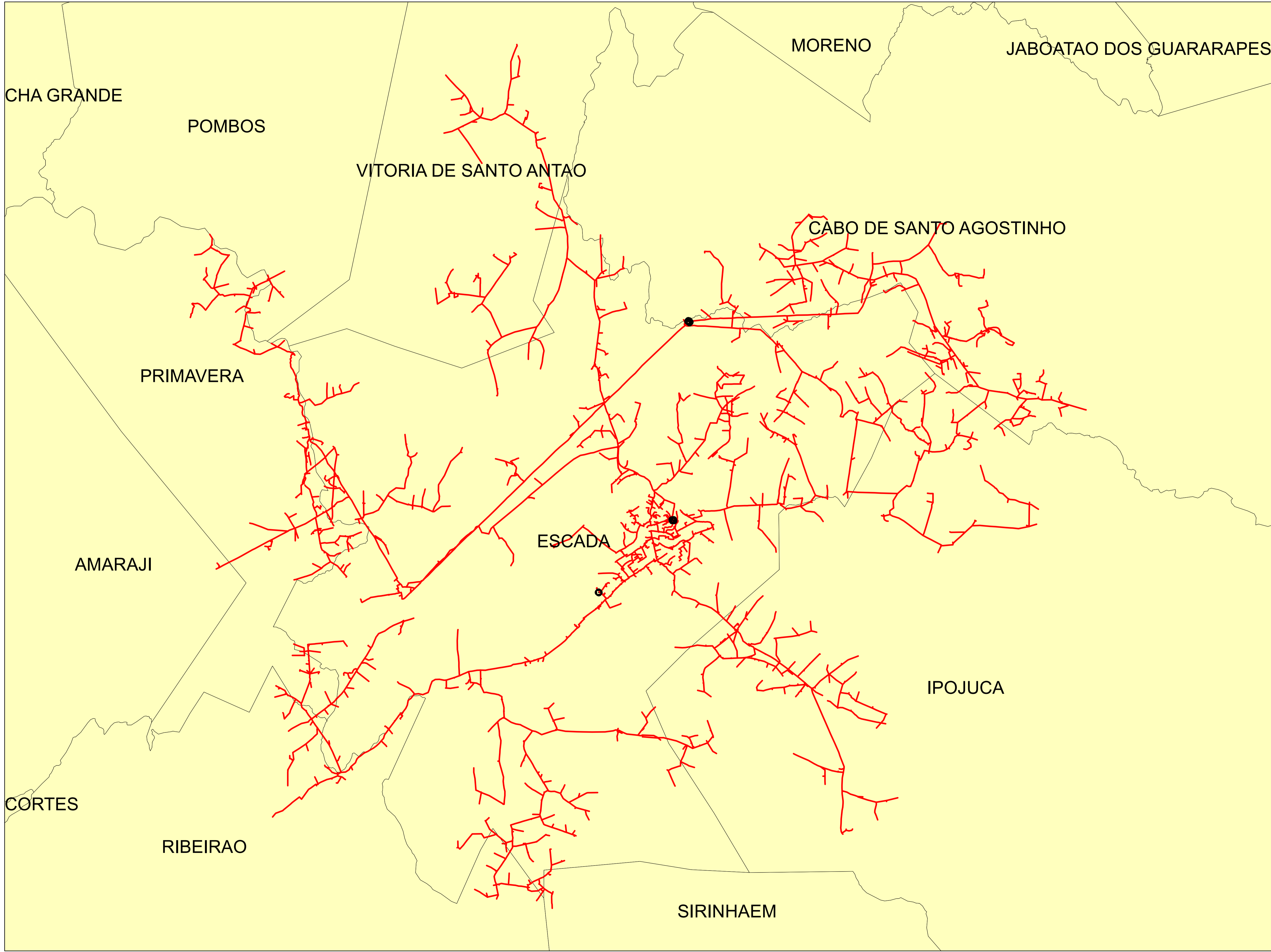

Legendas

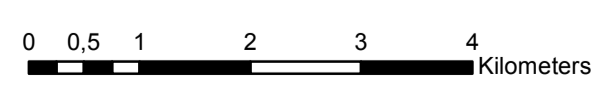

-  SUBESTAÇÃO
-  ALIMENTADOR
-  MUNICIPIO

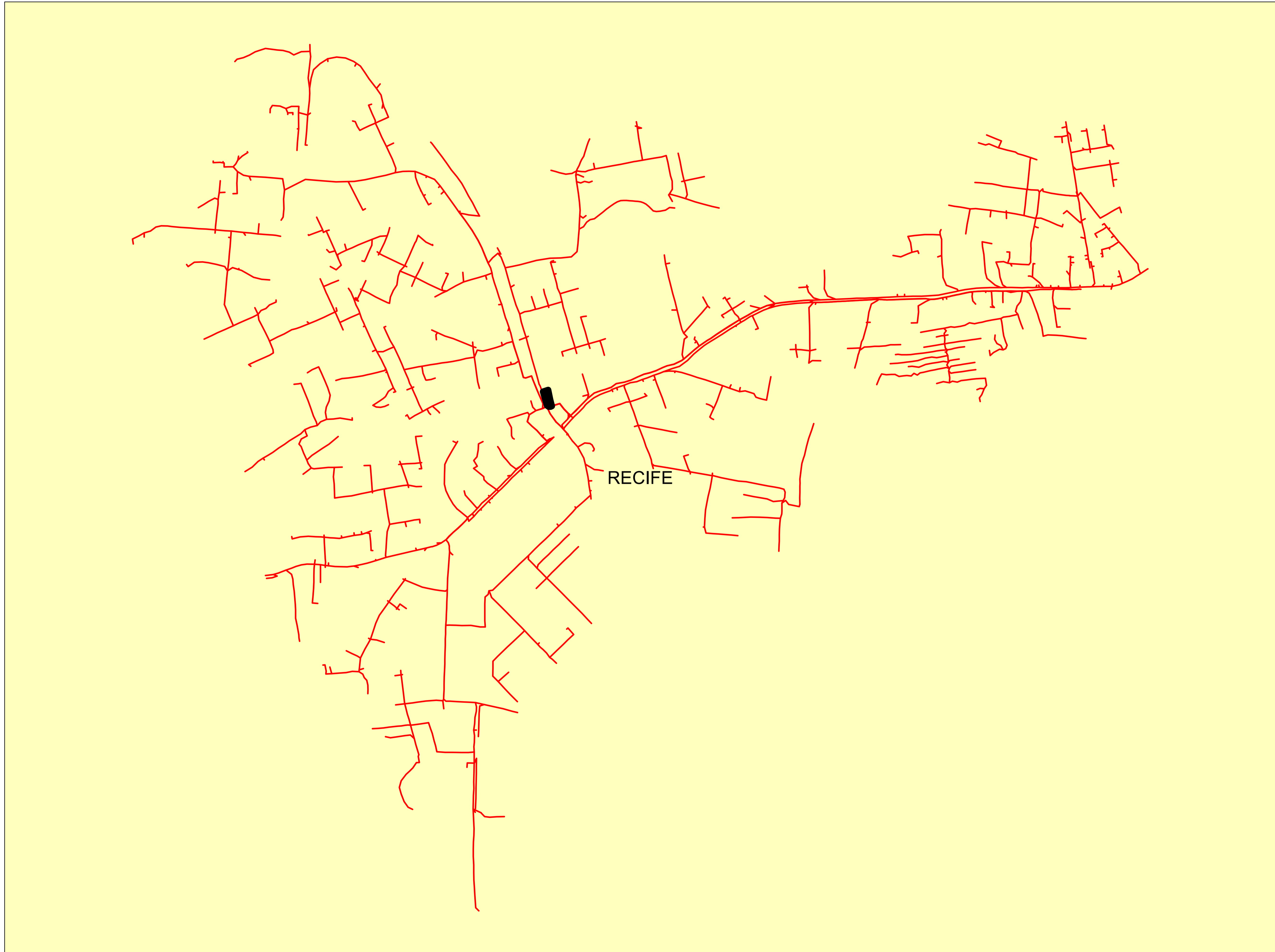

	Descrição:	
	CONJUNTO:	
	Elaborado por:	Setor:
Data:	RBBS	RBBS
28/07/2022	Fonte dos dados:	Escala:
	GSE	1:68.180



Legendas

-  SUBESTAÇÃO
-  ALIMENTADOR
-  MUNICIPIO

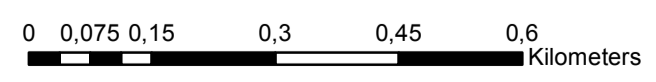

	Descrição:	
	CONJUNTO:	
	Elaborado por:	Setor:
Data:	RBBS	RBBS
28/07/2022	Fonte dos dados:	Escala:
	GSE	1:9.190

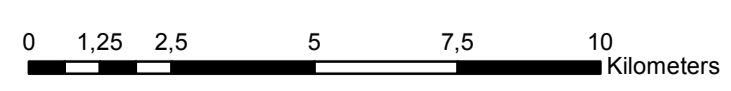
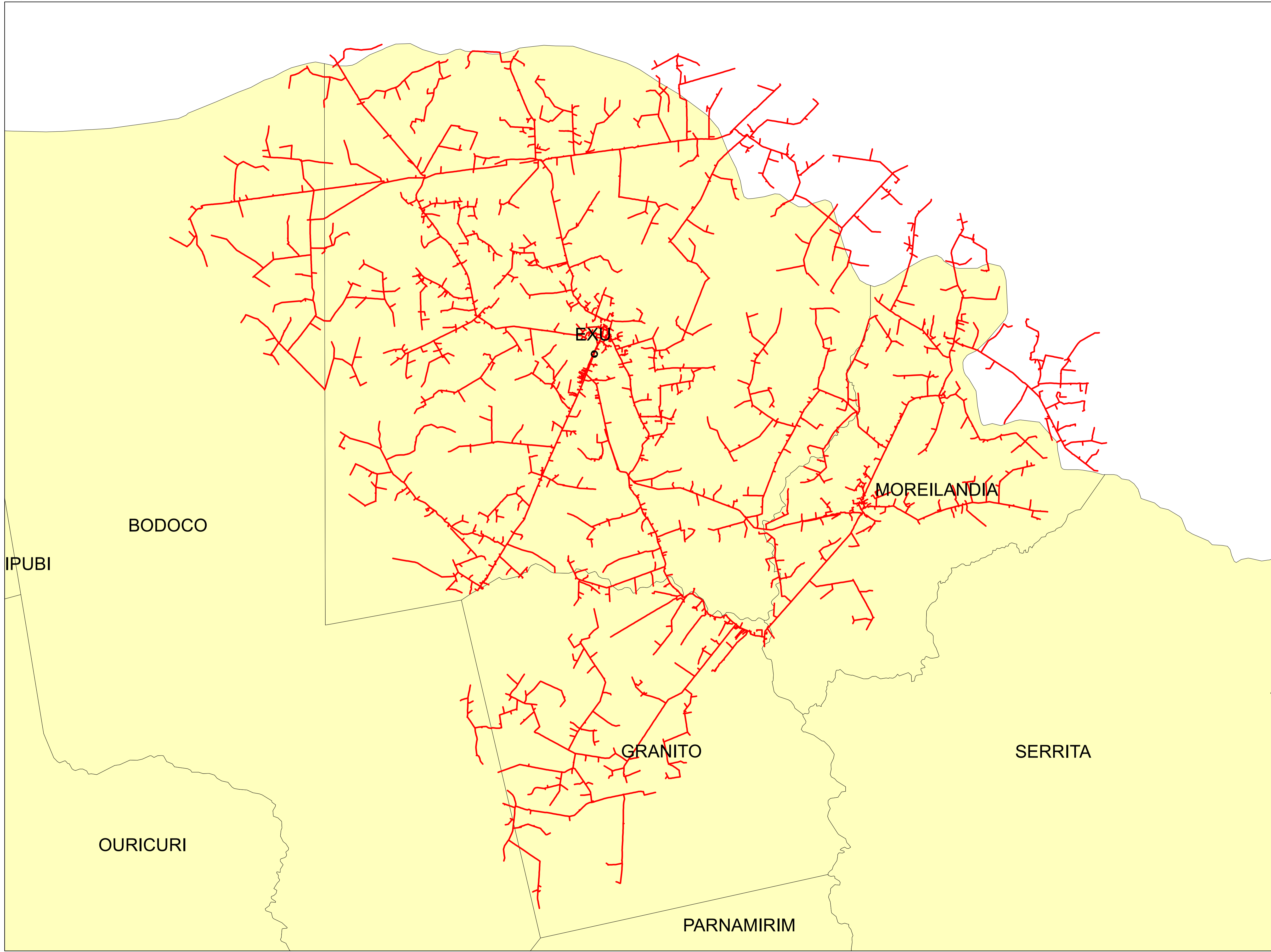

Legendas

- SUBESTAÇÃO
- ALIMENTADOR
- MUNICIPIO

	Descrição:	
	CONJUNTO:	
	Elaborado por:	Setor:
Data:	RBBS	RBBS
28/07/2022	Fonte dos dados:	Escala:
	GSE	1:132.180

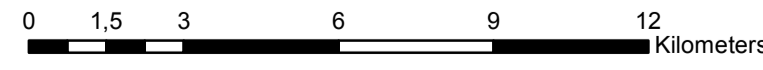
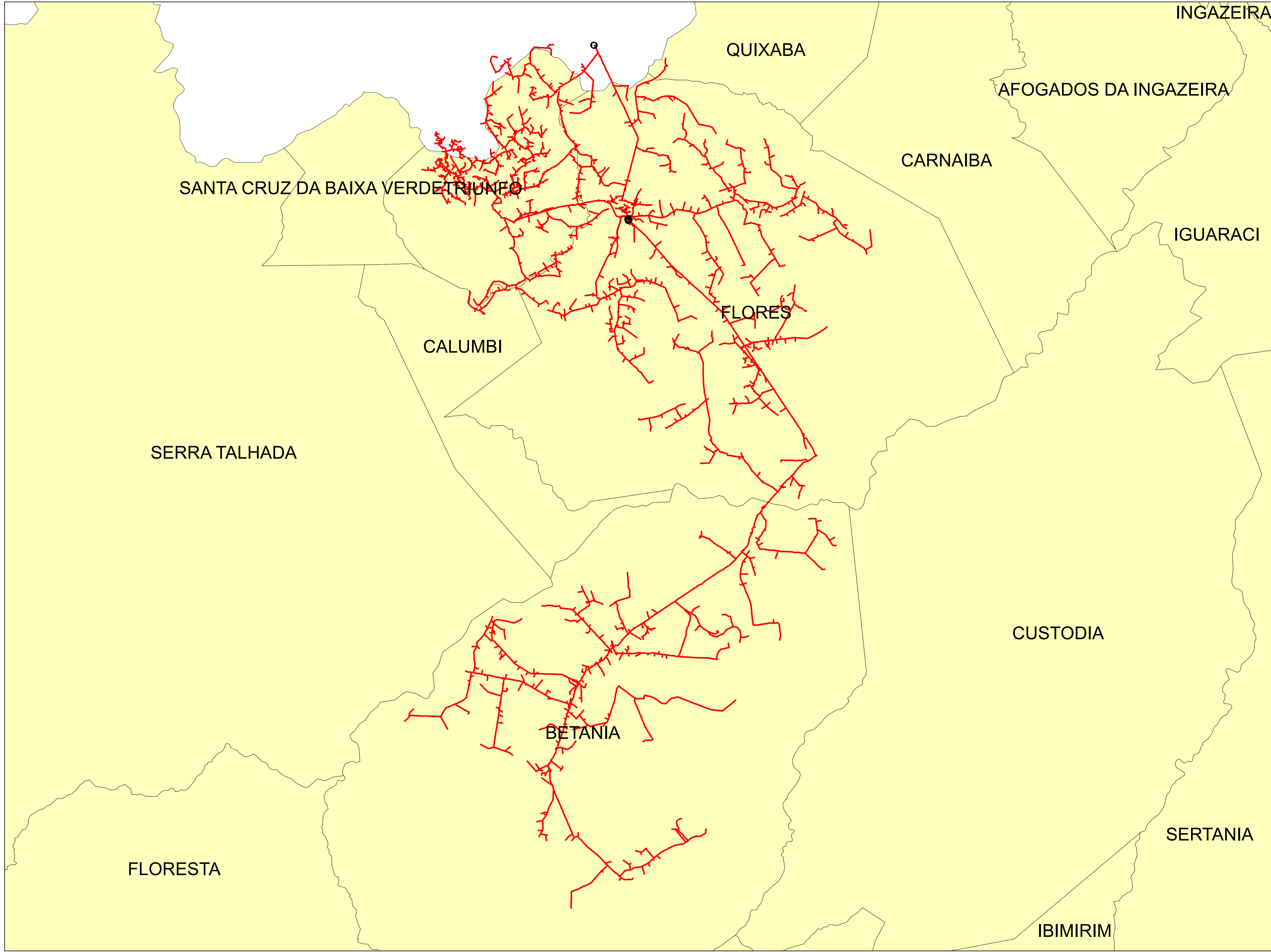

Legendas

- SUBESTAÇÃO
- ALIMENTADOR
- MUNICIPIO

	Descrição:	
	CONJUNTO:	
	Elaborado por:	Setor:
Data:	RBBS	RBBS
28/07/2022	Fonte dos dados:	Escala:
	GSE	1:146.320

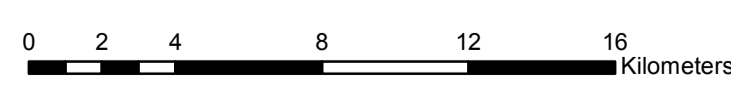
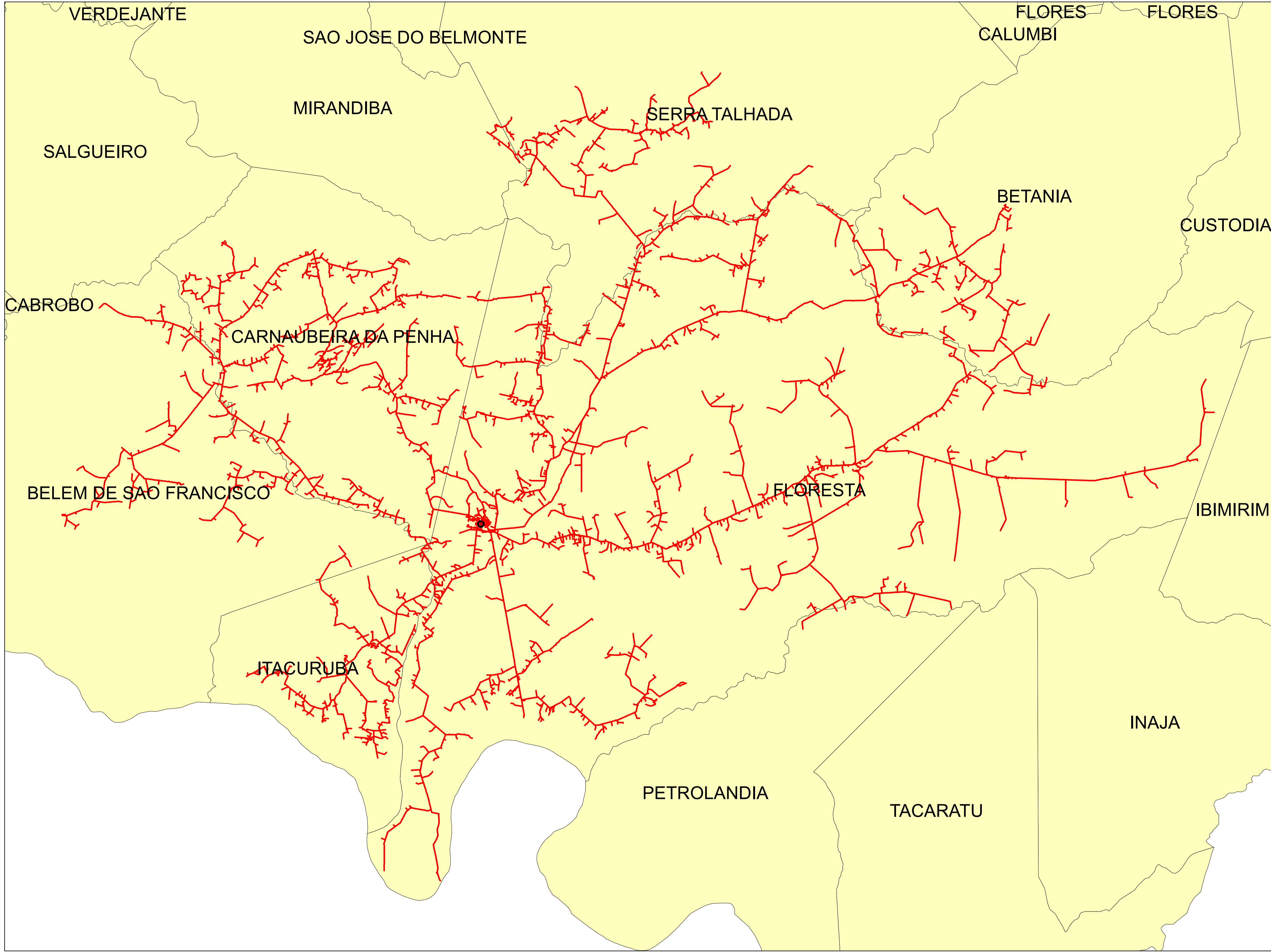



Legendas

- SUBESTAÇÃO
- ALIMENTADOR
- MUNICIPIO

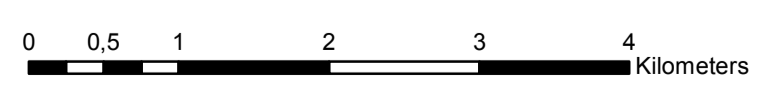
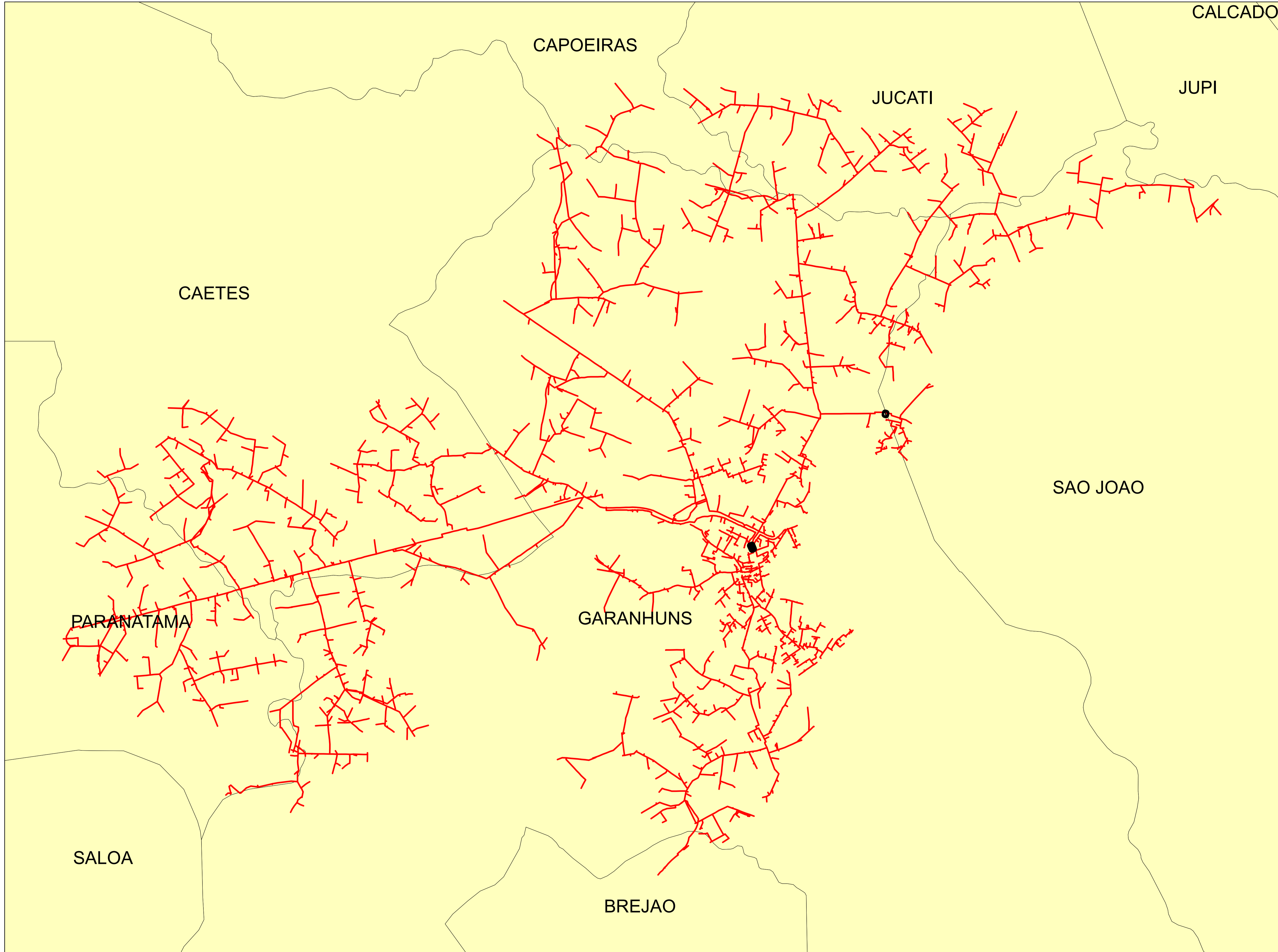
	Descrição:	
	CONJUNTO:	
	Elaborado por:	Setor:
Data:	RBBS	RBBS
28/07/2022	Fonte dos dados:	Escala:
	GSE	1:206.330



Legendas

-  SUBESTAÇÃO
-  ALIMENTADOR
-  MUNICIPIO

	Descrição:	
	CONJUNTO:	
	Elaborado por:	Setor:
Data:	RBBS	RBBS
28/07/2022	Fonte dos dados:	Escala:
	GSE	1:50.340

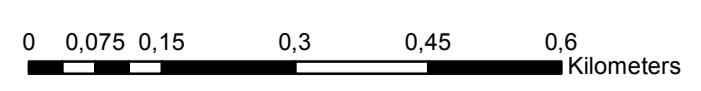
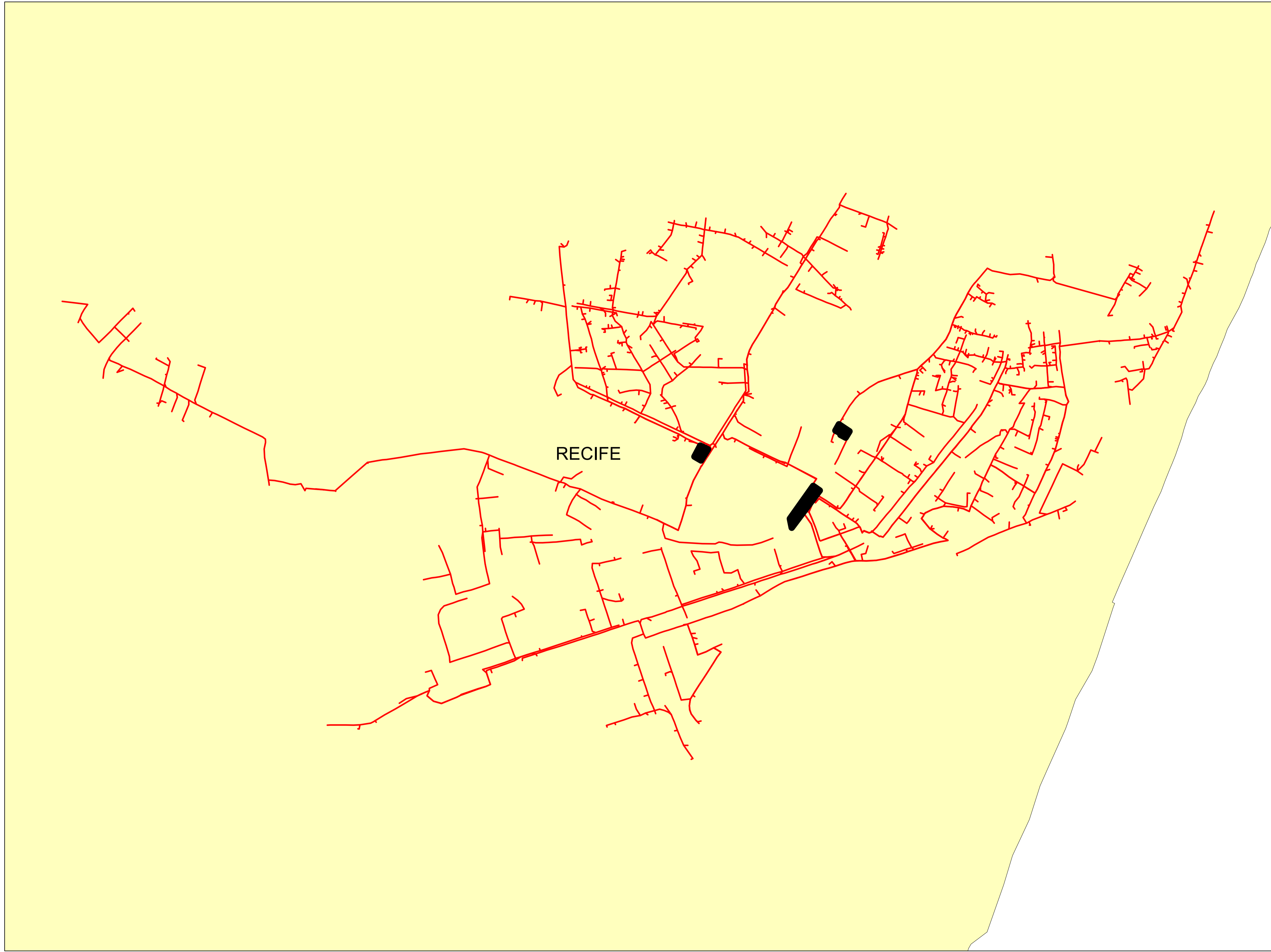

Legendas

- SUBESTAÇÃO
- ALIMENTADOR
- MUNICIPIO

	Descrição:	
	CONJUNTO:	
	Elaborado por:	Setor:
Data:	RBBS	RBBS
28/07/2022	Fonte dos dados:	Escala:
	GSE	1:8.510

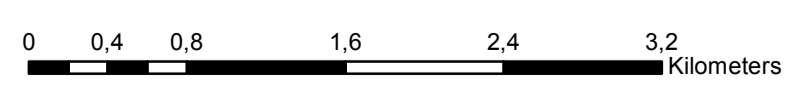
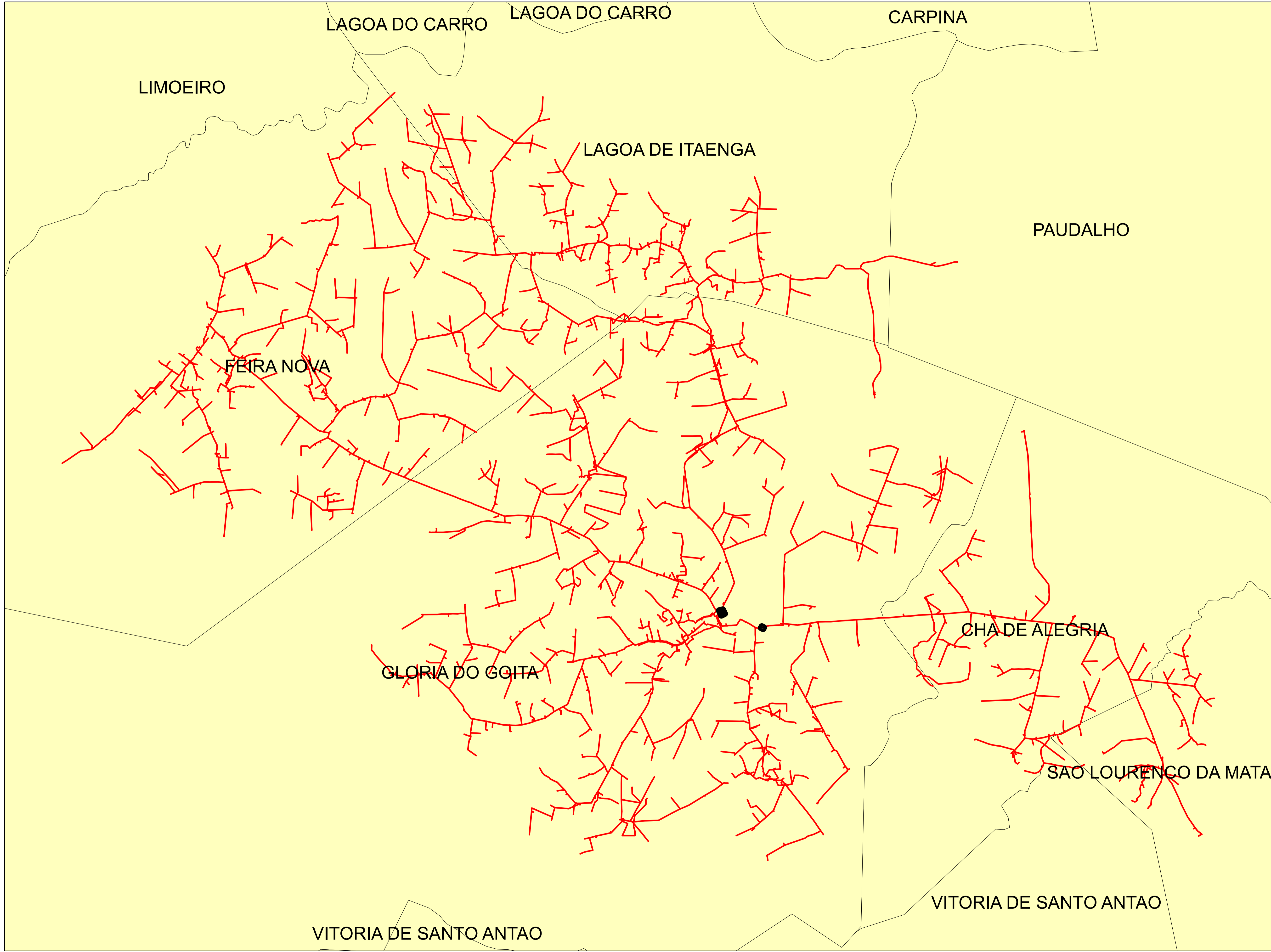



Legendas

- SUBESTAÇÃO
- ALIMENTADOR
- MUNICIPIO

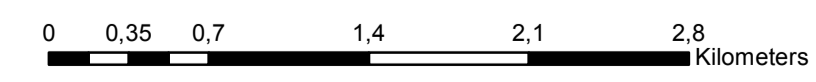
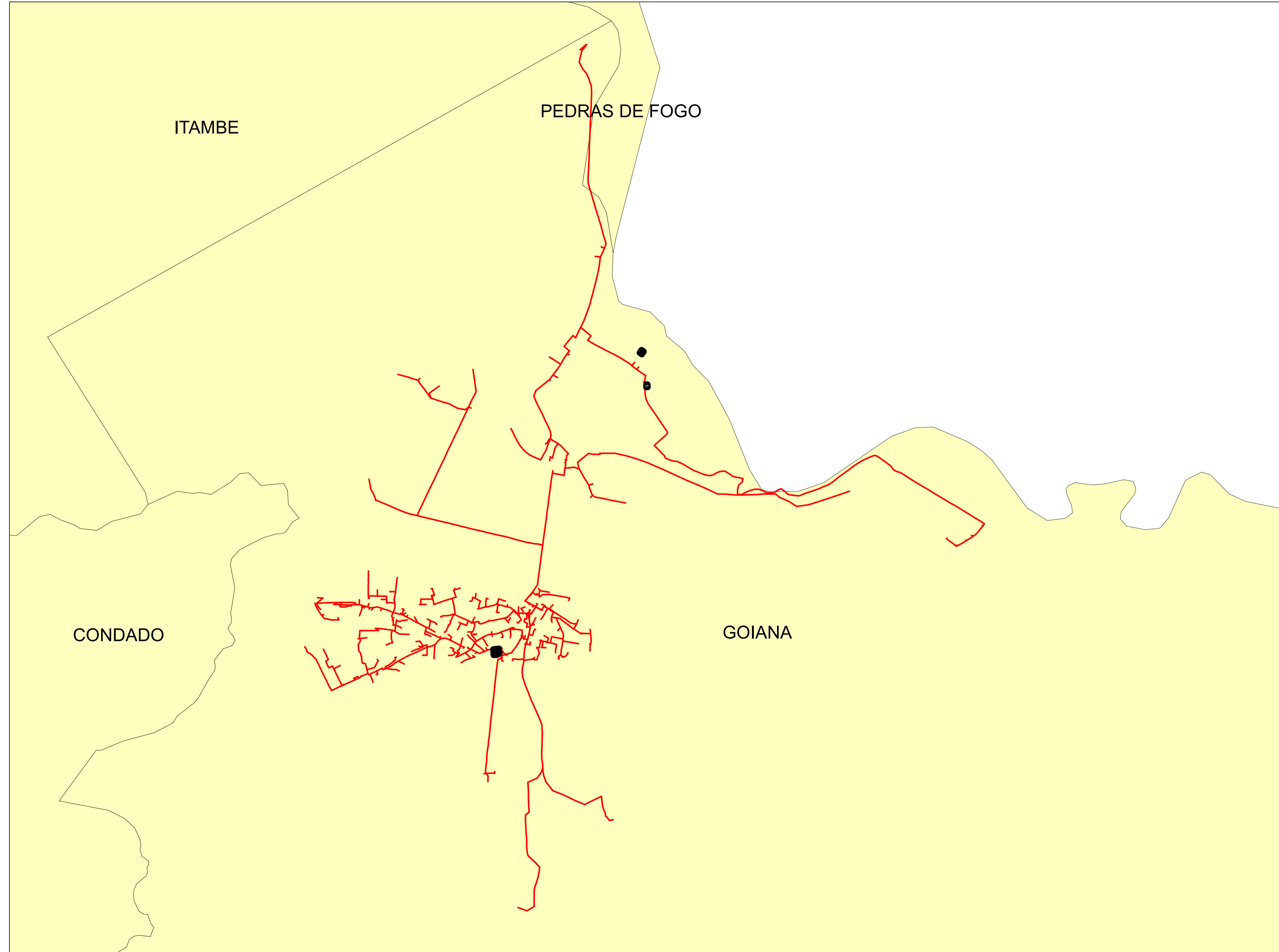
	Descrição:	
	CONJUNTO:	
	Elaborado por:	Setor:
Data:	RBBS	RBBS
28/07/2022	Fonte dos dados:	Escala:
	GSE	1:38.190



Legendas

-  SUBESTAÇÃO
-  ALIMENTADOR
-  MUNICIPIO

	Descrição:	
	CONJUNTO:	
	Elaborado por:	Setor:
Data:	RBBS	RBBS
28/07/2022	Fonte dos dados:	Escala:
	GSE	1:33.050

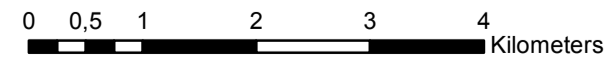
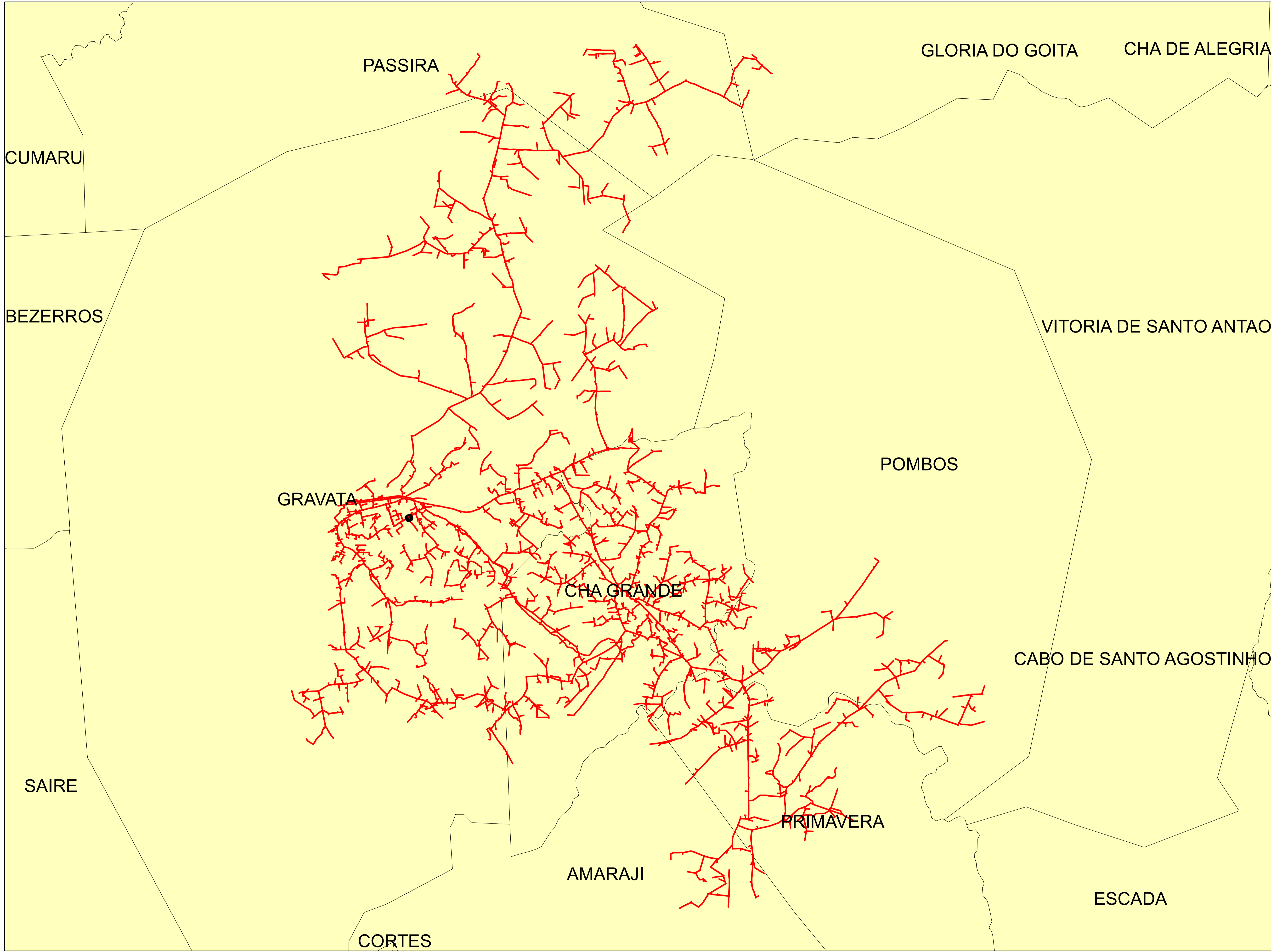



Legendas

- SUBESTAÇÃO
- ALIMENTADOR
- MUNICIPIO

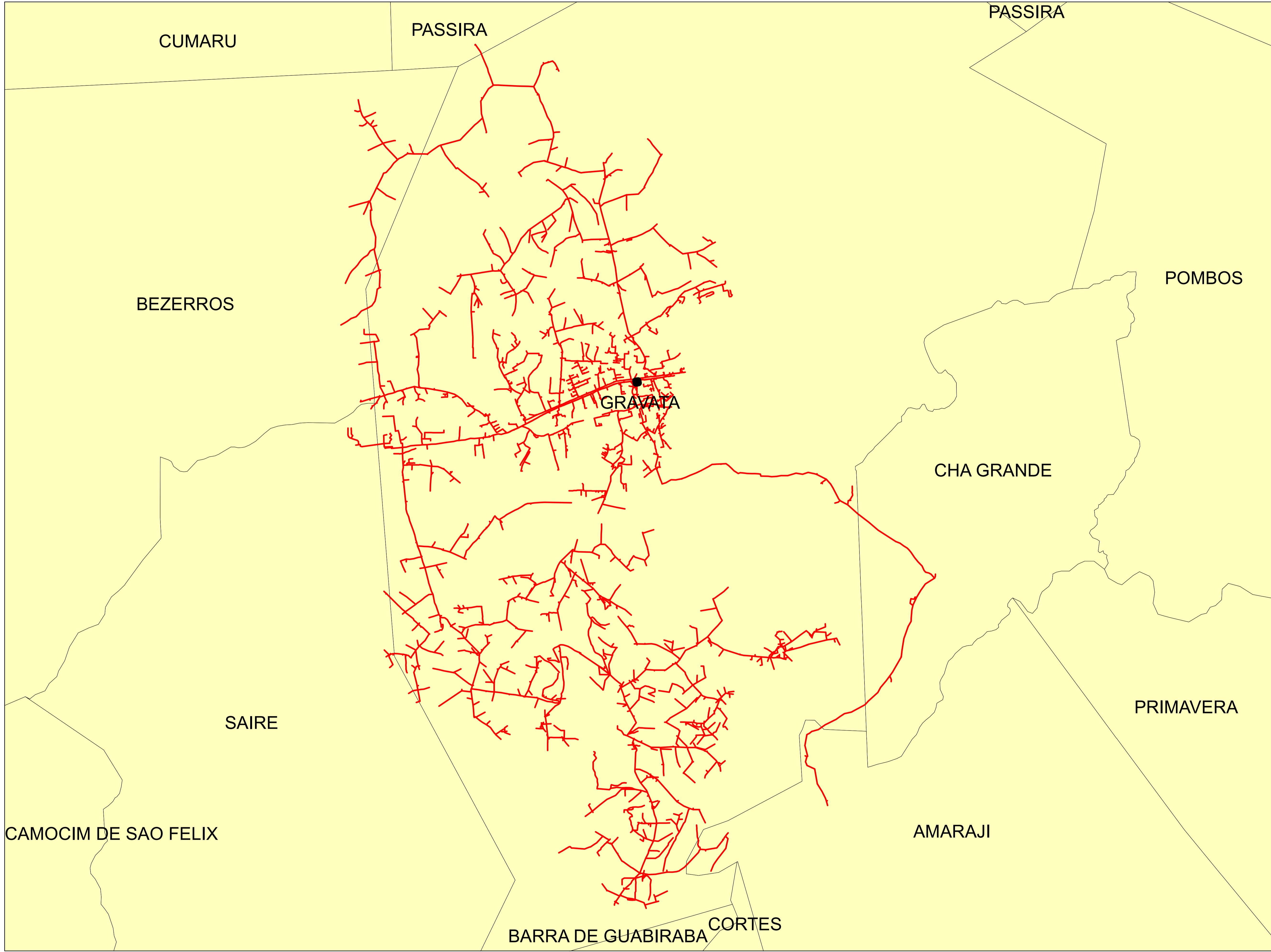
	Descrição:	
	CONJUNTO:	
	Elaborado por:	Setor:
Data:	RBBS	RBBS
28/07/2022	Fonte dos dados:	Escala:
	GSE	1:66.400



Legendas

-  SUBESTAÇÃO
-  ALIMENTADOR
-  MUNICIPIO

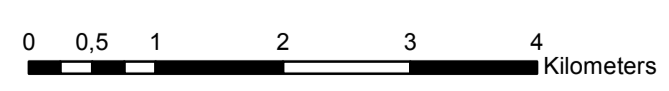

	Descrição:	
	CONJUNTO:	
	Elaborado por:	Setor:
Data:	RBBS	RBBS
28/07/2022	Fonte dos dados:	Escala:
	GSE	1:59.460

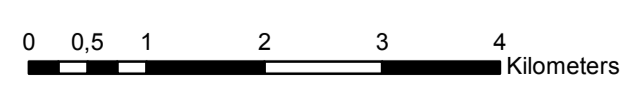
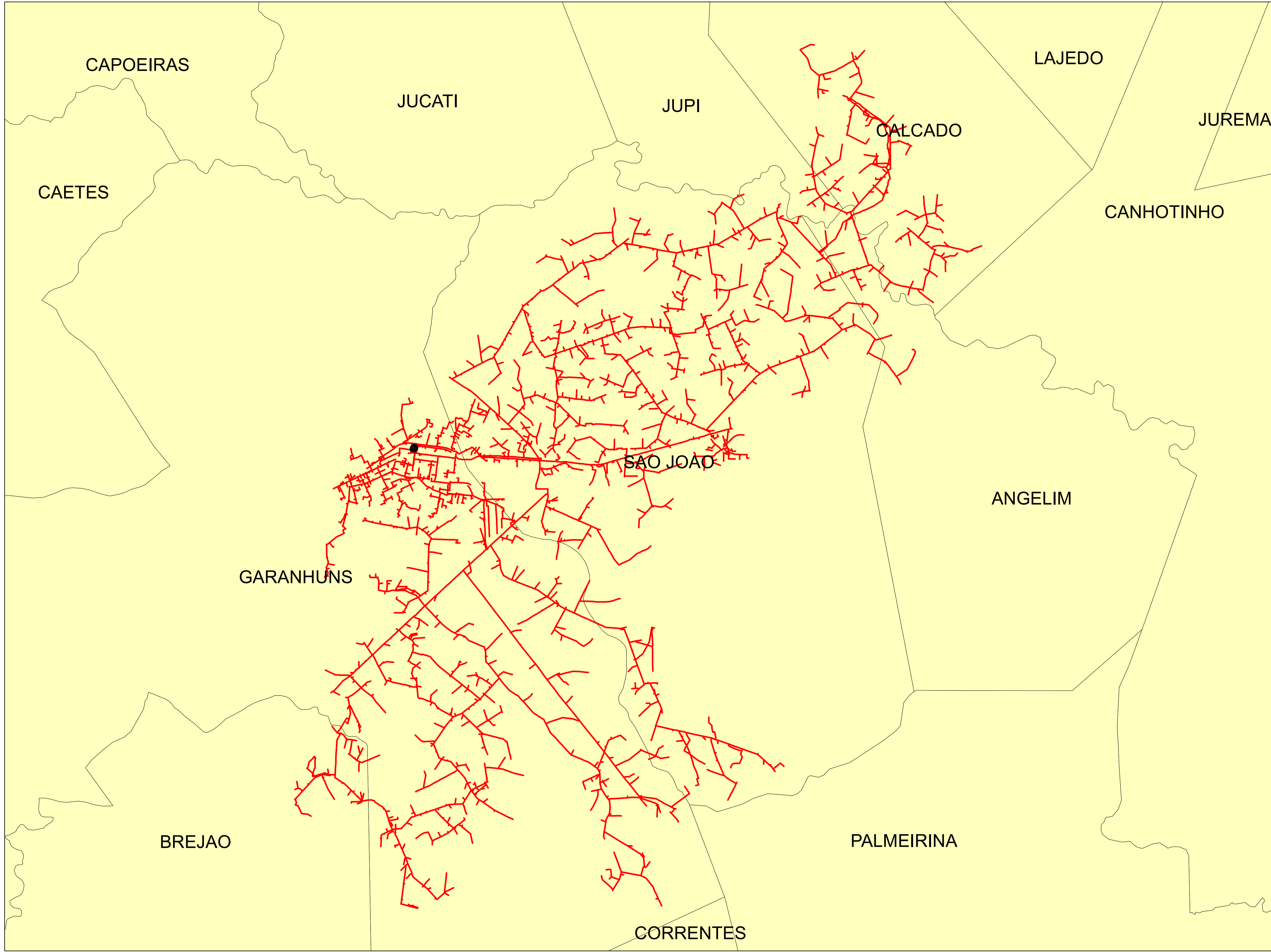

Legendas

- SUBESTAÇÃO
- ALIMENTADOR
- MUNICIPIO

	Descrição:	
	CONJUNTO:	
	Elaborado por:	Setor:
Data:	RBBS	RBBS
28/07/2022	Fonte dos dados:	Escala:
	GSE	1:64.140

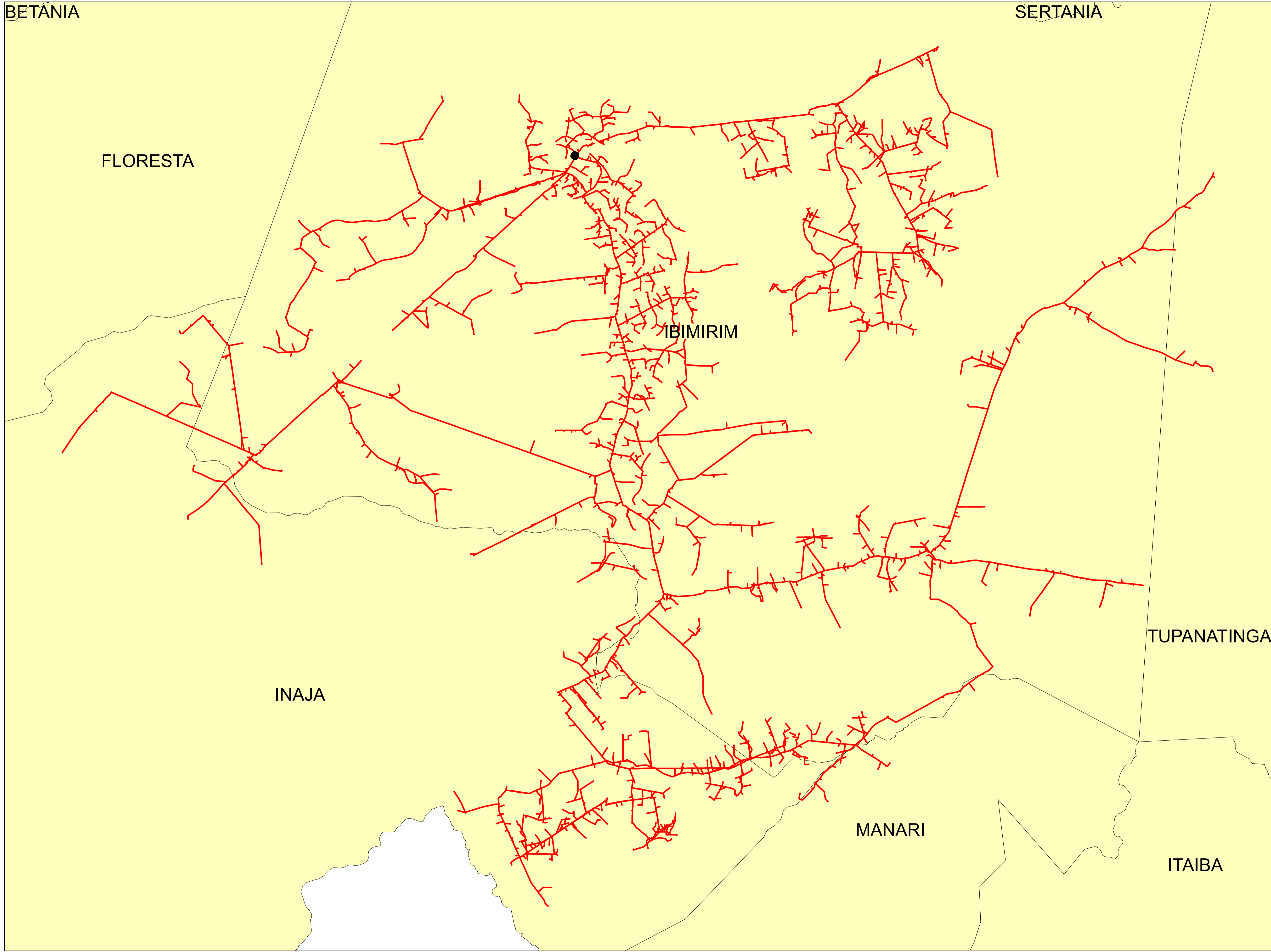

Legendas

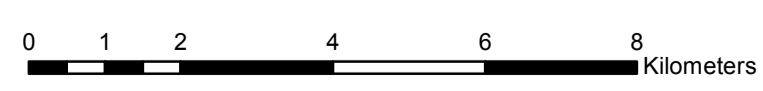

- SUBESTAÇÃO
- ALIMENTADOR
- MUNICIPIO

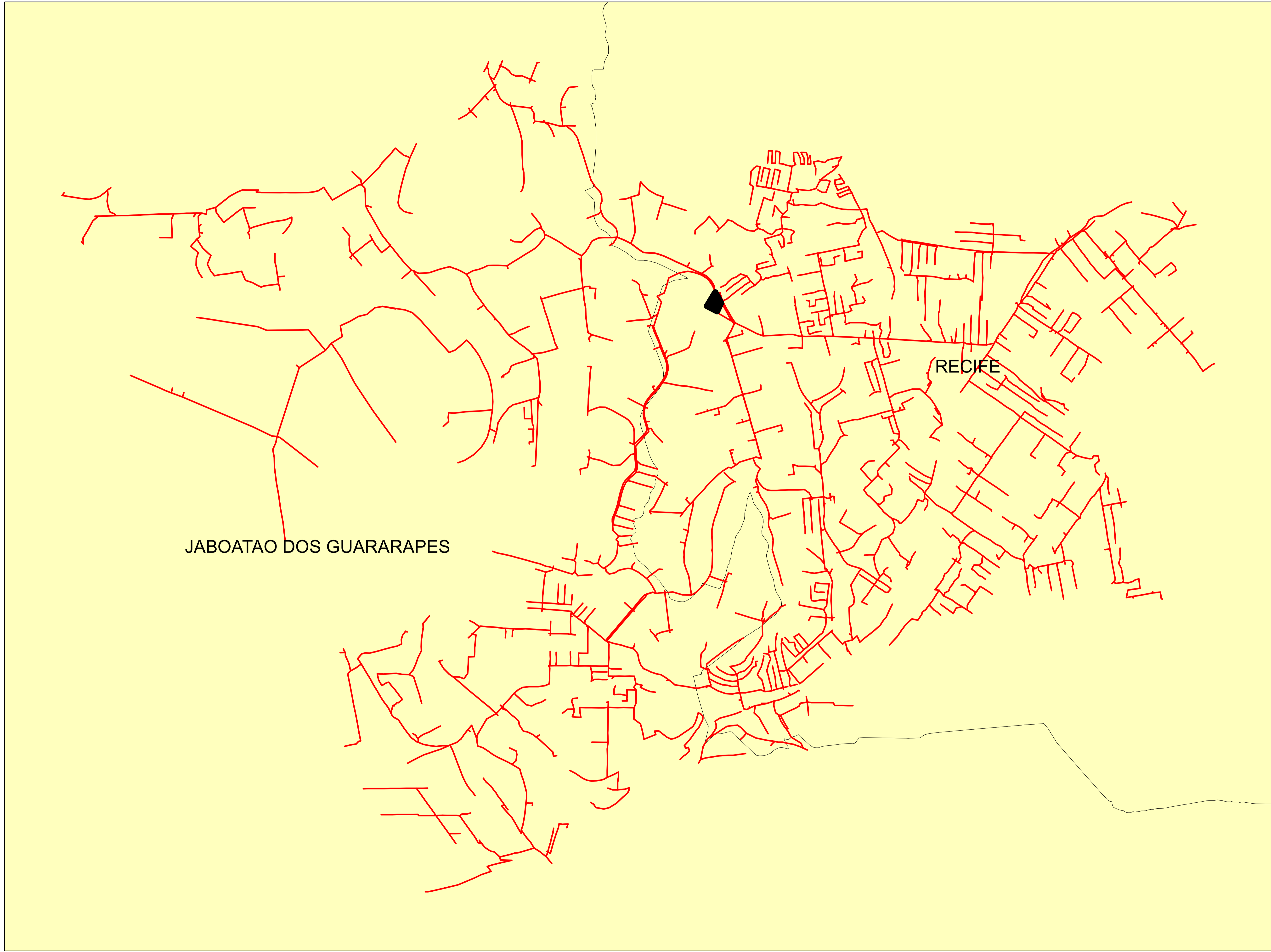

	Descrição:	
	CONJUNTO:	
	Elaborado por:	Setor:
Data:	RBBS	RBBS
28/07/2022	Fonte dos dados:	Escala:
	GSE	1:99.400





Legendas

-  SUBESTAÇÃO
-  ALIMENTADOR
-  MUNICIPIO

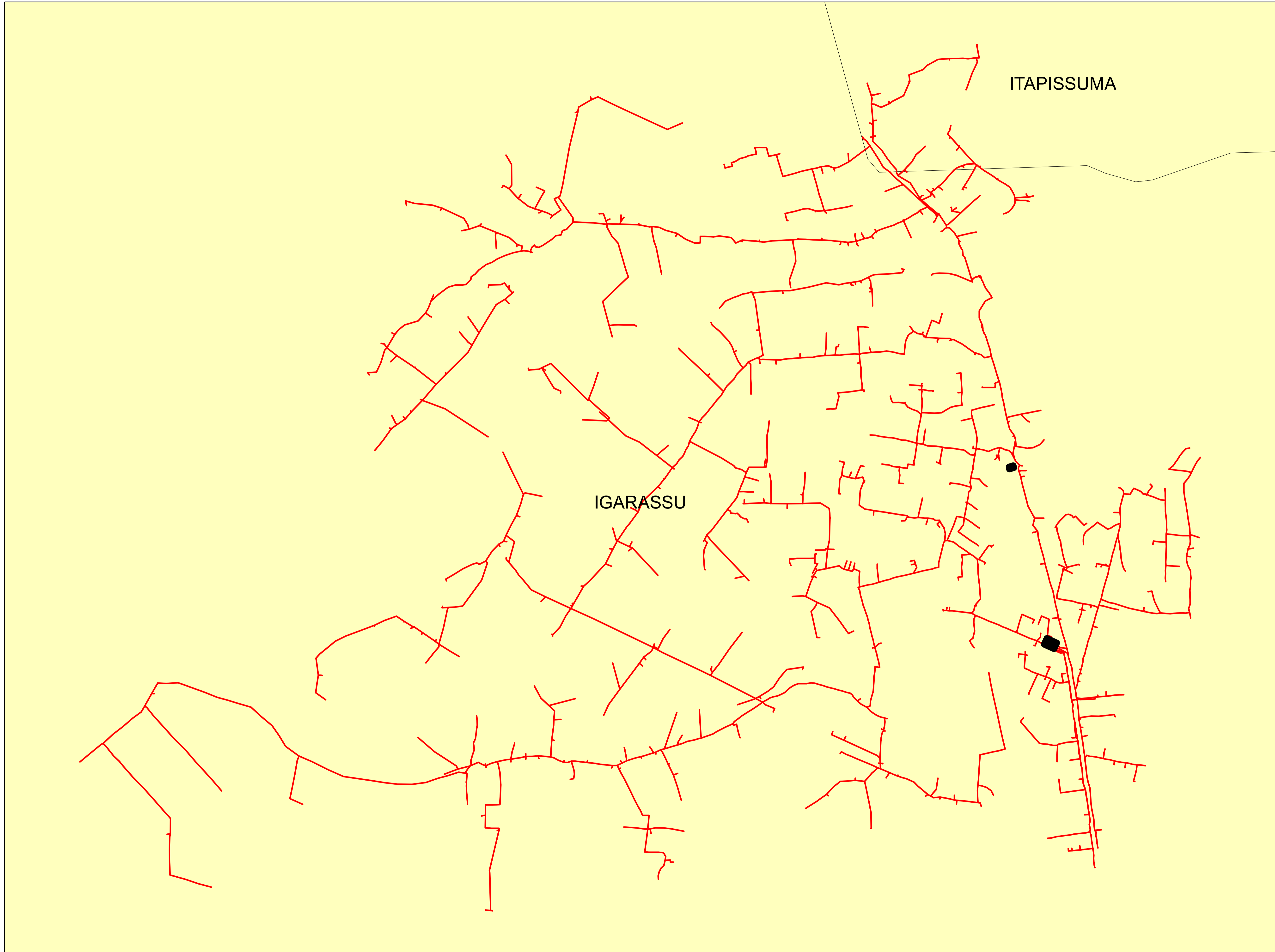
	Descrição:	
	CONJUNTO:	
	Elaborado por:	Setor:
Data:	RBBS	RBBS
28/07/2022	Fonte dos dados:	Escala:
	GSE	1:11.460



Legendas

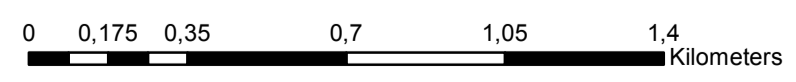

-  SUBESTAÇÃO
-  ALIMENTADOR
-  MUNICIPIO

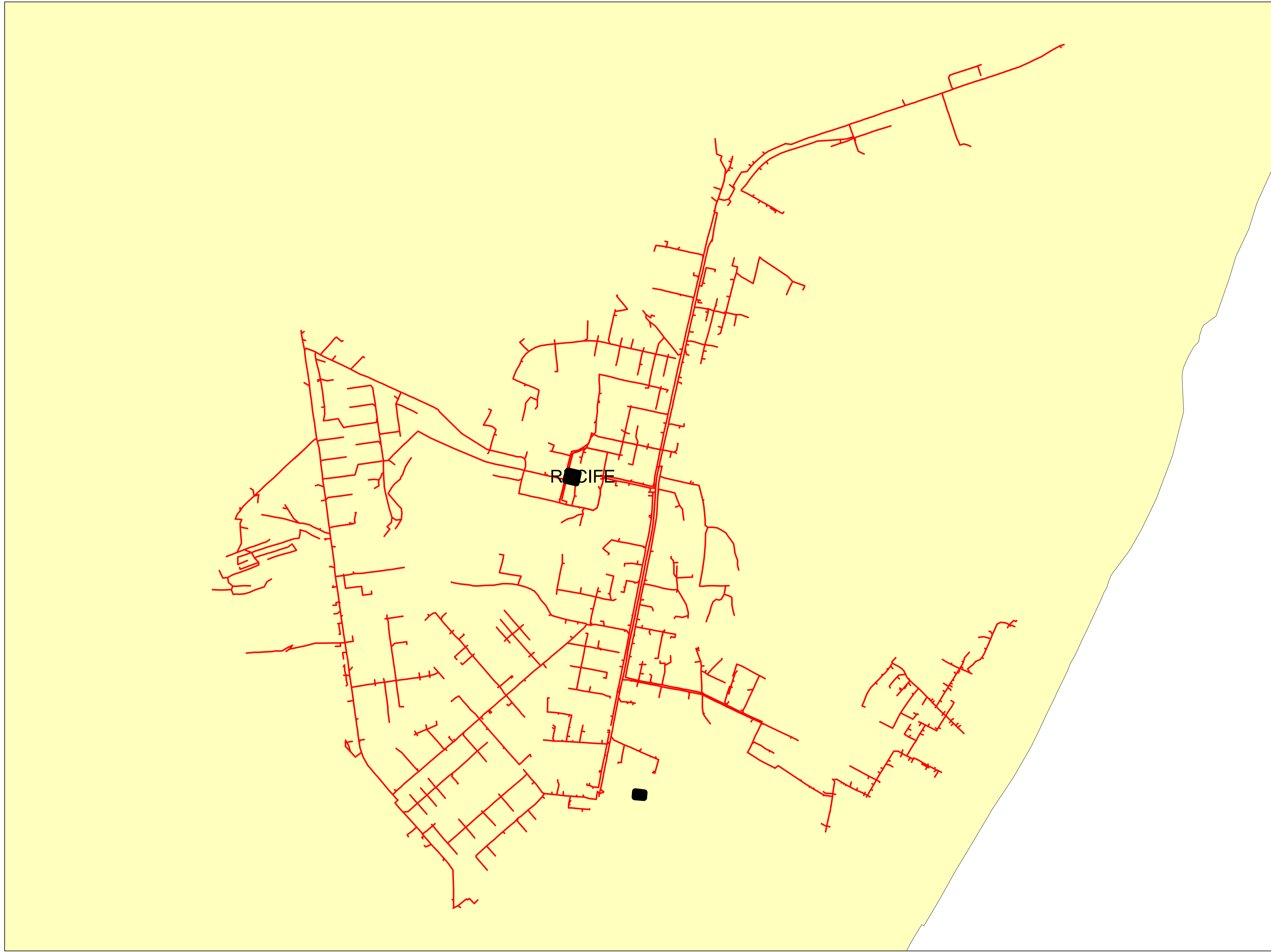

	Descrição:	
	CONJUNTO:	
	Elaborado por:	Setor:
Data:	RBBS	RBBS
28/07/2022	Fonte dos dados:	Escala:
	GSE	1:16.670



Legendas

-  SUBESTAÇÃO
-  ALIMENTADOR
-  MUNICIPIO

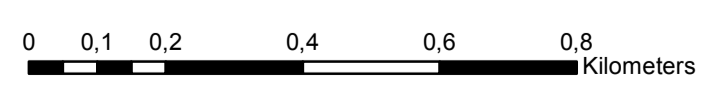

	Descrição:	
	CONJUNTO:	
	Elaborado por:	Setor:
Data:	RBBS	RBBS
28/07/2022	Fonte dos dados:	Escala:
	GSE	1:11.040

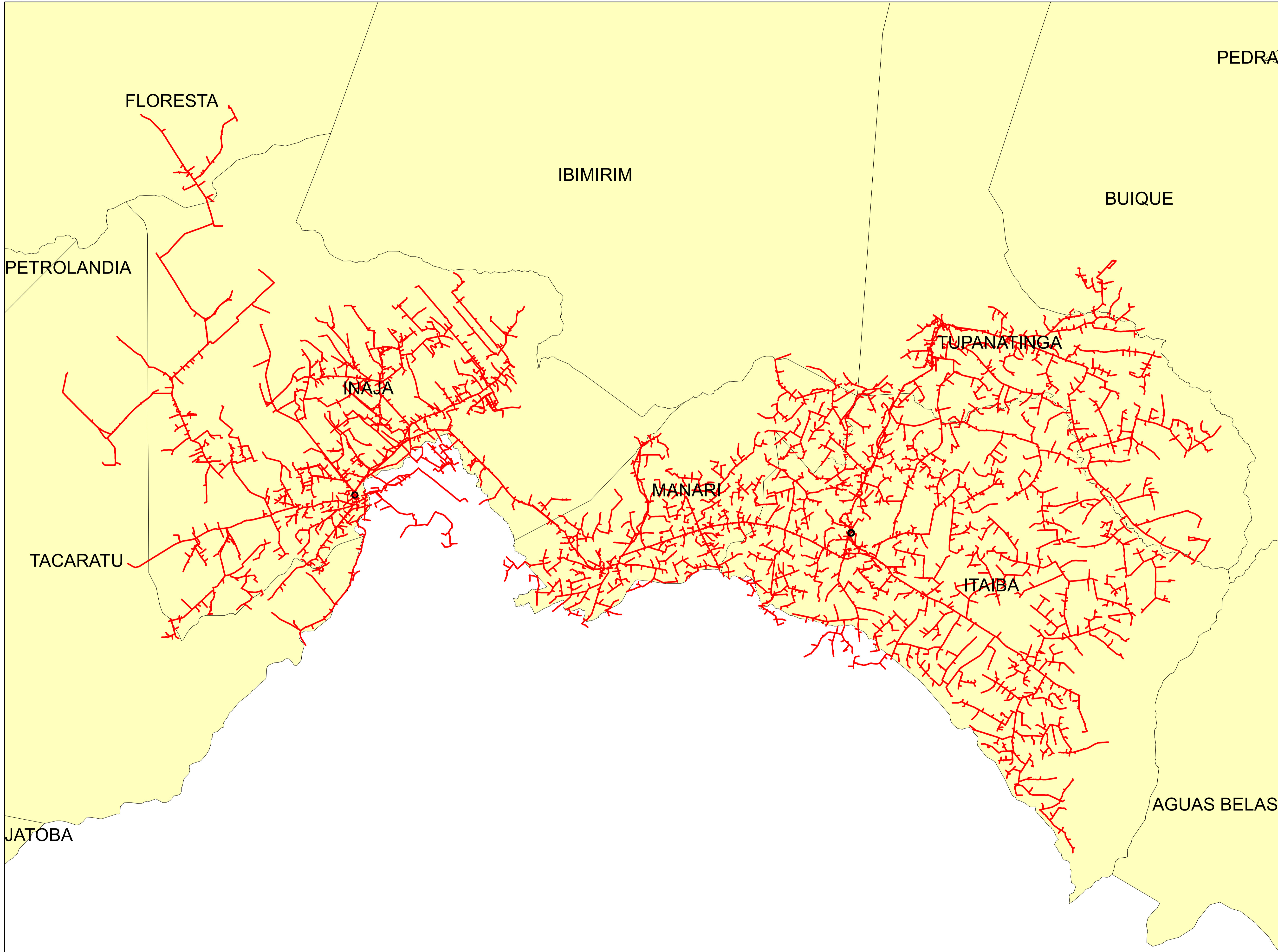

Legendas

- SUBESTAÇÃO
- ALIMENTADOR
- MUNICIPIO

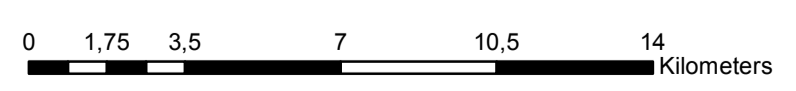

	Descrição:	
	CONJUNTO:	
	Elaborado por:	Setor:
Data:	RBBS	RBBS
28/07/2022	Fonte dos dados:	Escala:
	GSE	1:169.500

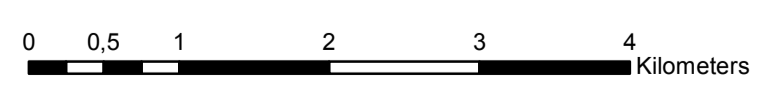
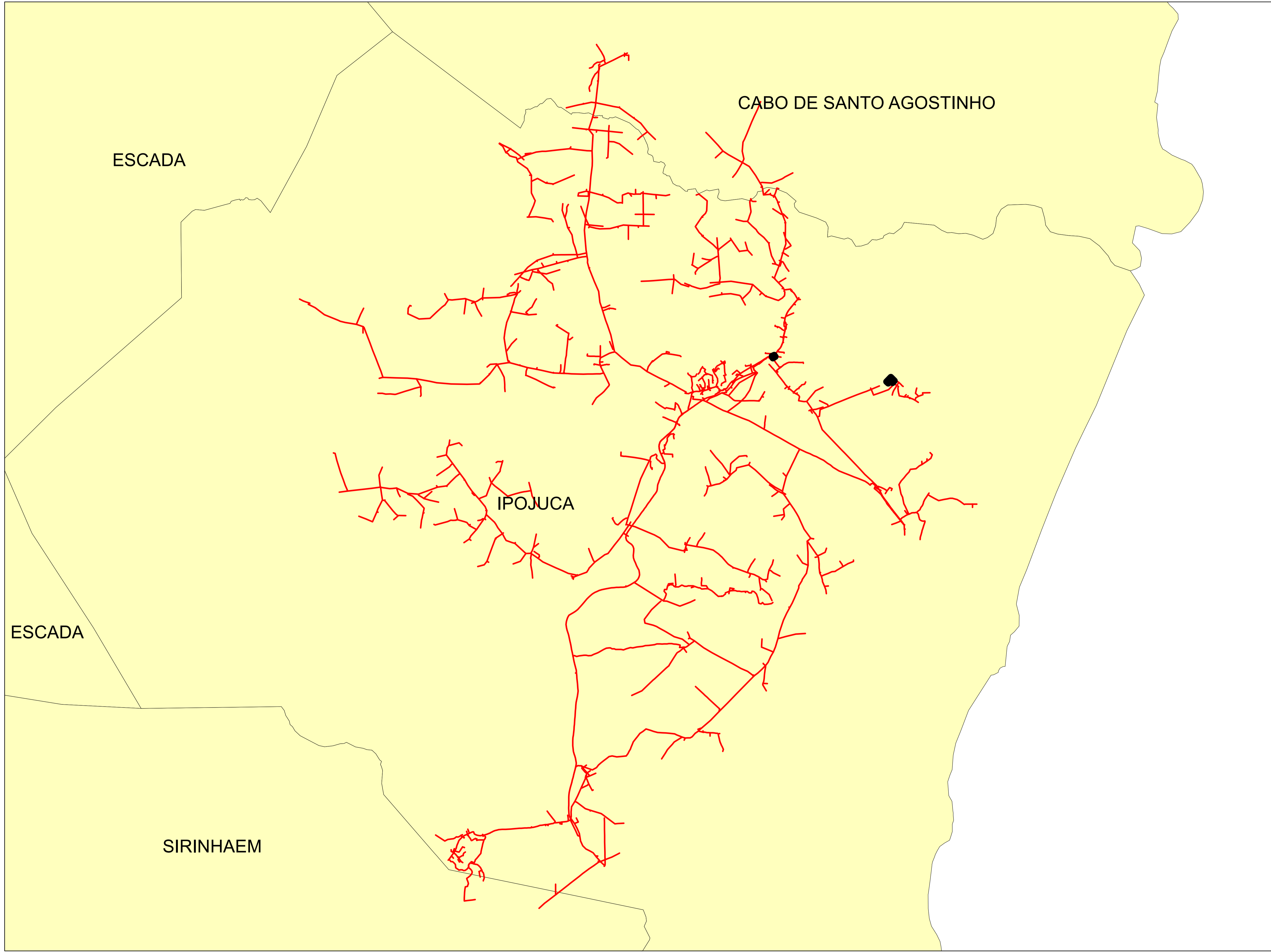



Legendas

- SUBESTAÇÃO
- ALIMENTADOR
- MUNICIPIO

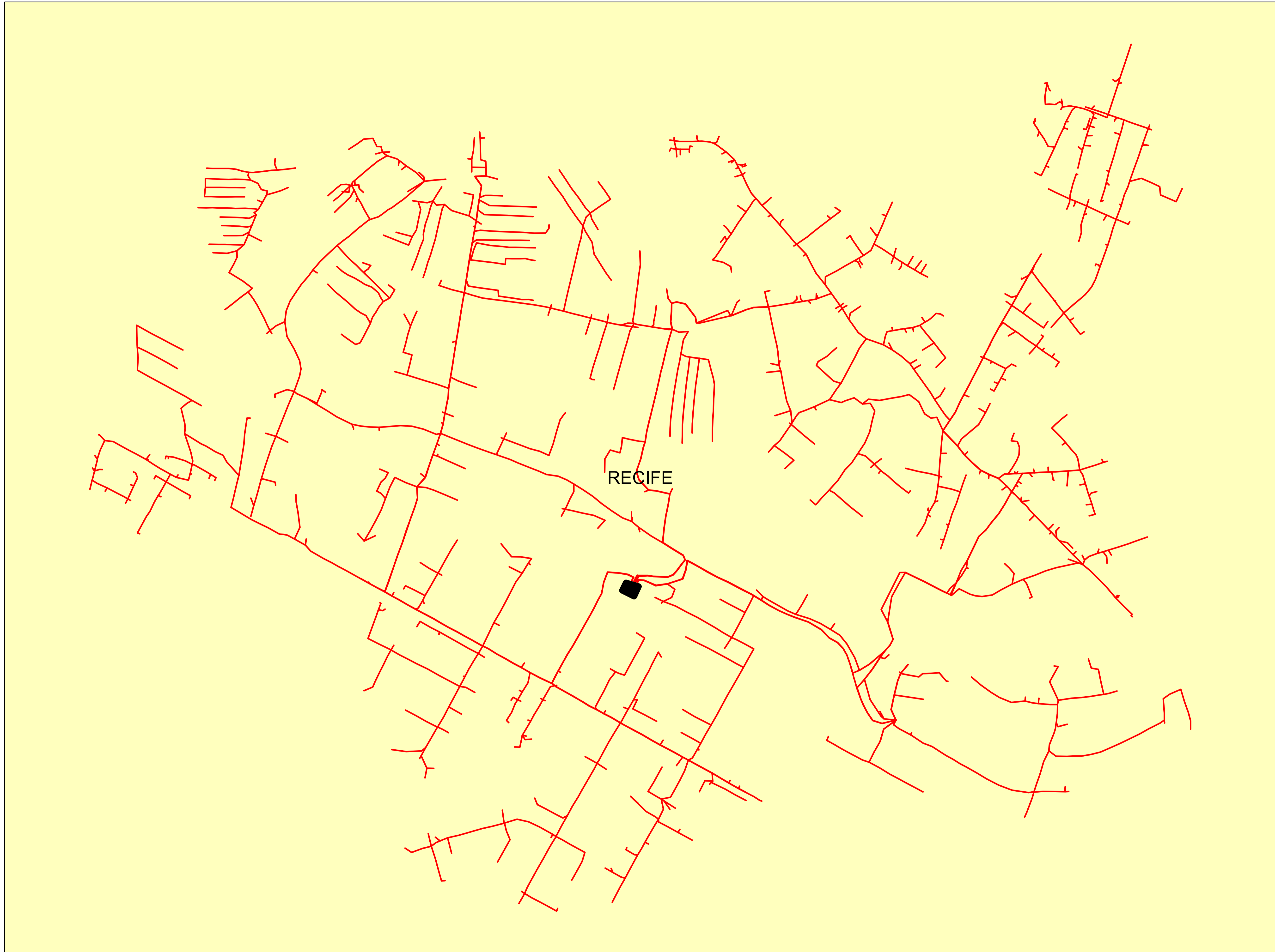
	Descrição:	
	CONJUNTO:	
	Elaborado por:	Setor:
Data:	RBBS	RBBS
28/07/2022	Fonte dos dados:	Escala:
	GSE	1:50.290



Legendas

-  SUBESTAÇÃO
-  ALIMENTADOR
-  MUNICIPIO

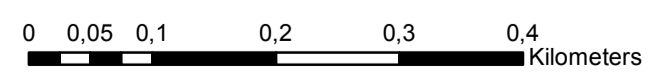

	Descrição:	
	CONJUNTO:	
	Elaborado por:	Setor:
Data:	RBBS	RBBS
28/07/2022	Fonte dos dados:	Escala:
	GSE	1:6.120

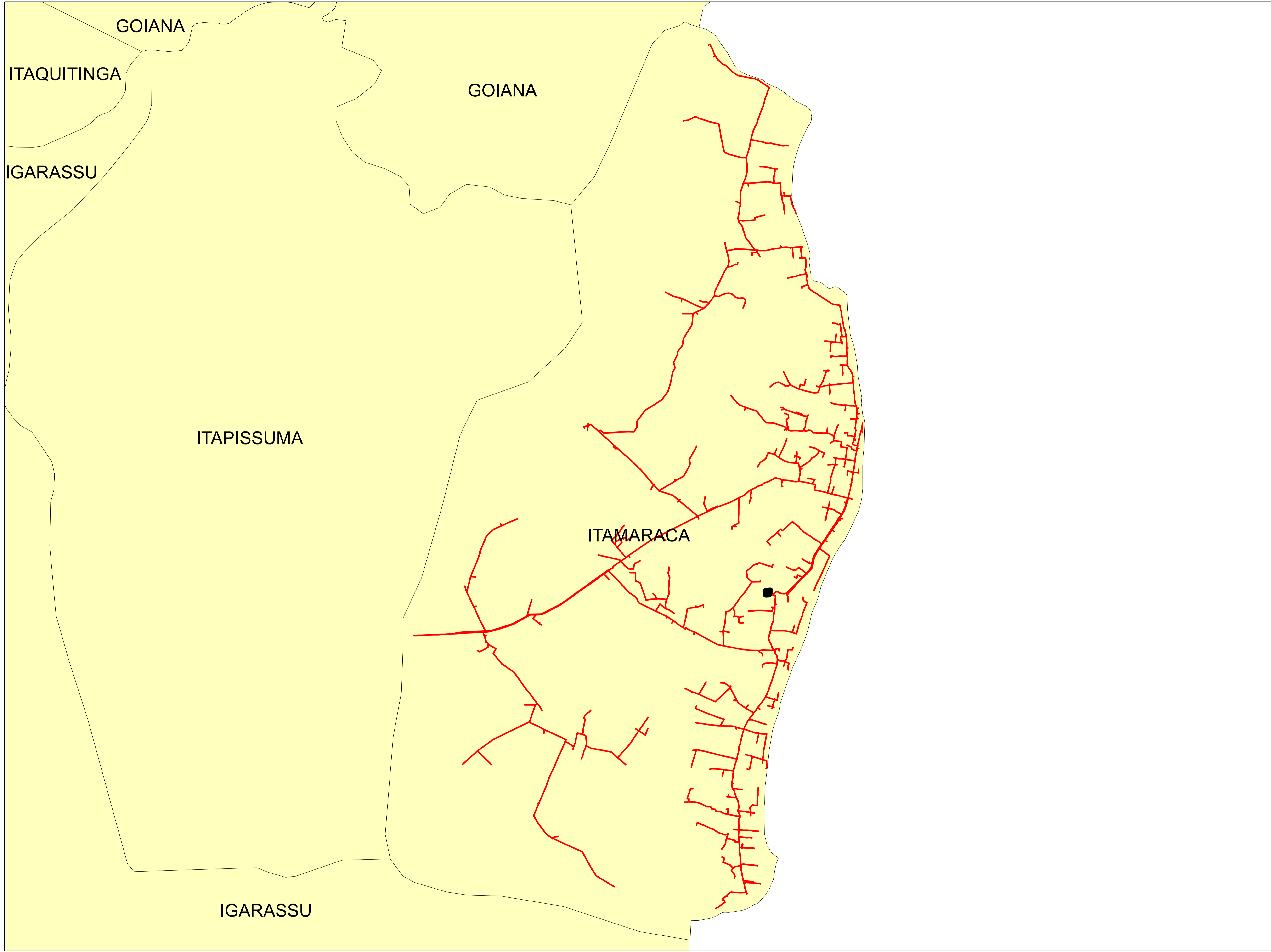

Legendas

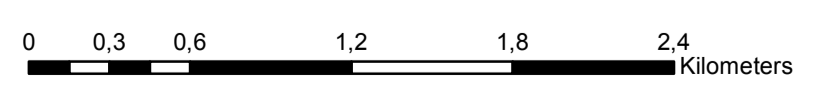

- SUBESTAÇÃO
- ALIMENTADOR
- MUNICIPIO

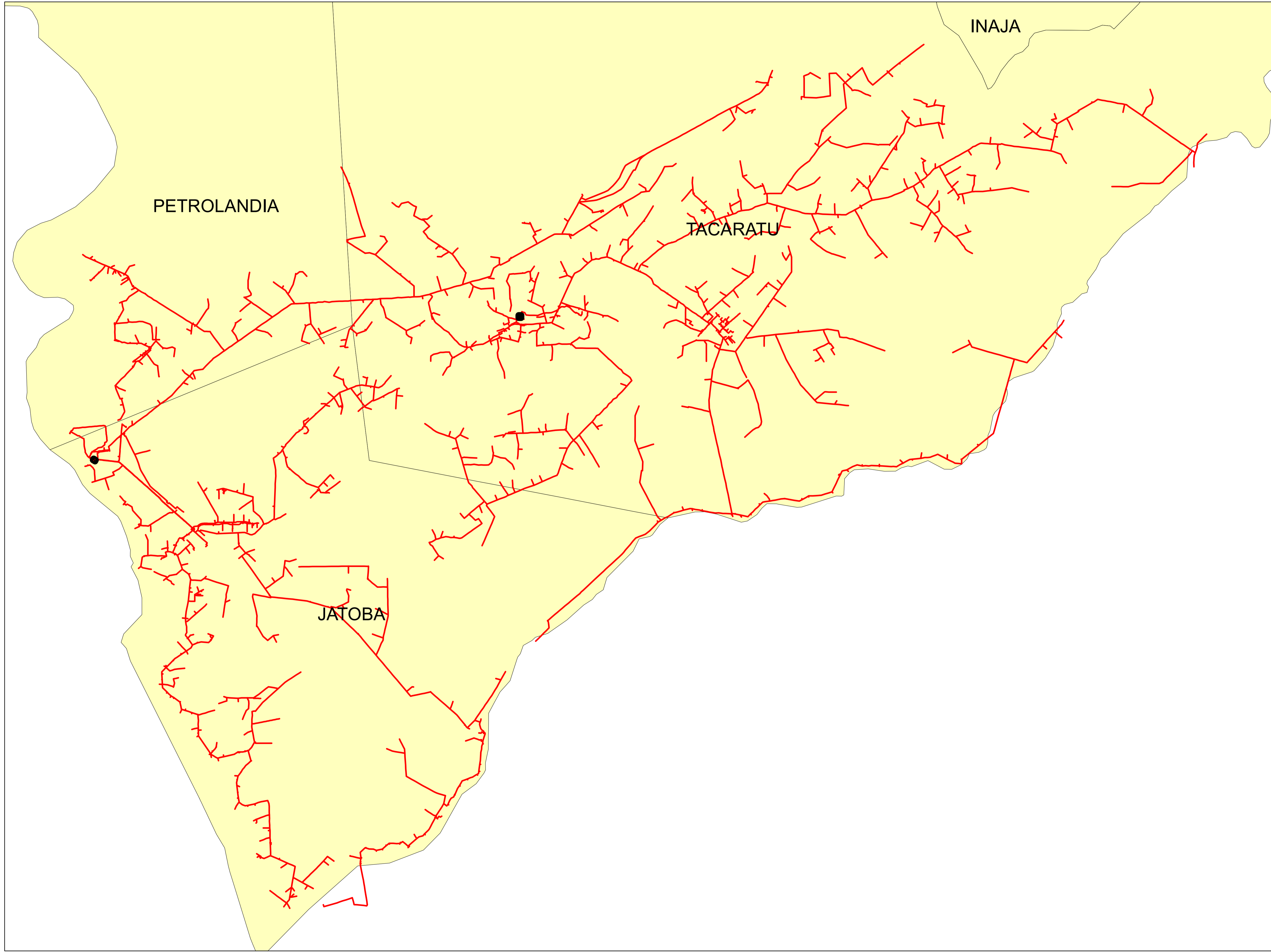

	Descrição:	
	CONJUNTO:	
	Elaborado por:	Setor:
Data:	RBBS	RBBS
28/07/2022	Fonte dos dados:	Escala:
	GSE	1:28.120



Legendas

-  SUBESTAÇÃO
-  ALIMENTADOR
-  MUNICIPIO

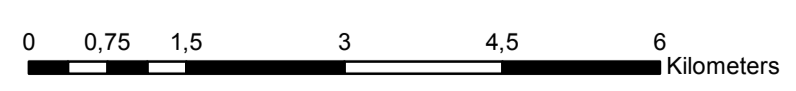

	Descrição:	
	CONJUNTO:	
	Elaborado por:	Setor:
Data:	RBBS	RBBS
28/07/2022	Fonte dos dados:	Escala:
	GSE	1:71.830

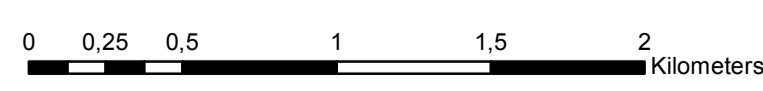
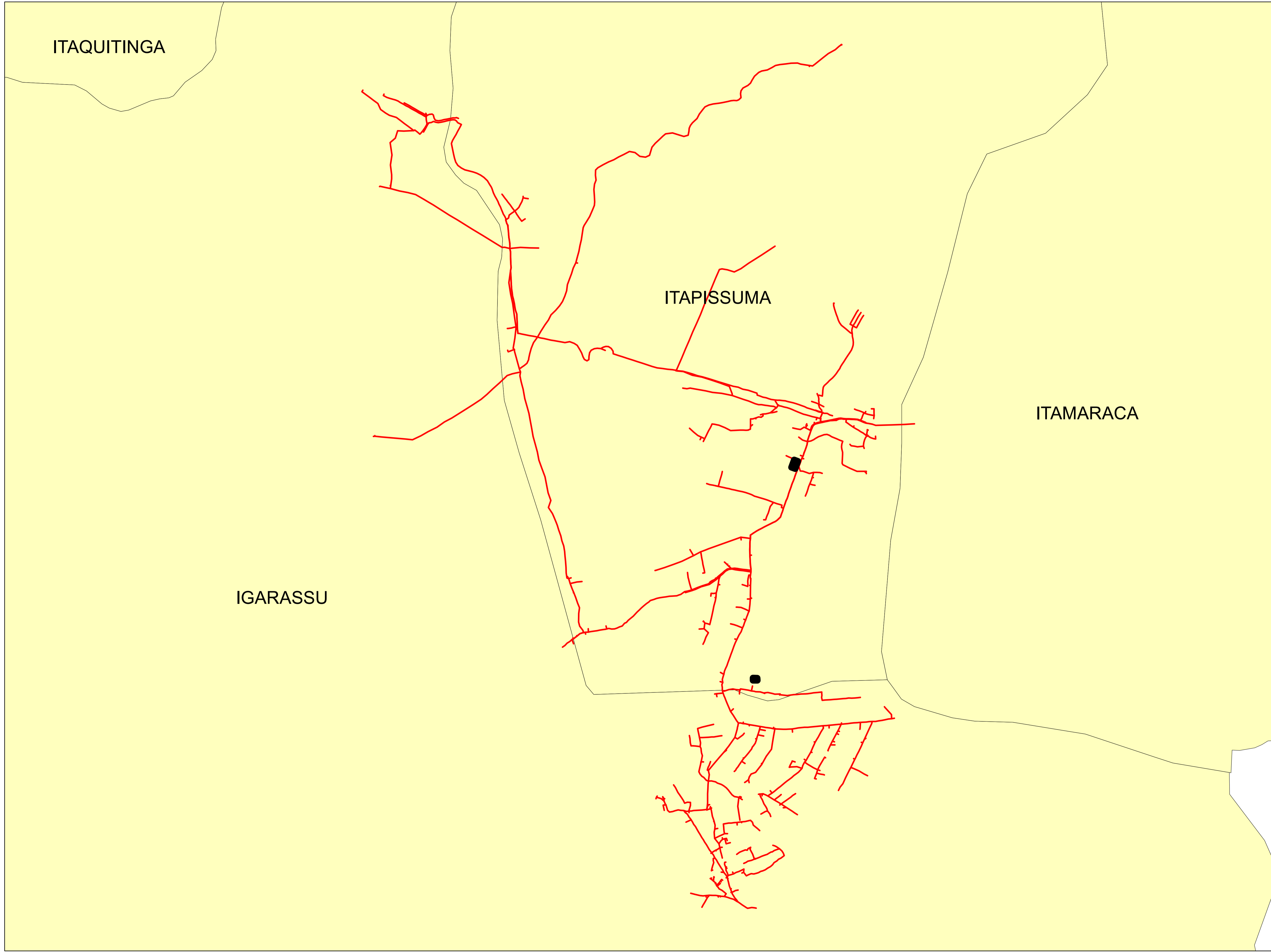

Legendas

- SUBESTAÇÃO
- ALIMENTADOR
- MUNICIPIO

	Descrição:	
	CONJUNTO:	
	Elaborado por:	Setor:
Data:	RBBS	RBBS
28/07/2022	Fonte dos dados:	Escala:
	GSE	1:24.540

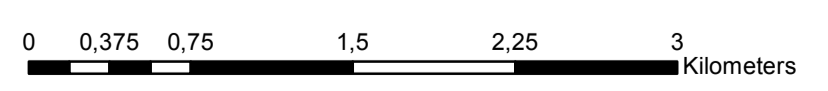
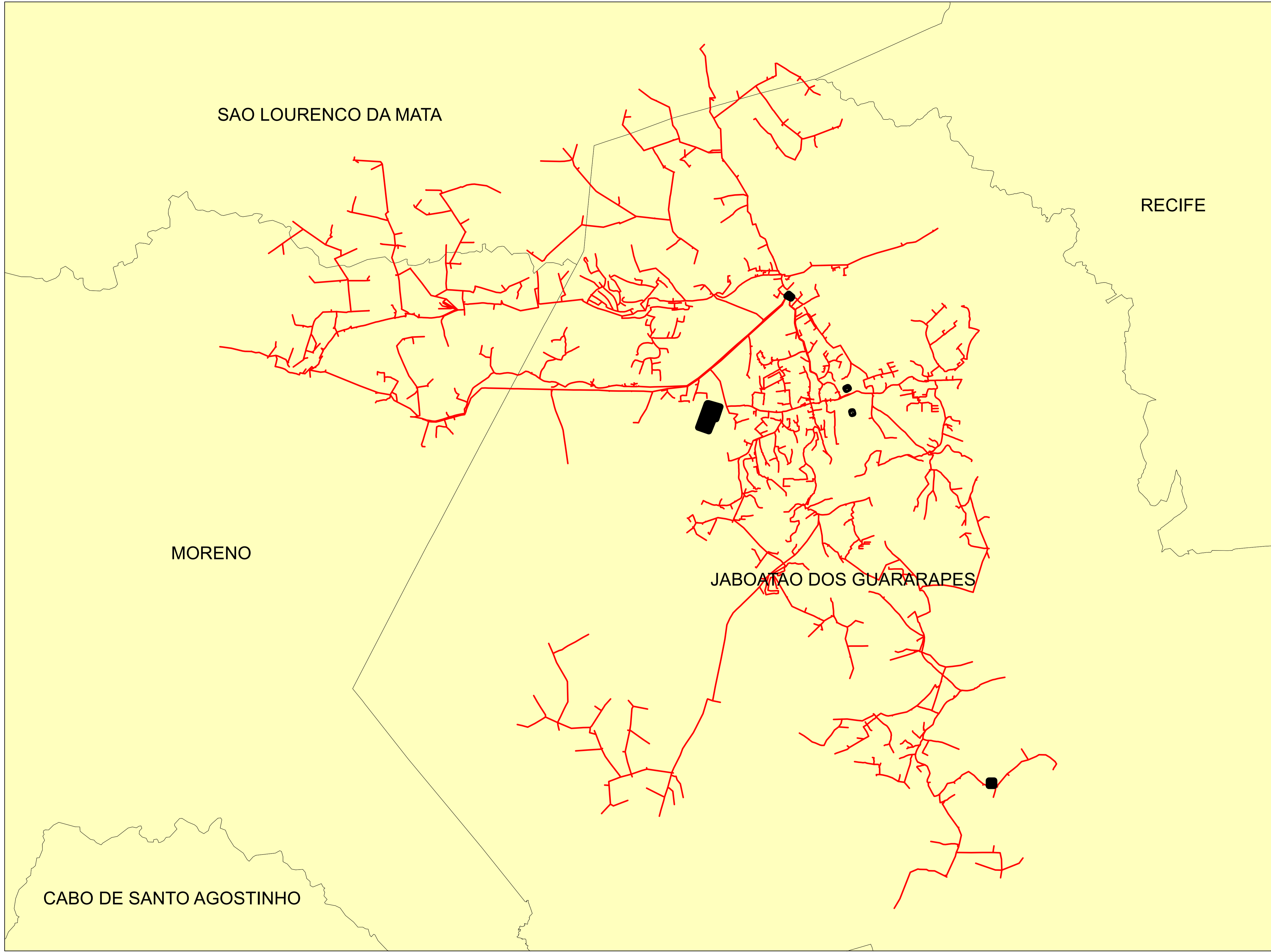



Legendas

- SUBESTAÇÃO
- ALIMENTADOR
- MUNICIPIO

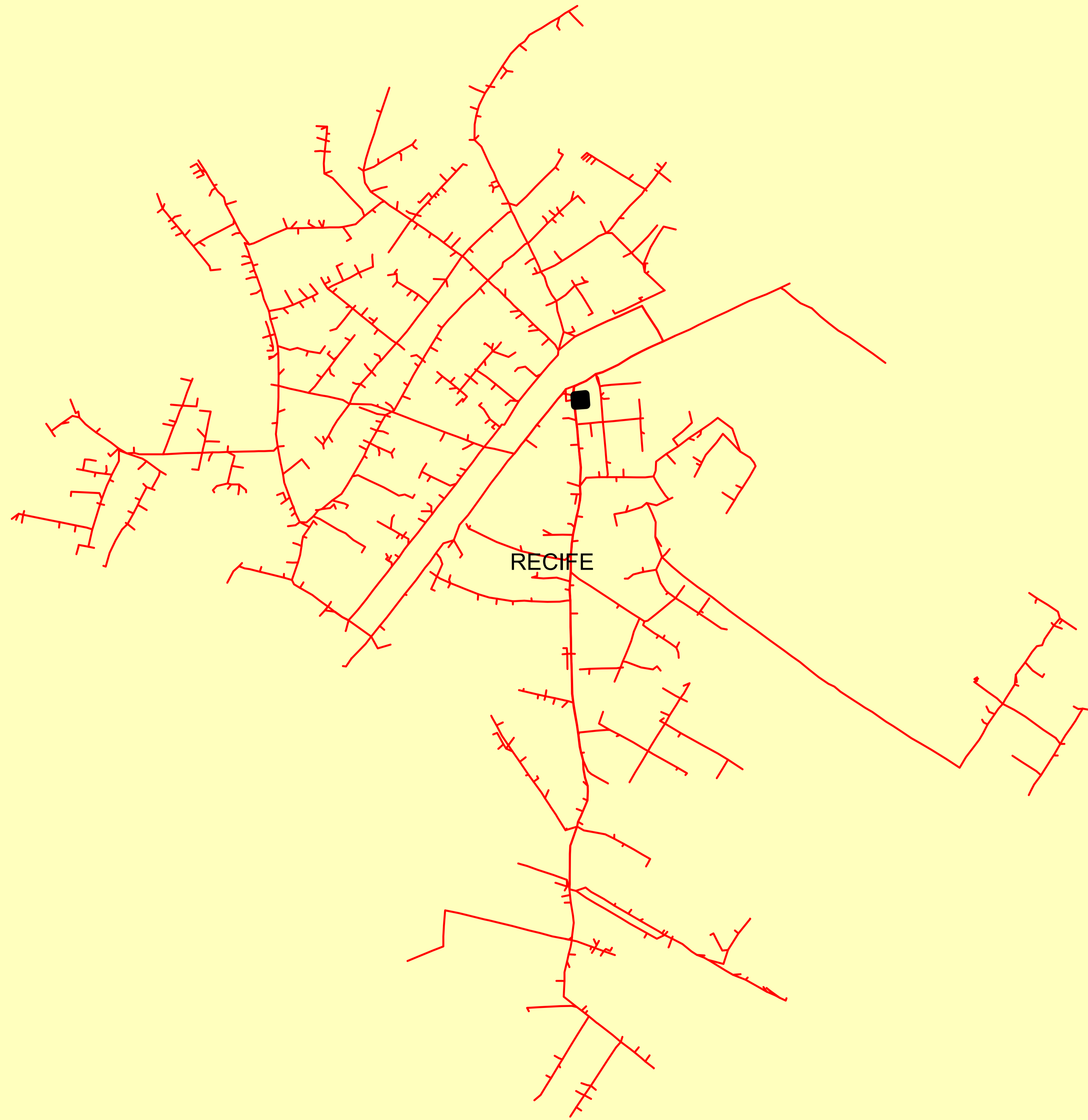
	Descrição:	
	CONJUNTO:	
	Elaborado por:	Setor:
Data:	RBBS	RBBS
28/07/2022	Fonte dos dados:	Escala:
	GSE	1:34.970



Legendas

-  SUBESTAÇÃO
-  ALIMENTADOR
-  MUNICIPIO

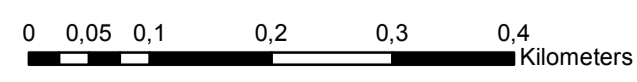

	Descrição:	
	CONJUNTO:	
	Elaborado por:	Setor:
Data:	RBBS	RBBS
28/07/2022	Fonte dos dados:	Escala:
	GSE	1:6.230

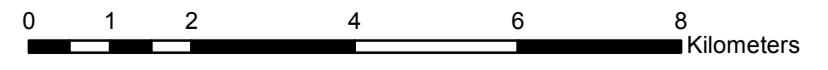
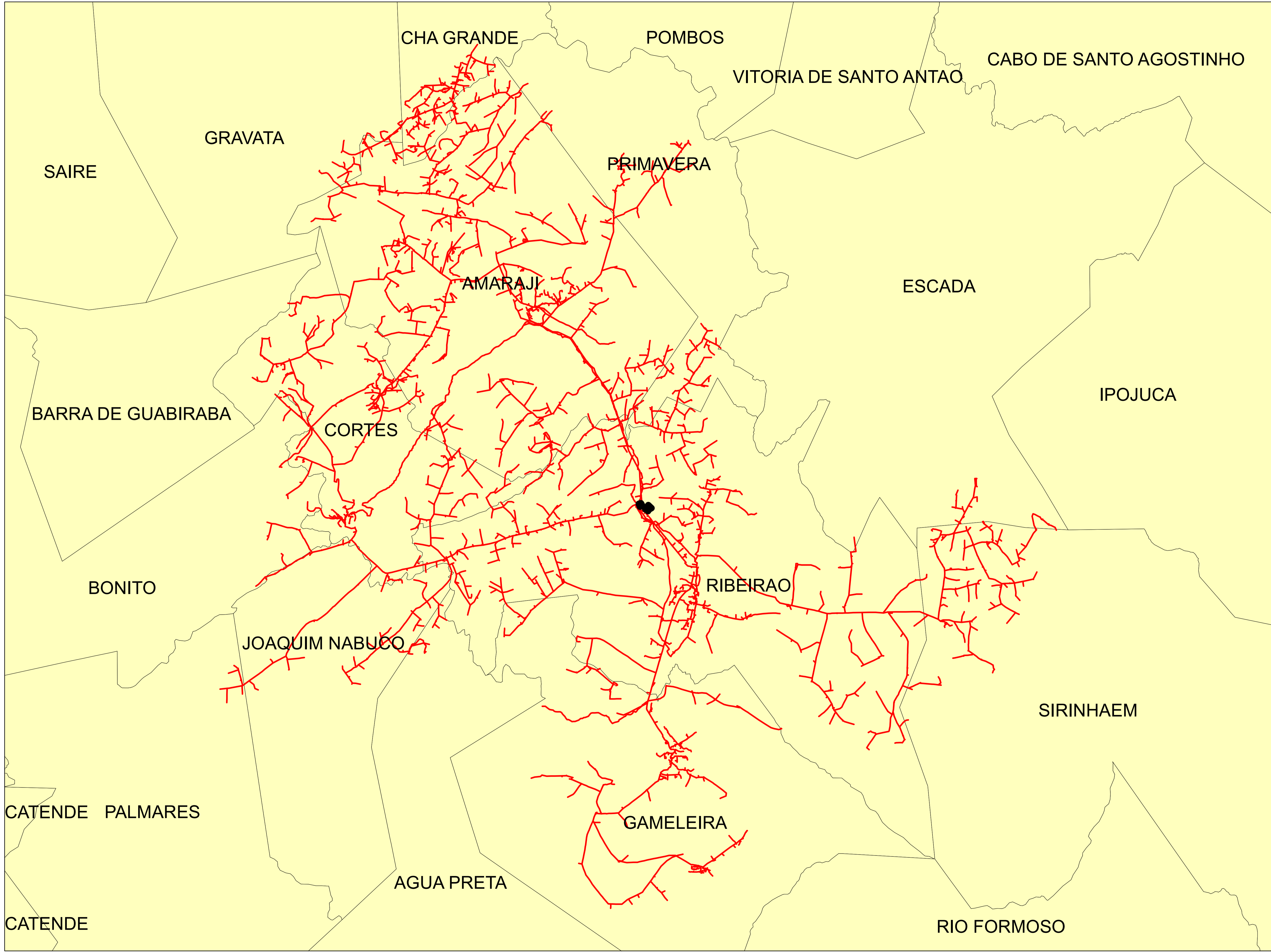

Legendas

- SUBESTAÇÃO
- ALIMENTADOR
- MUNICIPIO

	Descrição:	
	CONJUNTO:	
	Elaborado por:	Setor:
Data:	RBBS	RBBS
28/07/2022	Fonte dos dados:	Escala:
	GSE	1:92.740

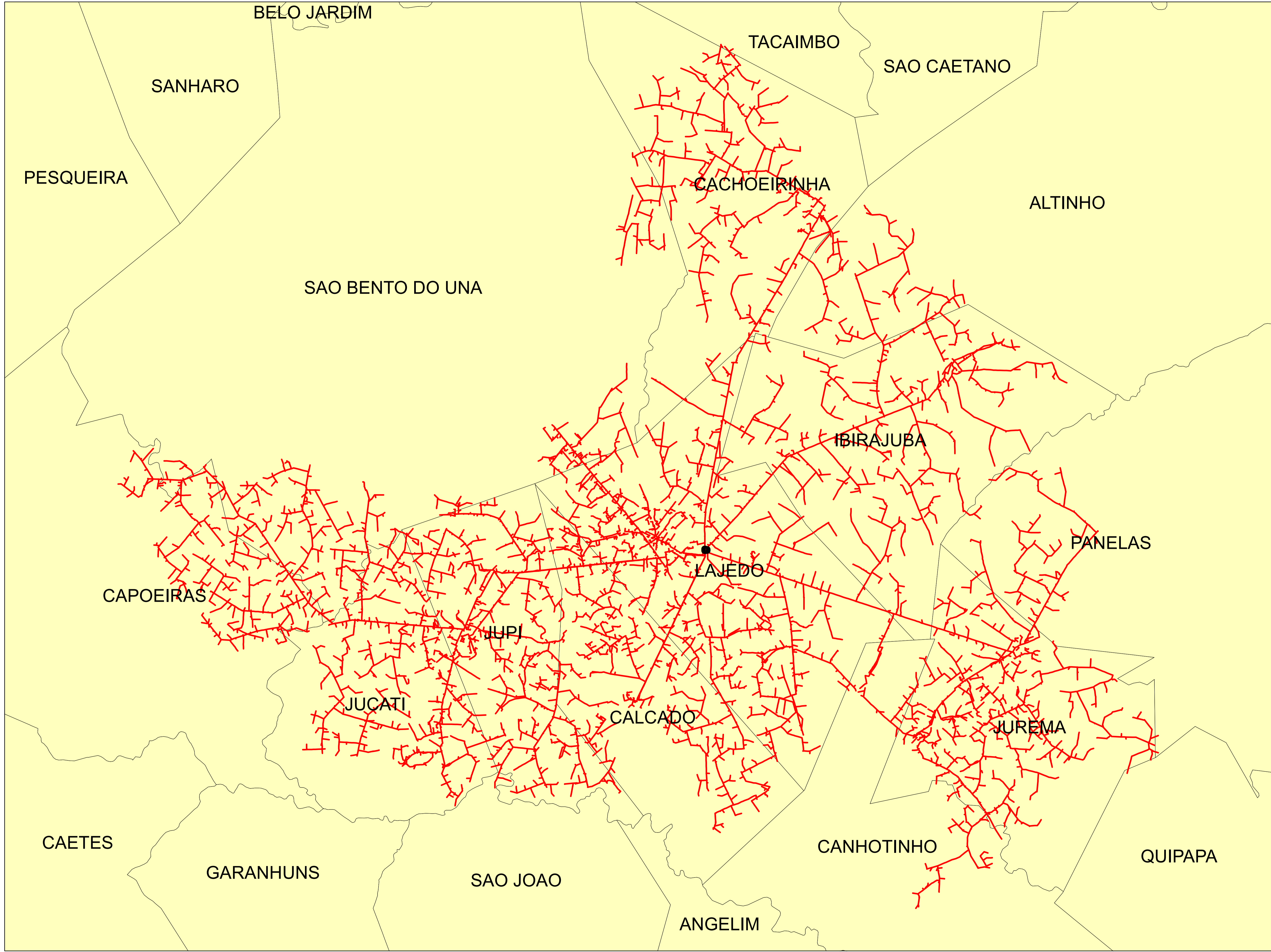

Legendas

-  SUBESTAÇÃO
-  ALIMENTADOR
-  MUNICIPIO

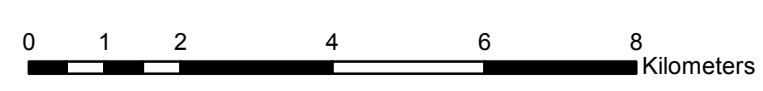

	Descrição:	
	CONJUNTO:	
	Elaborado por:	Setor:
Data:	RBBS	RBBS
28/07/2022	Fonte dos dados:	Escala:
	GSE	1:99.550

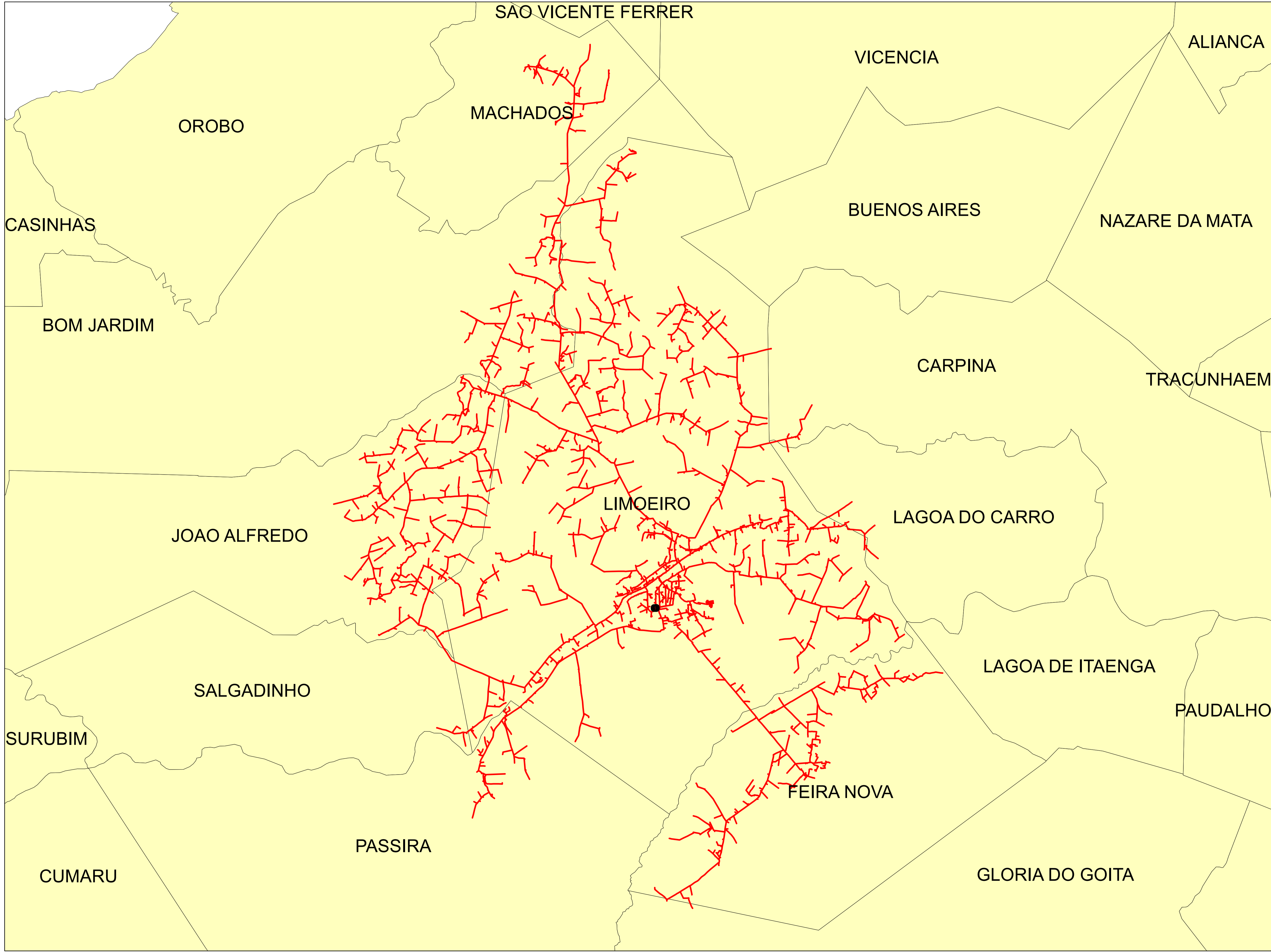

Legendas

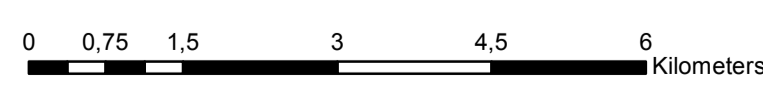

-  SUBESTAÇÃO
-  ALIMENTADOR
-  MUNICIPIO

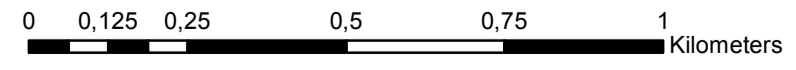
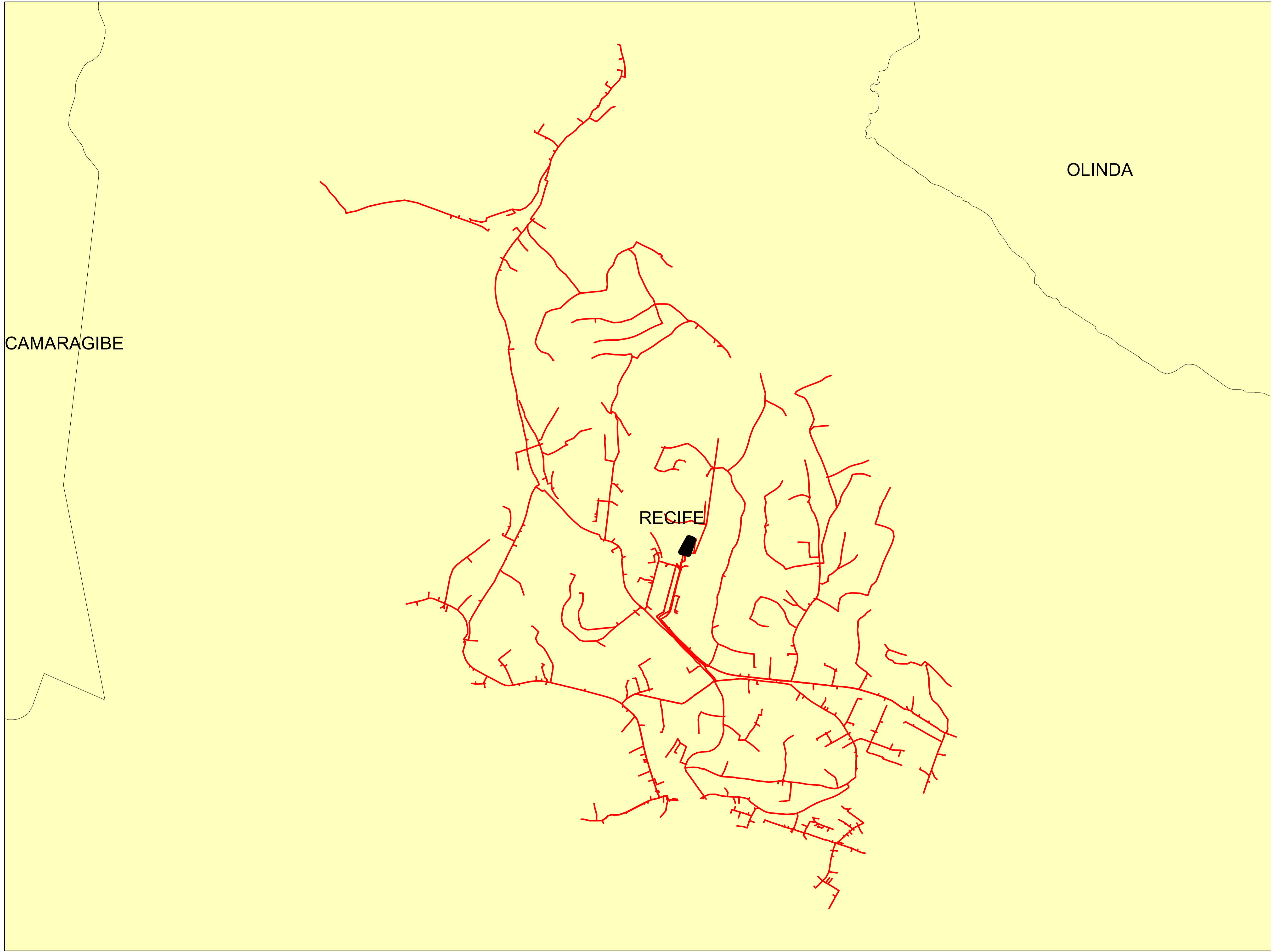

	Descrição:	
	CONJUNTO:	
	Elaborado por:	Setor:
Data:	RBBS	RBBS
28/07/2022	Fonte dos dados:	Escala:
	GSE	1:73.480



Legendas

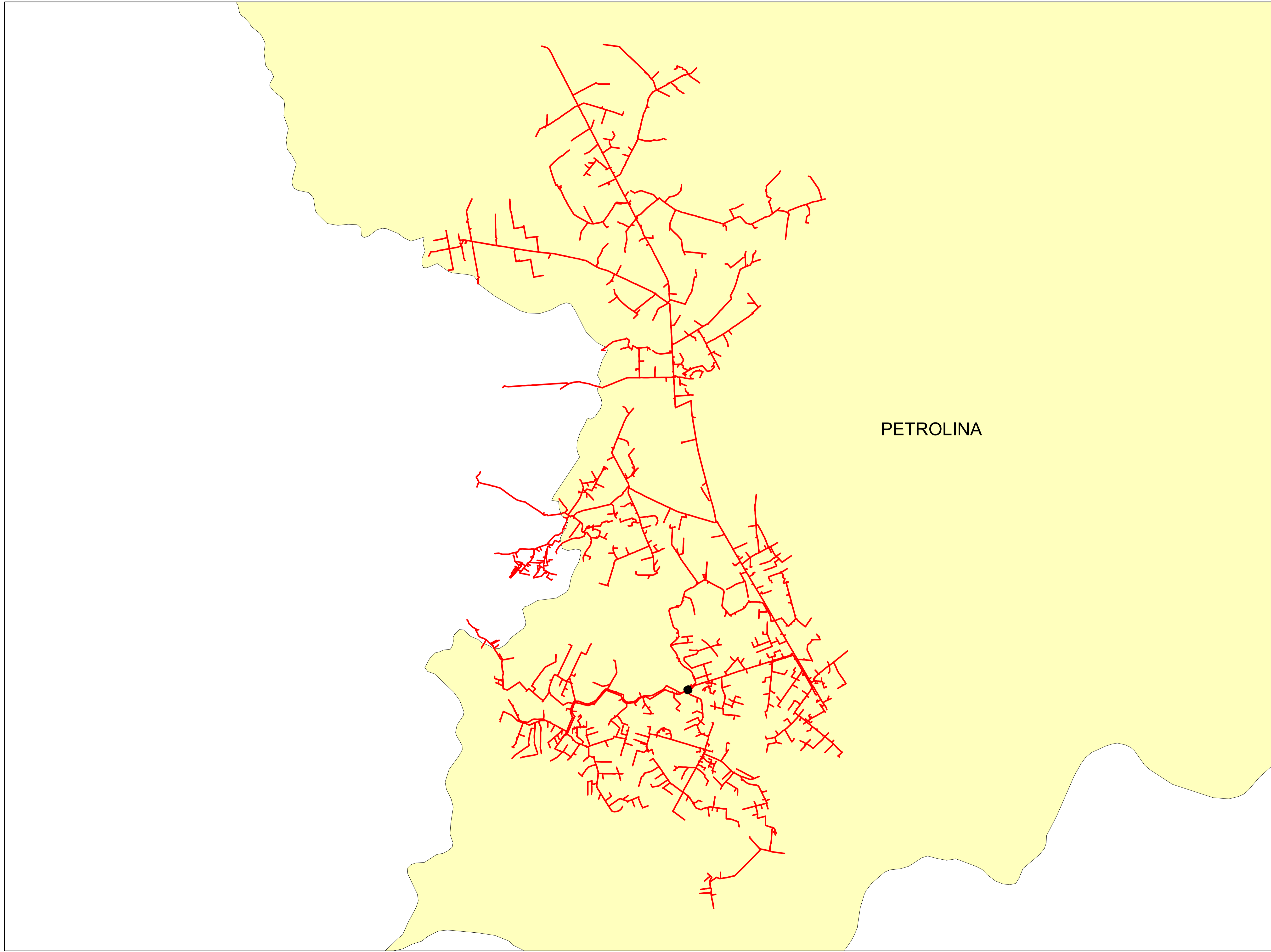

-  SUBESTAÇÃO
-  ALIMENTADOR
-  MUNICIPIO

	Descrição:	
	CONJUNTO:	
	Elaborado por:	Setor:
Data:	RBBS	RBBS
28/07/2022	Fonte dos dados:	Escala:
	GSE	1:11.910



PETROLINA

Legendas

-  SUBESTAÇÃO
-  ALIMENTADOR
-  MUNICIPIO

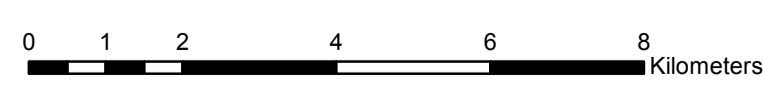

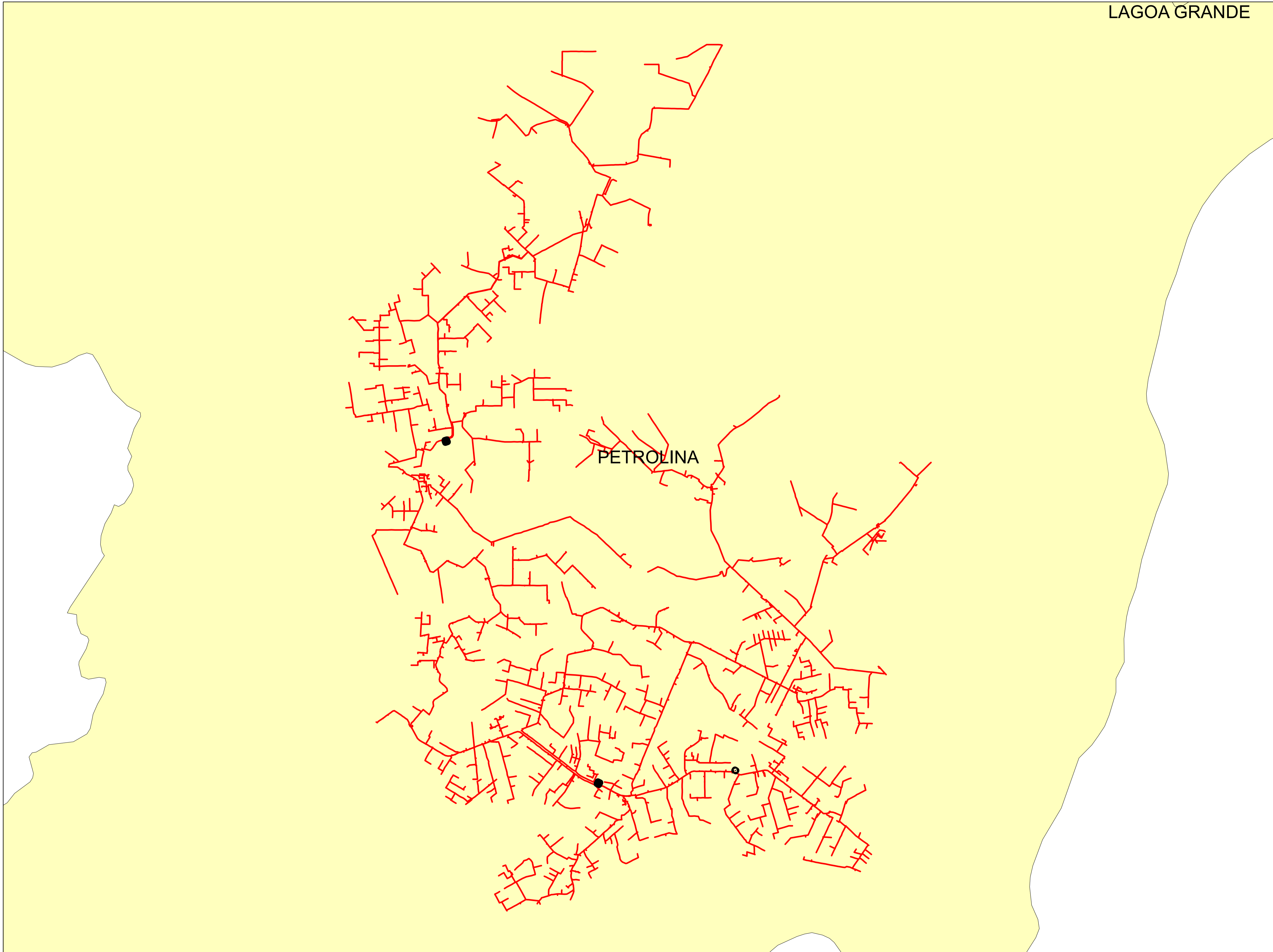

	Descrição:	
	CONJUNTO:	
	Elaborado por:	Setor:
Data:	RBBS	RBBS
28/07/2022	Fonte dos dados:	Escala:
	GSE	1:98.290

LAGOA GRANDE



Legendas

-  SUBESTAÇÃO
-  ALIMENTADOR
-  MUNICIPIO

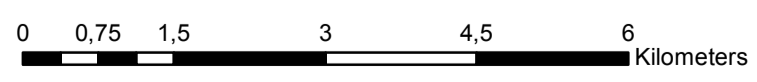

	Descrição:	
	CONJUNTO:	
	Elaborado por:	Setor:
Data:	RBBS	RBBS
28/07/2022	Fonte dos dados:	Escala:
	GSE	1:74.880

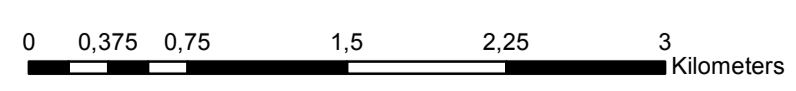
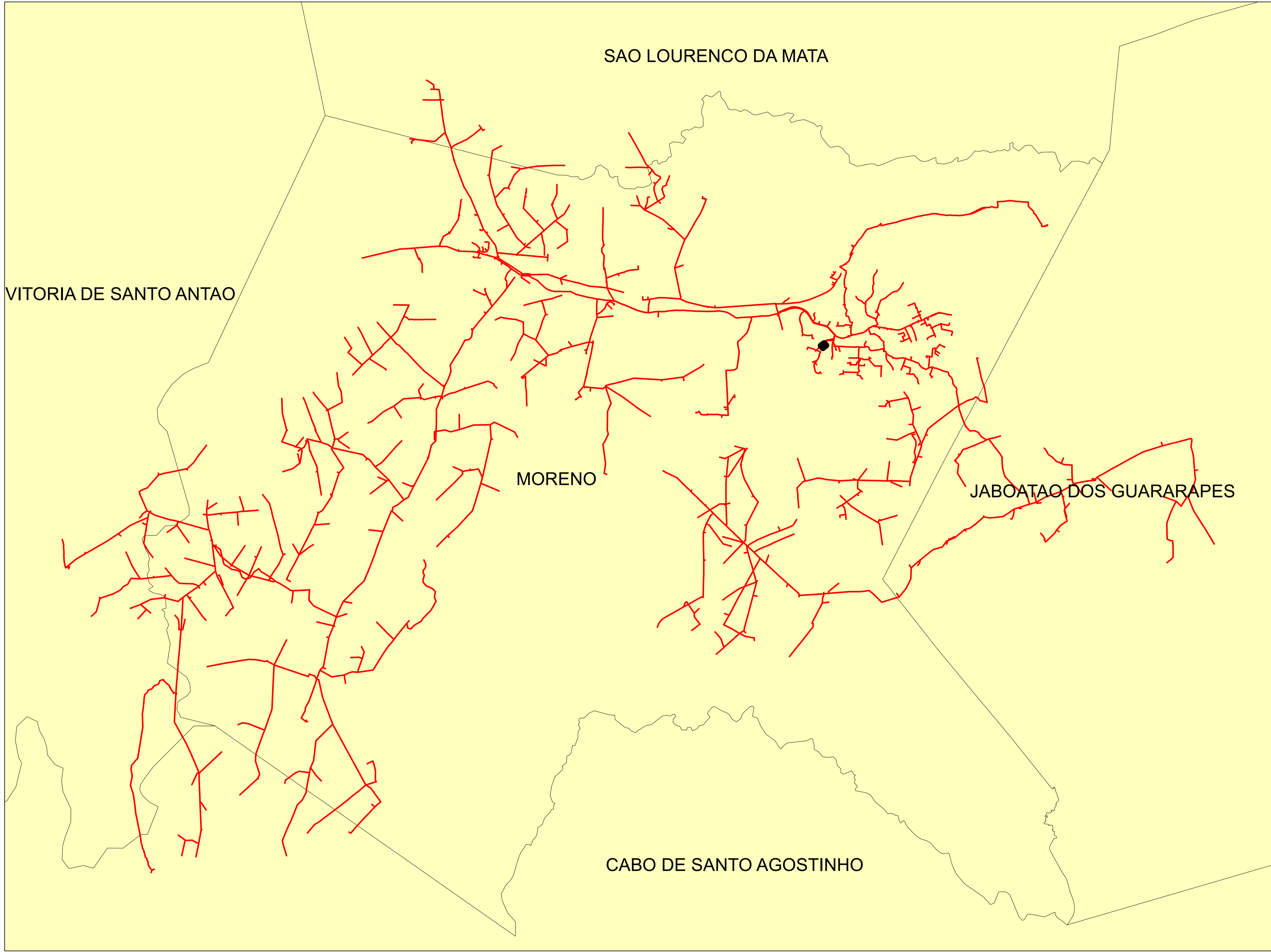

Legendas

- SUBESTAÇÃO
- ALIMENTADOR
- MUNICIPIO

	Descrição:	
	CONJUNTO:	
	Elaborado por:	Setor:
Data:	RBBS	RBBS
28/07/2022	Fonte dos dados:	Escala:
	GSE	1:35.620

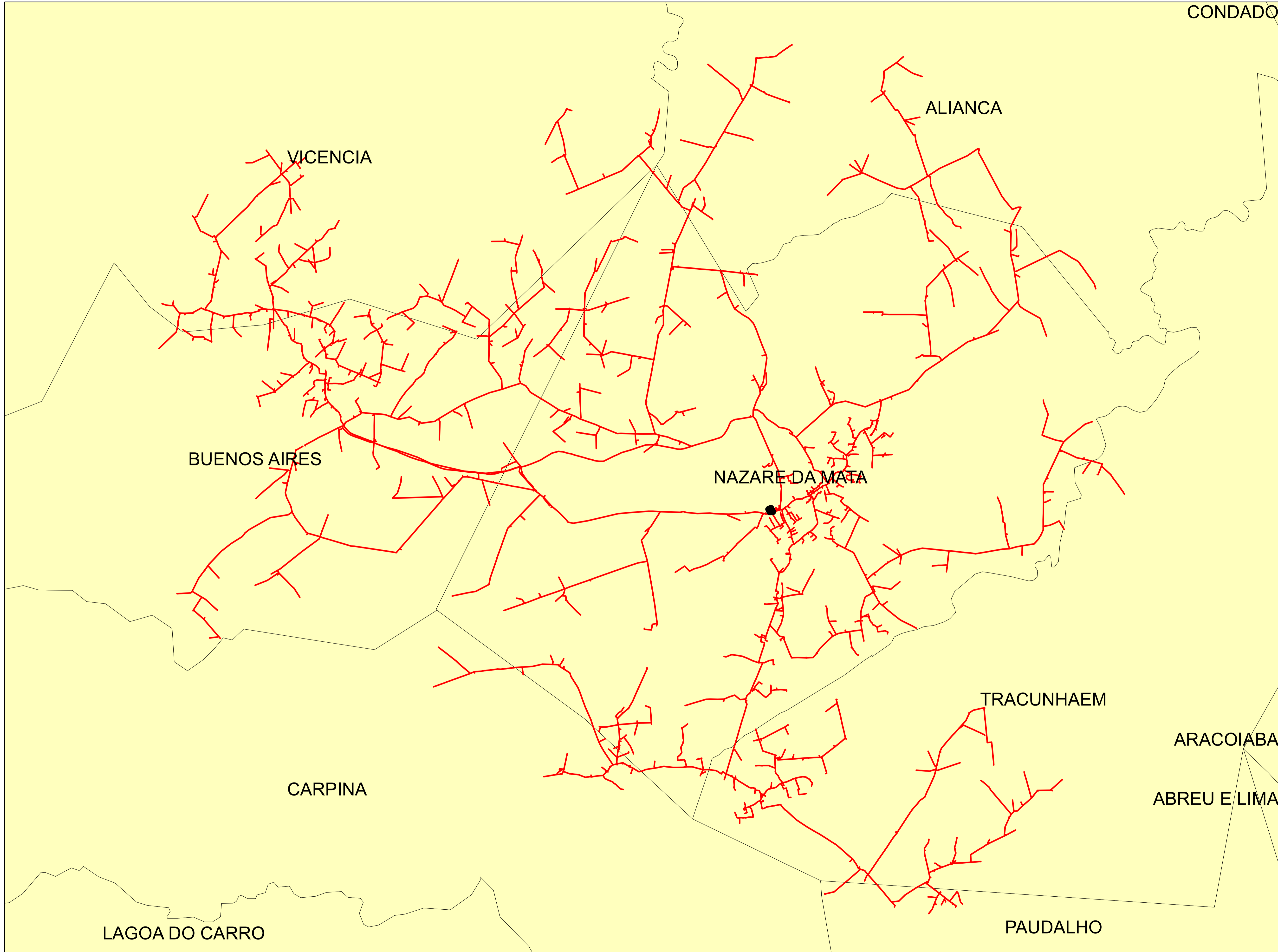

Legendas

-  SUBESTAÇÃO
-  ALIMENTADOR
-  MUNICIPIO

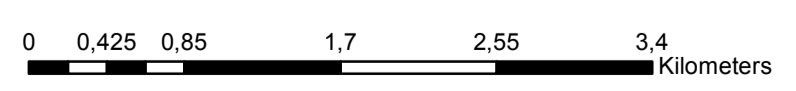

	Descrição:	
	CONJUNTO:	
	Elaborado por:	Setor:
Data:	RBBS	RBBS
28/07/2022	Fonte dos dados:	Escala:
	GSE	1:41.200

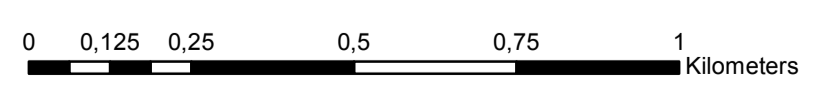
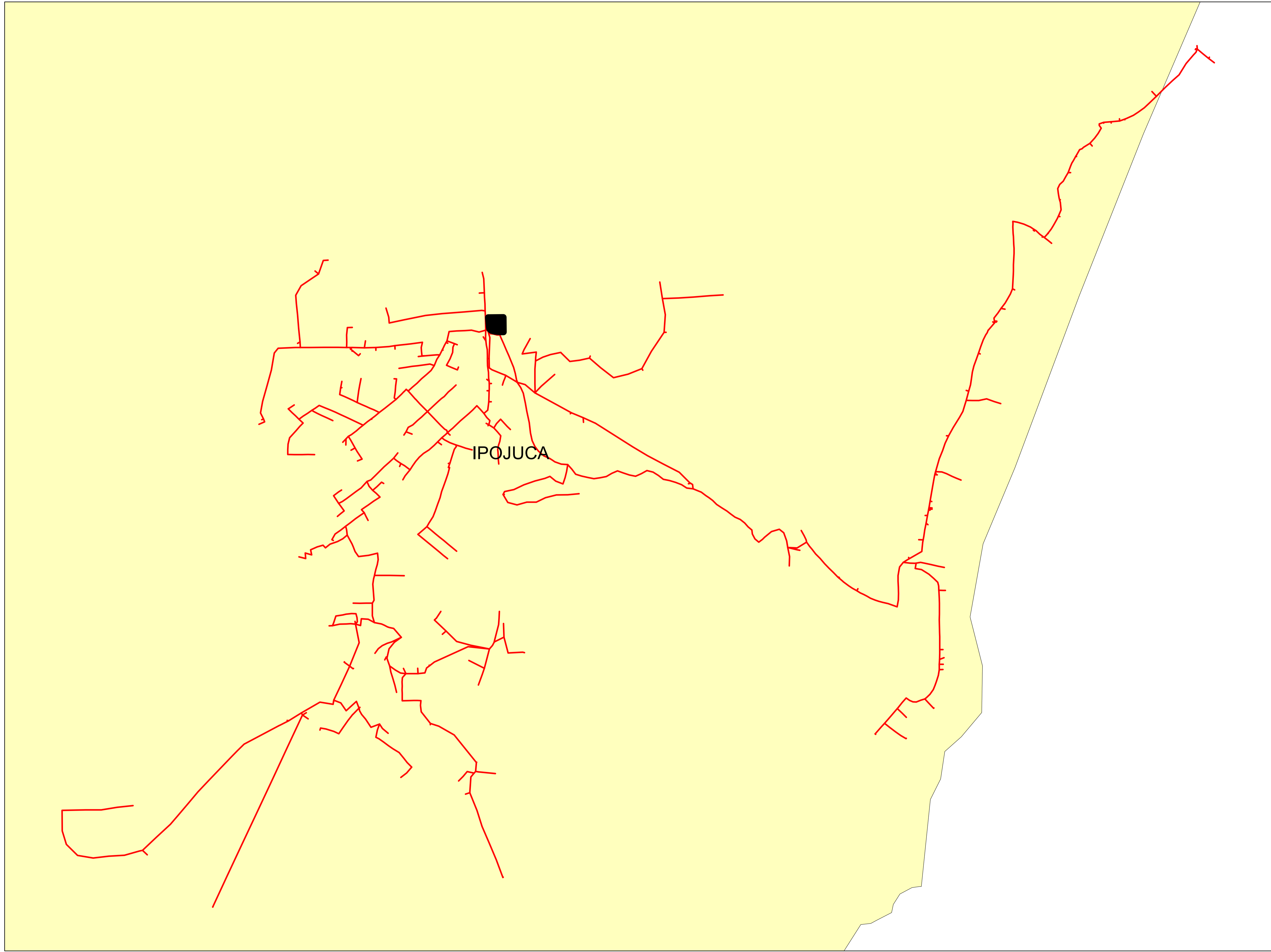

Legendas

- SUBESTAÇÃO
- ALIMENTADOR
- MUNICIPIO

	Descrição:	
	CONJUNTO:	
	Elaborado por:	Setor:
Data:	RBBS	RBBS
28/07/2022	Fonte dos dados:	Escala:
	GSE	1:11.620

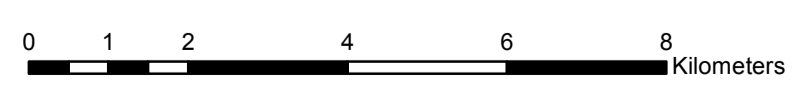
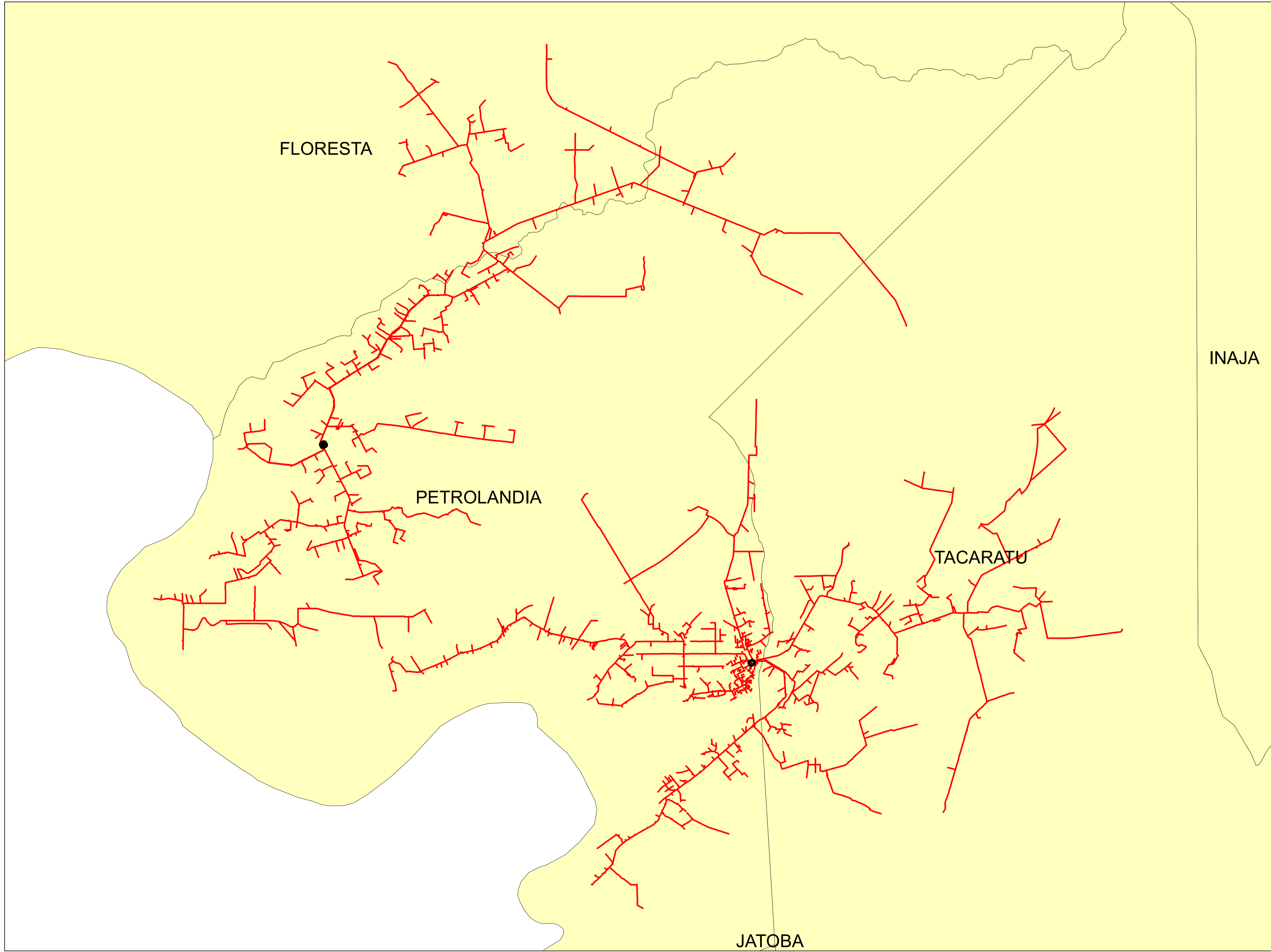

Legendas

- SUBESTAÇÃO
- ALIMENTADOR
- MUNICIPIO

	Descrição:	
	CONJUNTO:	
	Elaborado por:	Setor:
Data:	RBBS	RBBS
28/07/2022	Fonte dos dados:	Escala:
	GSE	1:94.850

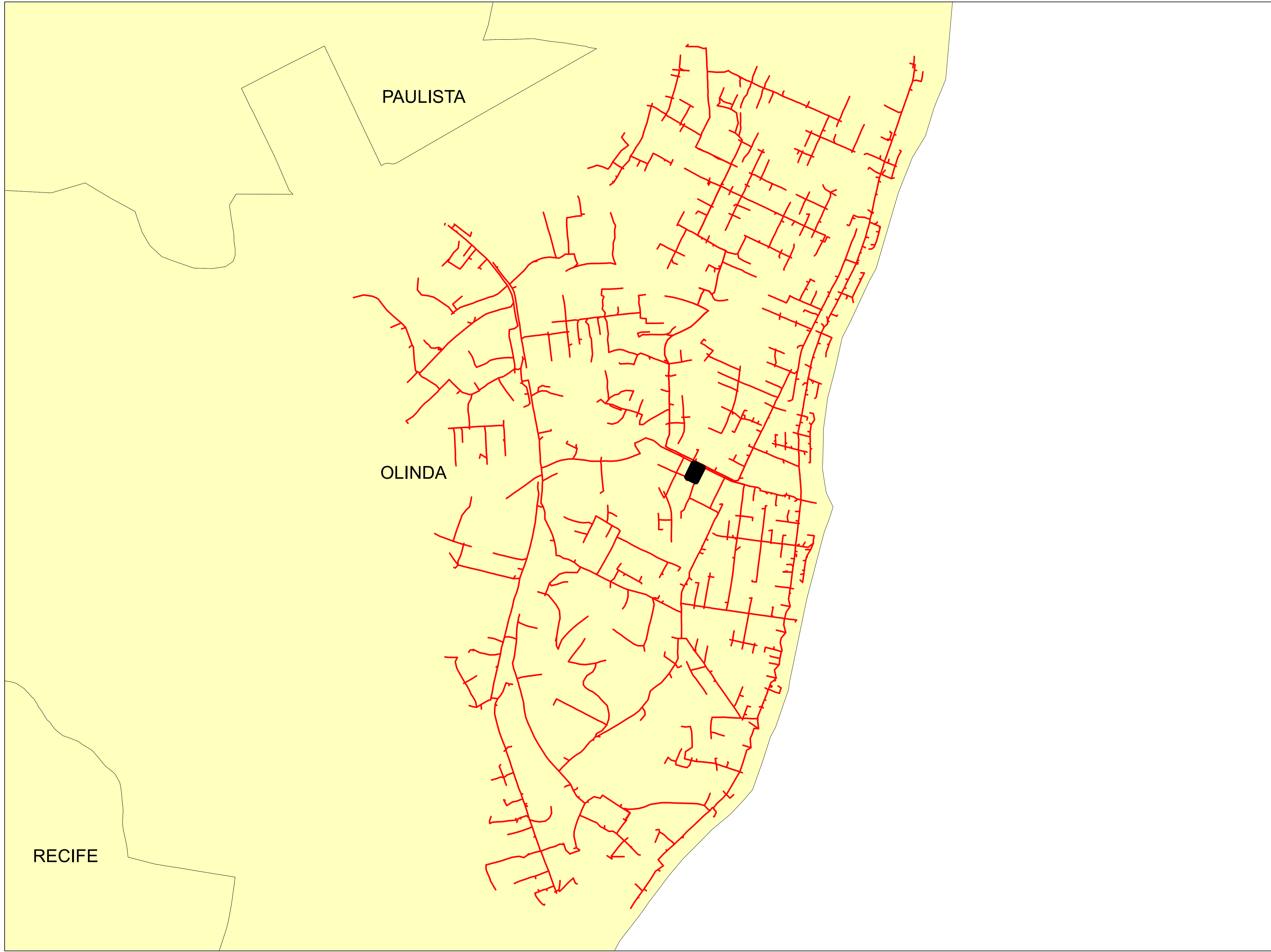



RECIFE

PAULISTA

OLINDA

Legendas

-  SUBESTAÇÃO
-  ALIMENTADOR
-  MUNICIPIO

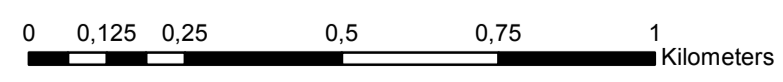

	Descrição:	
	CONJUNTO:	
	Elaborado por:	Setor:
Data:	RBBS	RBBS
28/07/2022	Fonte dos dados:	Escala:
	GSE	1:12.070

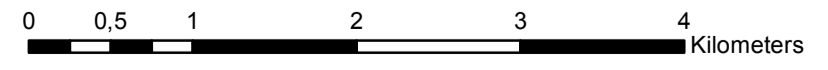
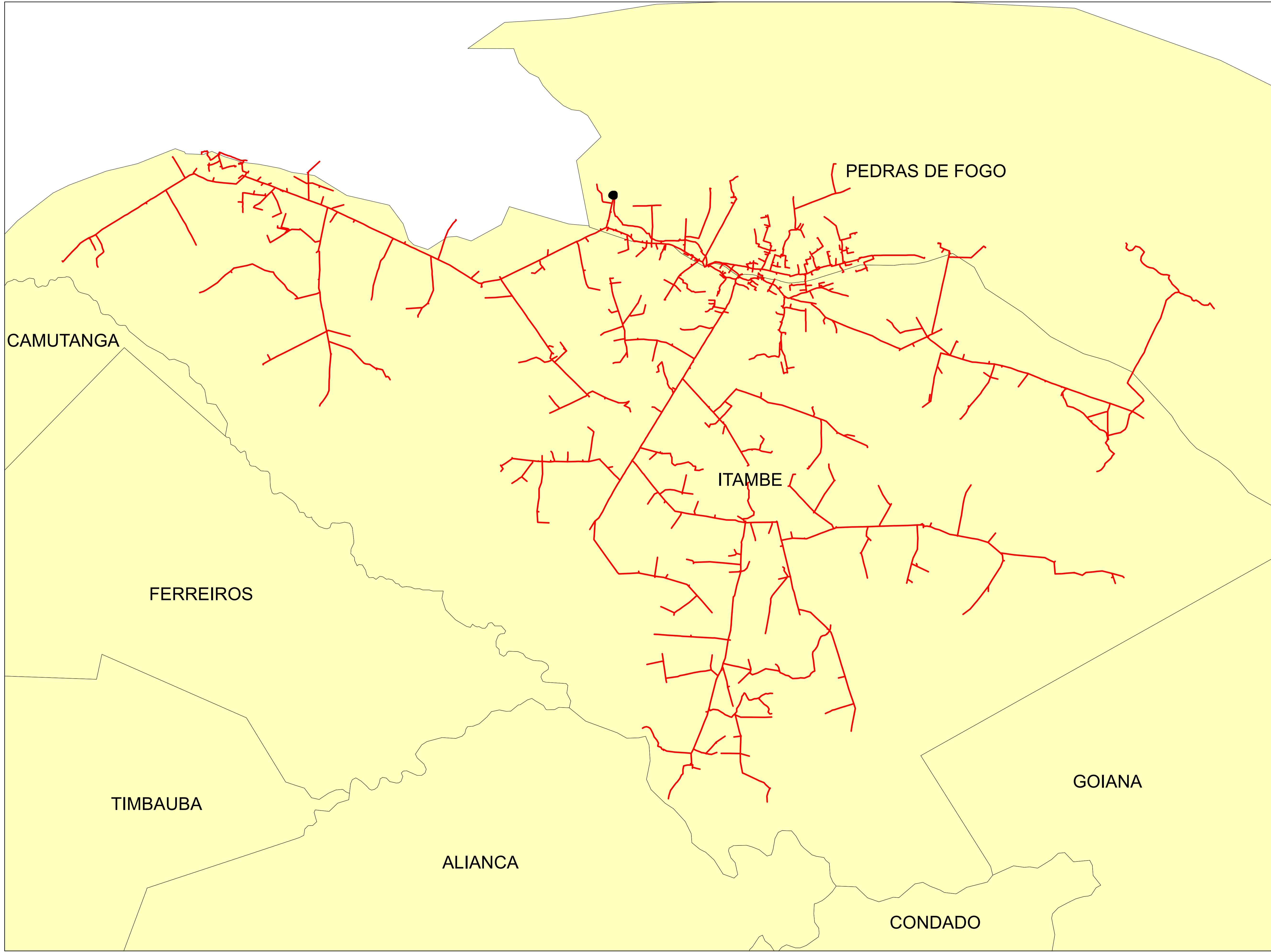



Legendas

- SUBESTAÇÃO
- ALIMENTADOR
- MUNICIPIO

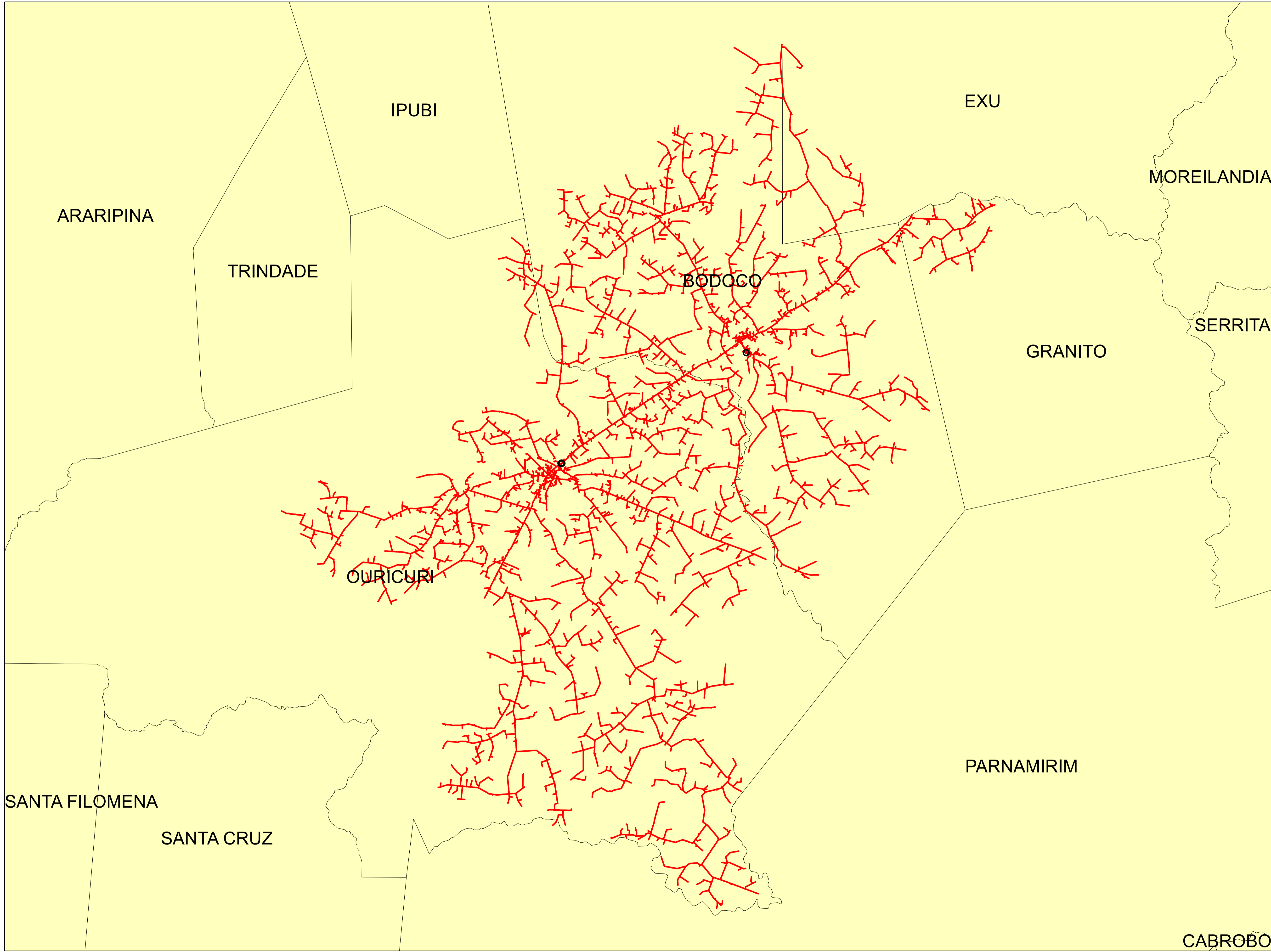
	Descrição:	
	CONJUNTO:	
	Elaborado por:	Setor:
Data:	RBBS	RBBS
28/07/2022	Fonte dos dados:	Escala:
	GSE	1:46.100



Legendas

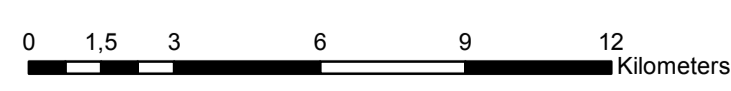

-  SUBESTAÇÃO
-  ALIMENTADOR
-  MUNICIPIO

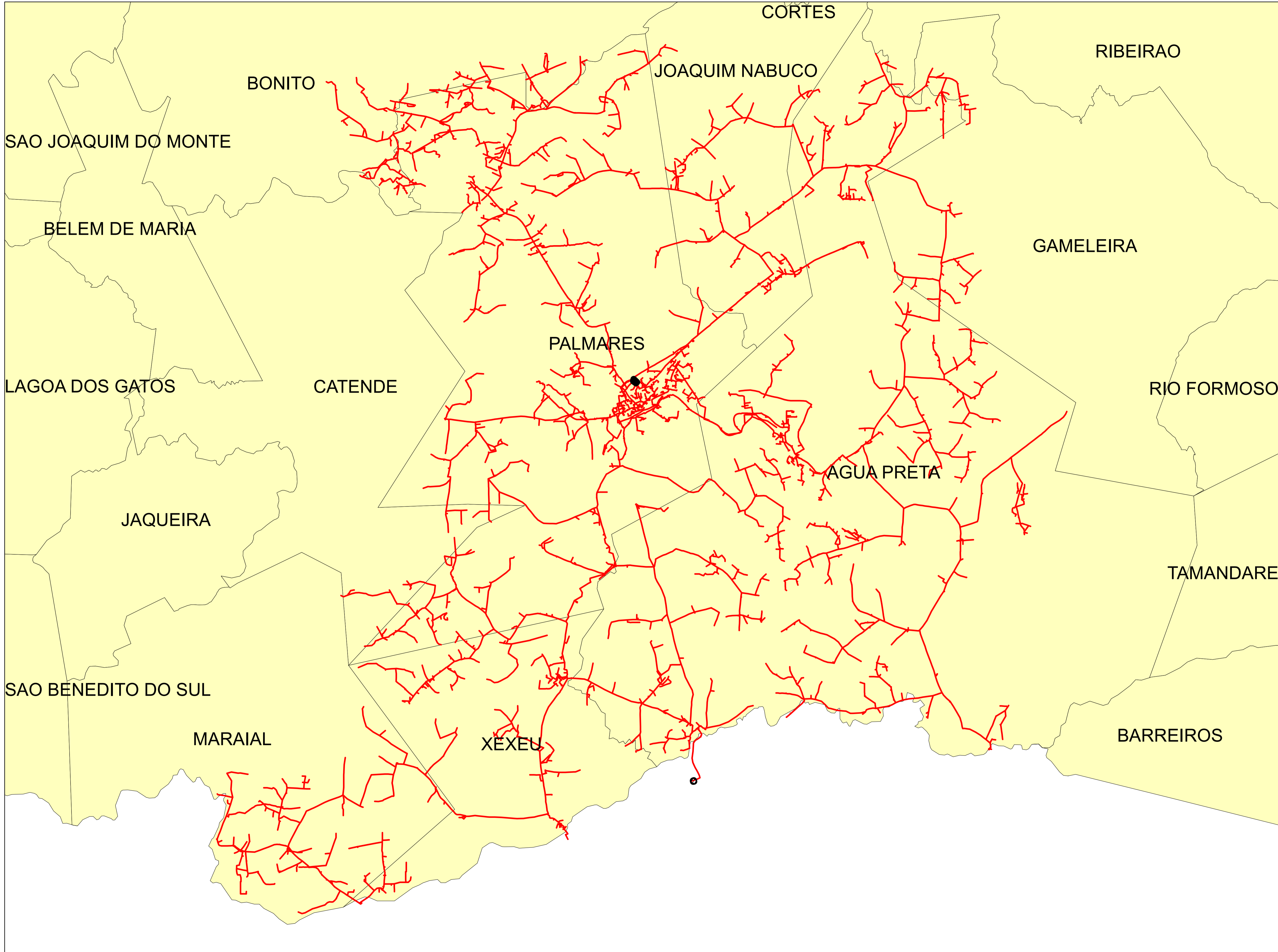

	Descrição:	
	CONJUNTO:	
	Elaborado por:	Setor:
Data:	RBBS	RBBS
28/07/2022	Fonte dos dados:	Escala:
	GSE	1:155.700



Legendas

-  SUBESTAÇÃO
-  ALIMENTADOR
-  MUNICIPIO

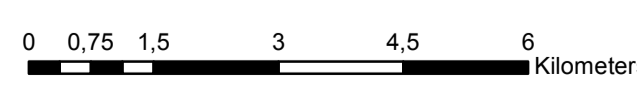

	Descrição:	
	CONJUNTO:	
	Elaborado por:	Setor:
Data:	RBBS	RBBS
28/07/2022	Fonte dos dados:	Escala:
	GSE	1:90.800

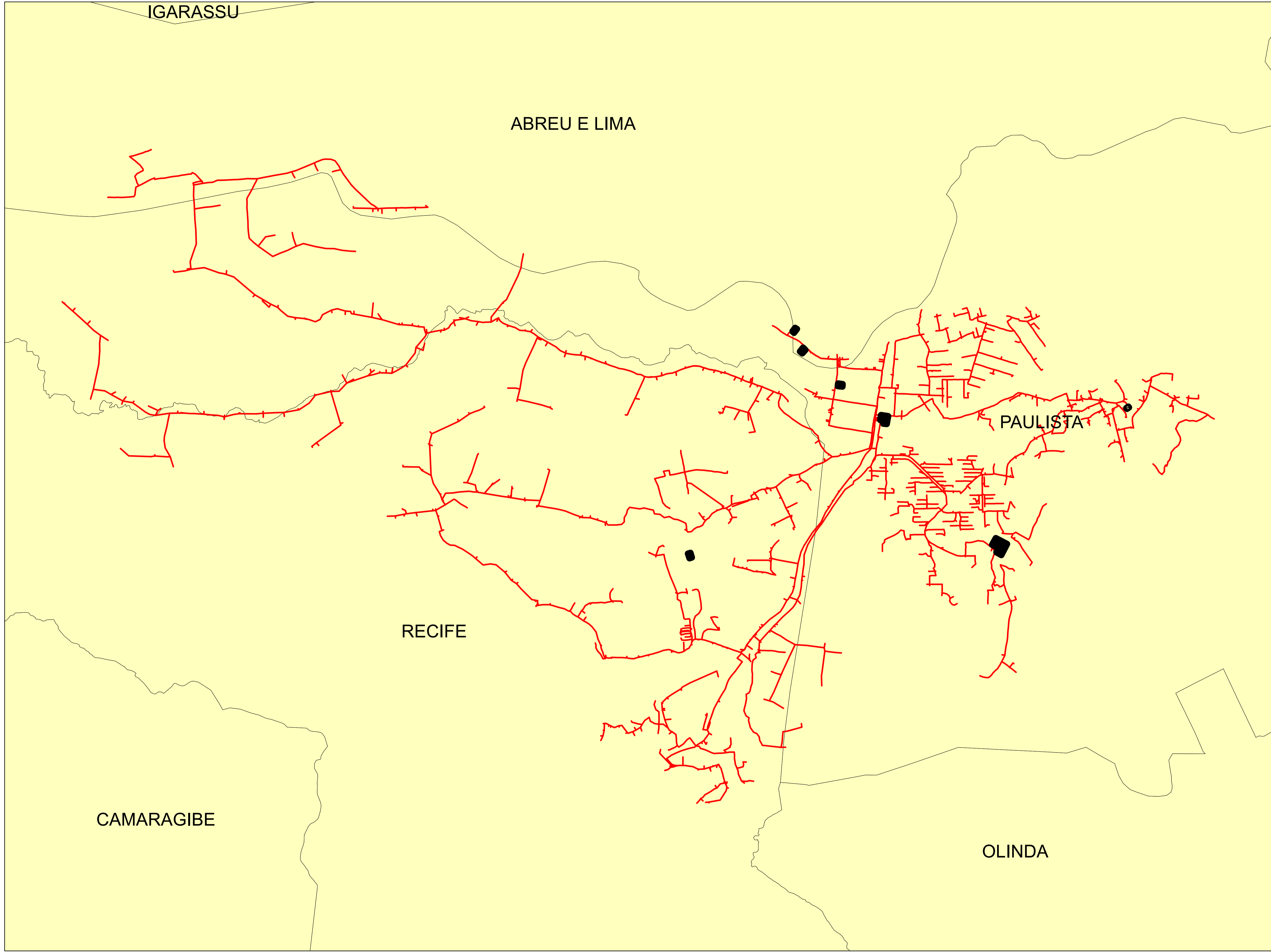

Legendas

-  SUBESTAÇÃO
-  ALIMENTADOR
-  MUNICIPIO

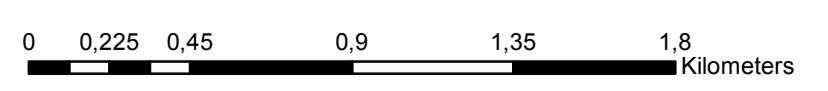

	Descrição:	
	CONJUNTO:	
	Elaborado por:	Setor:
Data:	RBBS	RBBS
28/07/2022	Fonte dos dados:	Escala:
	GSE	1:21.050

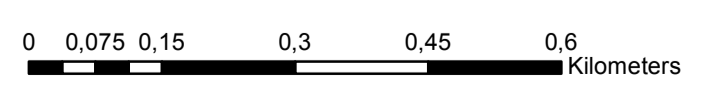
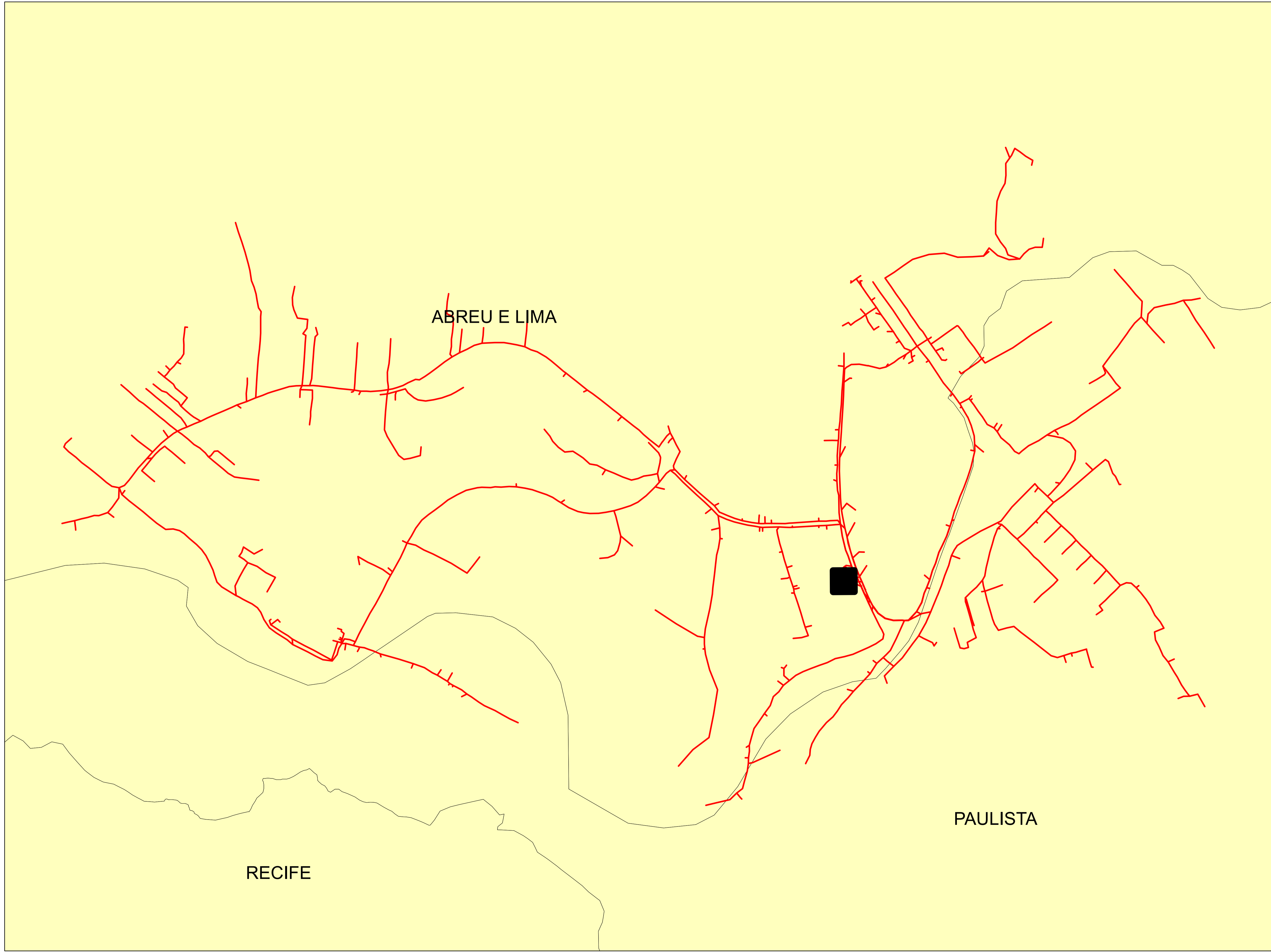

Legendas

- SUBESTAÇÃO
- ALIMENTADOR
- MUNICIPIO

	Descrição:	
	CONJUNTO:	
	Elaborado por:	Setor:
Data:	RBBS	RBBS
28/07/2022	Fonte dos dados:	Escala:
	GSE	1:8.510

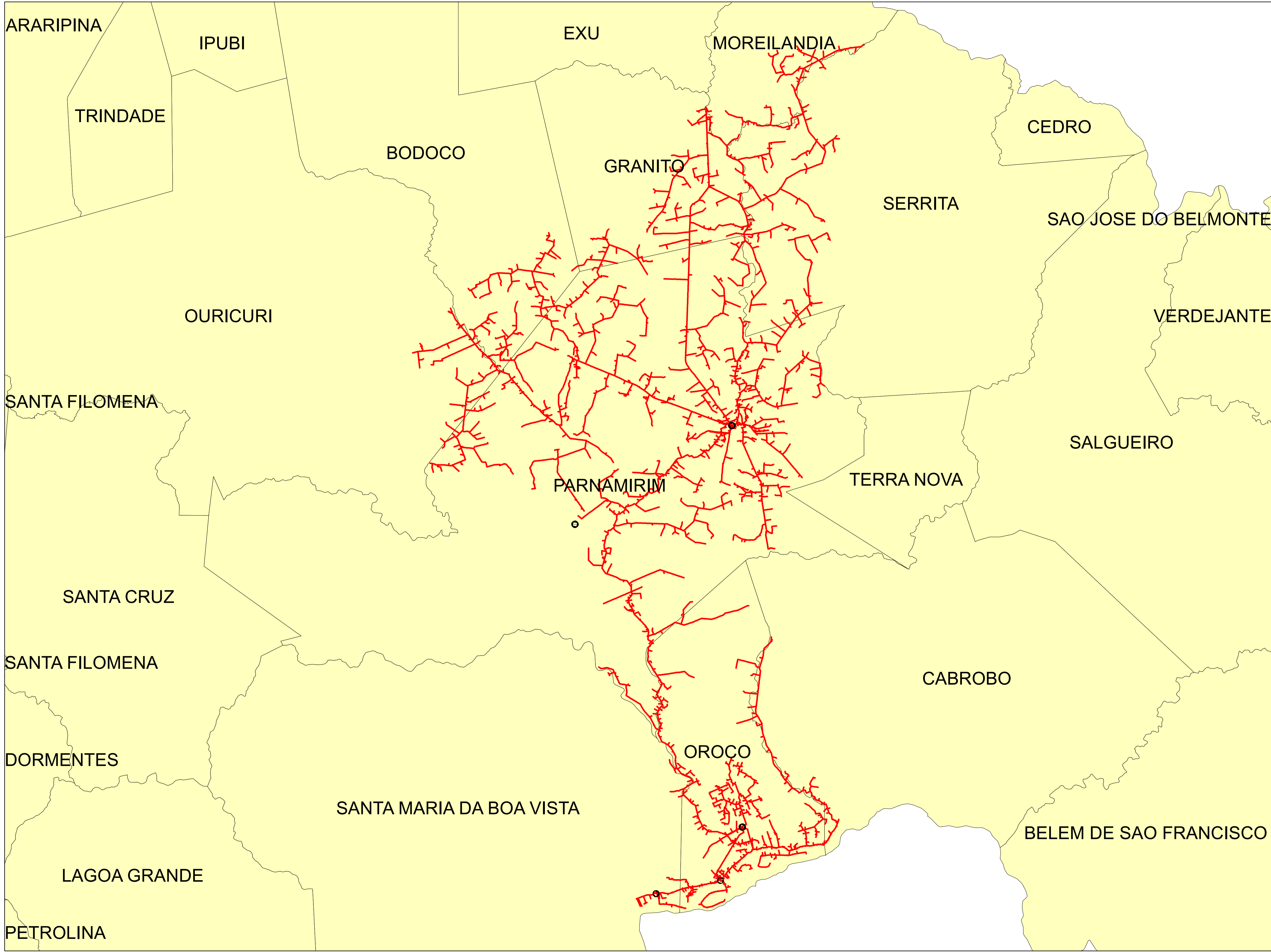

Legendas

-  SUBESTAÇÃO
-  ALIMENTADOR
-  MUNICIPIO

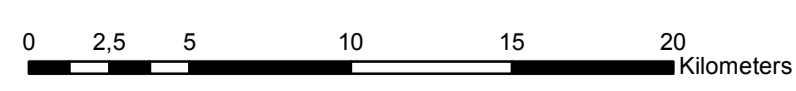

	Descrição:	
	CONJUNTO:	
	Elaborado por:	Setor:
Data:	RBBS	RBBS
28/07/2022	Fonte dos dados:	Escala:
	GSE	1:234.630

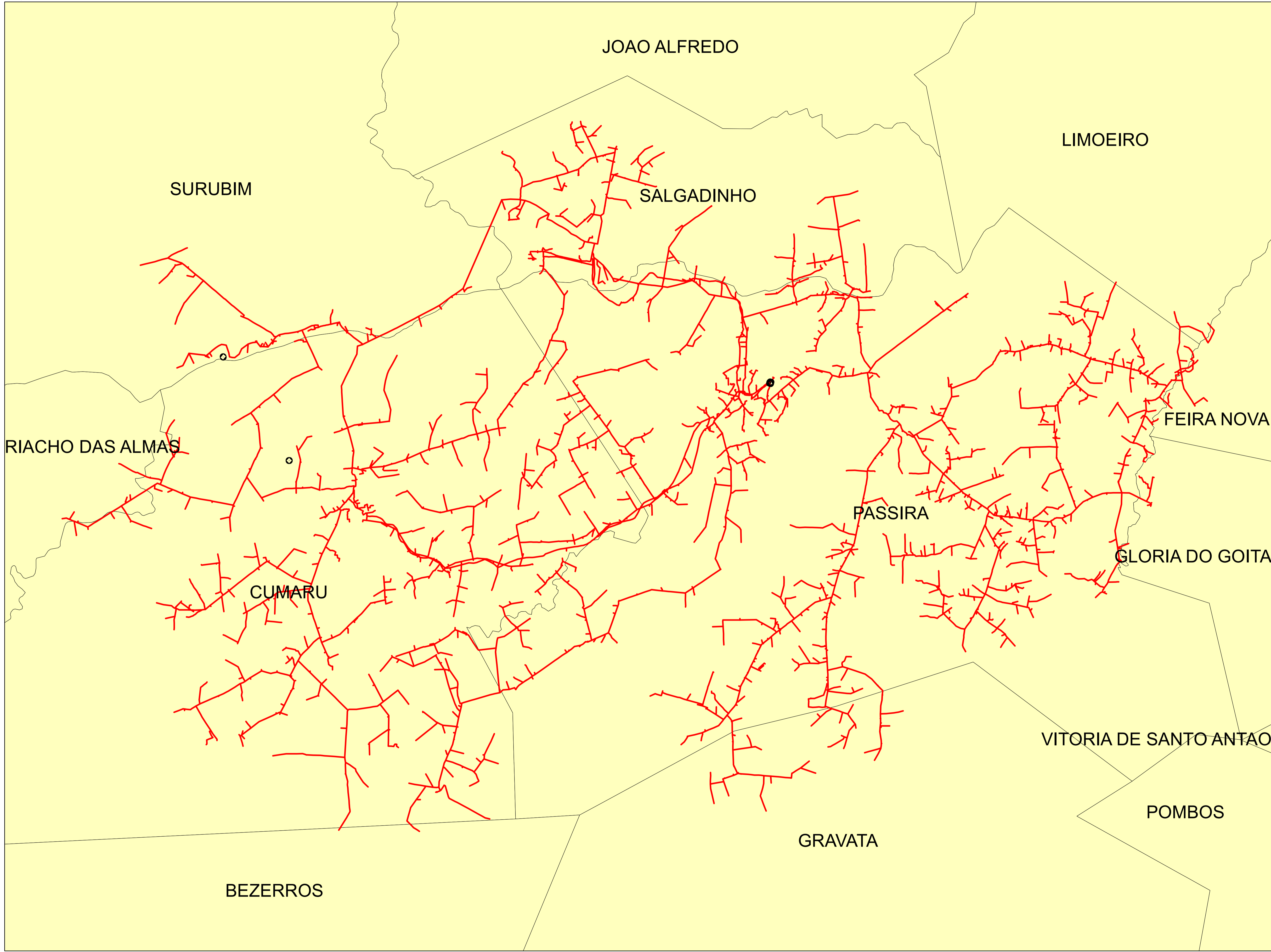

Legendas

- SUBESTAÇÃO
- ALIMENTADOR
- MUNICIPIO

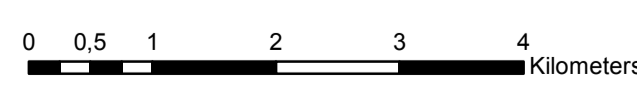

	Descrição:	
	CONJUNTO:	
	Elaborado por:	Setor:
Data:	RBBS	RBBS
28/07/2022	Fonte dos dados:	Escala:
	GSE	1:61.130

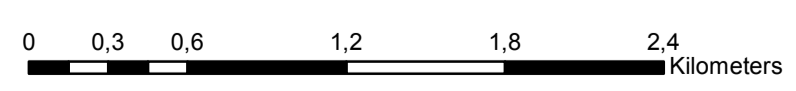
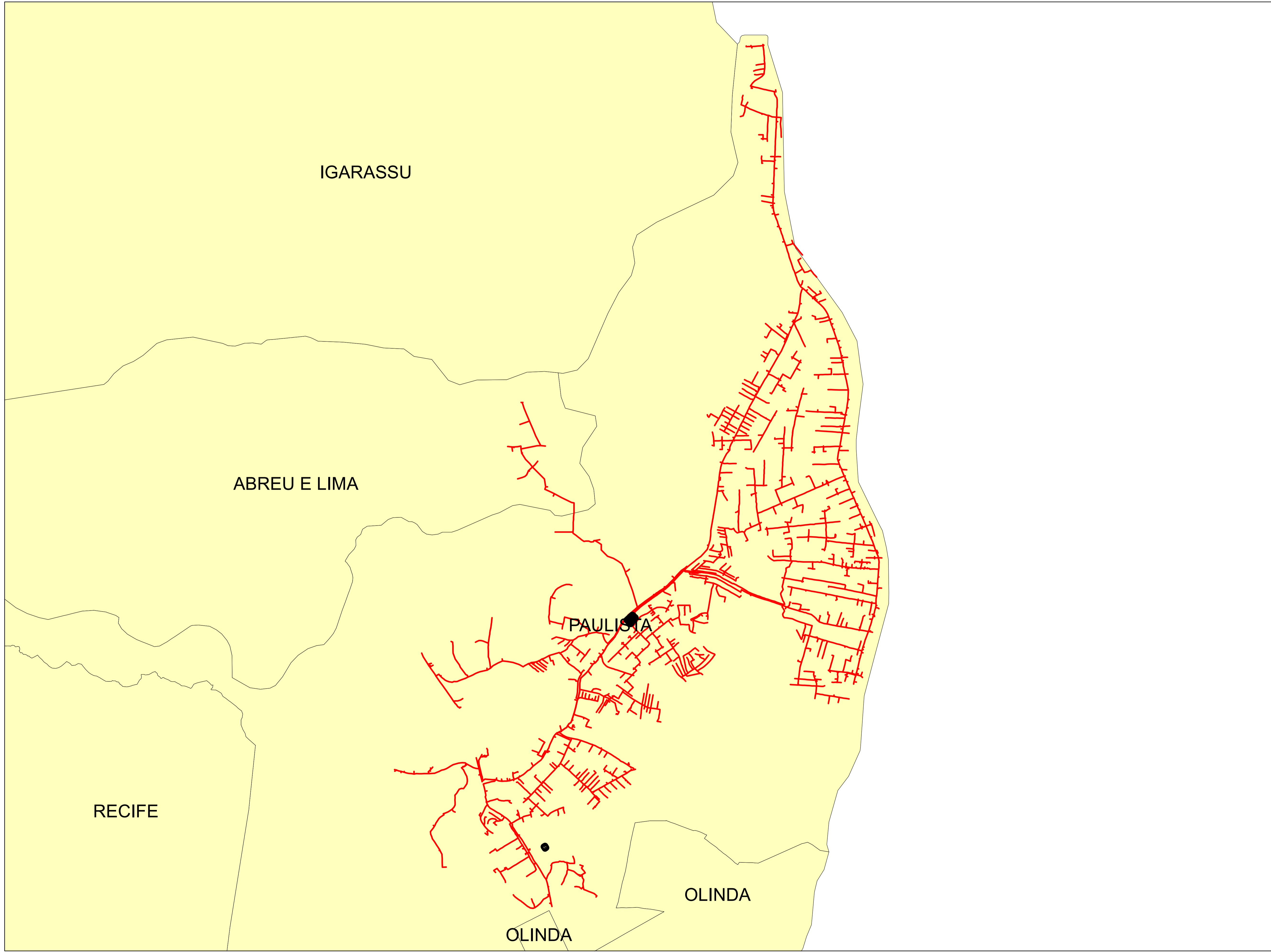

Legendas

- SUBESTAÇÃO
- ALIMENTADOR
- MUNICIPIO

	Descrição:	
	CONJUNTO:	
	Elaborado por:	Setor:
Data:	RBBS	RBBS
28/07/2022	Fonte dos dados:	Escala:
	GSE	1:28.580

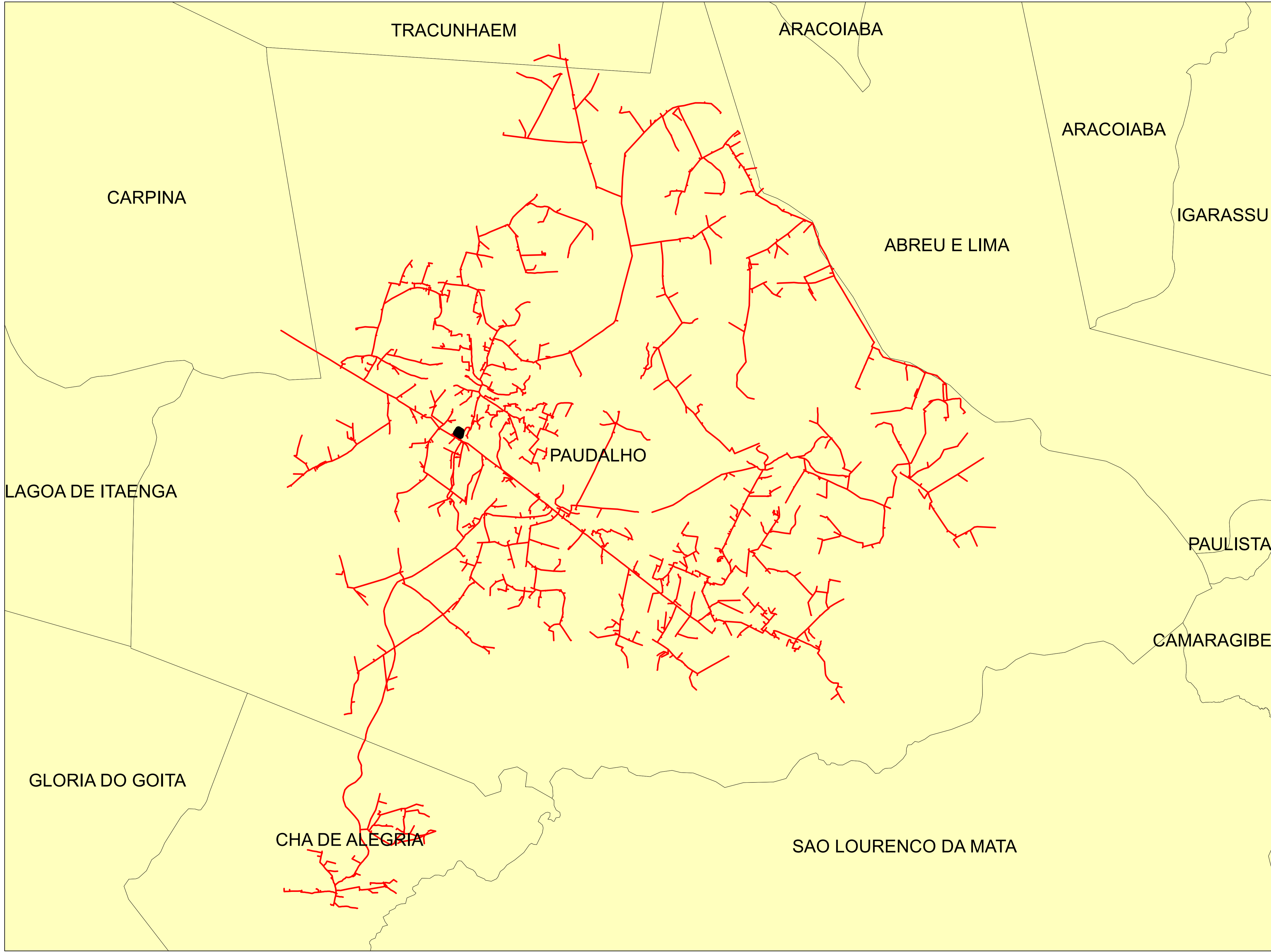

Legendas

-  SUBESTAÇÃO
-  ALIMENTADOR
-  MUNICIPIO

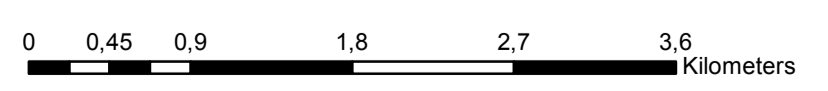

	Descrição:	
	CONJUNTO:	
	Elaborado por:	Setor:
Data:	RBBS	RBBS
28/07/2022	Fonte dos dados:	Escala:
	GSE	1:42.040

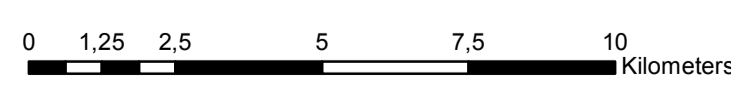
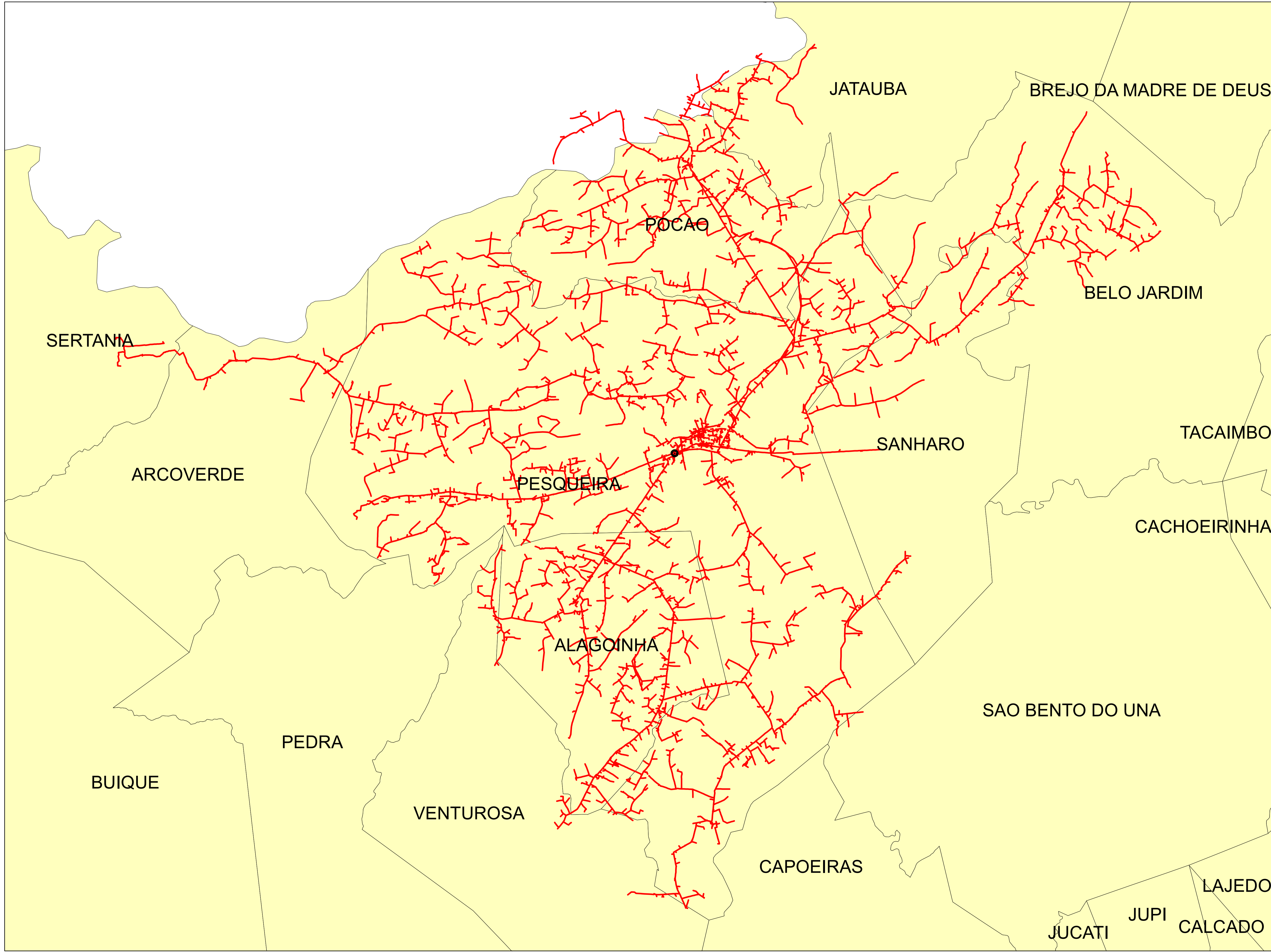



Legendas

- SUBESTAÇÃO
- ALIMENTADOR
- MUNICIPIO

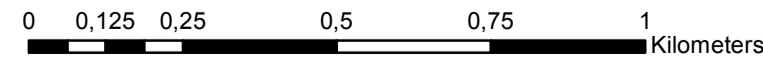
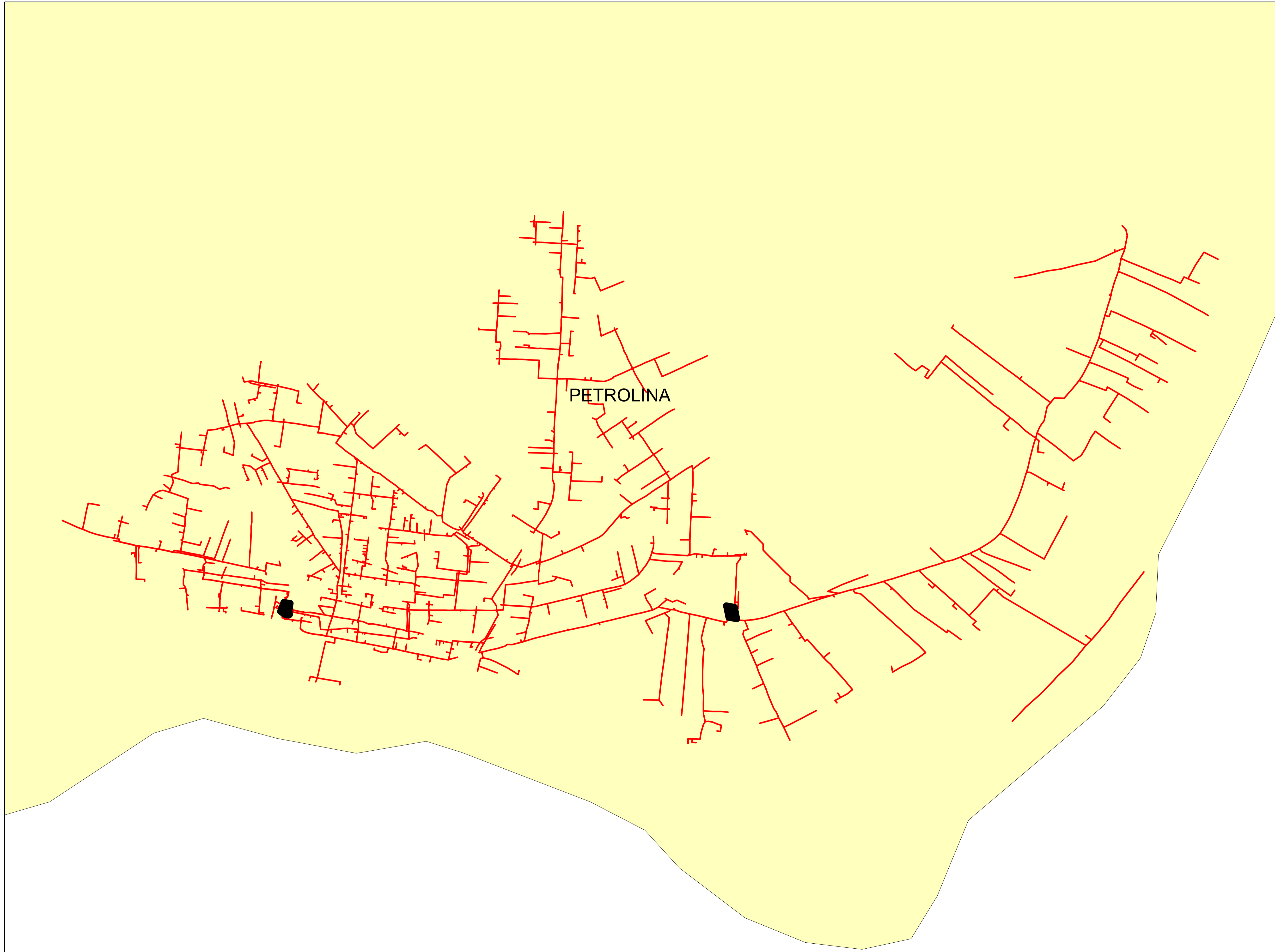
	Descrição:	
	CONJUNTO:	
	Elaborado por:	Setor:
Data:	RBBS	RBBS
28/07/2022	Fonte dos dados:	Escala:
	GSE	1:128.880



Legendas

-  SUBESTAÇÃO
-  ALIMENTADOR
-  MUNICIPIO

	Descrição:	
	CONJUNTO:	
	Elaborado por:	Setor:
Data:	RBBS	RBBS
28/07/2022	Fonte dos dados:	Escala:
	GSE	1:12.260

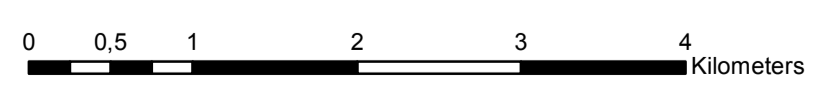
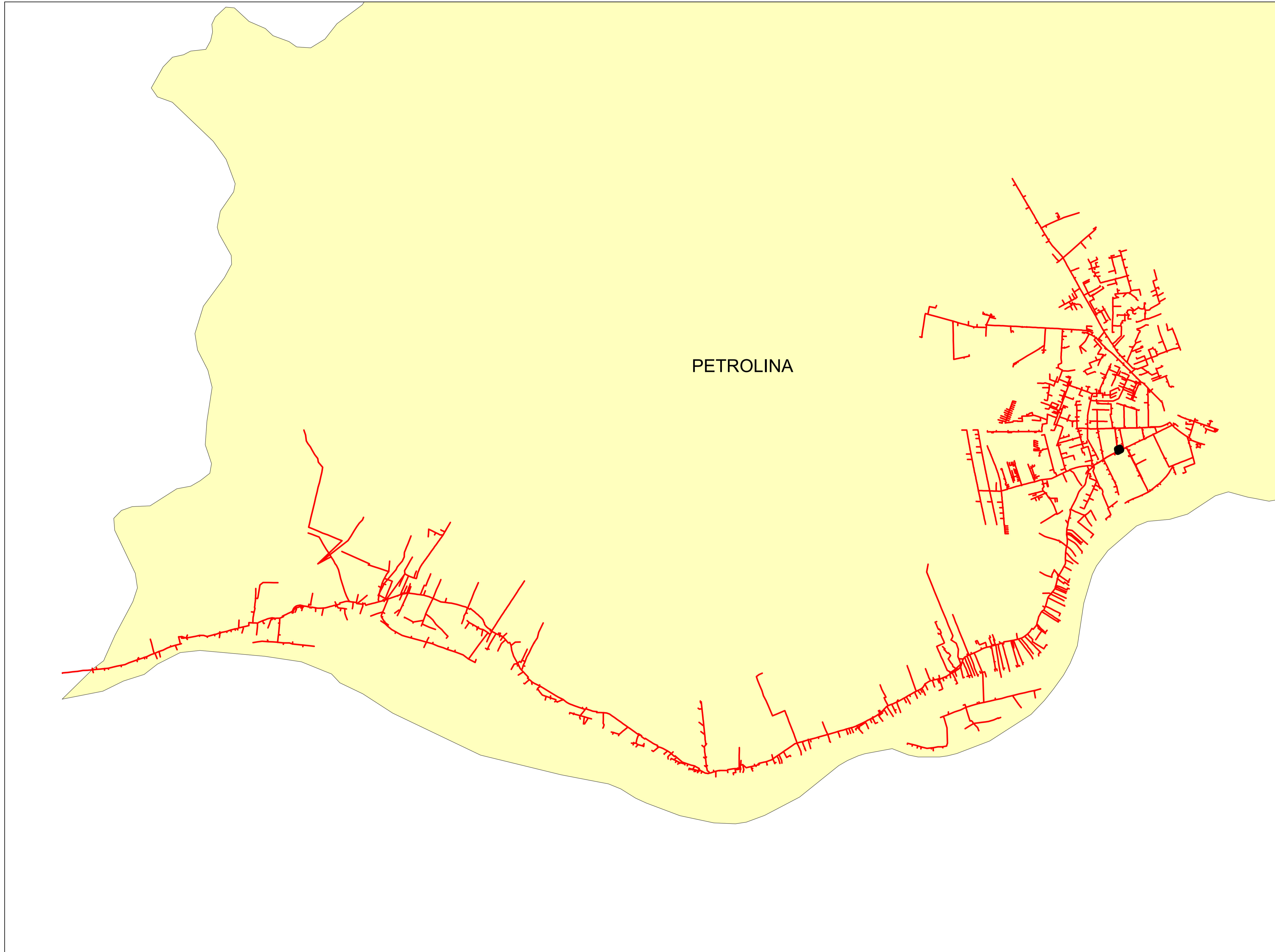

Legendas

- SUBESTAÇÃO
- ALIMENTADOR
- MUNICIPIO

	Descrição:	
	CONJUNTO:	
	Elaborado por:	Setor:
Data:	RBBS	RBBS
28/07/2022	Fonte dos dados:	Escala:
	GSE	1:46.040

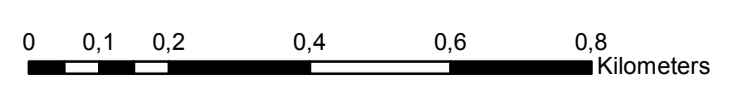
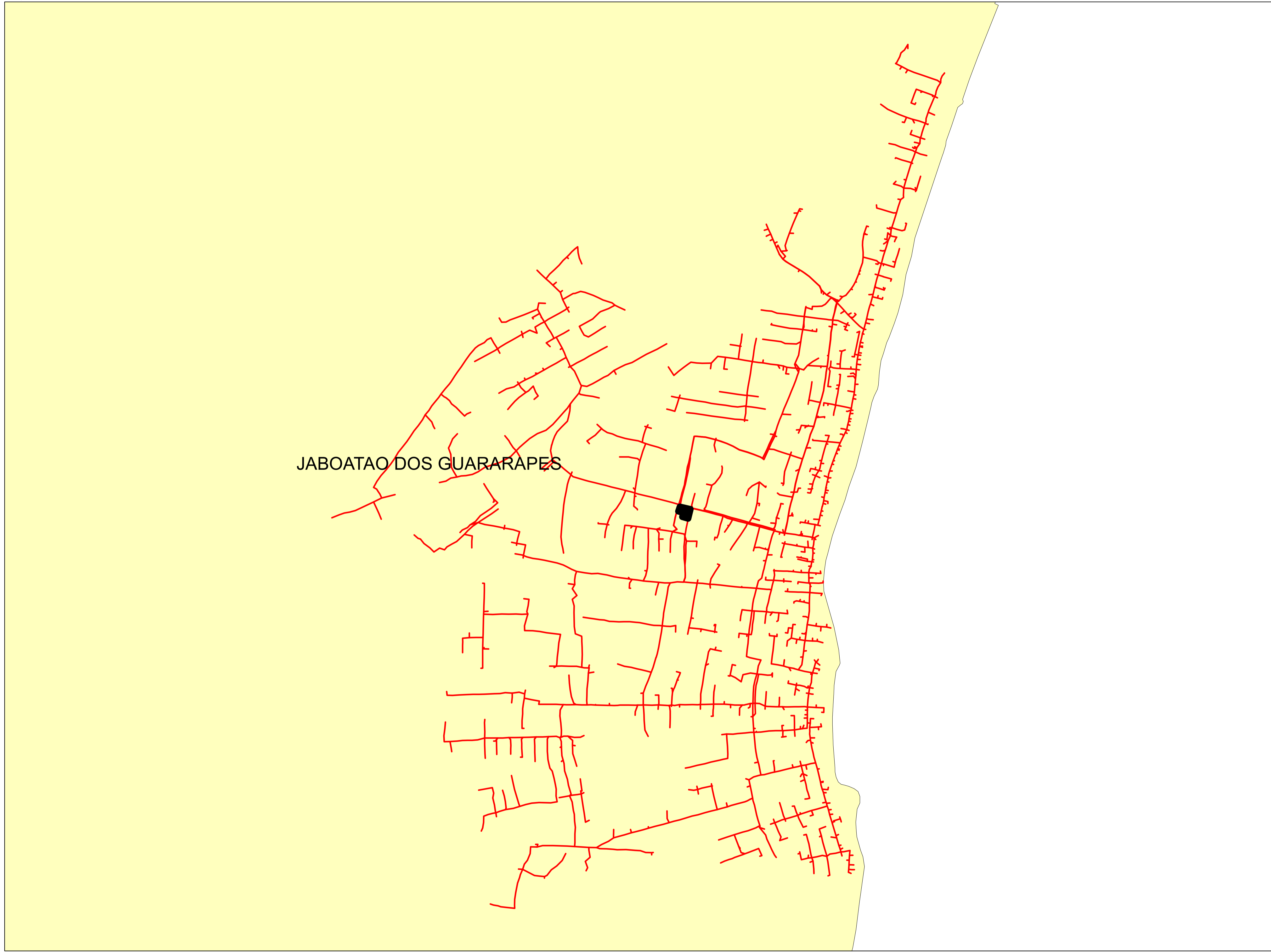

Legendas

- SUBESTAÇÃO
- ALIMENTADOR
- MUNICIPIO

	Descrição:	
	CONJUNTO:	
	Elaborado por:	Setor:
Data:	RBBS	RBBS
28/07/2022	Fonte dos dados:	Escala:
	GSE	1:10.750

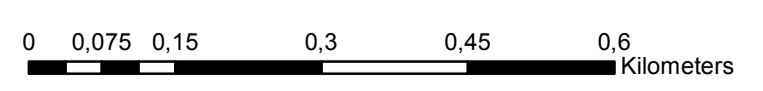
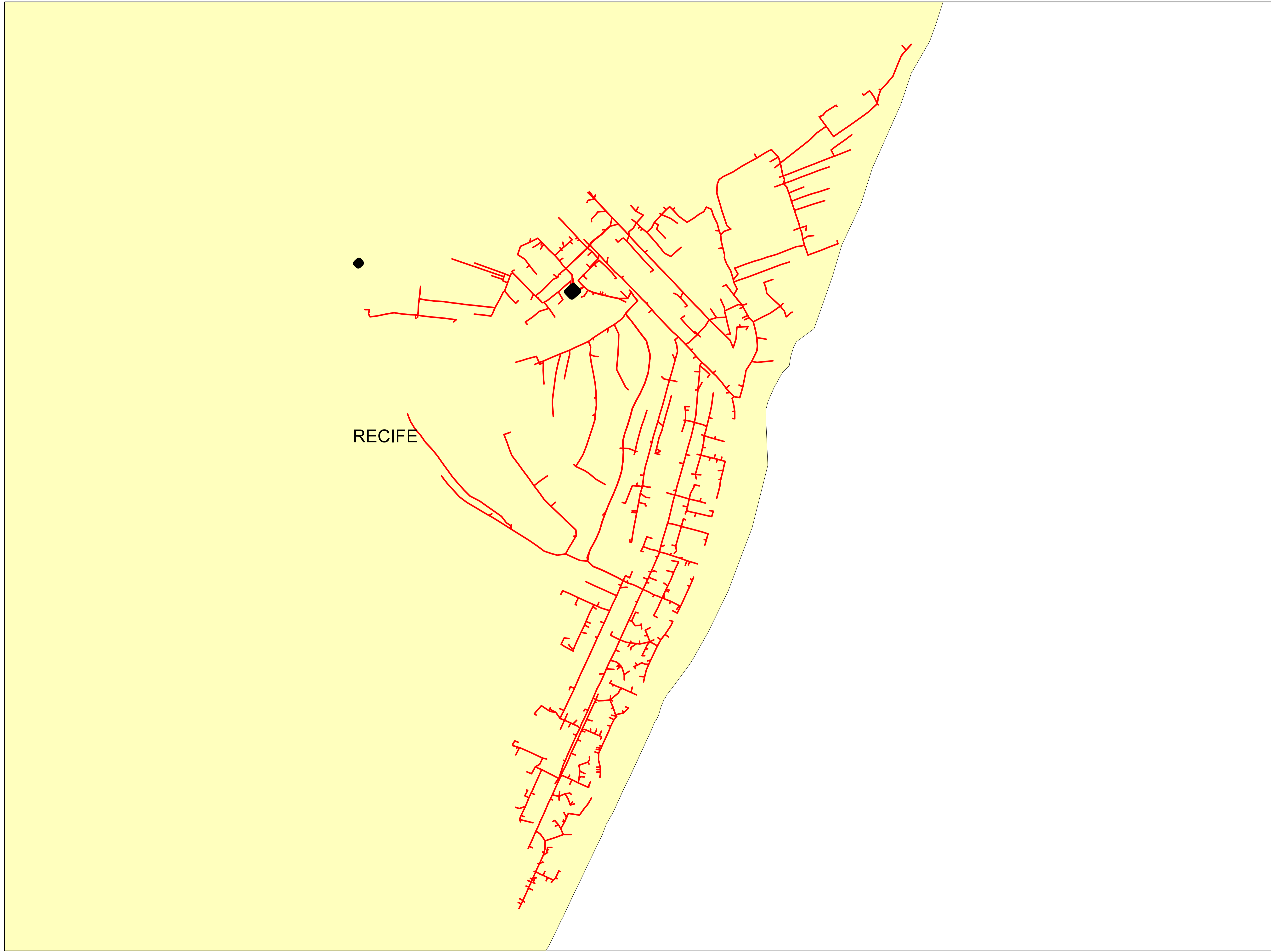

Legendas

- SUBESTAÇÃO
- ALIMENTADOR
- MUNICIPIO

	Descrição:	
	CONJUNTO:	
	Elaborado por:	Setor:
Data:	RBBS	RBBS
28/07/2022	Fonte dos dados:	Escala:
	GSE	1:7.740

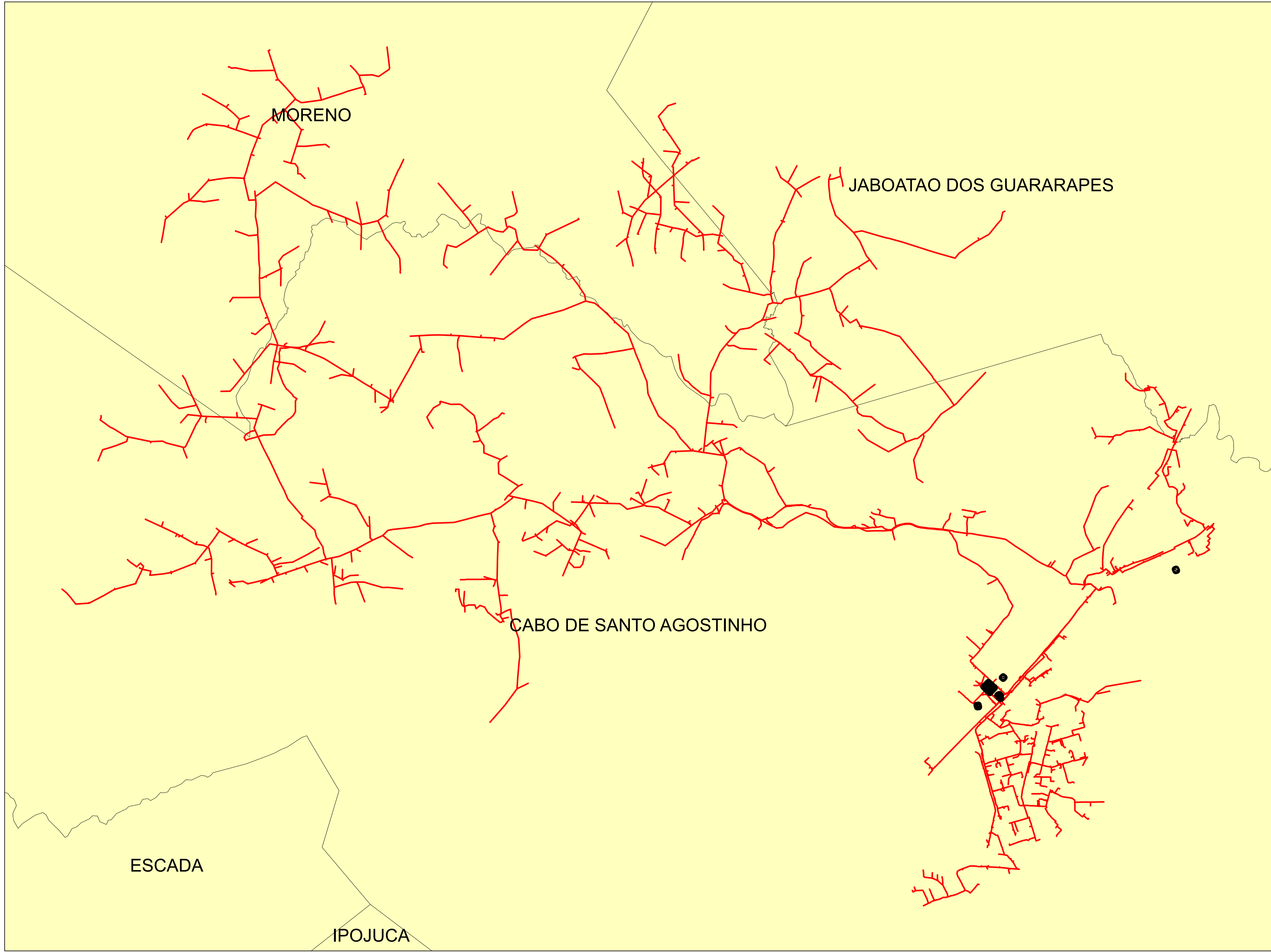

Legendas

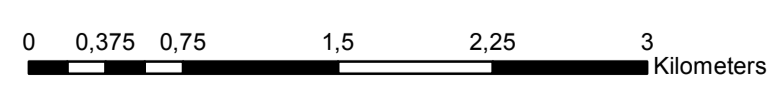

- SUBESTAÇÃO
- ALIMENTADOR
- MUNICIPIO

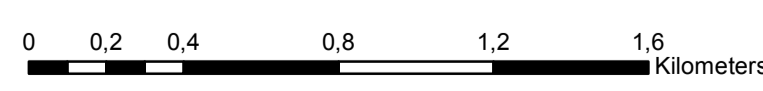
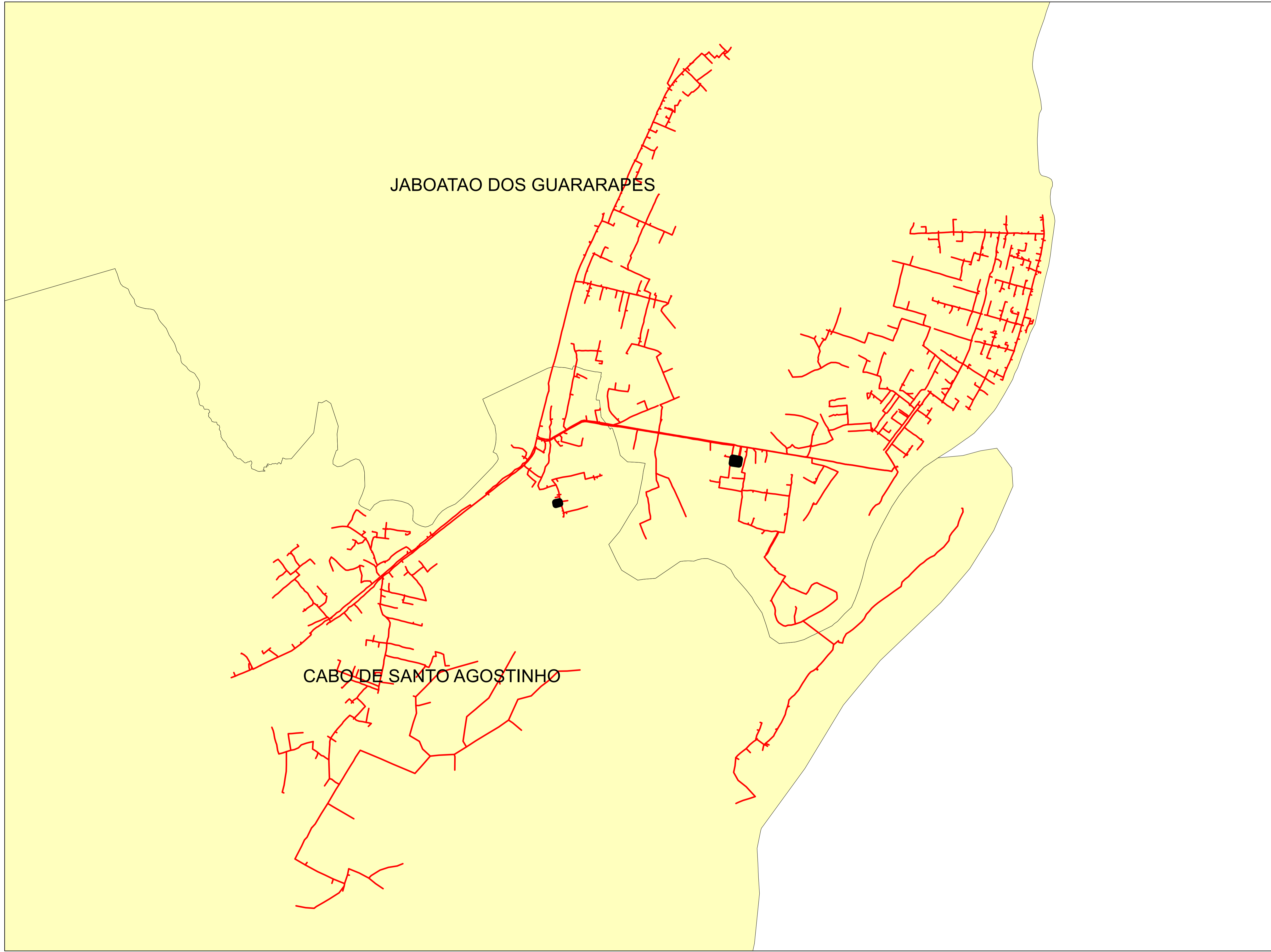

	Descrição:	
	CONJUNTO:	
	Elaborado por:	Setor:
Data:	RBBS	RBBS
28/07/2022	Fonte dos dados:	Escala:
	GSE	1:36.660



Legendas

-  SUBESTAÇÃO
-  ALIMENTADOR
-  MUNICIPIO



	Descrição:	
	CONJUNTO:	
	Elaborado por:	Setor:
Data:	RBBS	RBBS
28/07/2022	Fonte dos dados:	Escala:
	GSE	1:19.510



SIRINHAEM

IPOJUCA

Legendas

-  SUBESTAÇÃO
-  ALIMENTADOR
-  MUNICIPIO

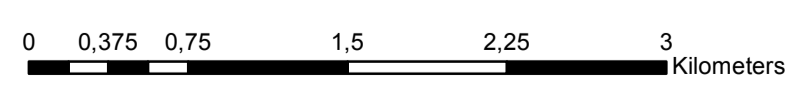

	Descrição:	
	CONJUNTO:	
	Elaborado por:	Setor:
Data:	RBBS	RBBS
28/07/2022	Fonte dos dados:	Escala:
	GSE	1:35.570

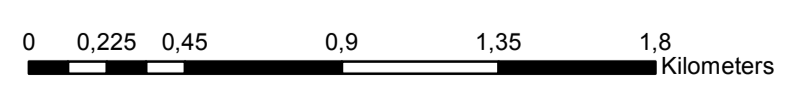
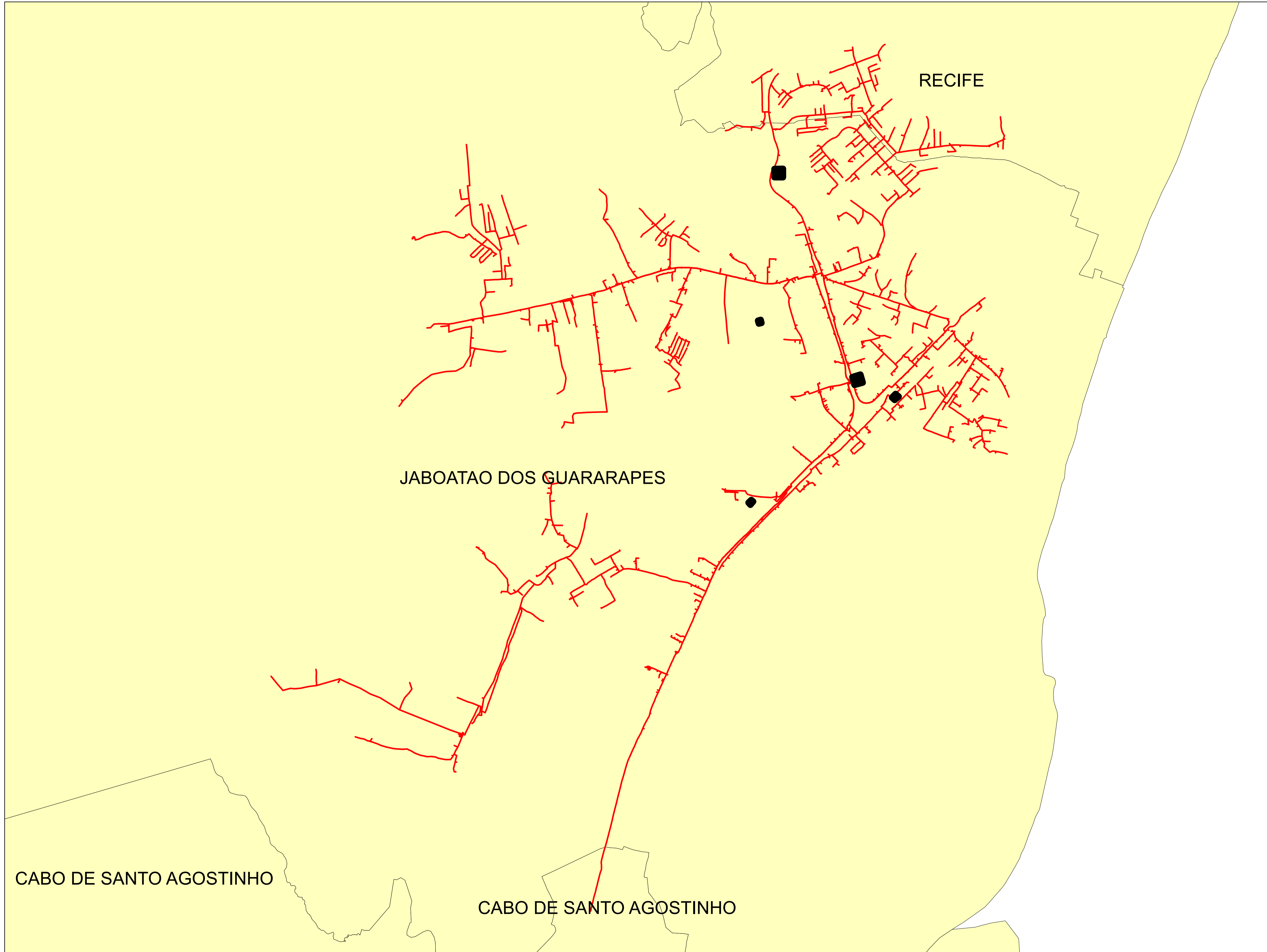

Legendas

- SUBESTAÇÃO
- ALIMENTADOR
- MUNICIPIO

	Descrição:	
	CONJUNTO:	
	Elaborado por:	Setor:
Data:	RBBS	RBBS
28/07/2022	Fonte dos dados:	Escala:
	GSE	1:21.710

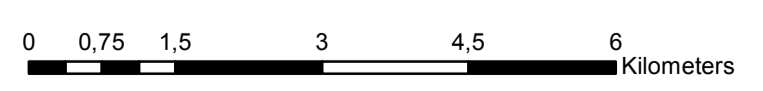
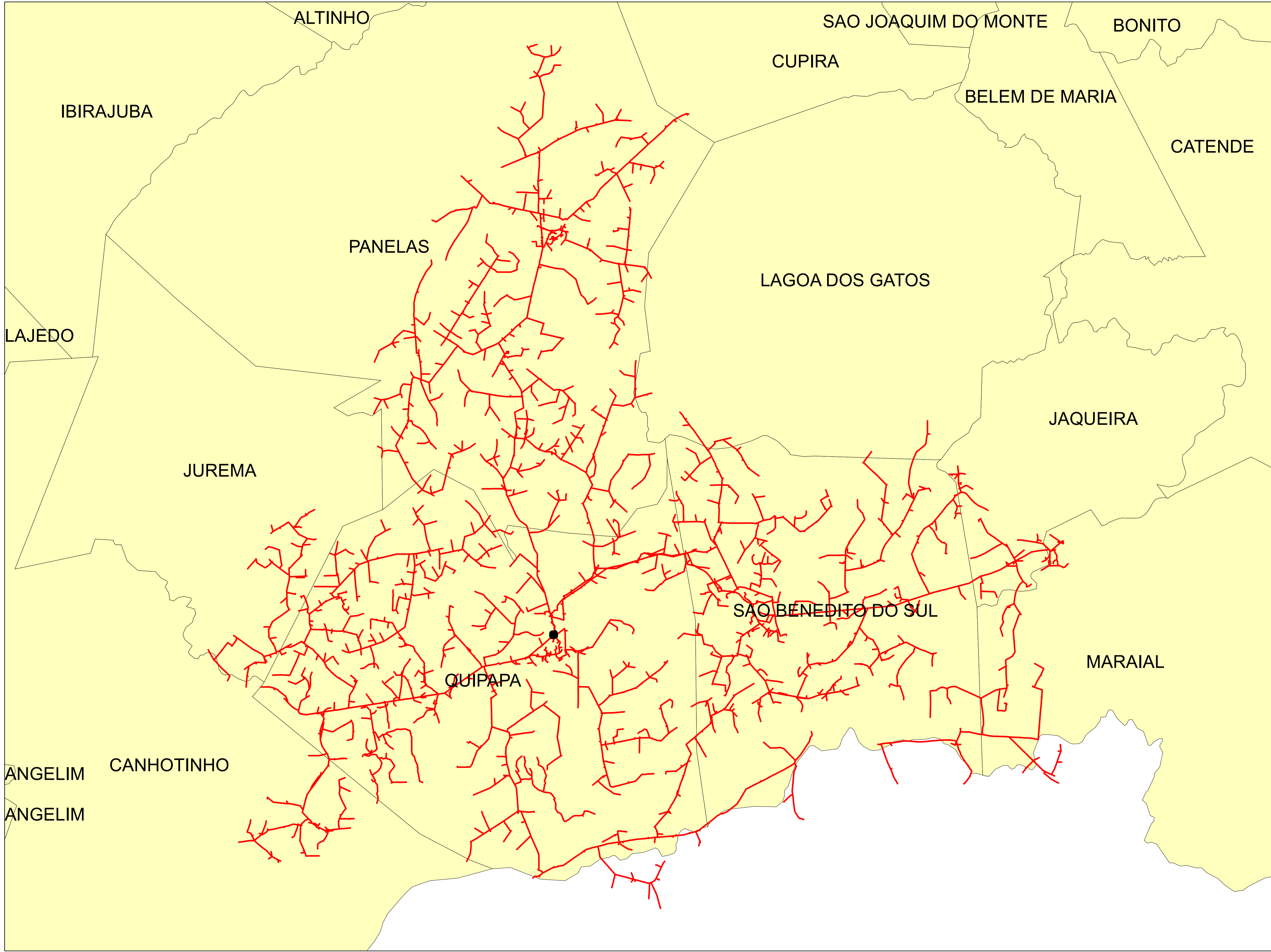

Legendas

- SUBESTAÇÃO
- ALIMENTADOR
- MUNICIPIO

	Descrição:	
	CONJUNTO:	
	Elaborado por:	Setor:
Data:	RBBS	RBBS
28/07/2022	Fonte dos dados:	Escala:
	GSE	1:77.290

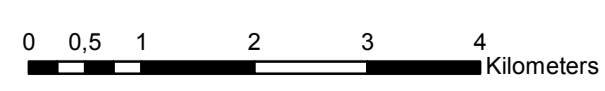
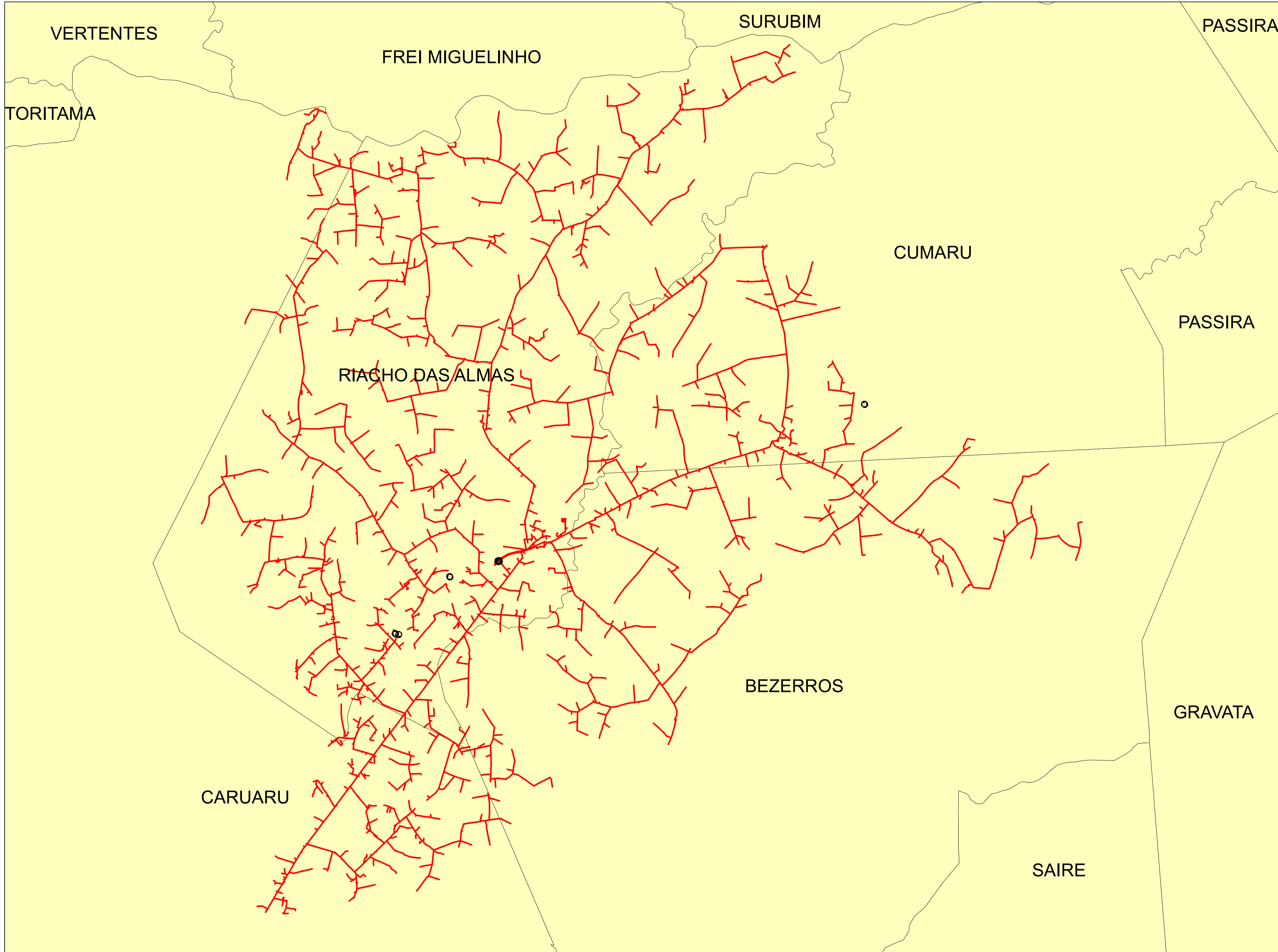

Legendas

- SUBESTAÇÃO
- ALIMENTADOR
- MUNICIPIO

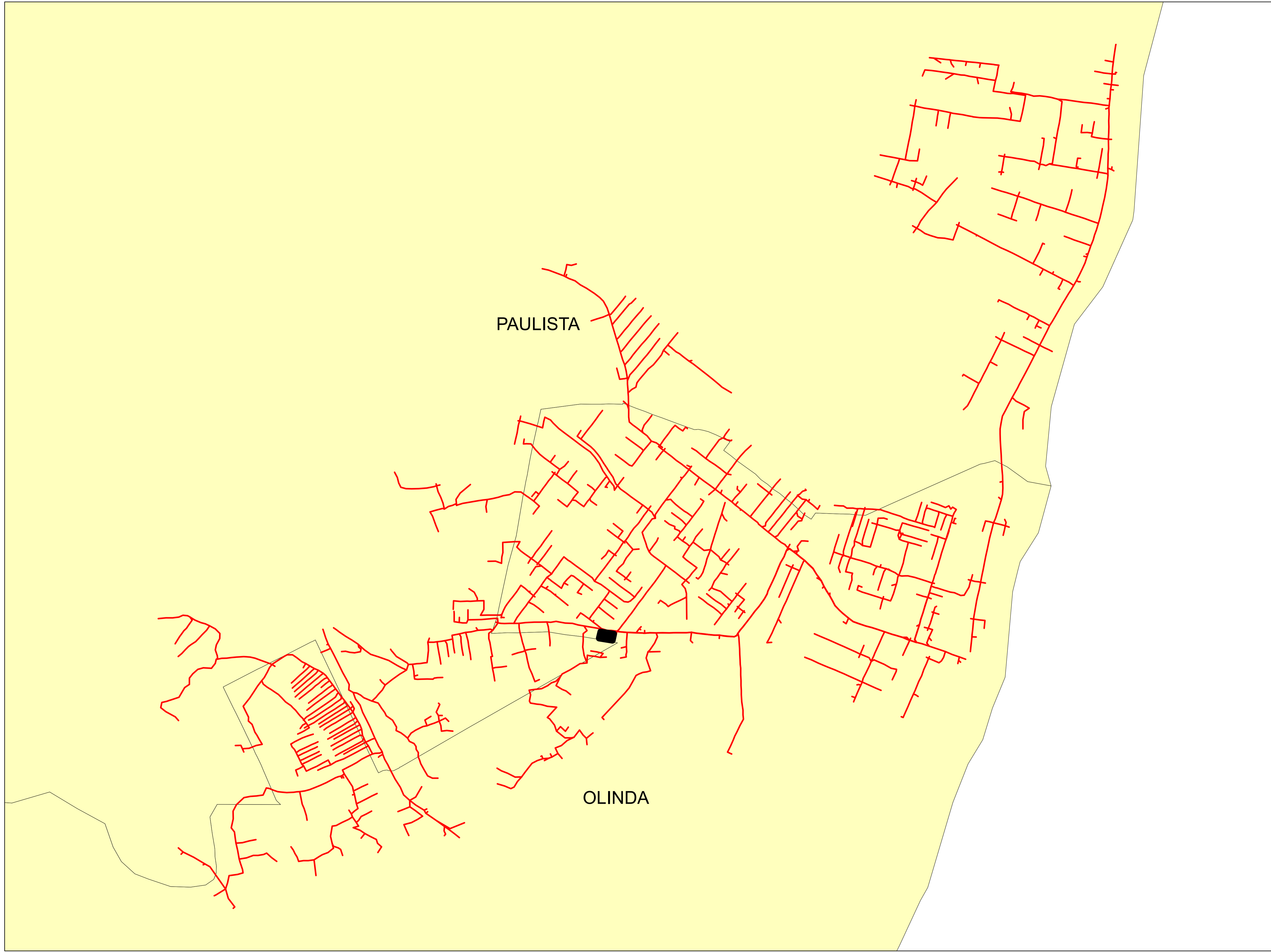

	Descrição:	
	CONJUNTO:	
	Elaborado por:	Setor:
Data:	RBBS	RBBS
28/07/2022	Fonte dos dados:	Escala:
	GSE	1:66.990



PAULISTA

OLINDA

Legendas

-  SUBESTAÇÃO
-  ALIMENTADOR
-  MUNICIPIO

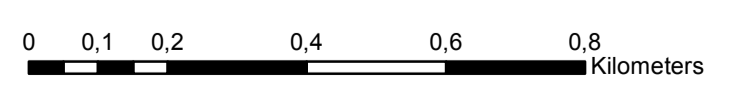

	Descrição:	
	CONJUNTO:	
	Elaborado por:	Setor:
Data:	RBBS	RBBS
28/07/2022	Fonte dos dados:	Escala:
	GSE	1:10.870

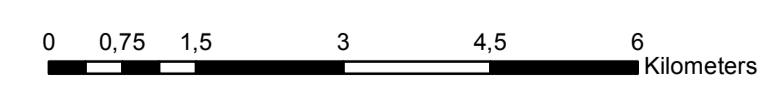
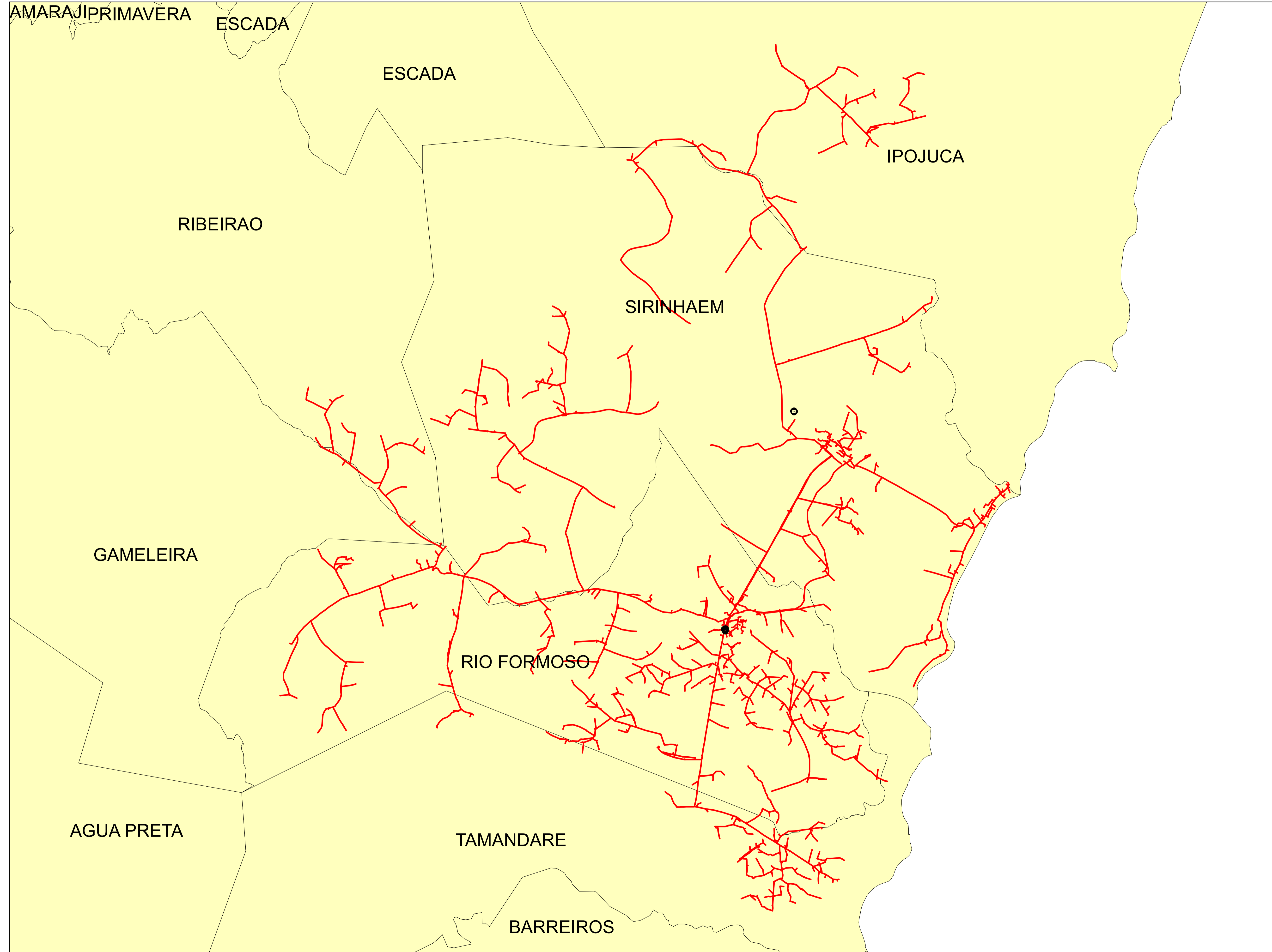

Legendas

- SUBESTAÇÃO
- ALIMENTADOR
- MUNICIPIO

	Descrição:	
	CONJUNTO:	
	Elaborado por:	Setor:
Data:	RBBS	RBBS
28/07/2022	Fonte dos dados:	Escala:
	GSE	1:76.960

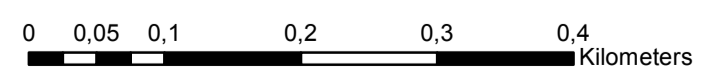
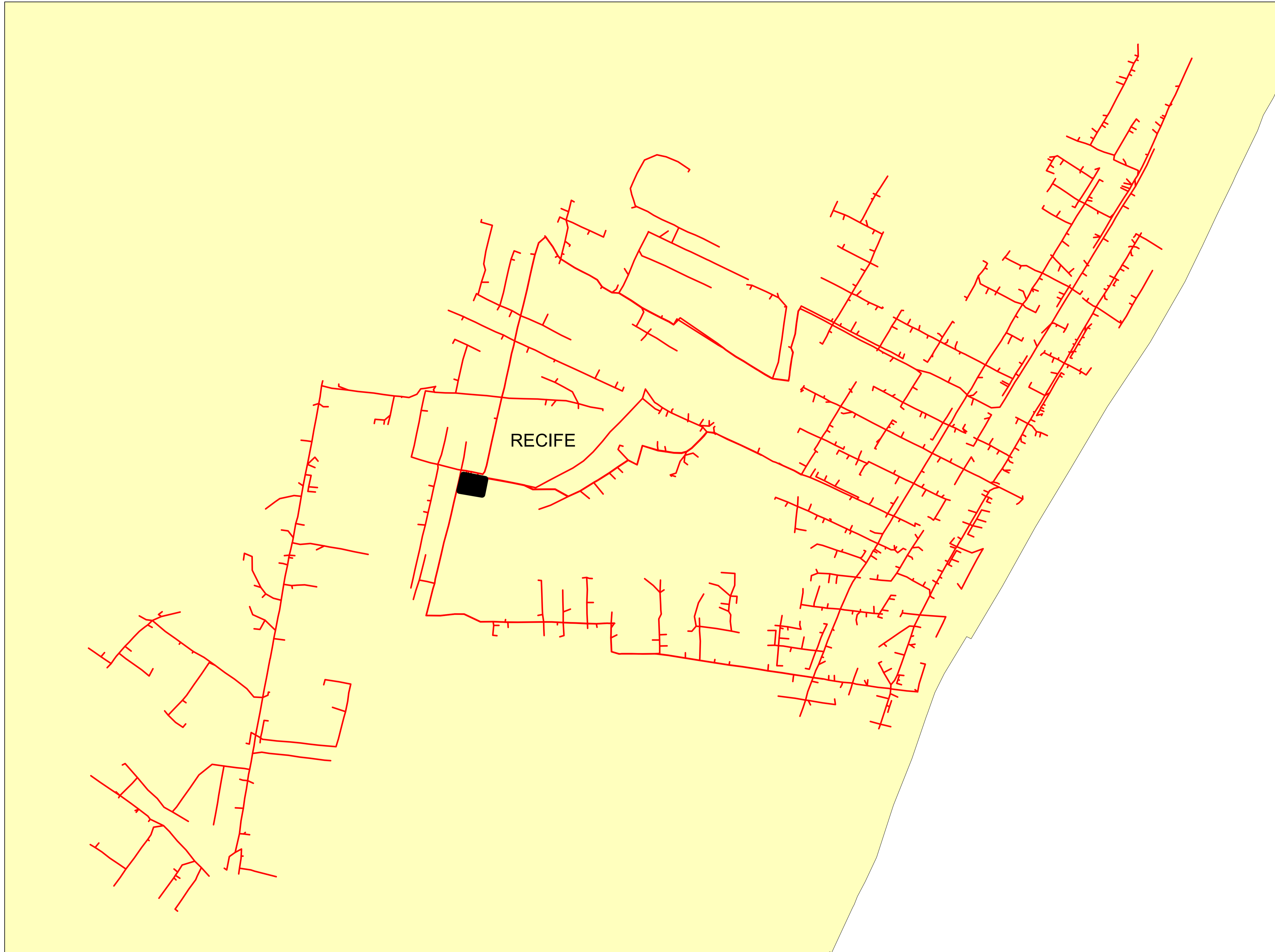

Legendas

- SUBESTAÇÃO
- ALIMENTADOR
- MUNICIPIO

	Descrição:	
	CONJUNTO:	
	Elaborado por:	Setor:
Data:	RBBS	RBBS
28/07/2022	Fonte dos dados:	Escala:
	GSE	1:5.550

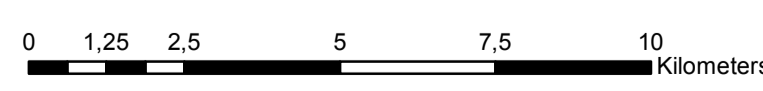
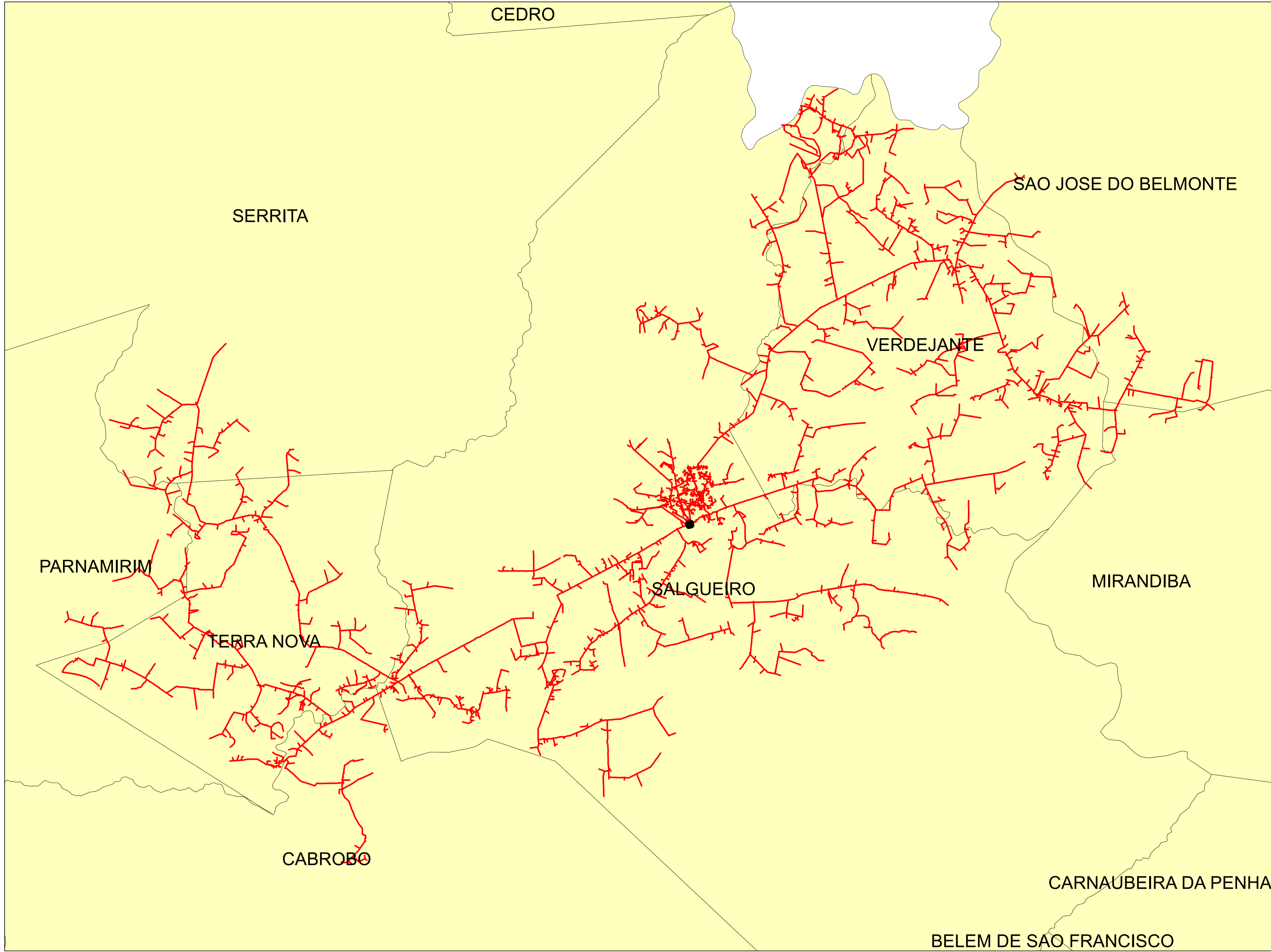

Legendas

- SUBESTAÇÃO
- ALIMENTADOR
- MUNICIPIO

	Descrição:	
	CONJUNTO:	
	Elaborado por:	Setor:
Data:	RBBS	RBBS
28/07/2022	Fonte dos dados:	Escala:
	GSE	1:121.490

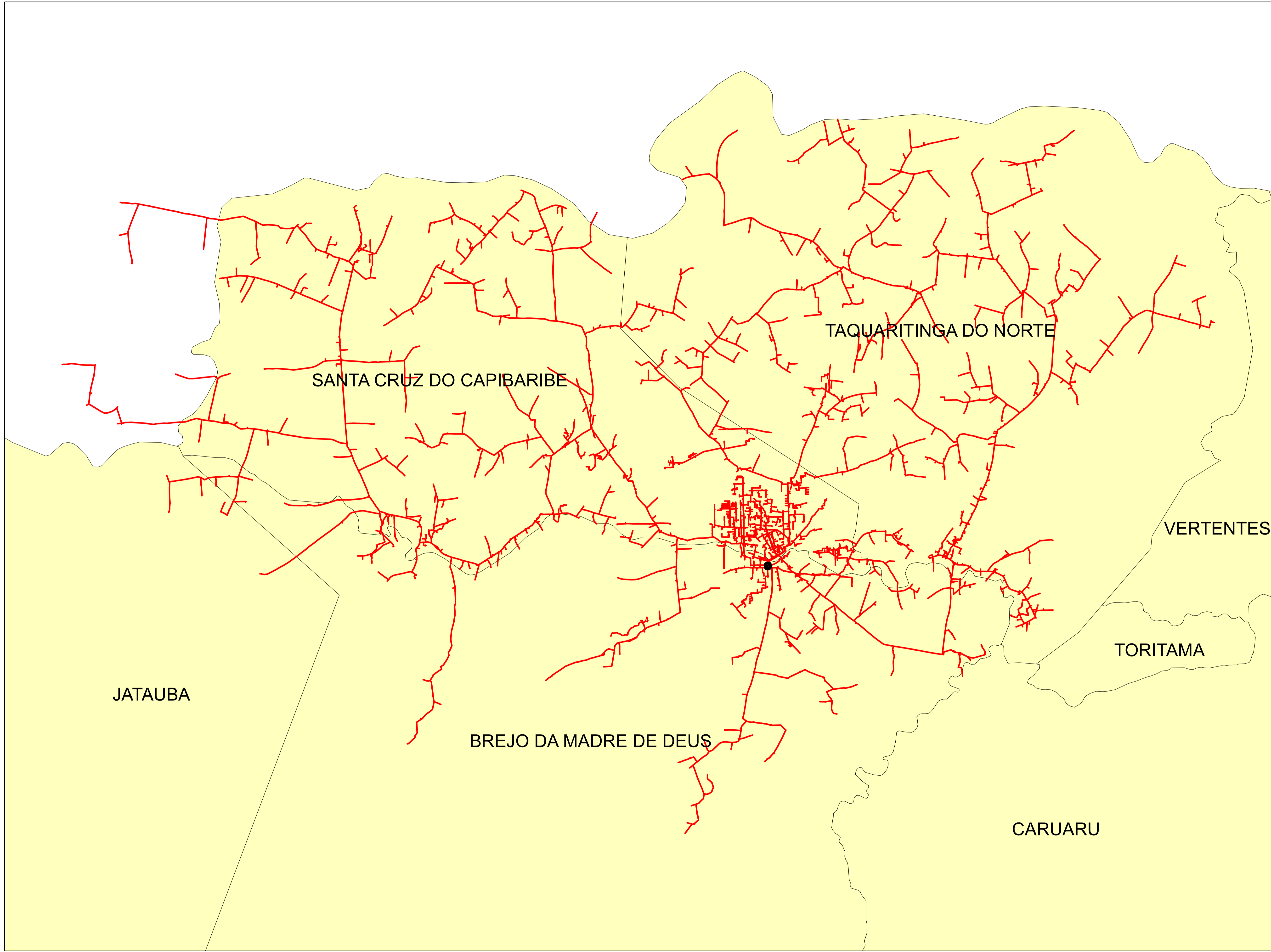

Legendas

-  SUBESTAÇÃO
-  ALIMENTADOR
-  MUNICIPIO

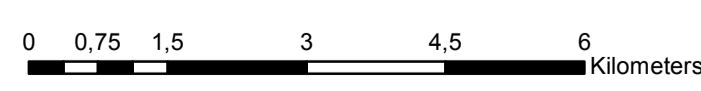

	Descrição:	
	CONJUNTO:	
	Elaborado por:	Setor:
Data:	RBBS	RBBS
28/07/2022	Fonte dos dados:	Escala:
	GSE	1:81.610

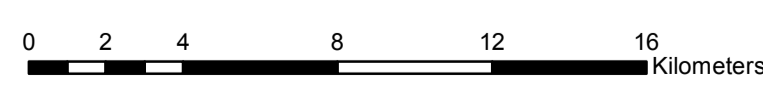
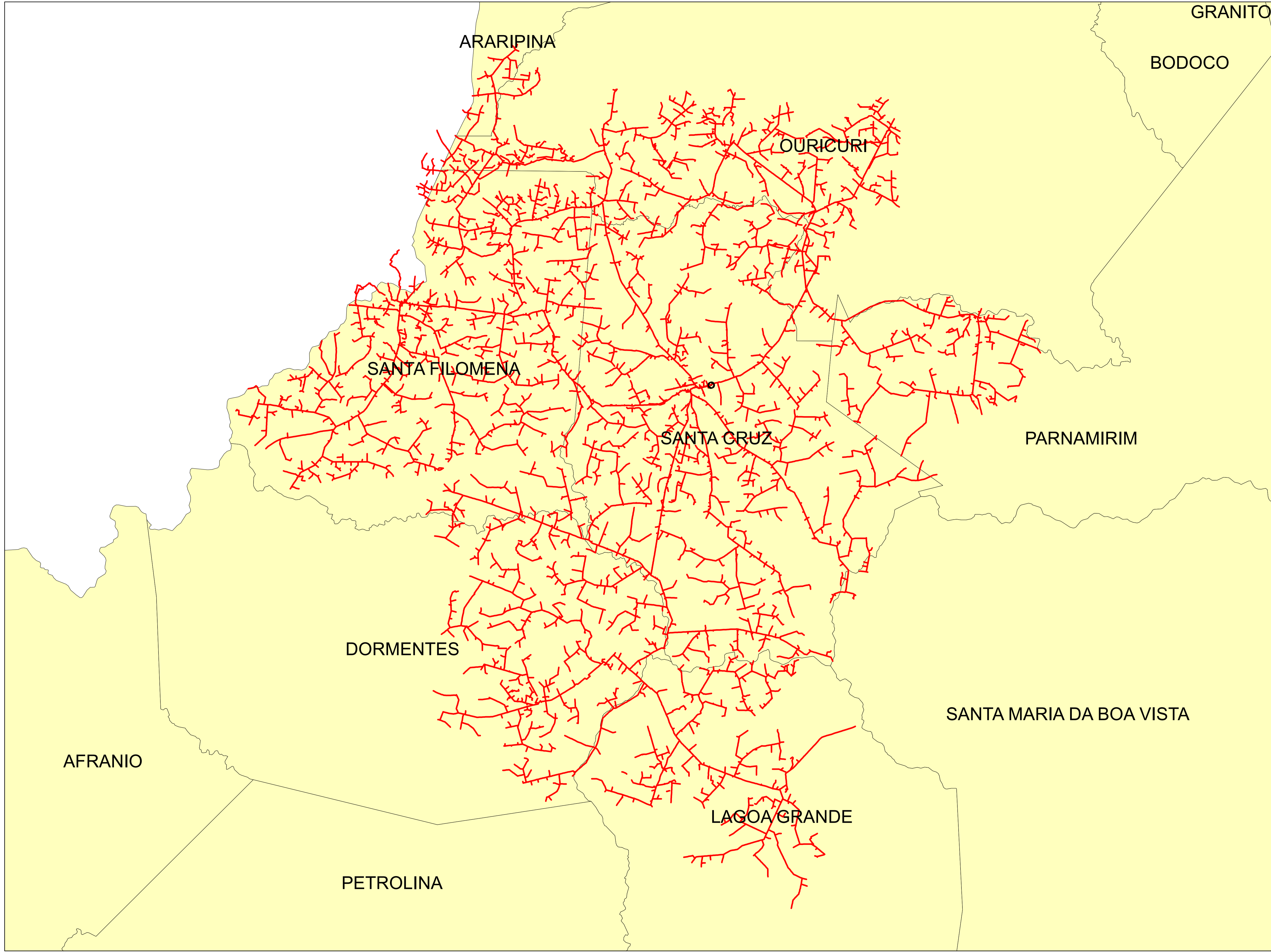

Legendas

- SUBESTAÇÃO
- ALIMENTADOR
- MUNICIPIO

	Descrição:	
	CONJUNTO:	
	Elaborado por:	Setor:
Data:	RBBS	RBBS
28/07/2022	Fonte dos dados:	Escala:
	GSE	1:195.780

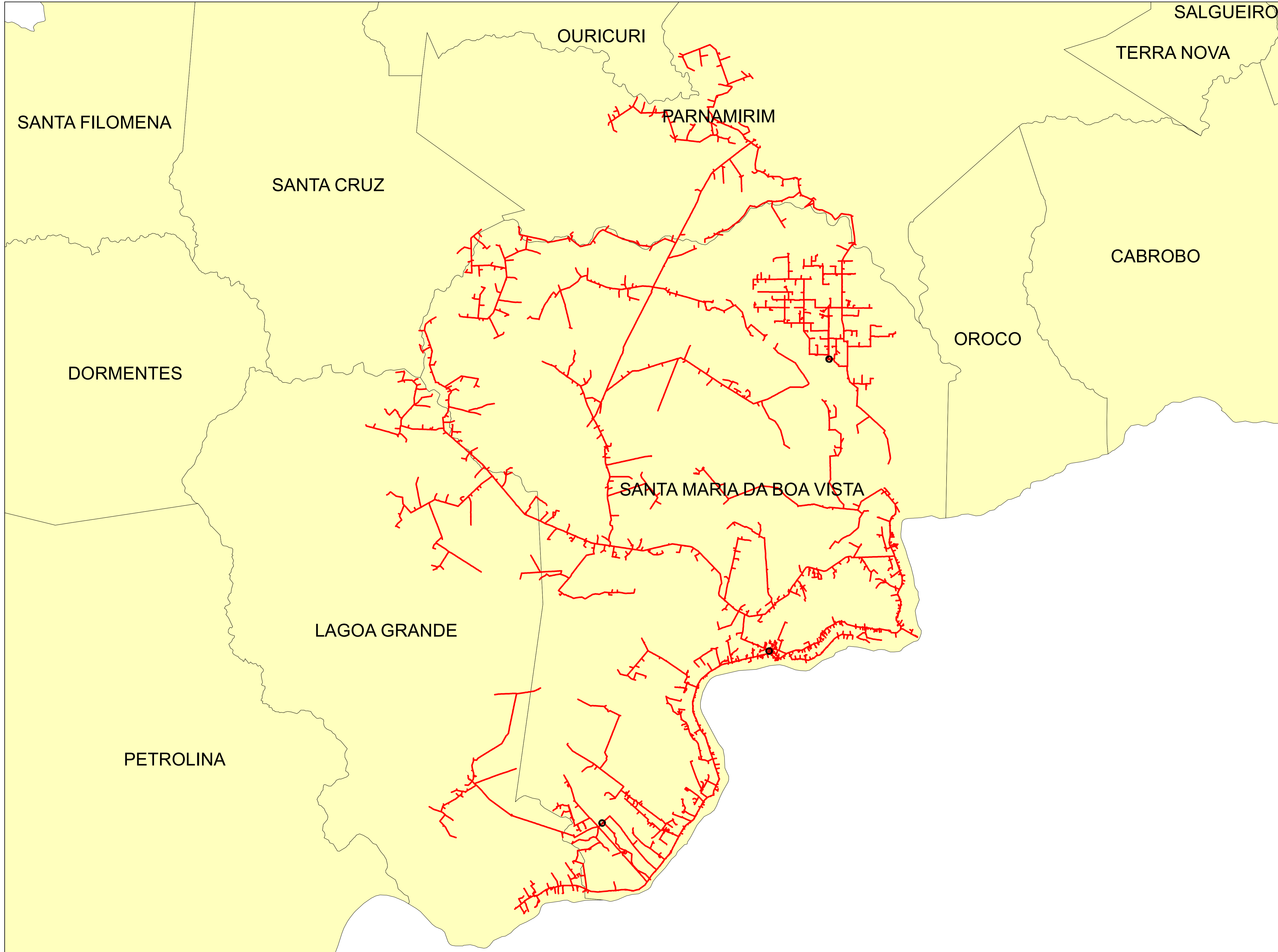

Legendas

- SUBESTAÇÃO
- ALIMENTADOR
- MUNICIPIO

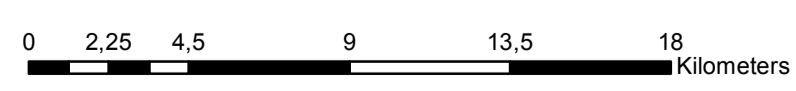

	Descrição:	
	CONJUNTO:	
	Elaborado por:	Setor:
Data:	RBBS	RBBS
28/07/2022	Fonte dos dados:	Escala:
	GSE	1:211.970

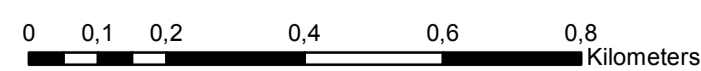
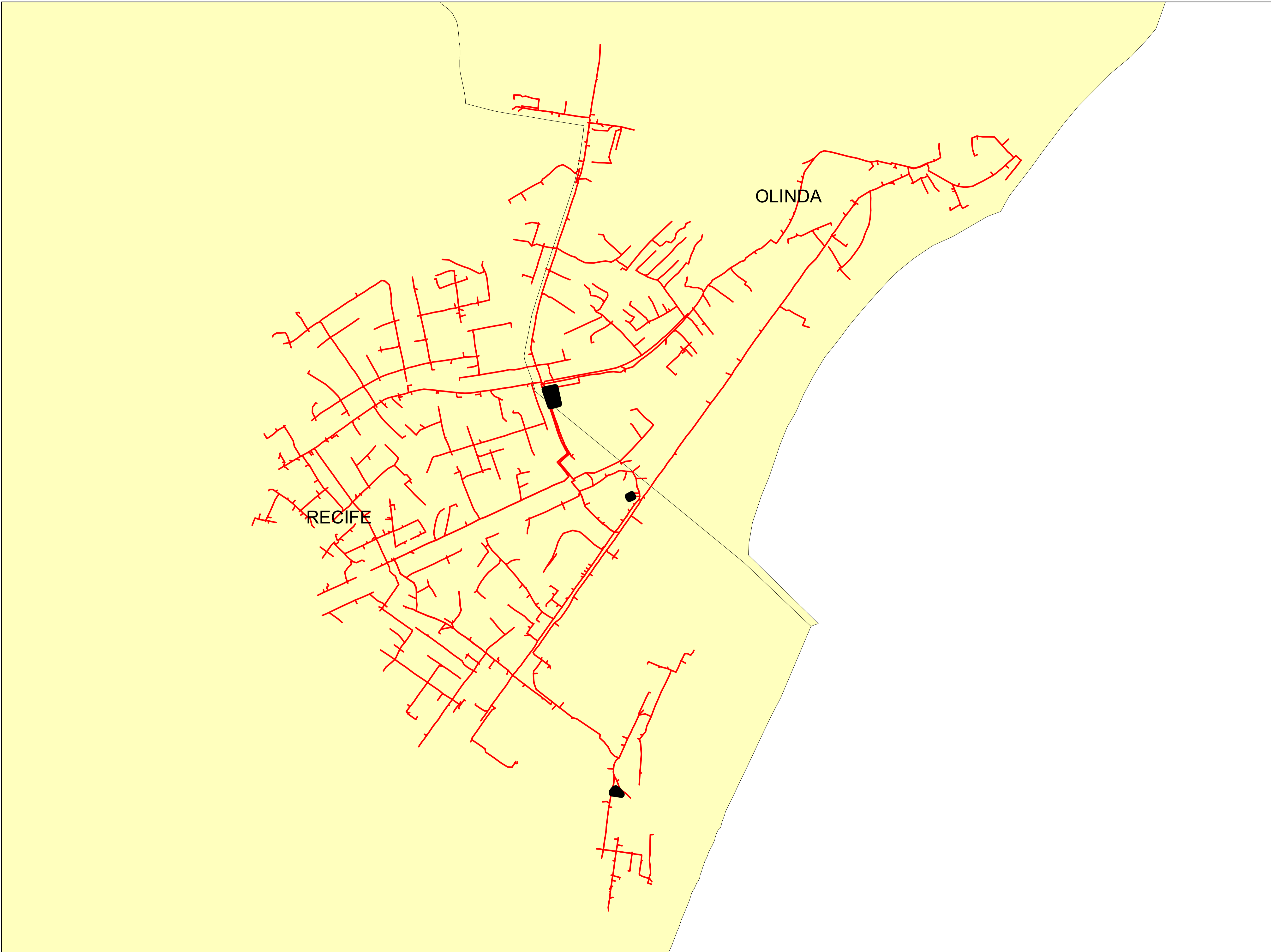

Legendas

- SUBESTAÇÃO
- ALIMENTADOR
- MUNICIPIO

	Descrição:	
	CONJUNTO:	
	Elaborado por:	Setor:
Data:	RBBS	RBBS
28/07/2022	Fonte dos dados:	Escala:
	GSE	1:10.950

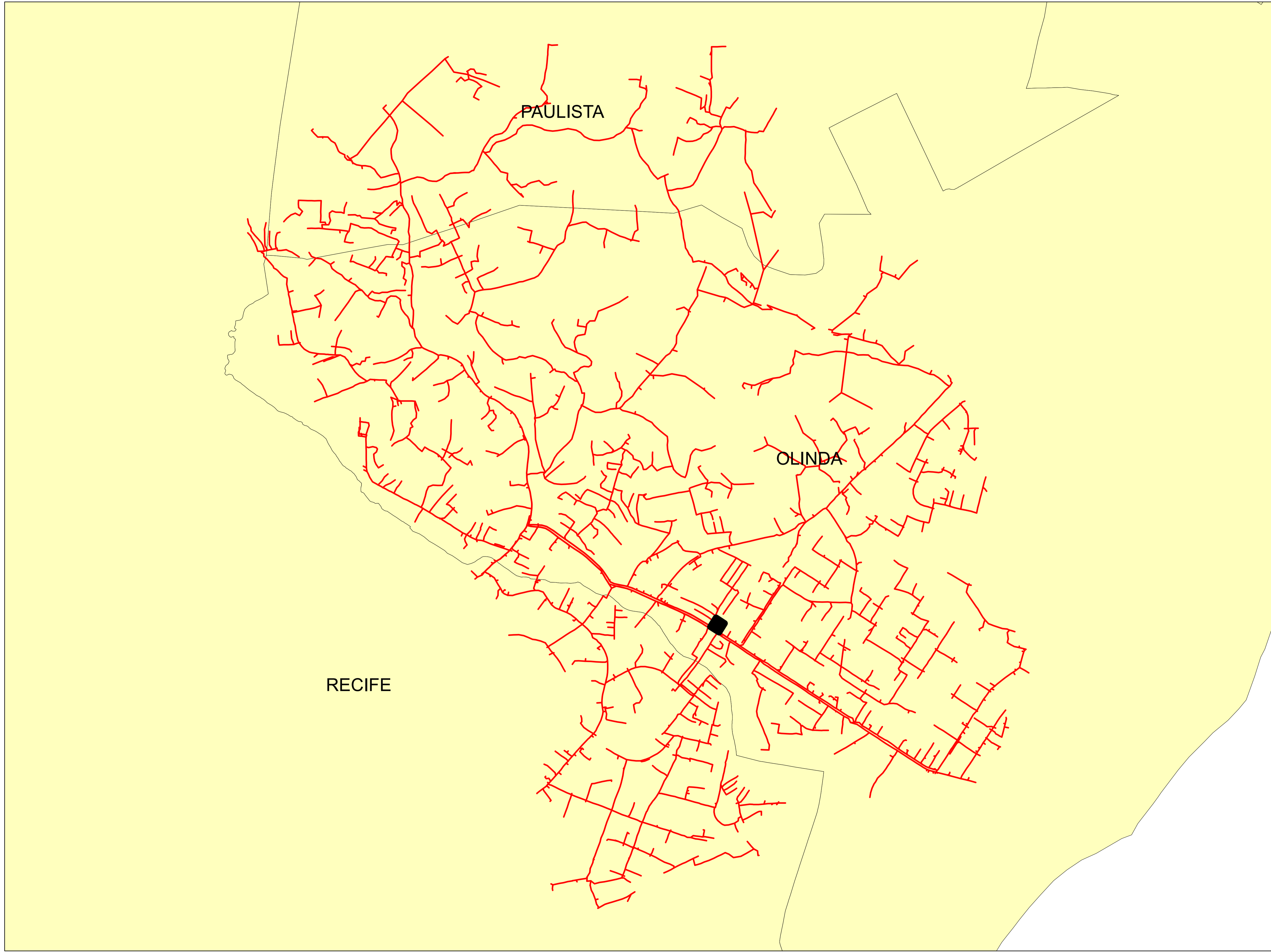

Legendas

- SUBESTAÇÃO
- ALIMENTADOR
- MUNICIPIO

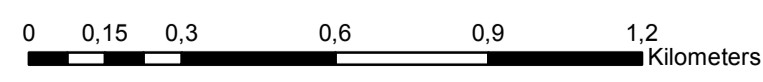

	Descrição:	
	CONJUNTO:	
	Elaborado por:	Setor:
Data:	RBBS	RBBS
28/07/2022	Fonte dos dados:	Escala:
	GSE	1:14.790

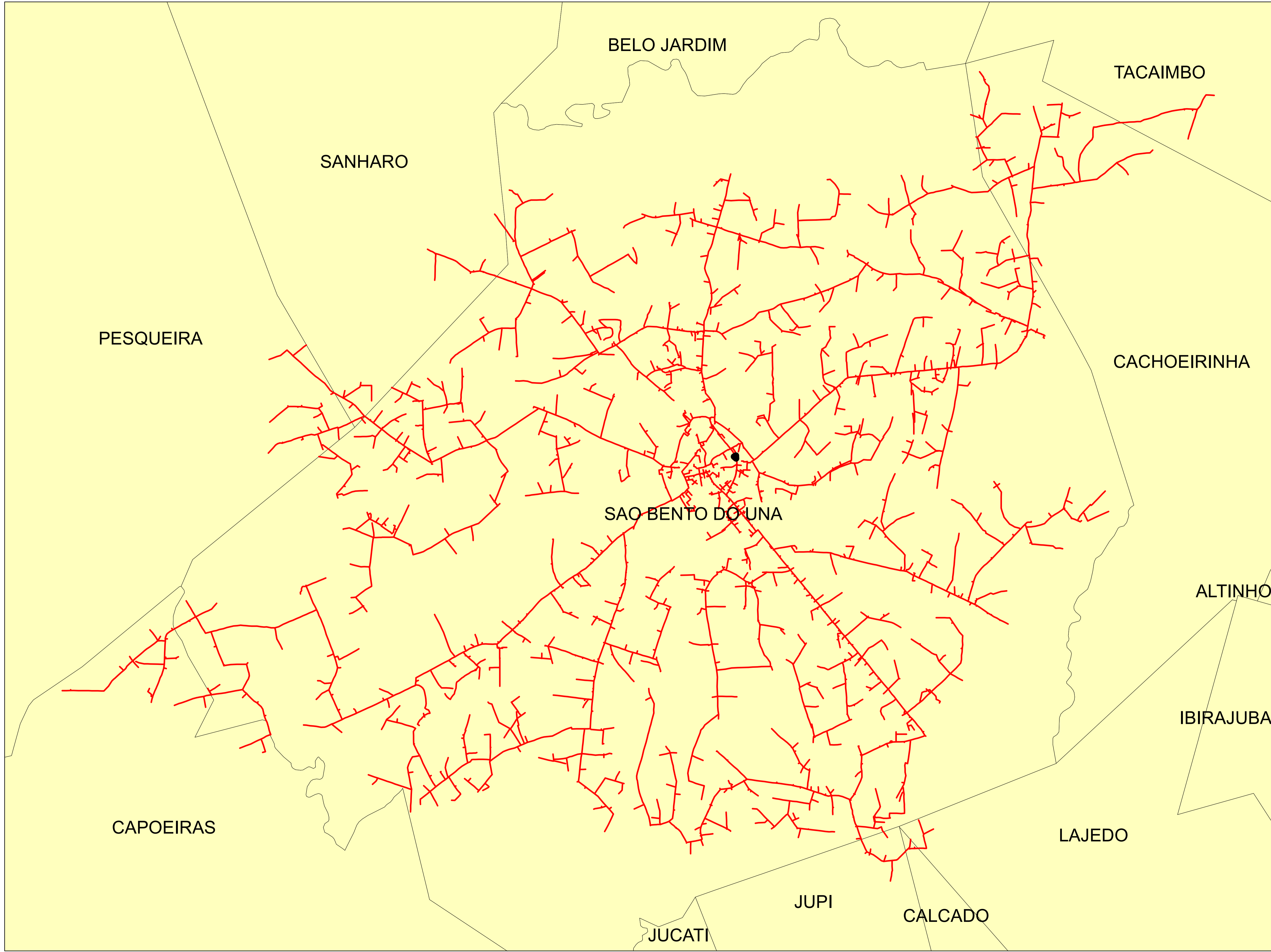

Legendas

-  SUBESTAÇÃO
-  ALIMENTADOR
-  MUNICIPIO

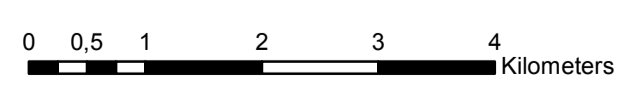

	Descrição:	
	CONJUNTO:	
	Elaborado por:	Setor:
Data:	RBBS	RBBS
28/07/2022	Fonte dos dados:	Escala:
	GSE	1:64.850

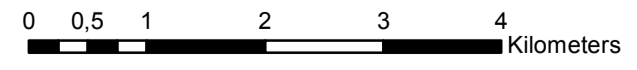
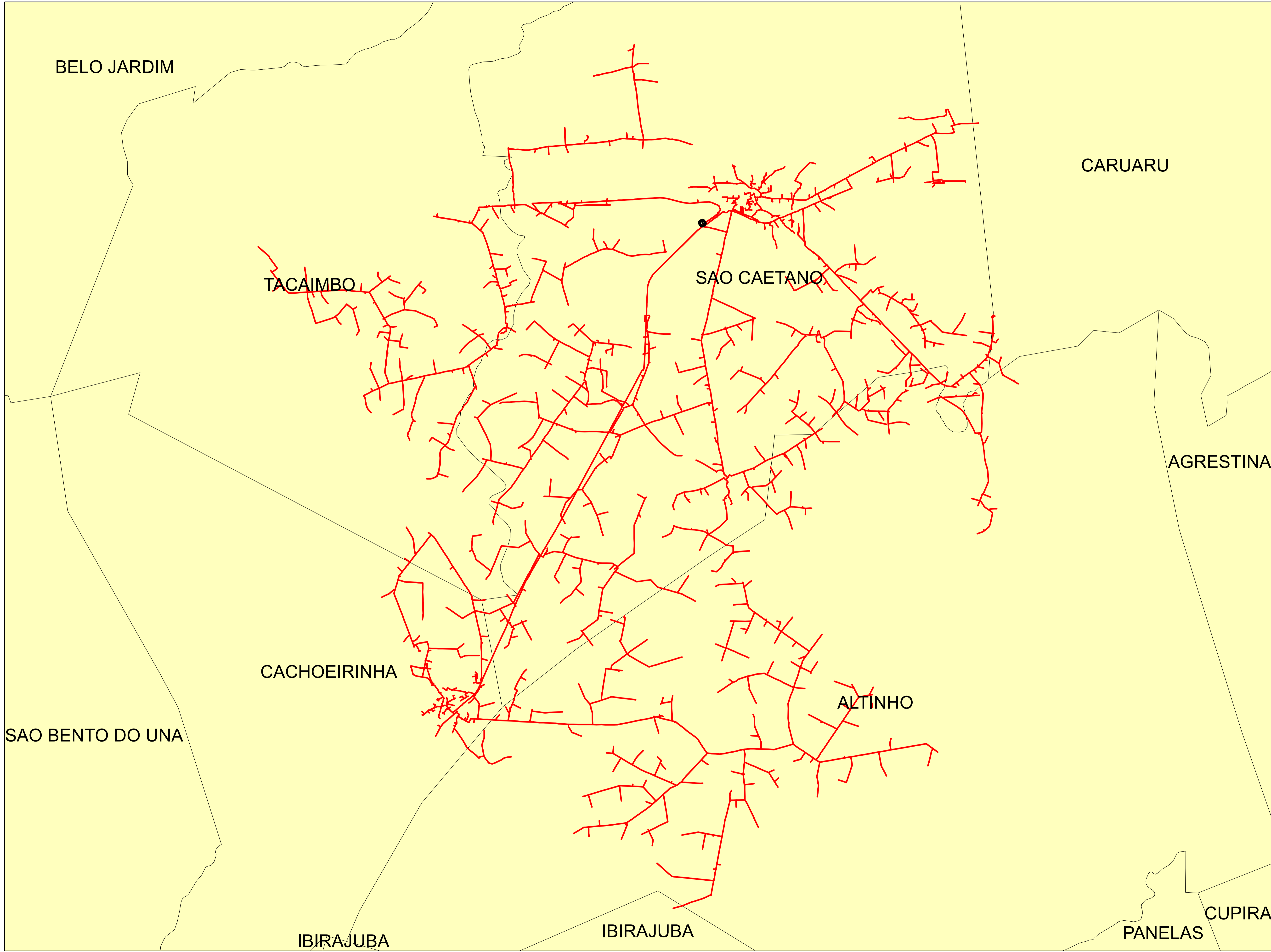



Legendas

- SUBESTAÇÃO
- ALIMENTADOR
- MUNICIPIO

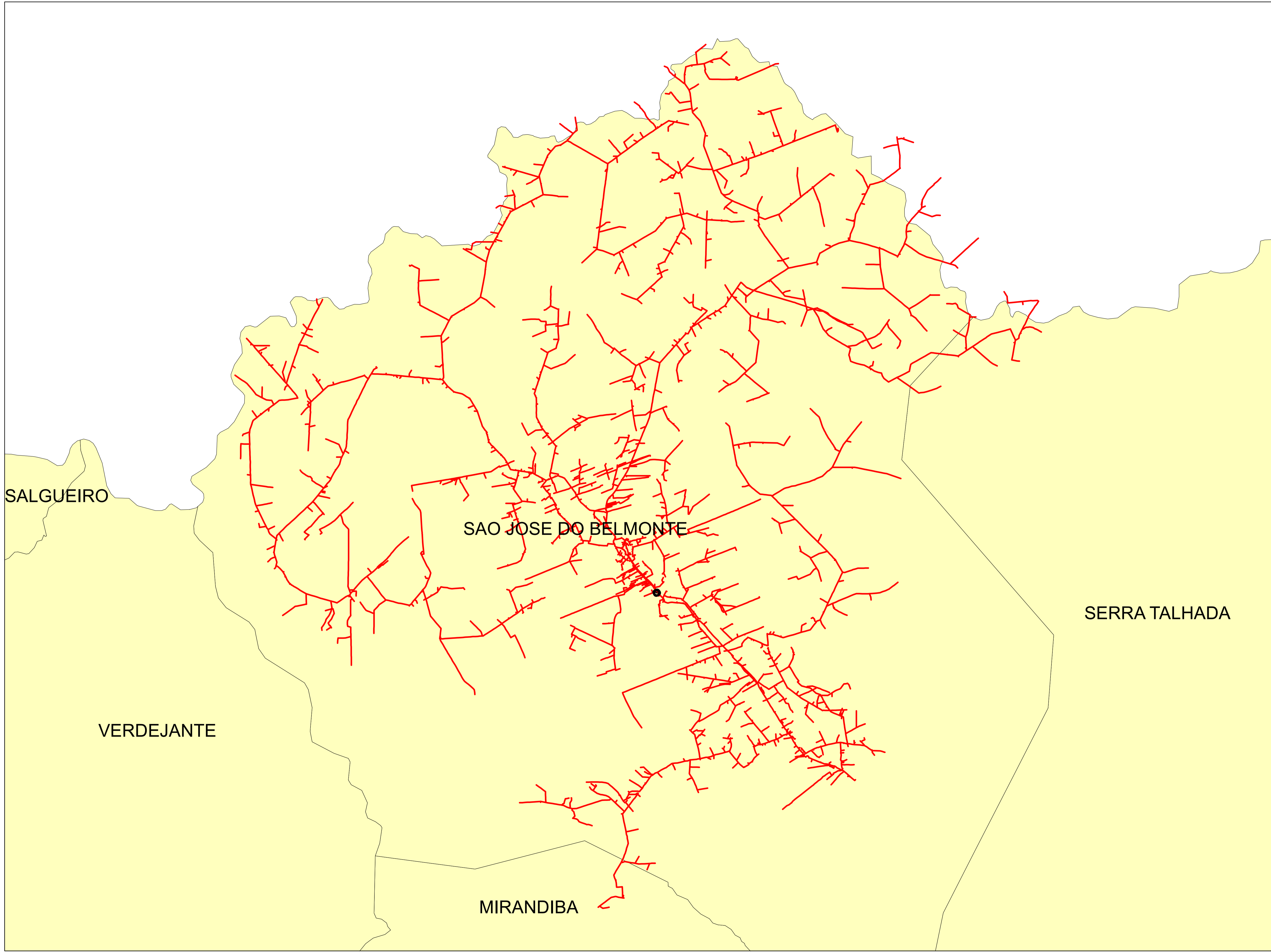
	Descrição:	
	CONJUNTO:	
	Elaborado por:	Setor:
Data:	RBBS	RBBS
28/07/2022	Fonte dos dados:	Escala:
	GSE	1:63.950



Legendas

-  SUBESTAÇÃO
-  ALIMENTADOR
-  MUNICIPIO

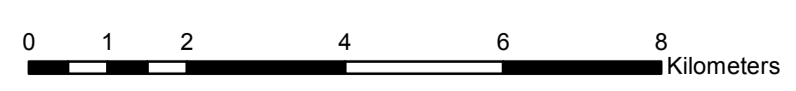

	Descrição:	
	CONJUNTO:	
	Elaborado por:	Setor:
Data:	RBBS	RBBS
28/07/2022	Fonte dos dados:	Escala:
	GSE	1:95.630

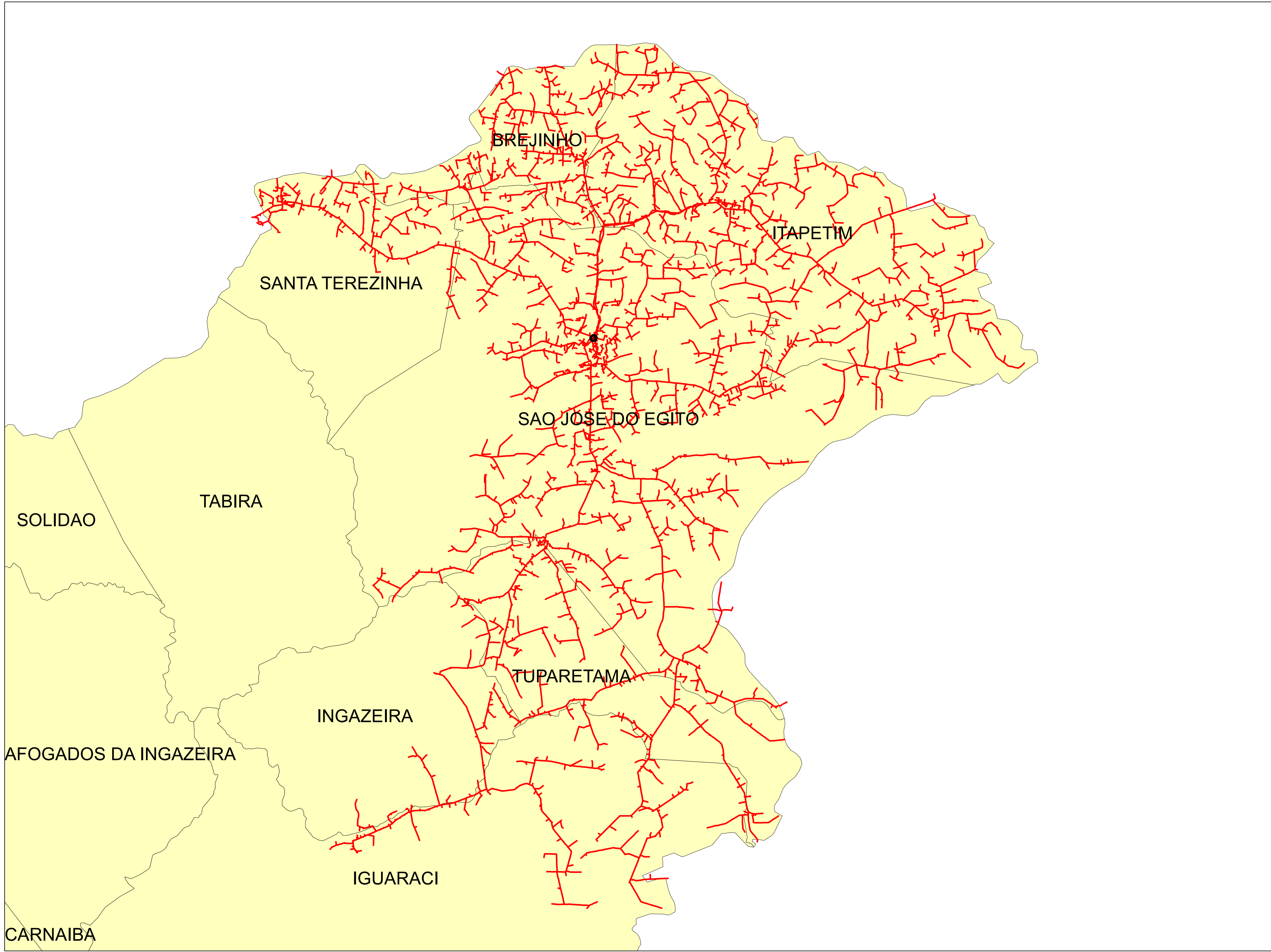

Legendas

- SUBESTAÇÃO
- ALIMENTADOR
- MUNICIPIO

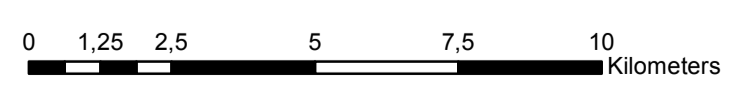

	Descrição:	
	CONJUNTO:	
	Elaborado por:	Setor:
Data:	RBBS	RBBS
28/07/2022	Fonte dos dados:	Escala:
	GSE	1:131.950

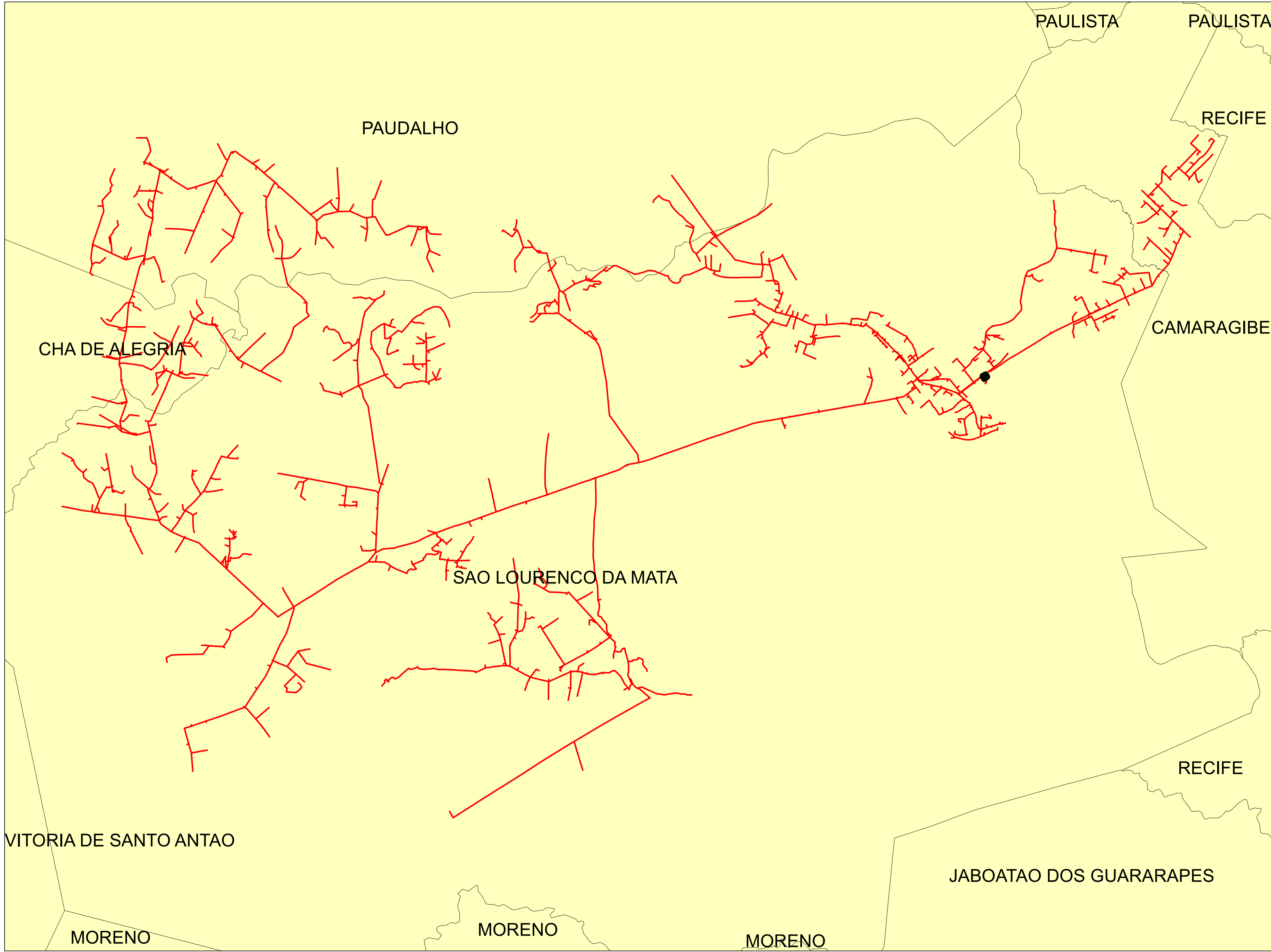

Legendas

- SUBESTAÇÃO
- ALIMENTADOR
- MUNICIPIO

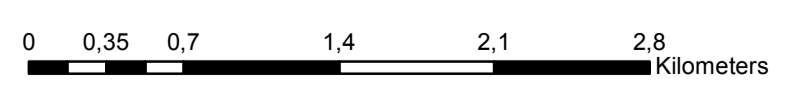

	Descrição:	
	CONJUNTO:	
	Elaborado por:	Setor:
Data:	RBBS	RBBS
28/07/2022	Fonte dos dados:	Escala:
	GSE	1:34.090

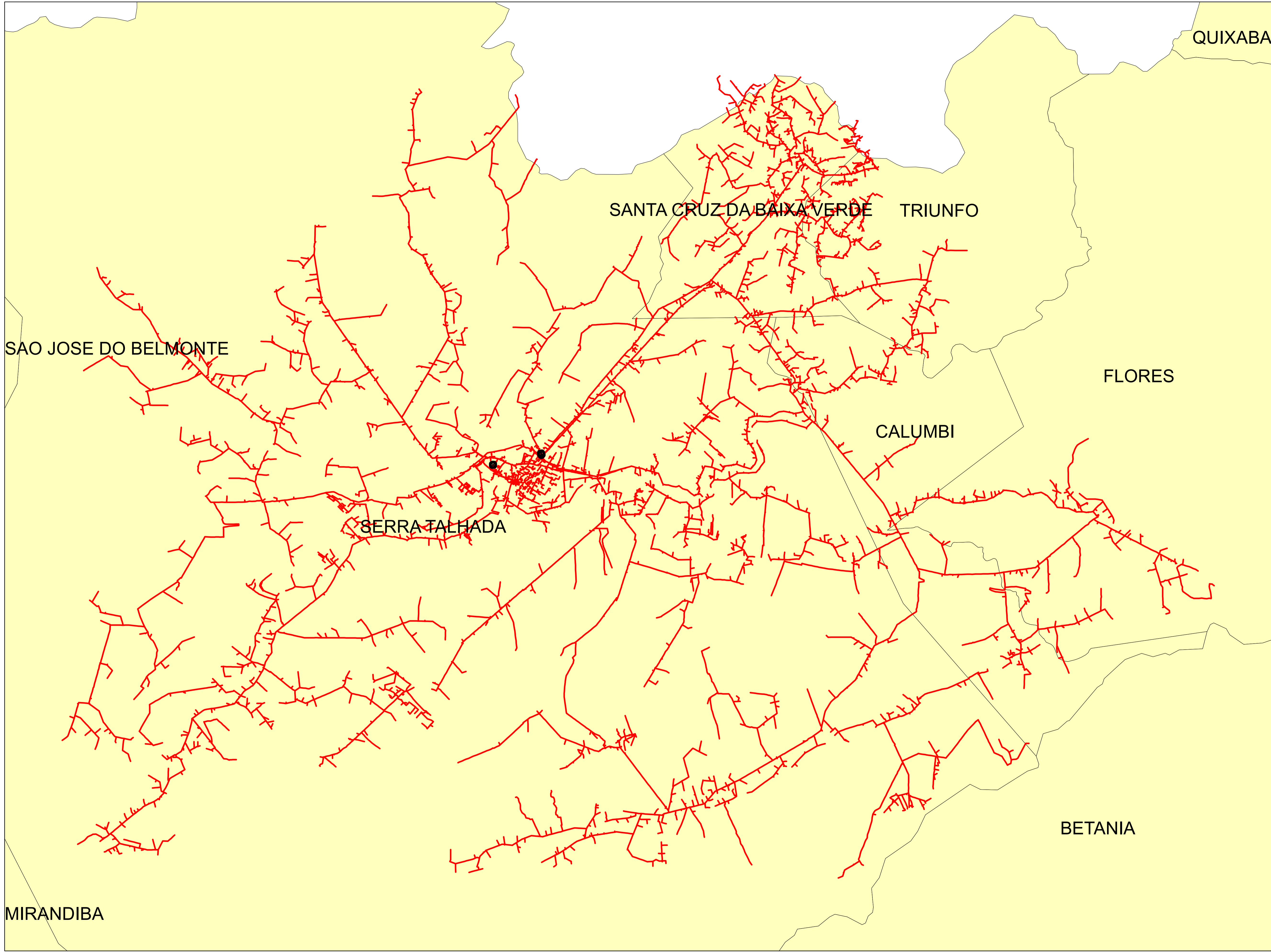

MIRANDIBA

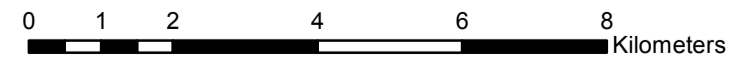

Legendas

- SUBESTAÇÃO
- ALIMENTADOR
- MUNICIPIO

	Descrição:	
	CONJUNTO:	
	Elaborado por:	Setor:
Data:	RBBS	RBBS
28/07/2022	Fonte dos dados:	Escala:
	GSE	1:104.610

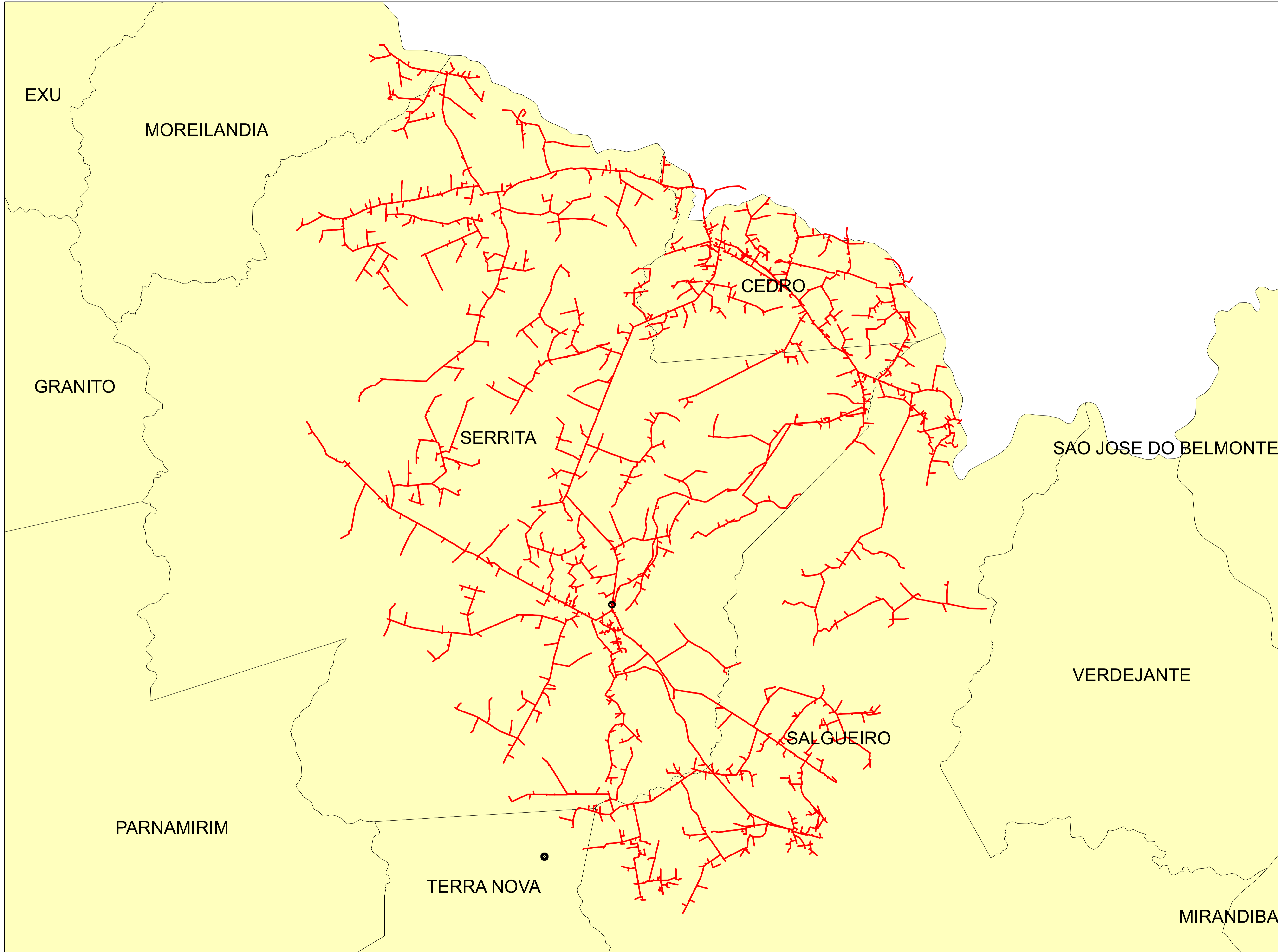

Legendas

- SUBESTAÇÃO
- ALIMENTADOR
- MUNICIPIO

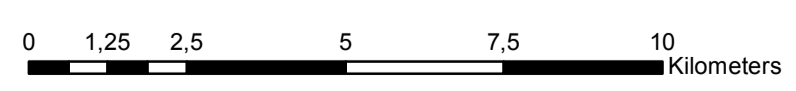

	Descrição:	
	CONJUNTO:	
	Elaborado por:	Setor:
Data:	RBBS	RBBS
28/07/2022	Fonte dos dados:	Escala:
	GSE	1:119.270

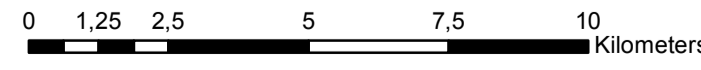
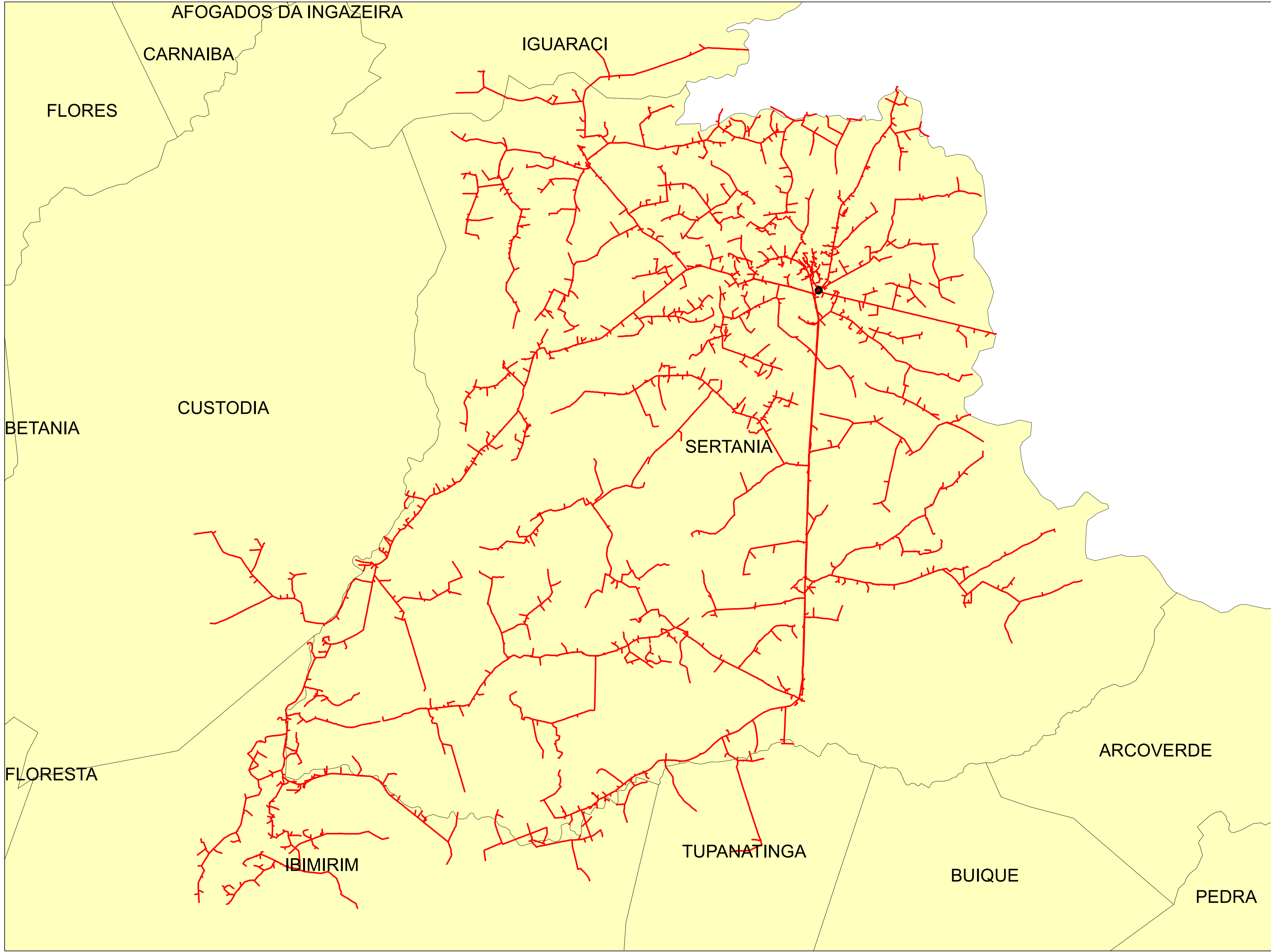

Legendas

- SUBESTAÇÃO
- ALIMENTADOR
- MUNICIPIO

	Descrição:	
	CONJUNTO:	
	Elaborado por:	Setor:
Data:	RBBS	RBBS
28/07/2022	Fonte dos dados:	Escala:
	GSE	1:135.040

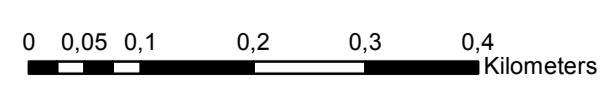

Legendas

- SUBESTAÇÃO
- ALIMENTADOR
- MUNICIPIO

	Descrição:	
	CONJUNTO:	
	Elaborado por:	Setor:
Data:	RBBS	RBBS
28/07/2022	Fonte dos dados:	Escala:
	GSE	1:6.730

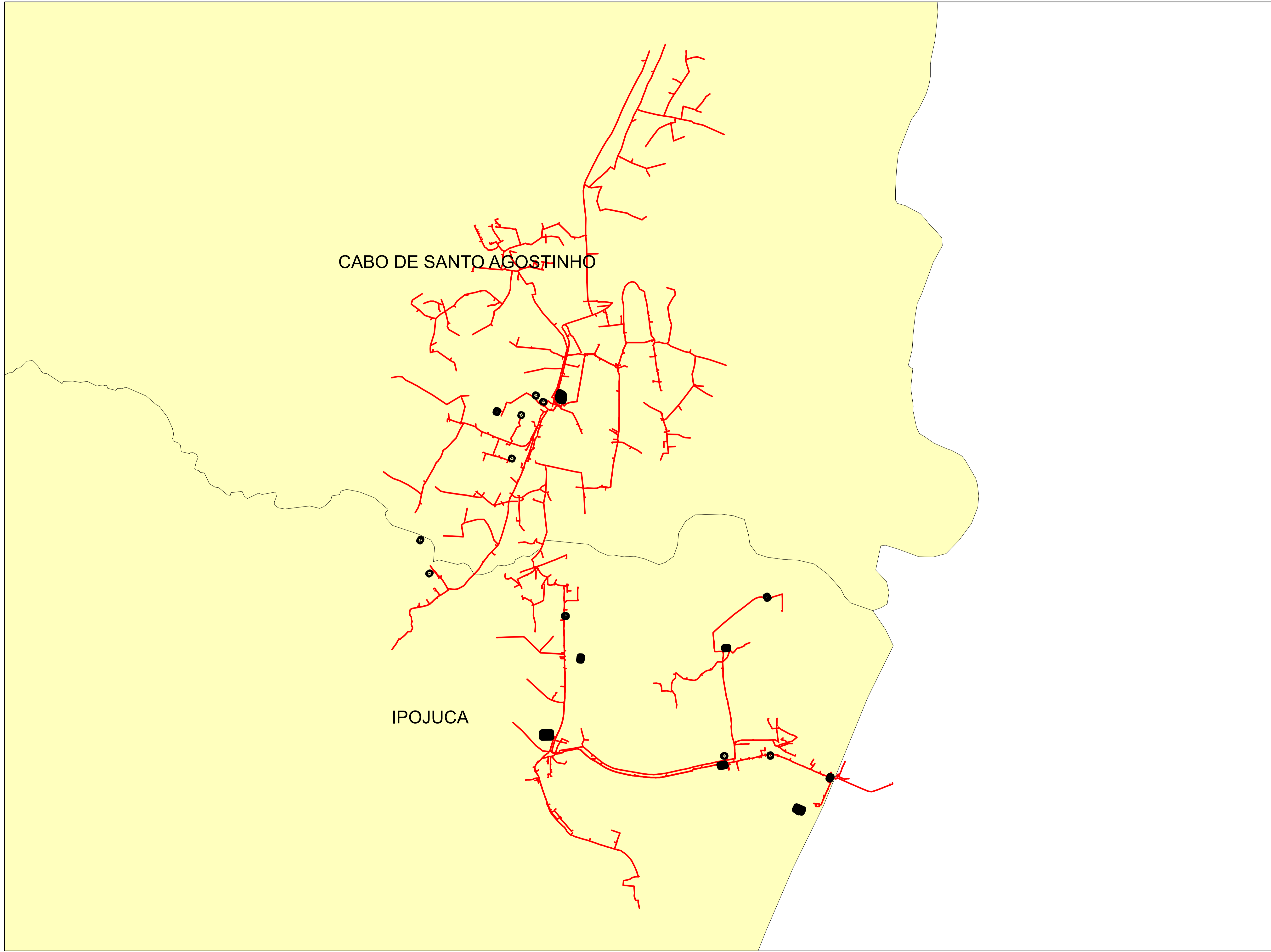

Legendas

- SUBESTAÇÃO
- ALIMENTADOR
- MUNICIPIO

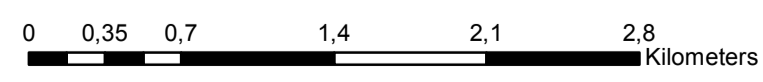

	Descrição:	
	CONJUNTO:	
	Elaborado por:	Setor:
Data:	RBBS	RBBS
28/07/2022	Fonte dos dados:	Escala:
	GSE	1:34.670

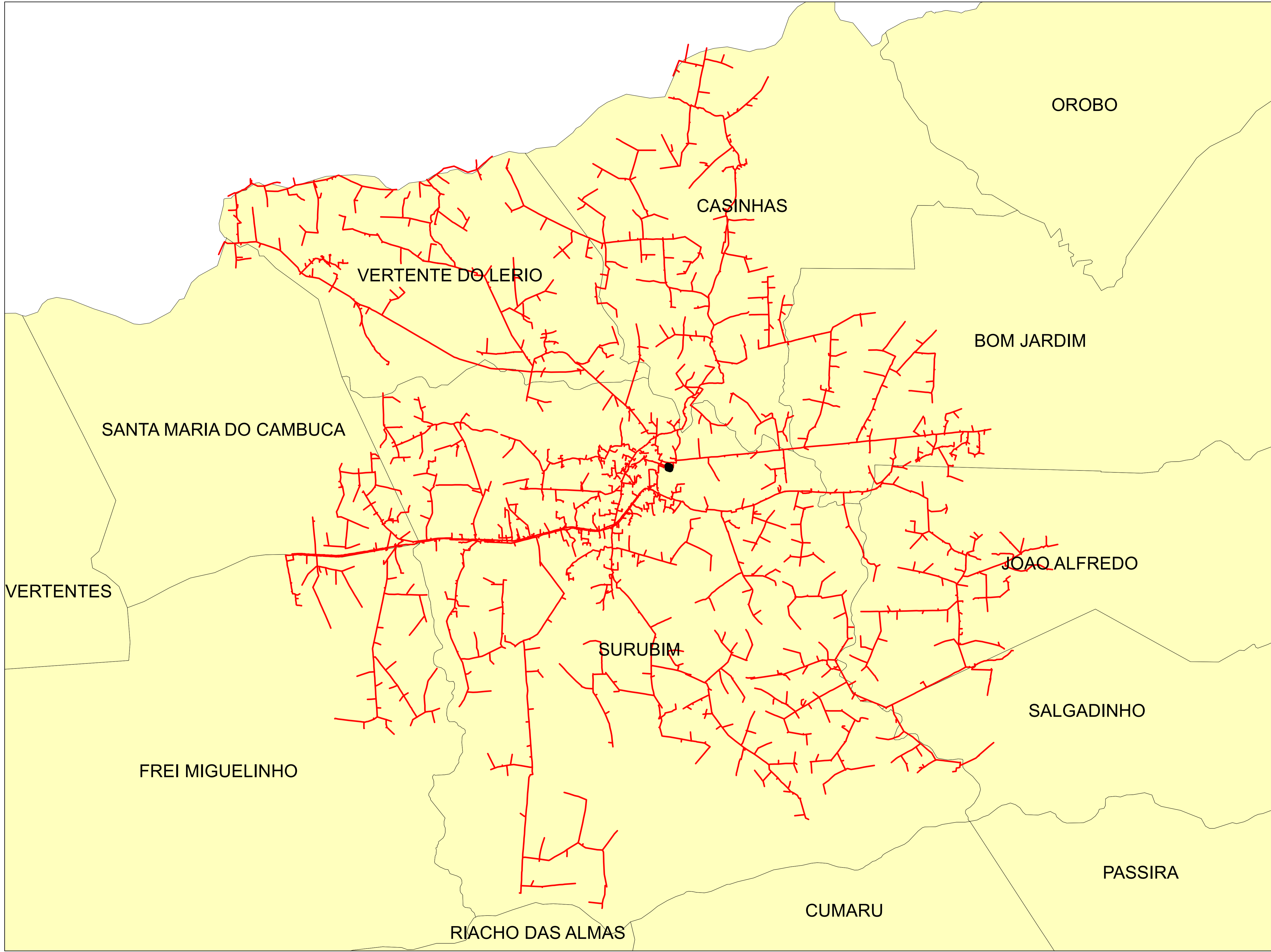

Legendas

- SUBESTAÇÃO
- ALIMENTADOR
- MUNICIPIO

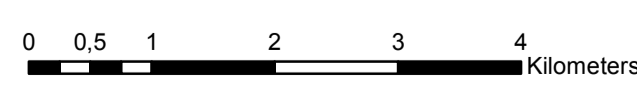

	Descrição:	
	CONJUNTO:	
	Elaborado por:	Setor:
Data:	RBBS	RBBS
28/07/2022	Fonte dos dados:	Escala:
	GSE	1:61.410

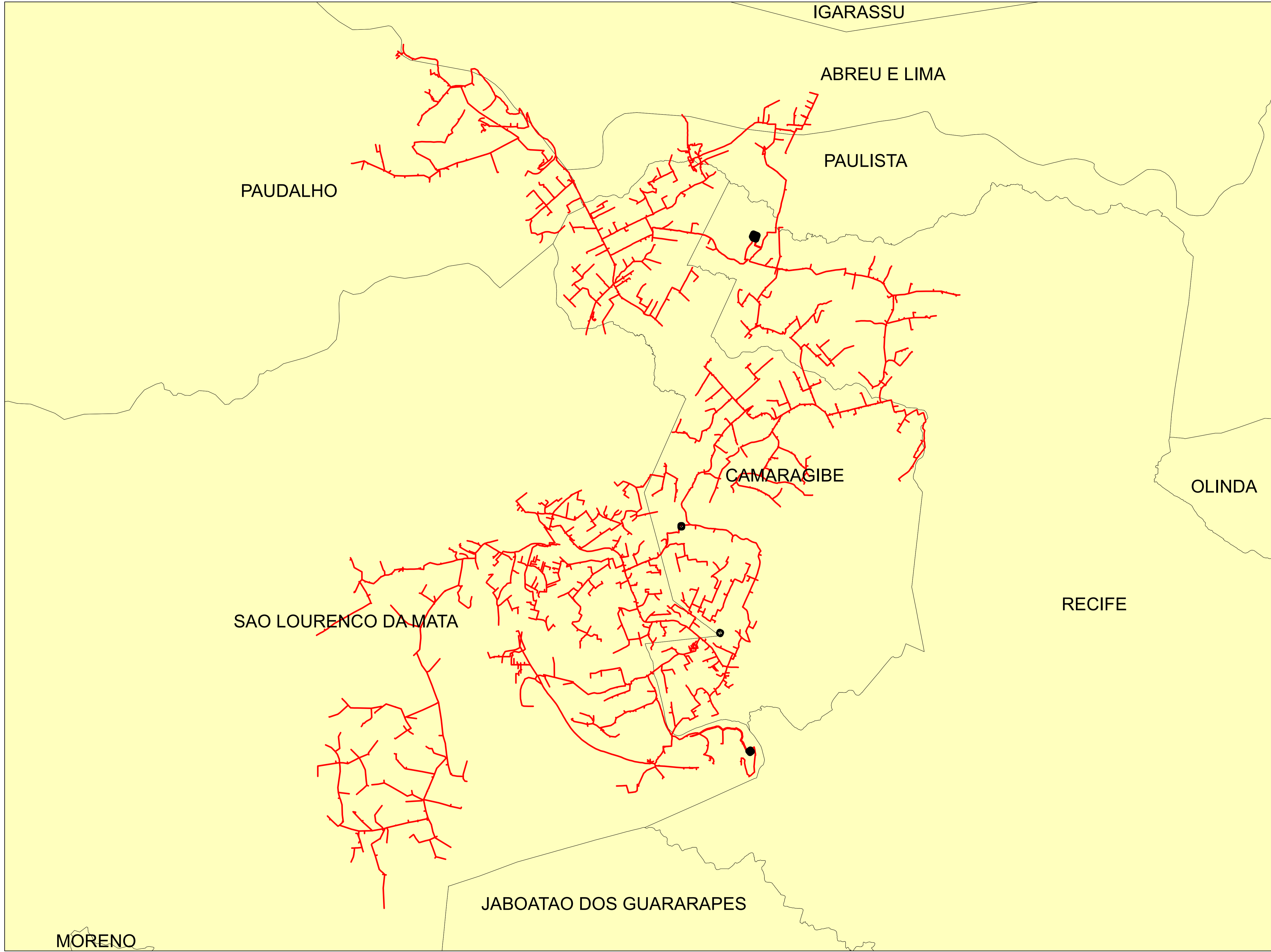

MORENO

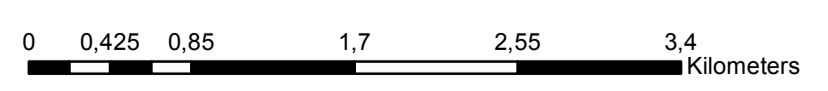

Legendas

- SUBESTAÇÃO
- ALIMENTADOR
- MUNICIPIO

	Descrição:	
	CONJUNTO:	
	Elaborado por:	Setor:
Data:	RBBS	RBBS
28/07/2022	Fonte dos dados:	Escala:
	GSE	1:39.410

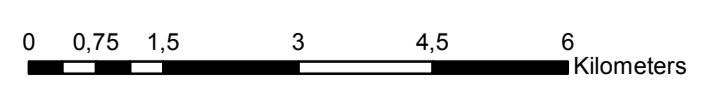
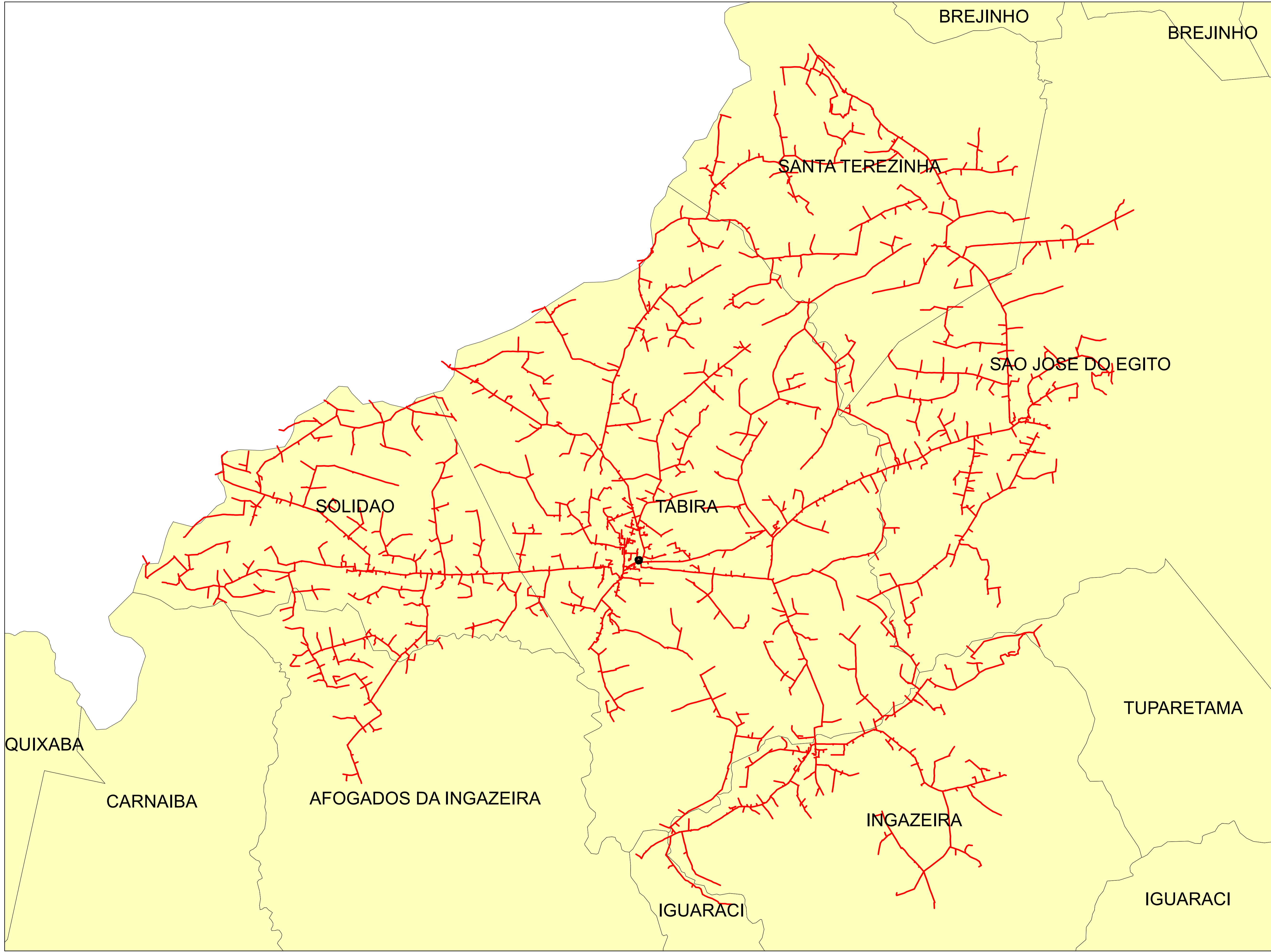

Legendas

- SUBESTAÇÃO
- ALIMENTADOR
- MUNICIPIO

	Descrição:	
	CONJUNTO:	
	Elaborado por:	Setor:
Data:	RBBS	RBBS
28/07/2022	Fonte dos dados:	Escala:
	GSE	1:84.180

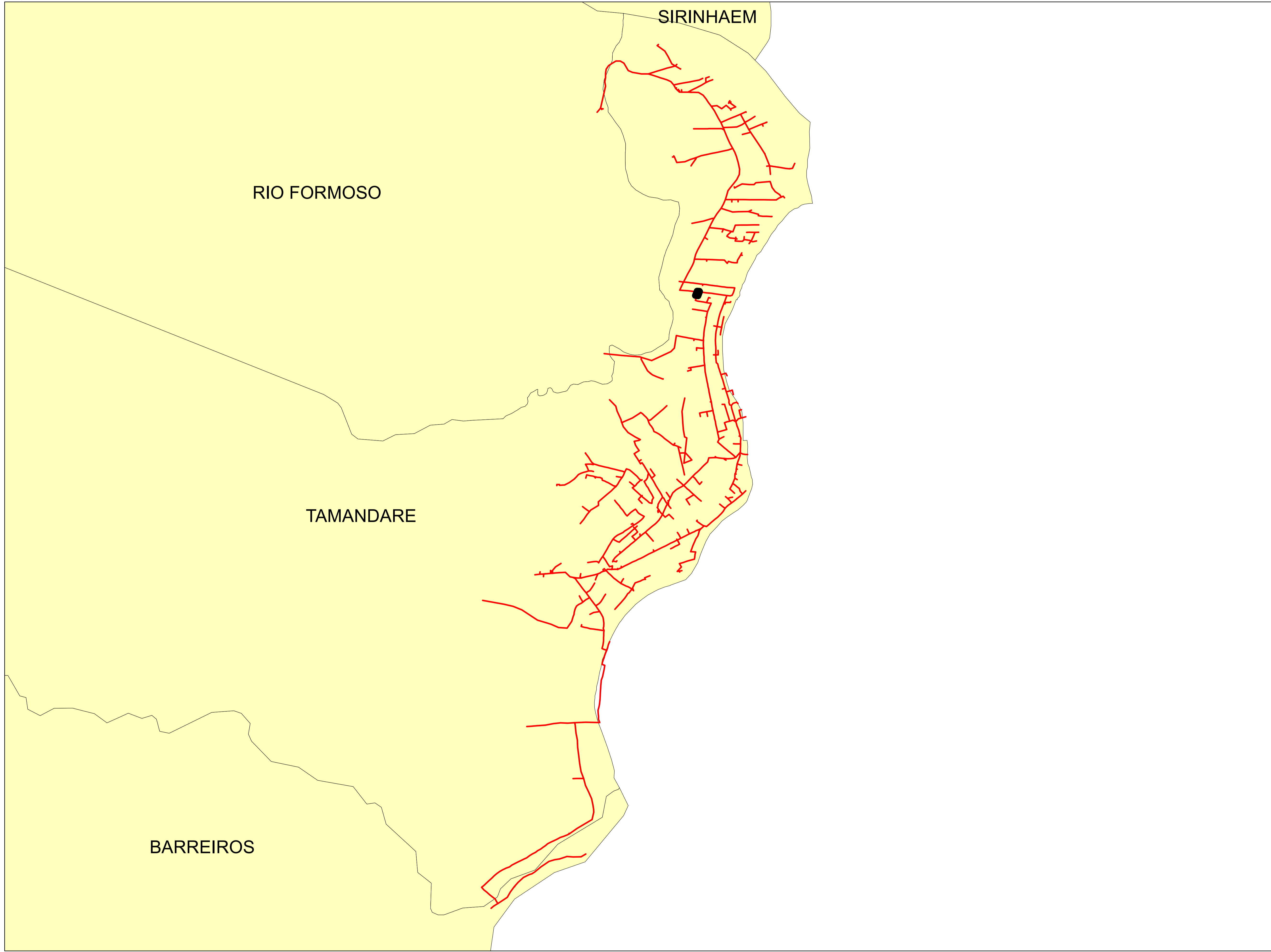

Legendas

- SUBESTAÇÃO
- ALIMENTADOR
- MUNICIPIO

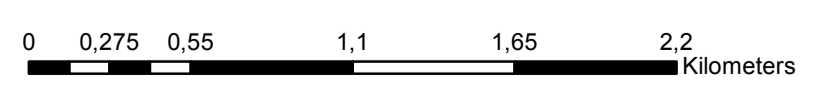

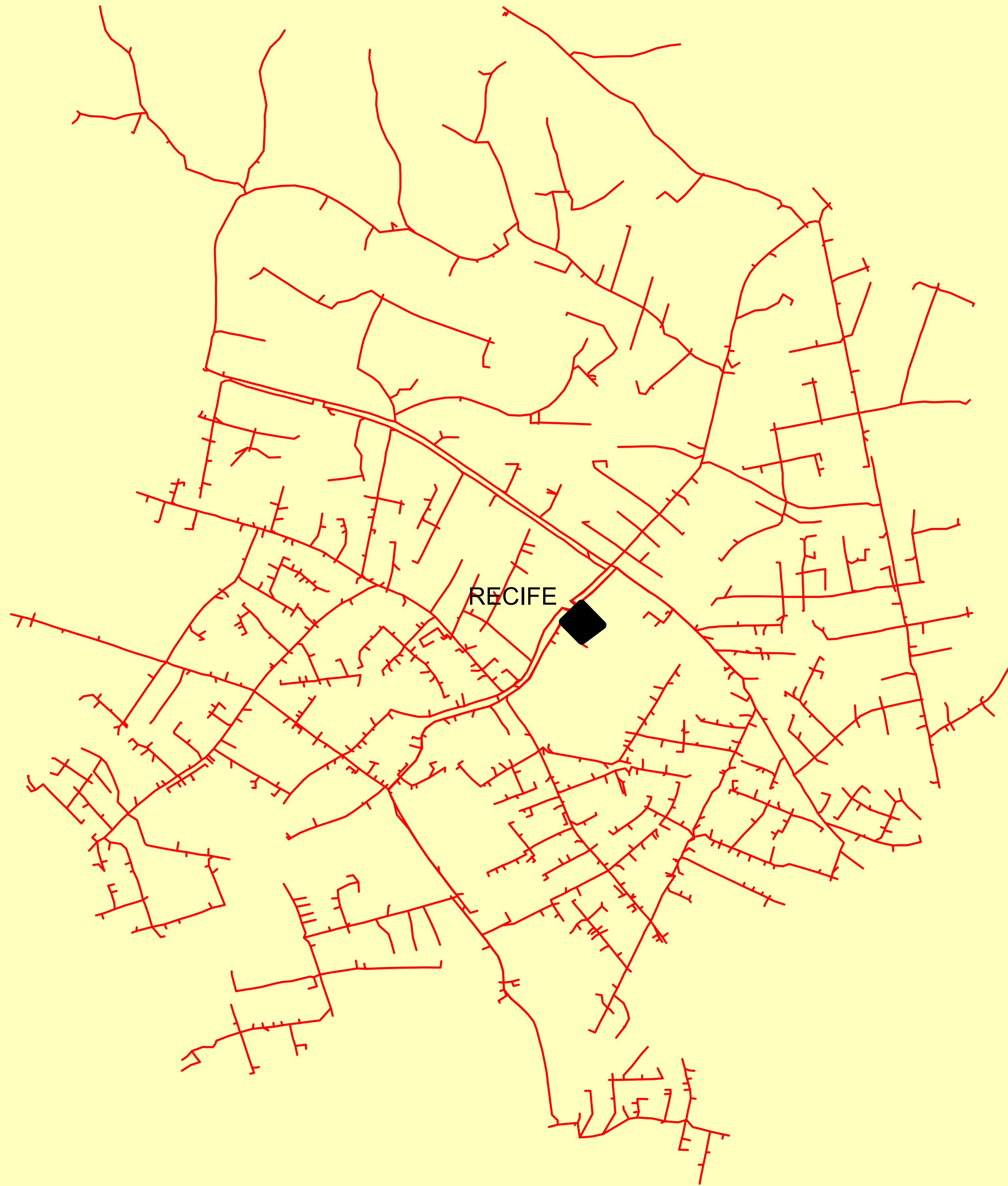

	Descrição:	
	CONJUNTO:	
	Elaborado por:	Setor:
Data:	RBBS	RBBS
28/07/2022	Fonte dos dados:	Escala:
	GSE	1:25.670



OLINDA

Legendas

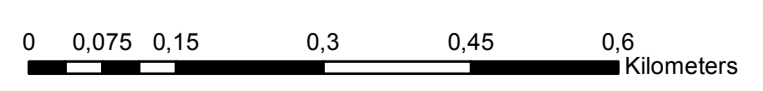

-  SUBESTAÇÃO
-  ALIMENTADOR
-  MUNICIPIO

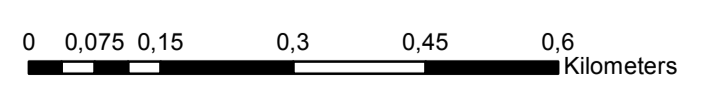
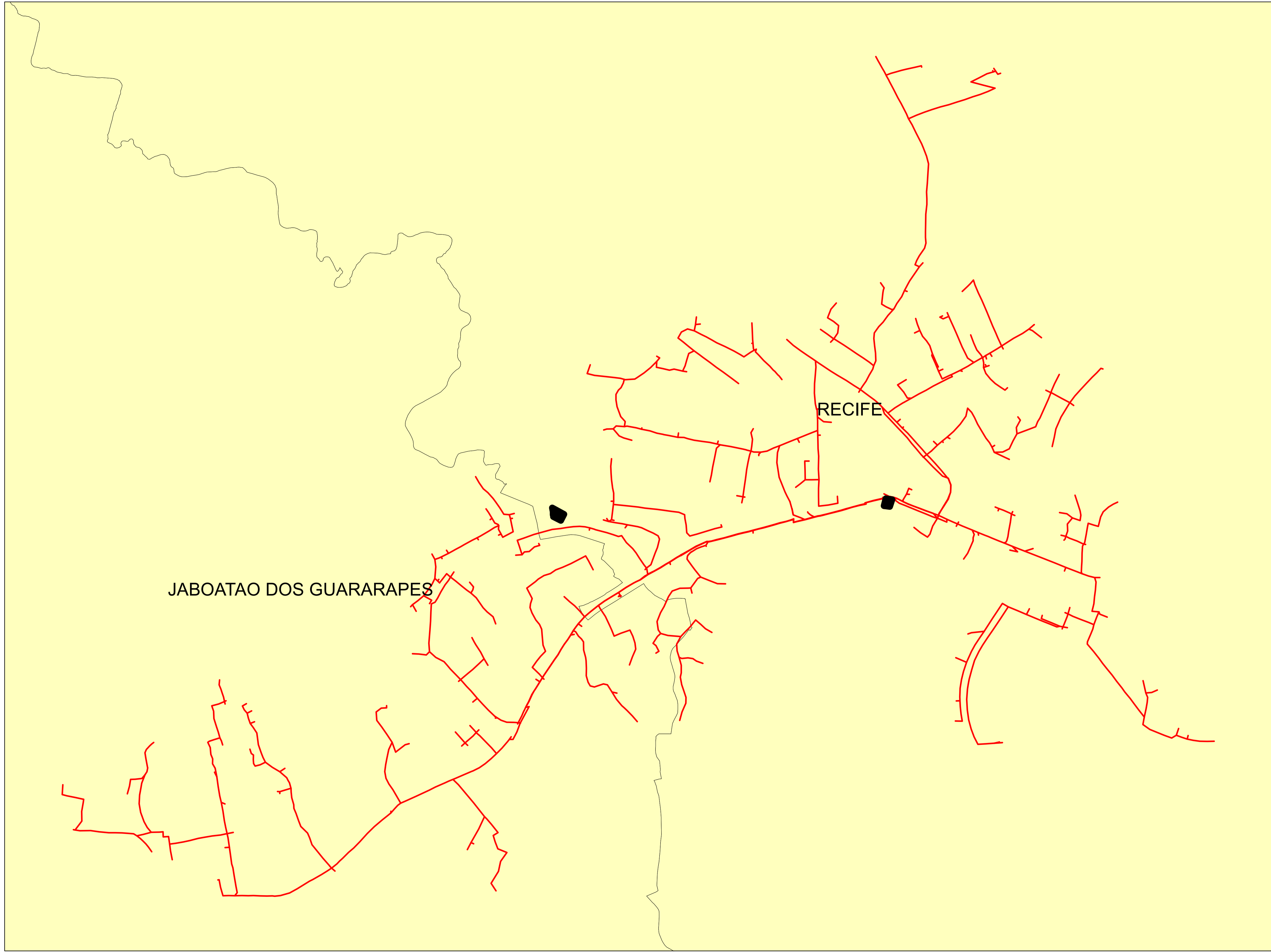

	Descrição:	
	CONJUNTO:	
	Elaborado por:	Setor:
Data:	RBBS	RBBS
28/07/2022	Fonte dos dados:	Escala:
	GSE	1:7.690



Legendas

-  SUBESTAÇÃO
-  ALIMENTADOR
-  MUNICIPIO

	Descrição:	
	CONJUNTO:	
	Elaborado por:	Setor:
Data:	RBBS	RBBS
28/07/2022	Fonte dos dados:	Escala:
	GSE	1:8.570

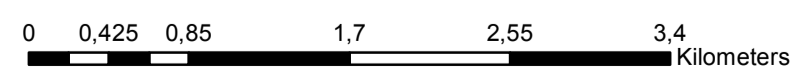
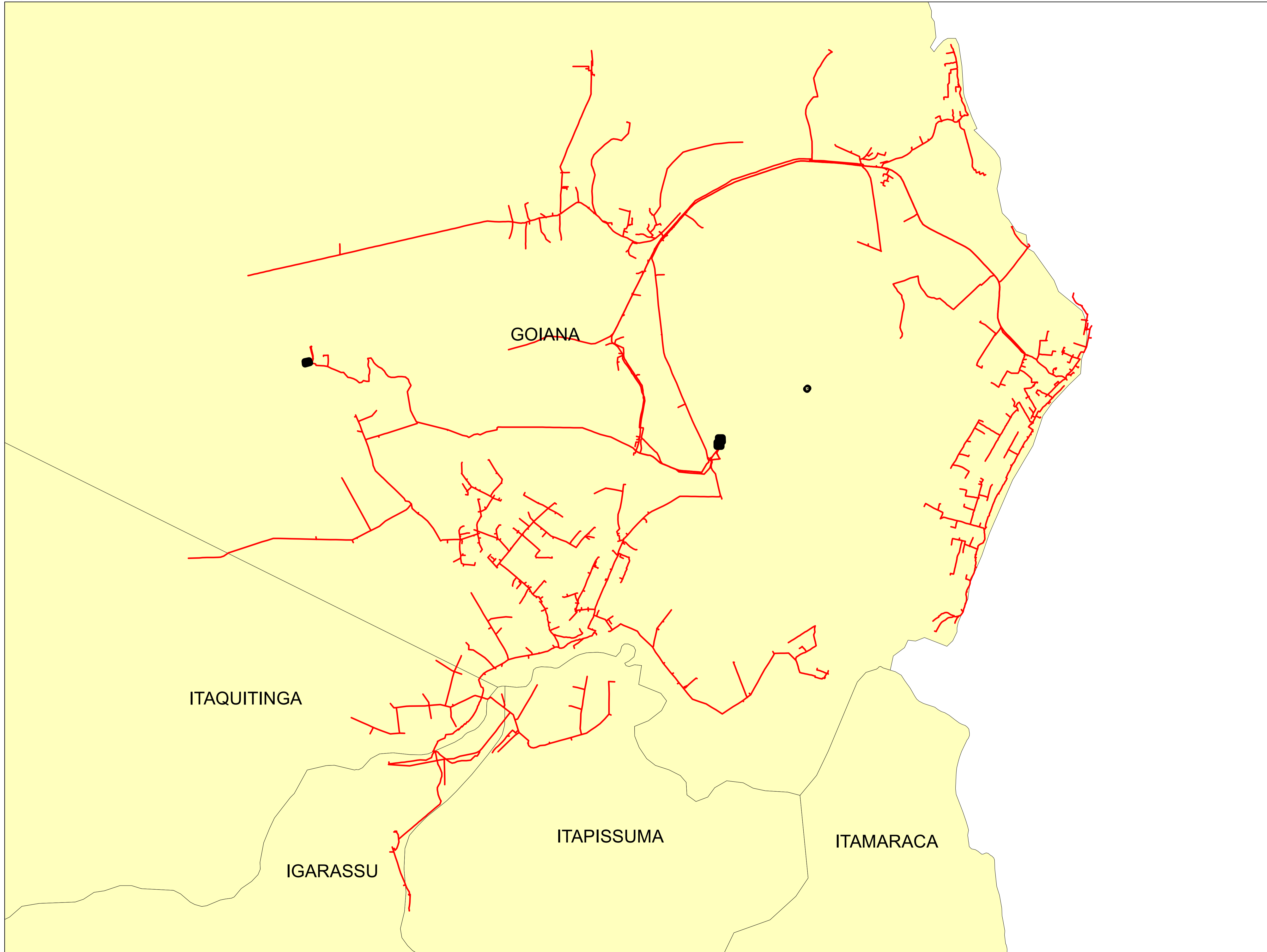

Legendas

- SUBESTAÇÃO
- ALIMENTADOR
- MUNICIPIO

	Descrição:	
	CONJUNTO:	
	Elaborado por:	Setor:
Data:	RBBS	RBBS
28/07/2022	Fonte dos dados:	Escala:
	GSE	1:40.050

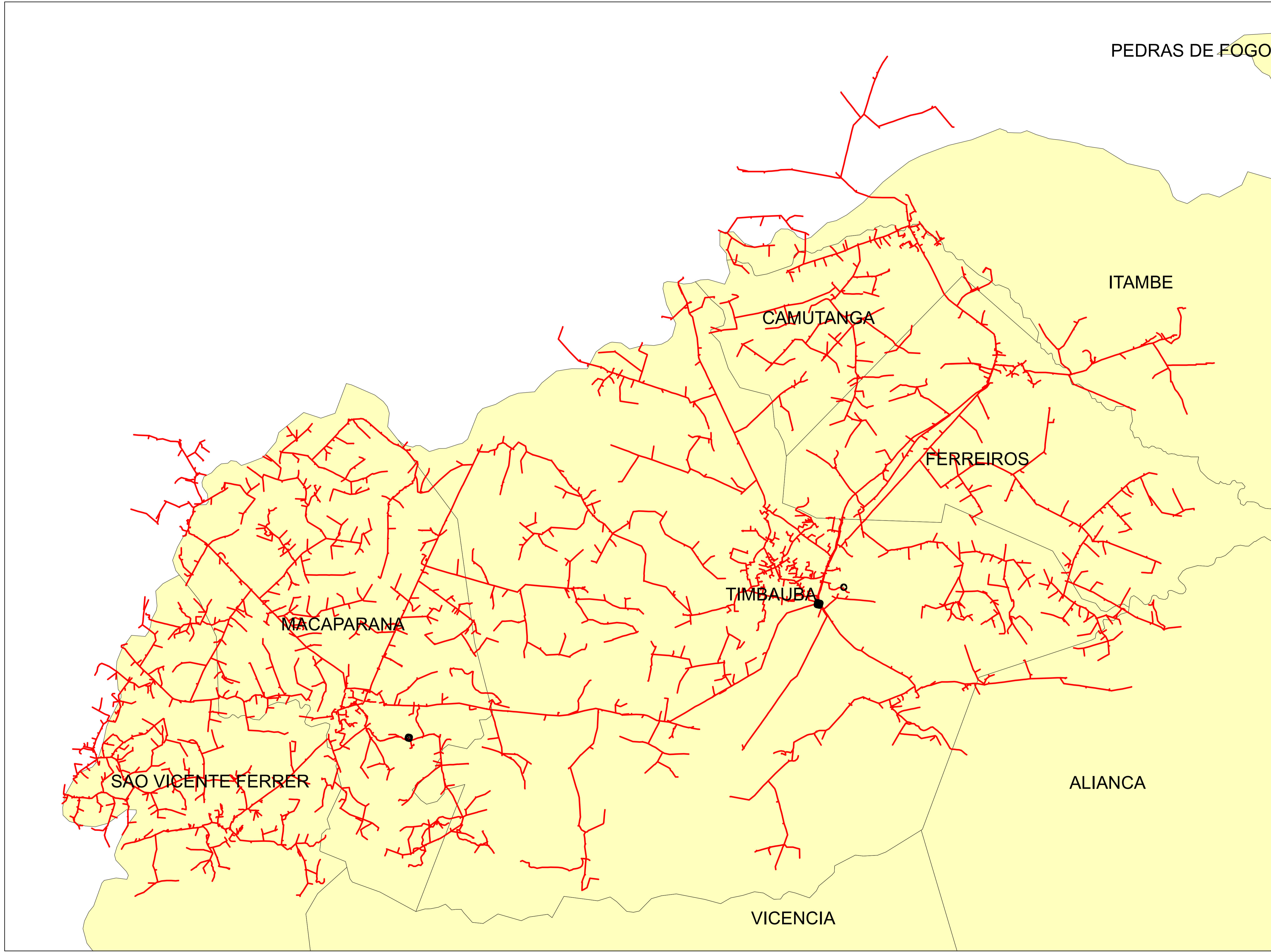

Legendas

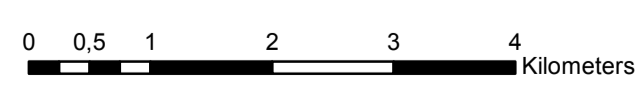

-  SUBESTAÇÃO
-  ALIMENTADOR
-  MUNICIPIO

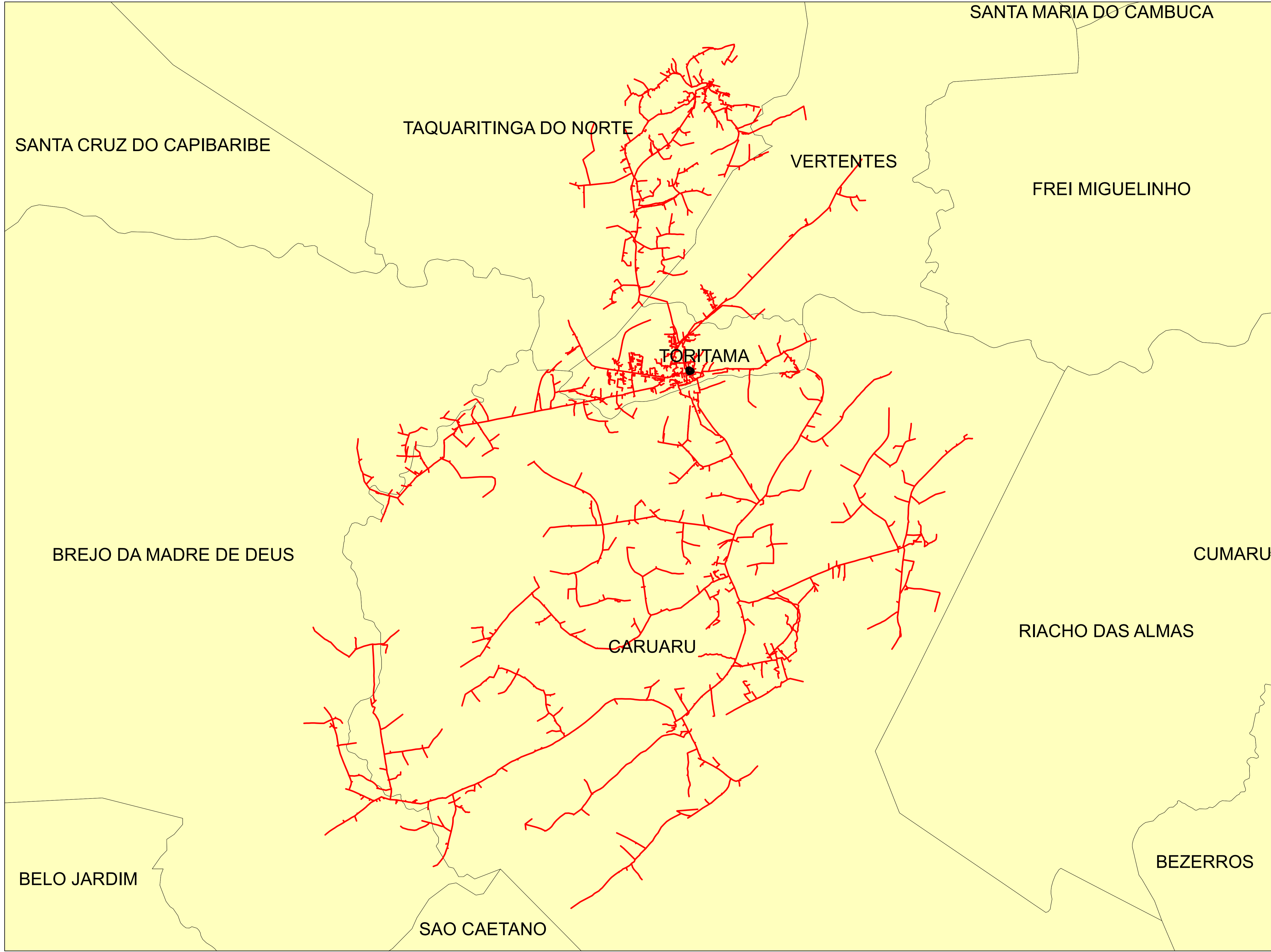

	Descrição:	
	CONJUNTO:	
	Elaborado por:	Setor:
Data:	RBBS	RBBS
28/07/2022	Fonte dos dados:	Escala:
	GSE	1:62.120



Legendas

-  SUBESTAÇÃO
-  ALIMENTADOR
-  MUNICIPIO

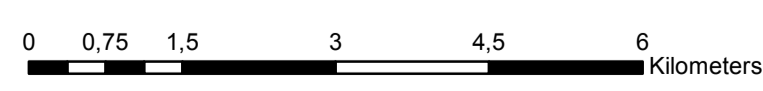

	Descrição:	
	CONJUNTO:	
	Elaborado por:	Setor:
Data:	RBBS	RBBS
28/07/2022	Fonte dos dados:	Escala:
	GSE	1:73.850

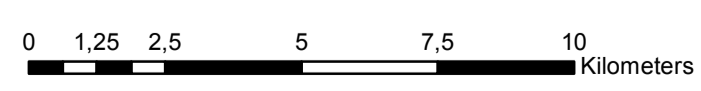
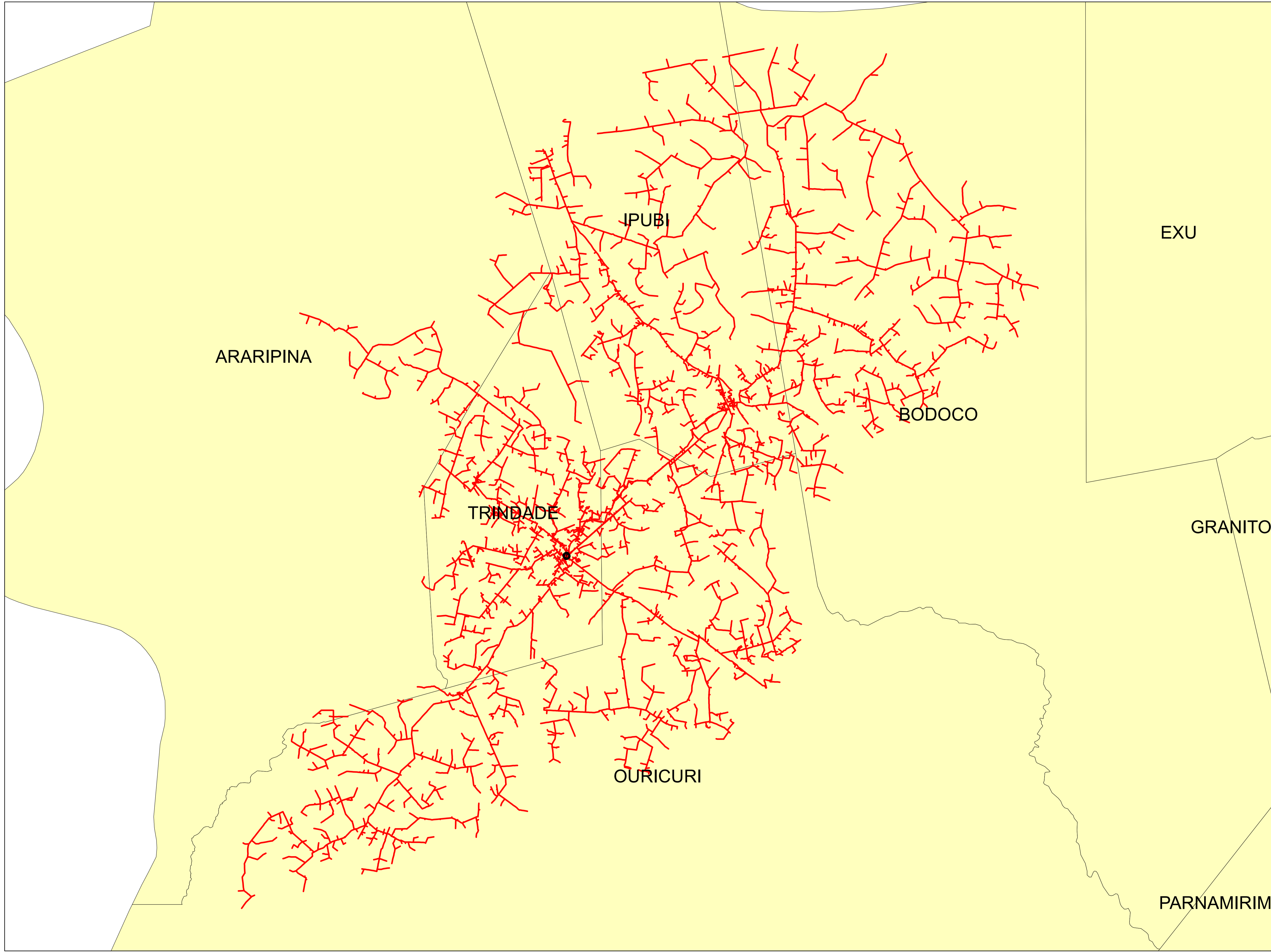

Legendas

- SUBESTAÇÃO
- ALIMENTADOR
- MUNICIPIO

	Descrição:	
	CONJUNTO:	
	Elaborado por:	Setor:
Data:	RBBS	RBBS
28/07/2022	Fonte dos dados:	Escala:
	GSE	1:138.600

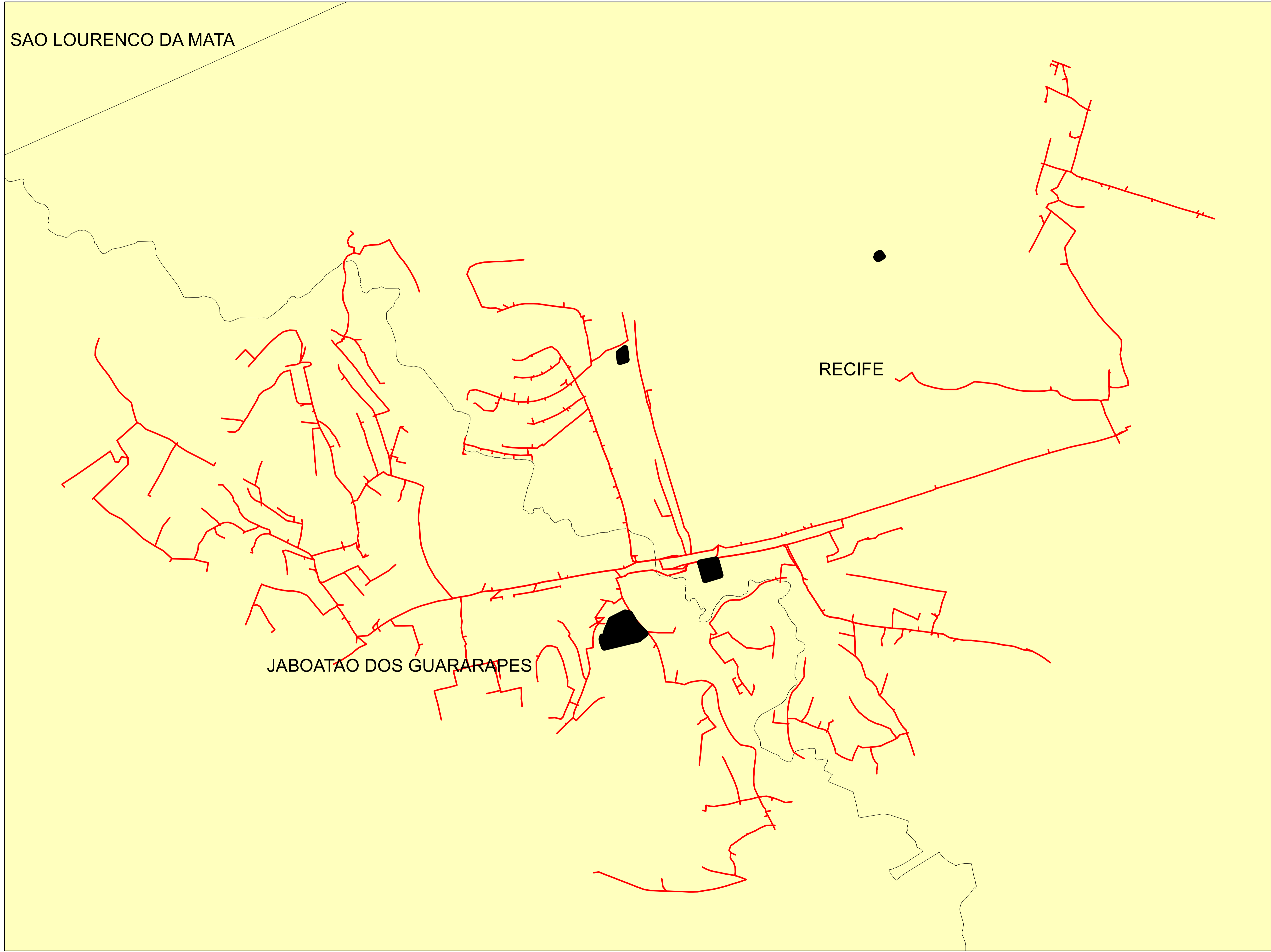

Legendas

- SUBESTAÇÃO
- ALIMENTADOR
- MUNICIPIO

	Descrição:	
	CONJUNTO:	
	Elaborado por:	Setor:
Data:	RBBS	RBBS
28/07/2022	Fonte dos dados:	Escala:
	GSE	1:11.040

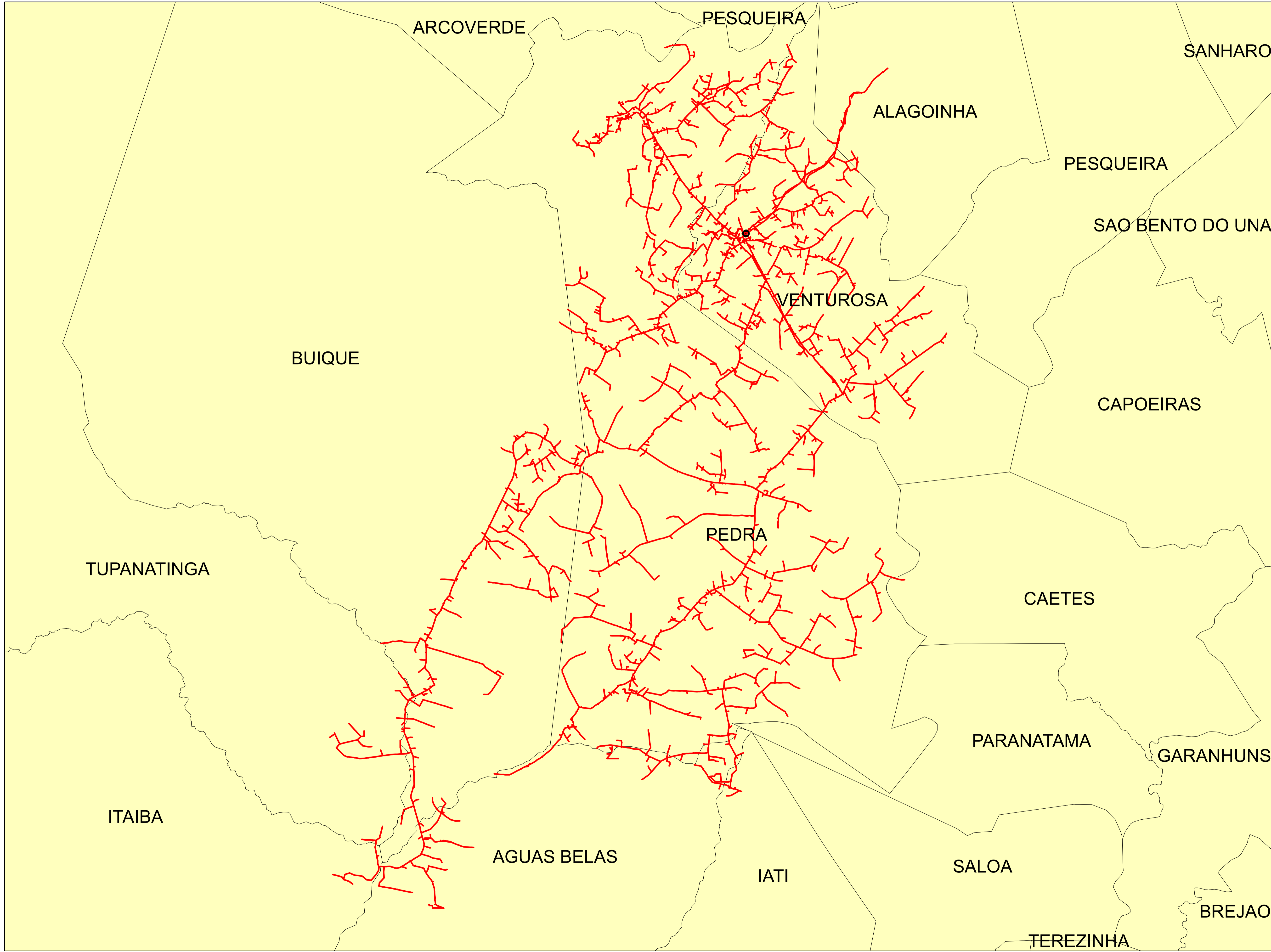

Legendas

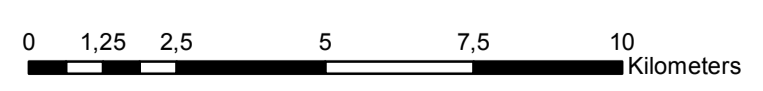

- SUBESTAÇÃO
- ALIMENTADOR
- MUNICIPIO

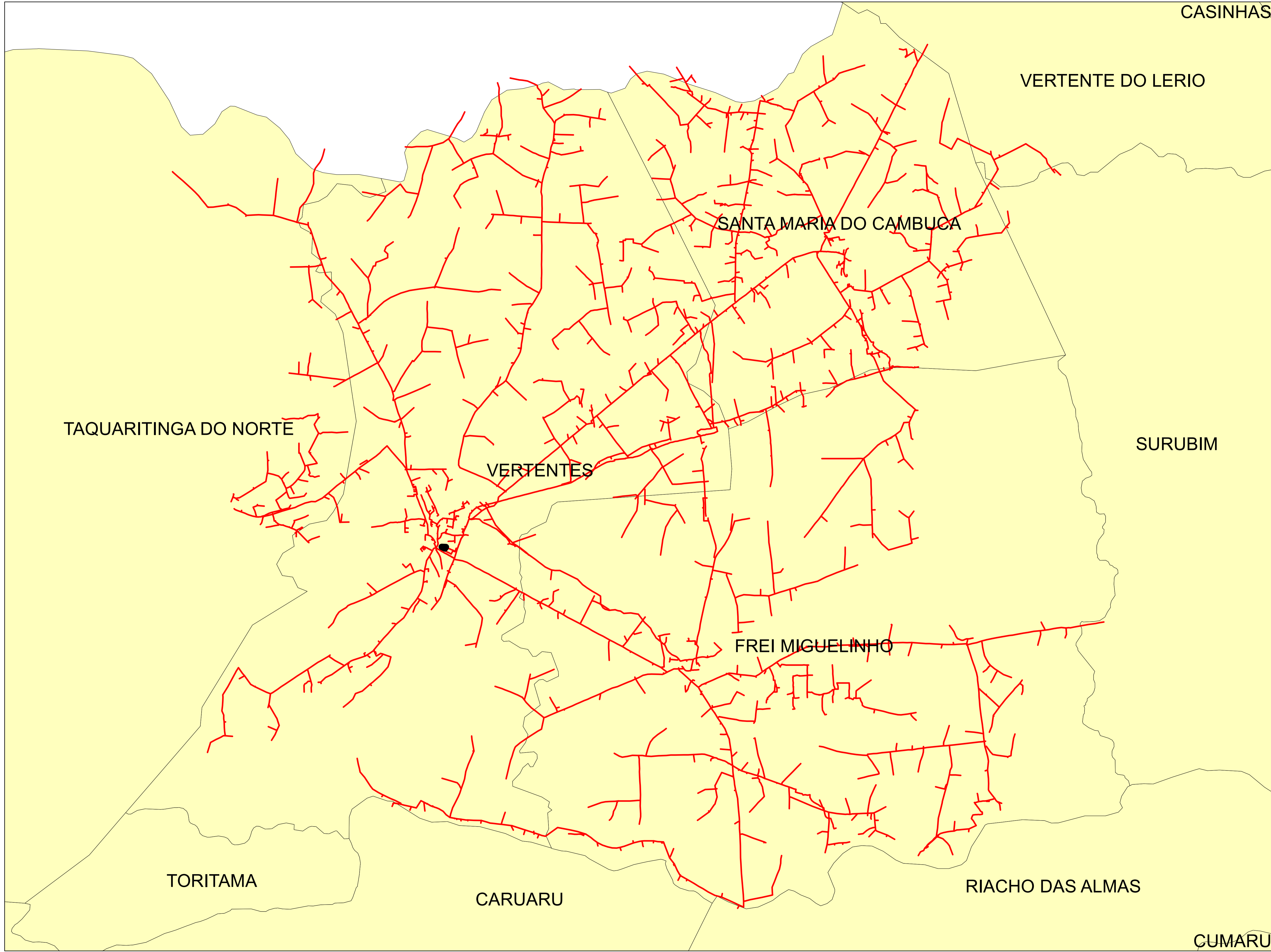

	Descrição:	
	CONJUNTO:	
	Elaborado por:	Setor:
Data:	RBBS	RBBS
28/07/2022	Fonte dos dados:	Escala:
	GSE	1:127.410



Legendas

-  SUBESTAÇÃO
-  ALIMENTADOR
-  MUNICIPIO

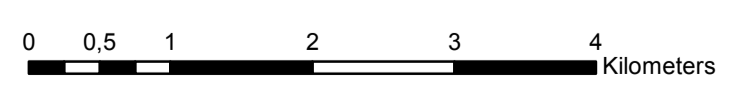

	Descrição:	
	CONJUNTO:	
	Elaborado por:	Setor:
Data:	RBBS	RBBS
28/07/2022	Fonte dos dados:	Escala:
	GSE	1:53.280

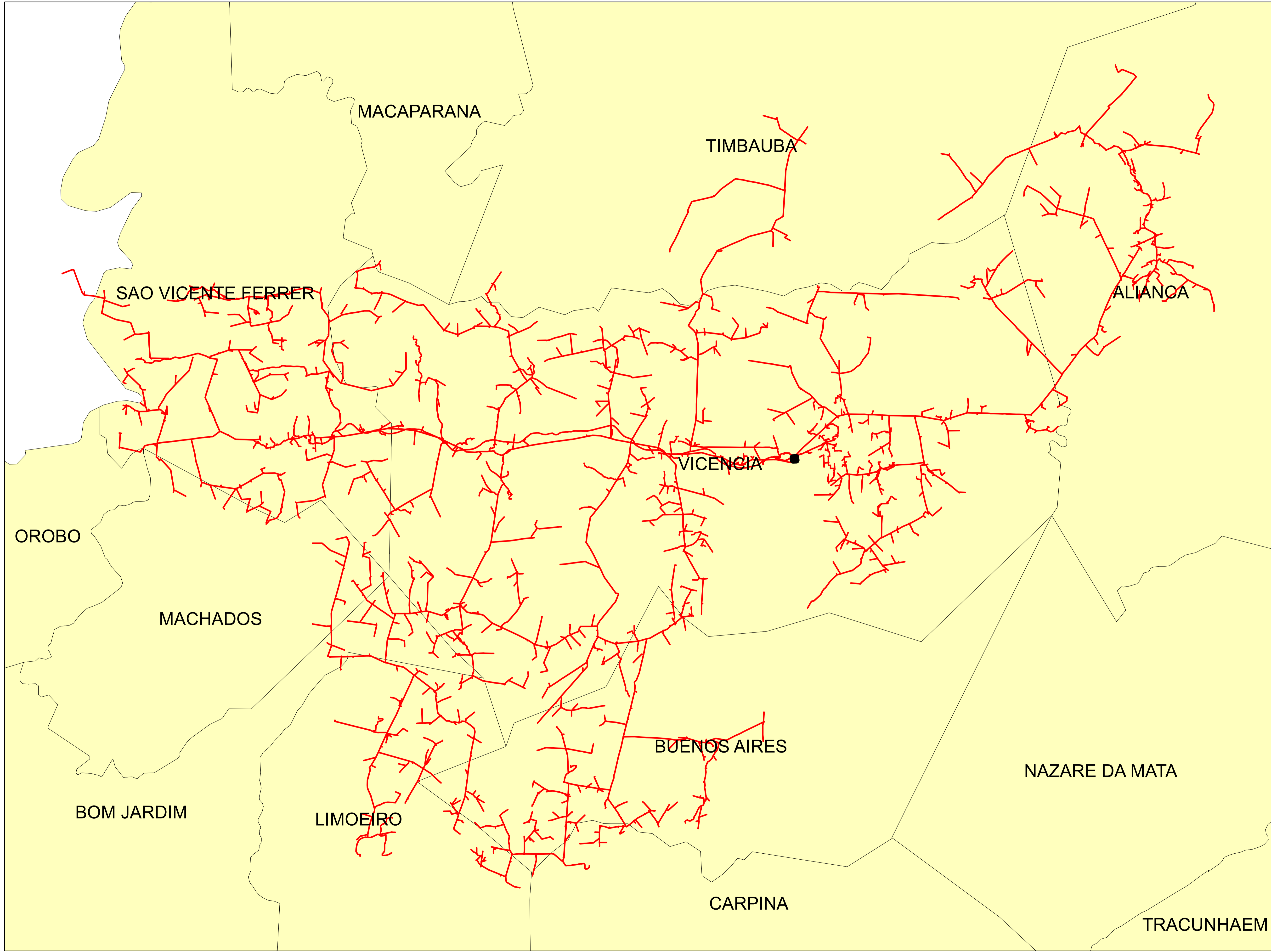

Legendas

- SUBESTAÇÃO
- ALIMENTADOR
- MUNICIPIO

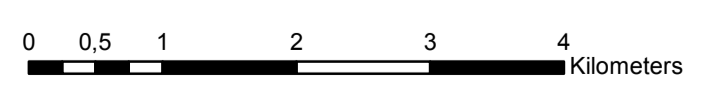

	Descrição:	
	CONJUNTO:	
	Elaborado por:	Setor:
Data:	RBBS	RBBS
28/07/2022	Fonte dos dados:	Escala:
	GSE	1:56.520

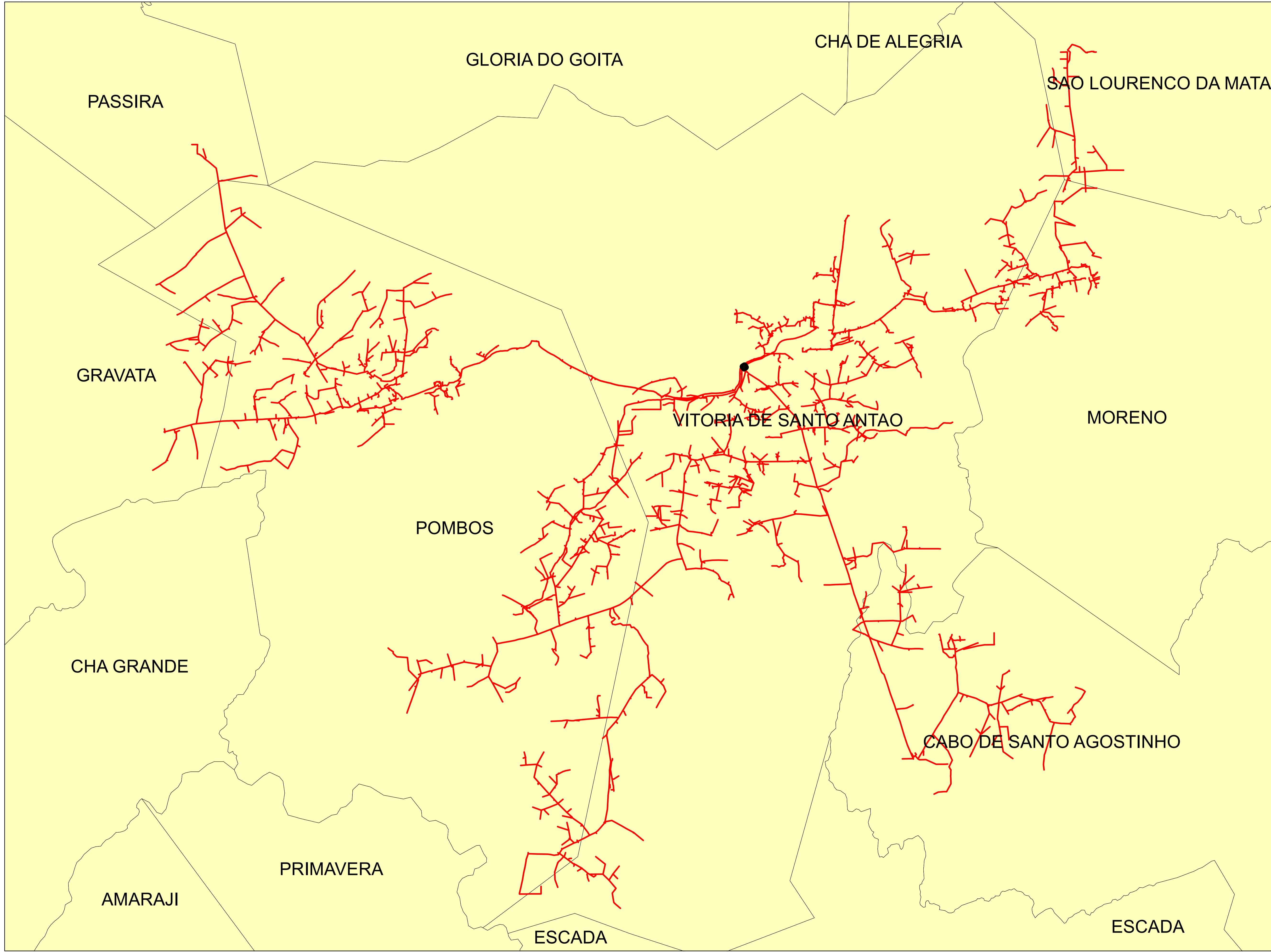

Legendas

-  SUBESTAÇÃO
-  ALIMENTADOR
-  MUNICIPIO

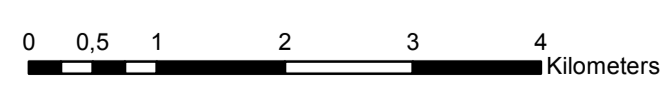

	Descrição:	
	CONJUNTO:	
	Elaborado por:	Setor:
Data:	RBBS	RBBS
28/07/2022	Fonte dos dados:	Escala:
	GSE	1:59.040

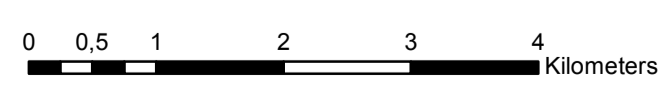
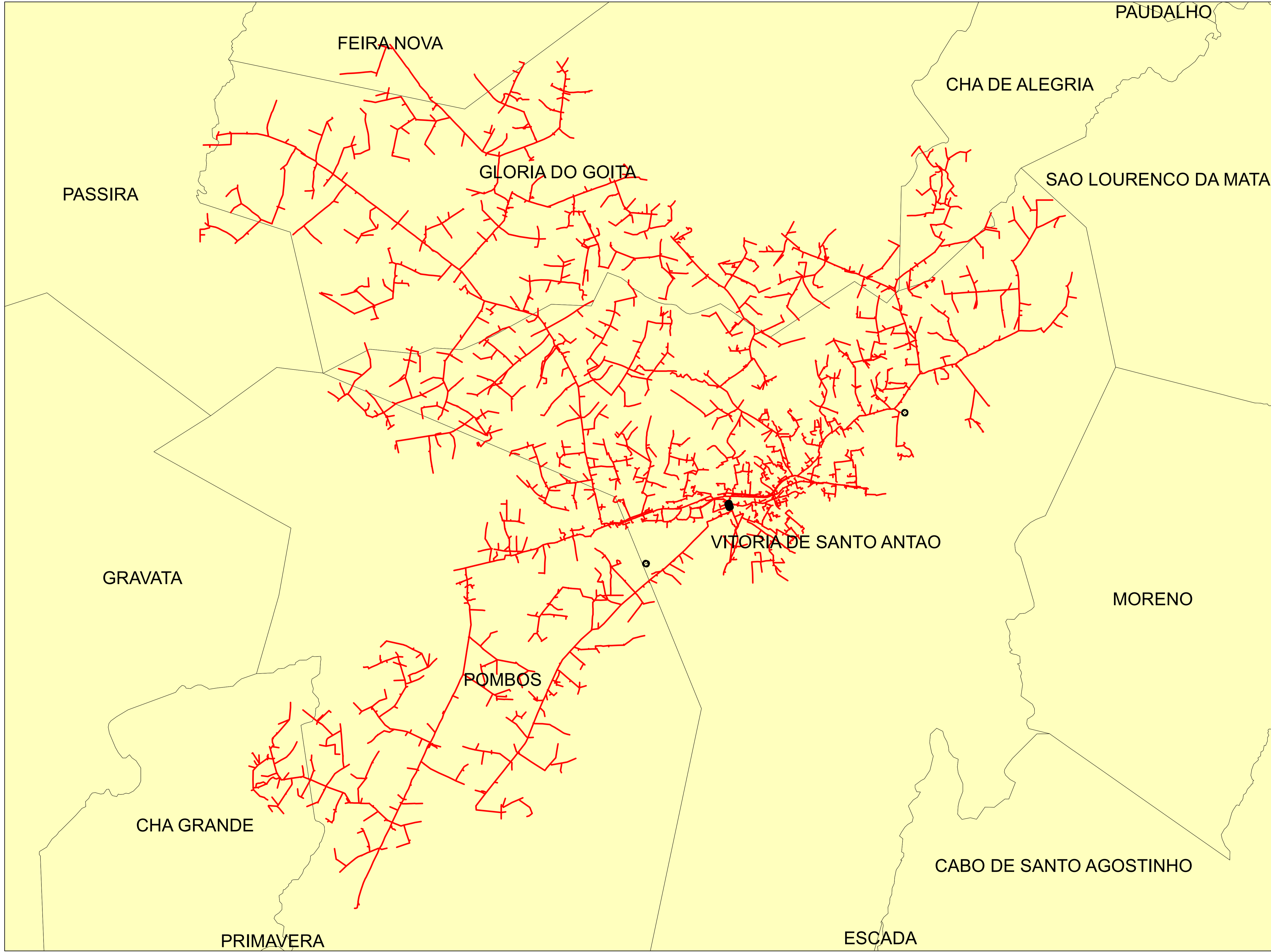

Legendas

- SUBESTAÇÃO
- ALIMENTADOR
- MUNICIPIO

	Descrição:	
	CONJUNTO:	
	Elaborado por:	Setor:
Data:	RBBS	RBBS
28/07/2022	Fonte dos dados:	Escala:
	GSE	1:59.310

Anexo III – Diagramas Unifilares das Regionais

Regional Angelim

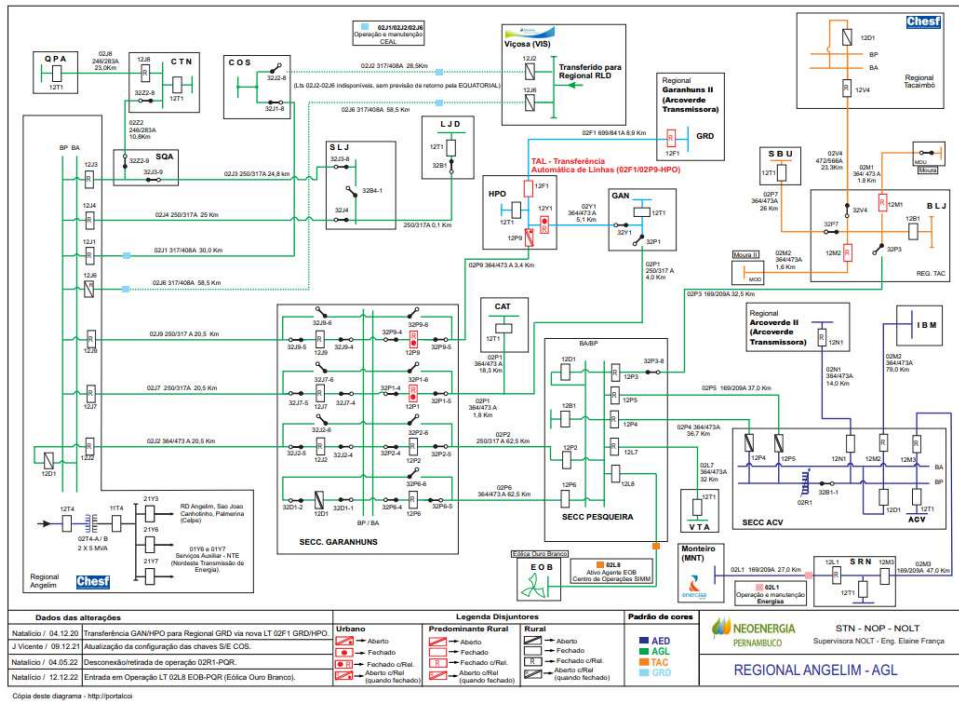

Regional Arcoverde II

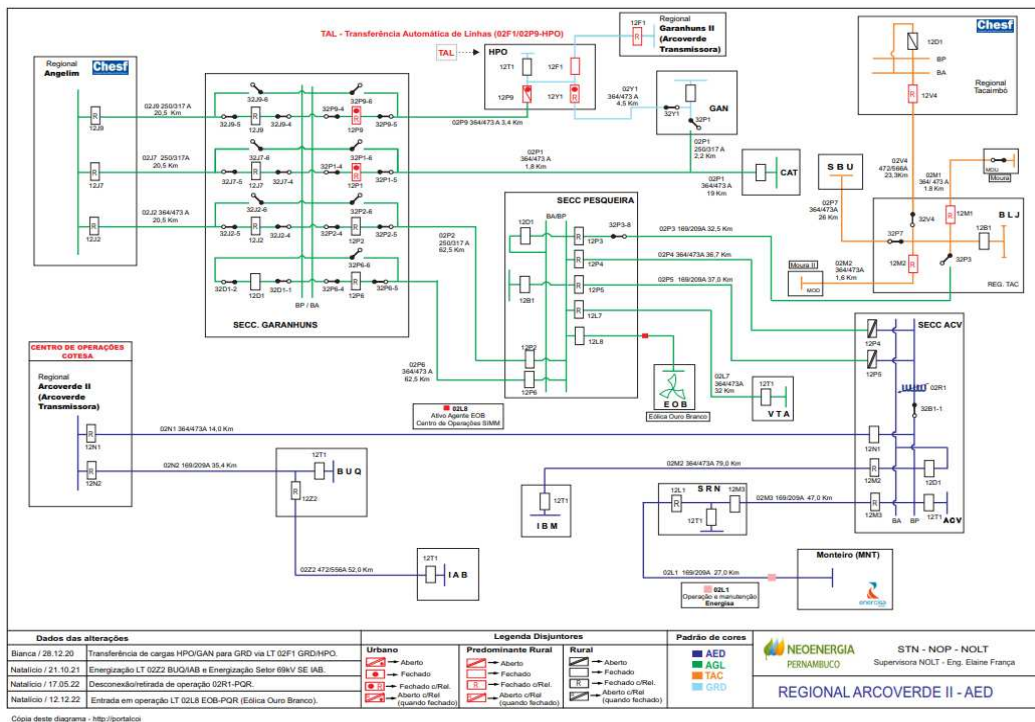

Regional Bom Nome

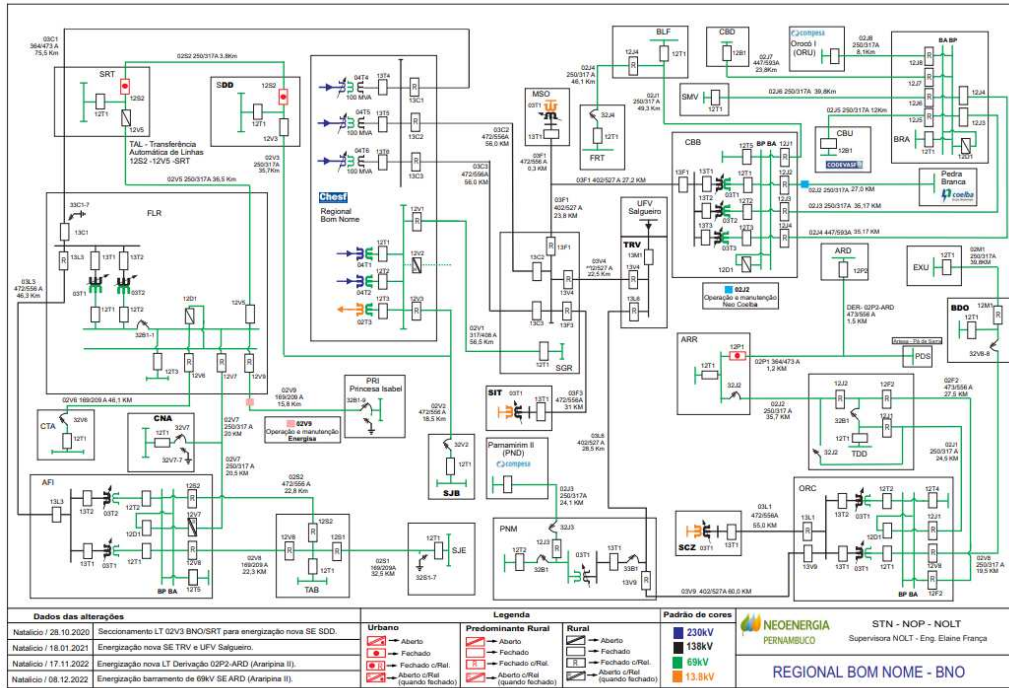

Regional Bongi

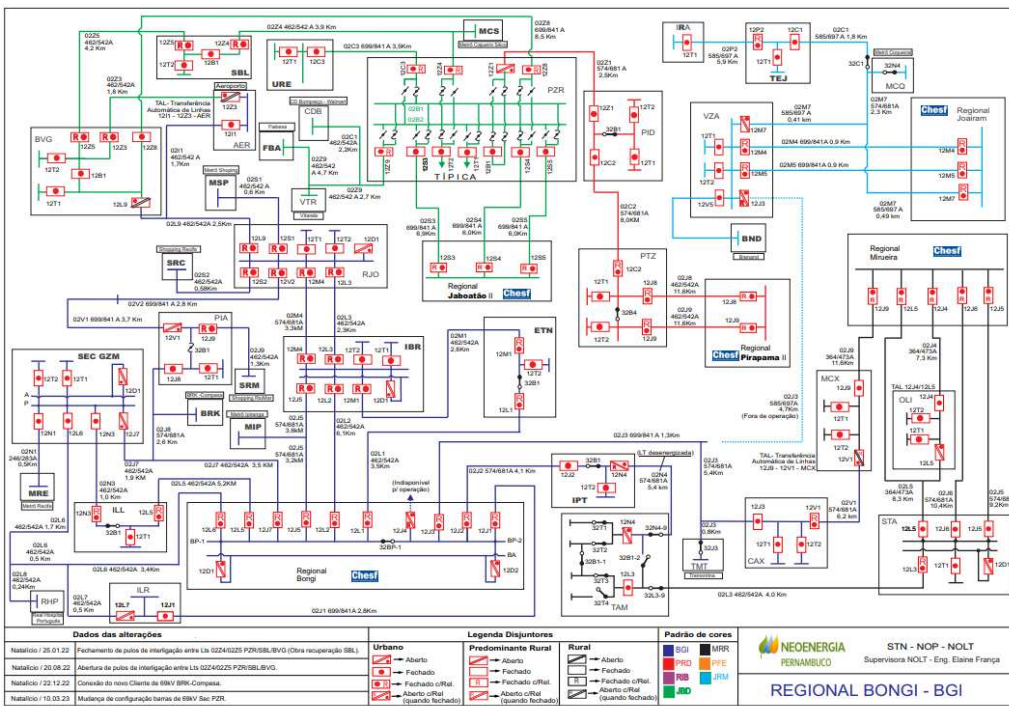

Regional Garanhuns II

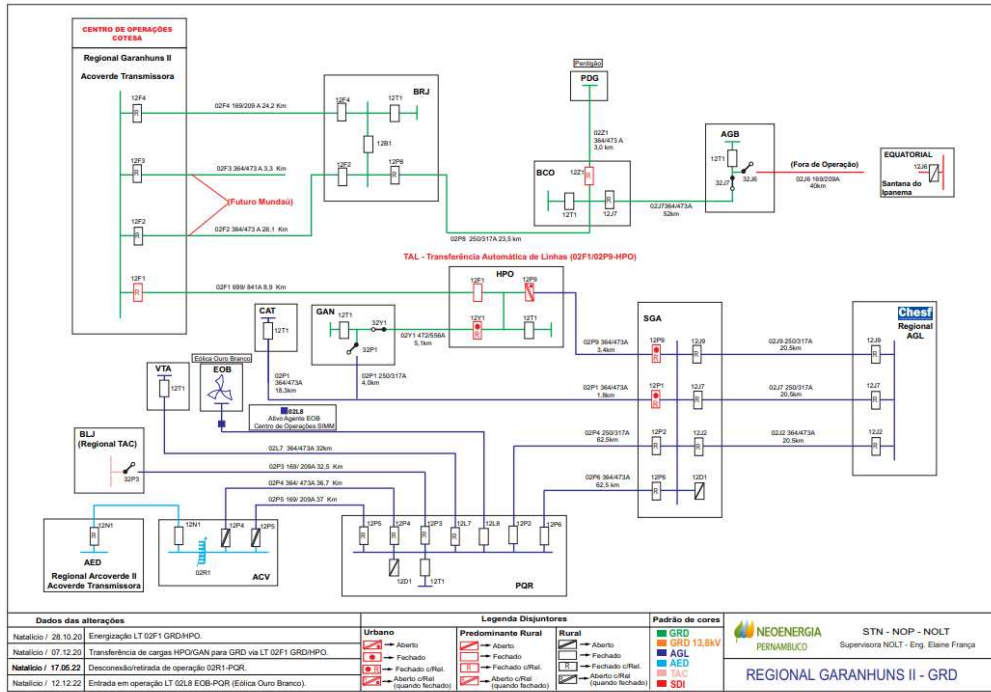

Regional Goianinha

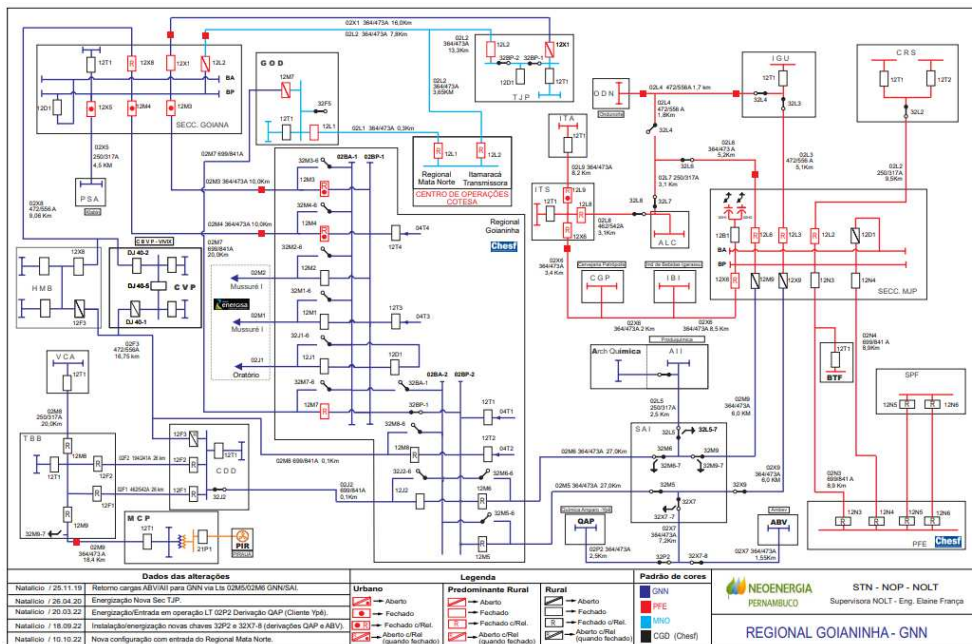

Regional Juazeiro II

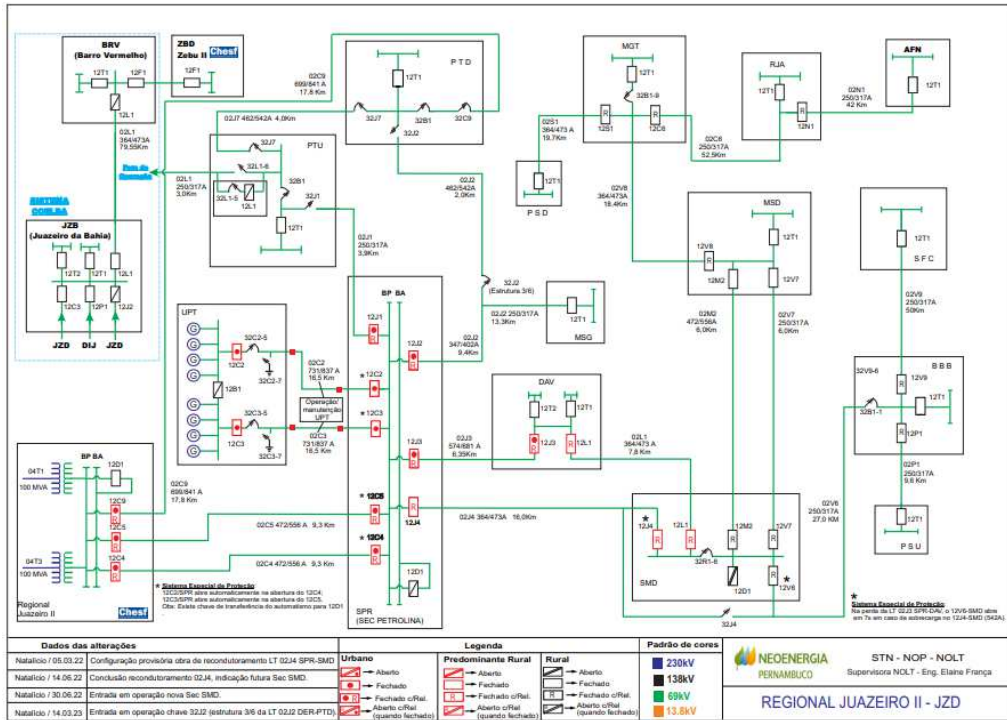

Regional Lagoa do Carro

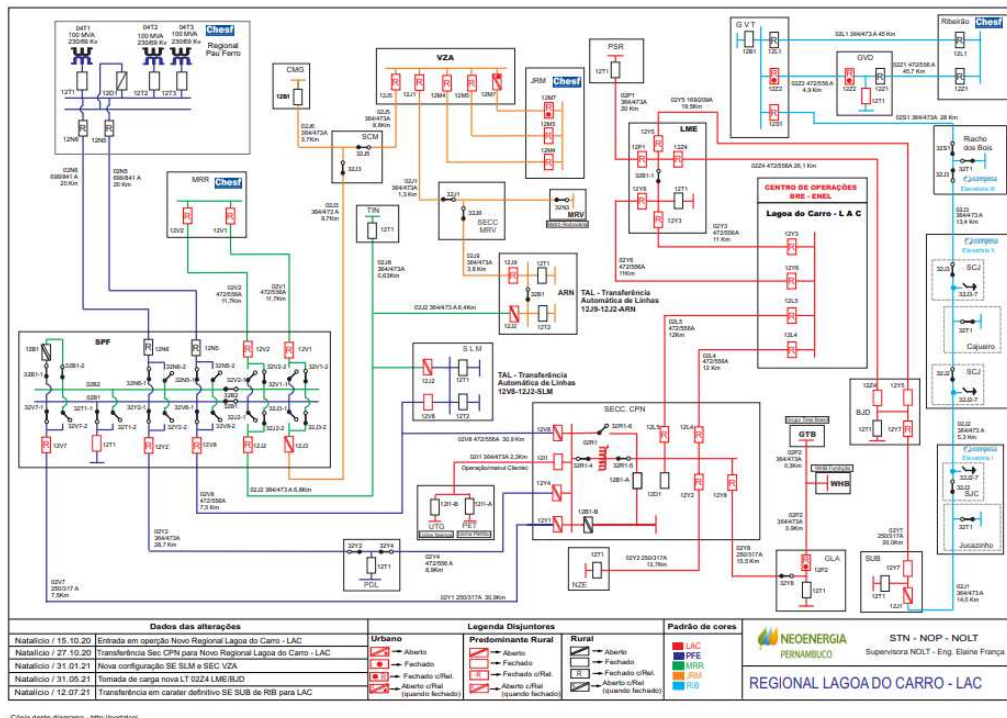

Regional Pau Ferro

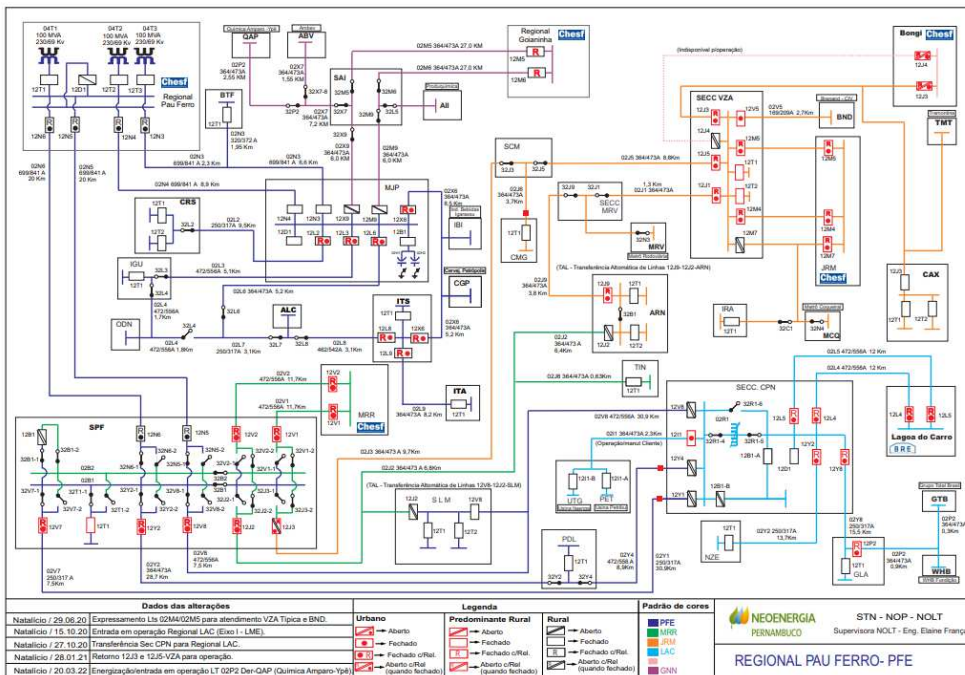

Cópia deste diagrama - <http://portaisoc>

Regional Paulo Afonso

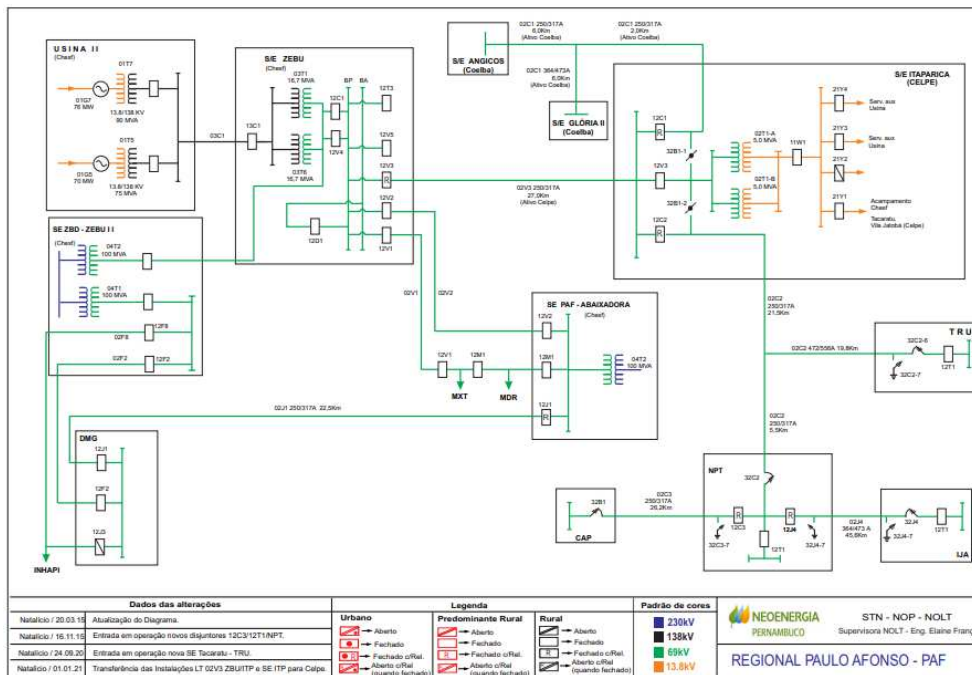

Cópia deste diagrama - <http://portaisoc>

Regional Pirapama II

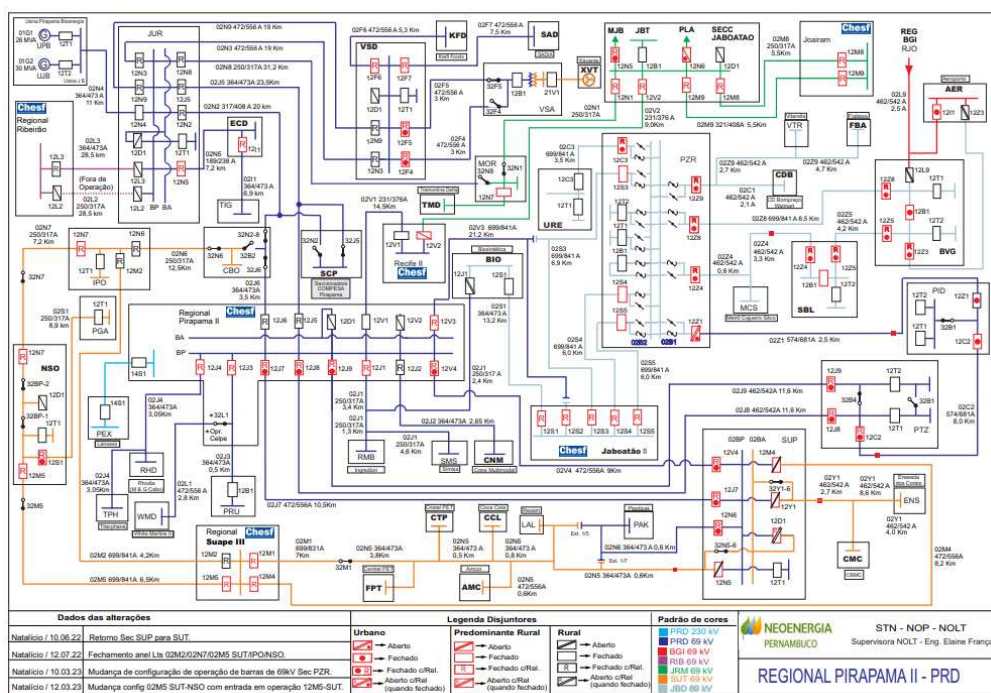

Regional Ribeirão

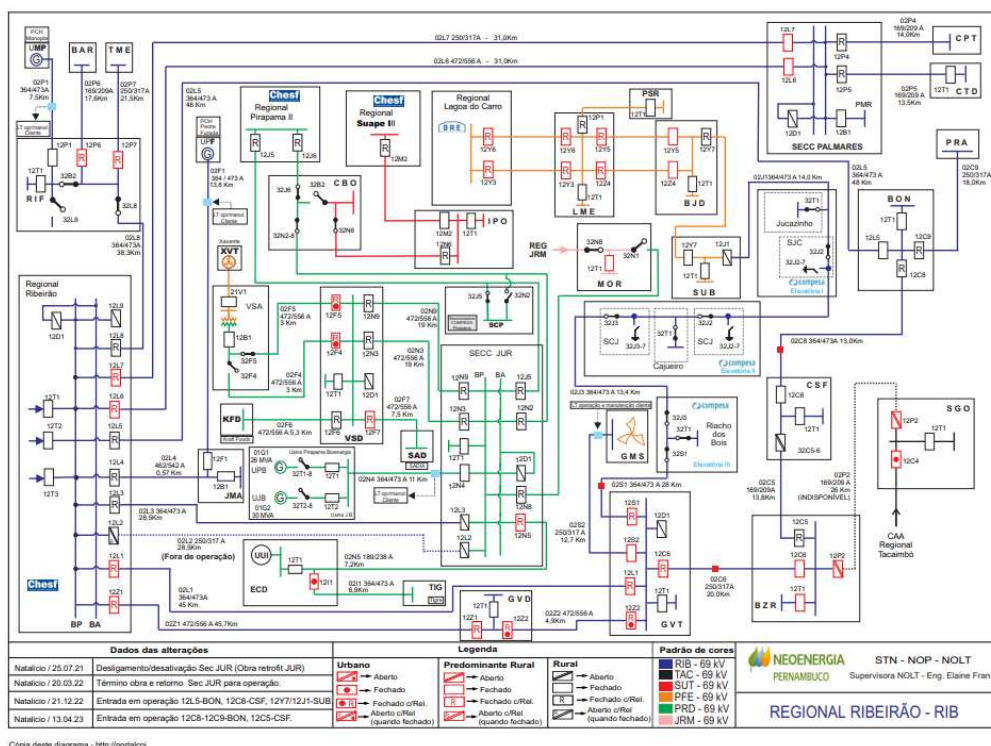

Regional Suape III

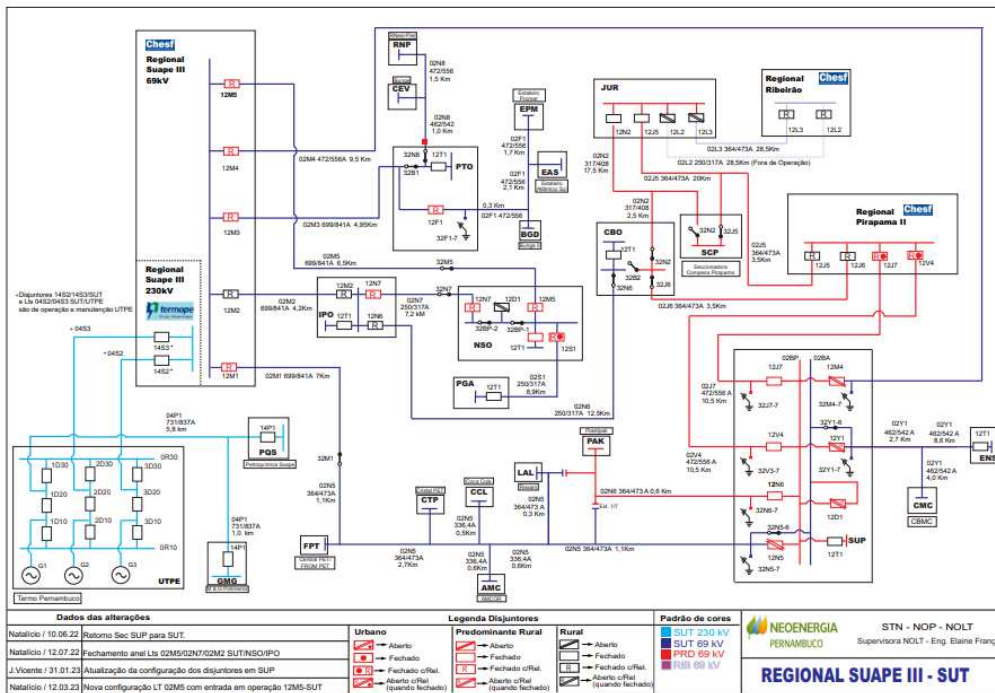

Regional Tacaimbó

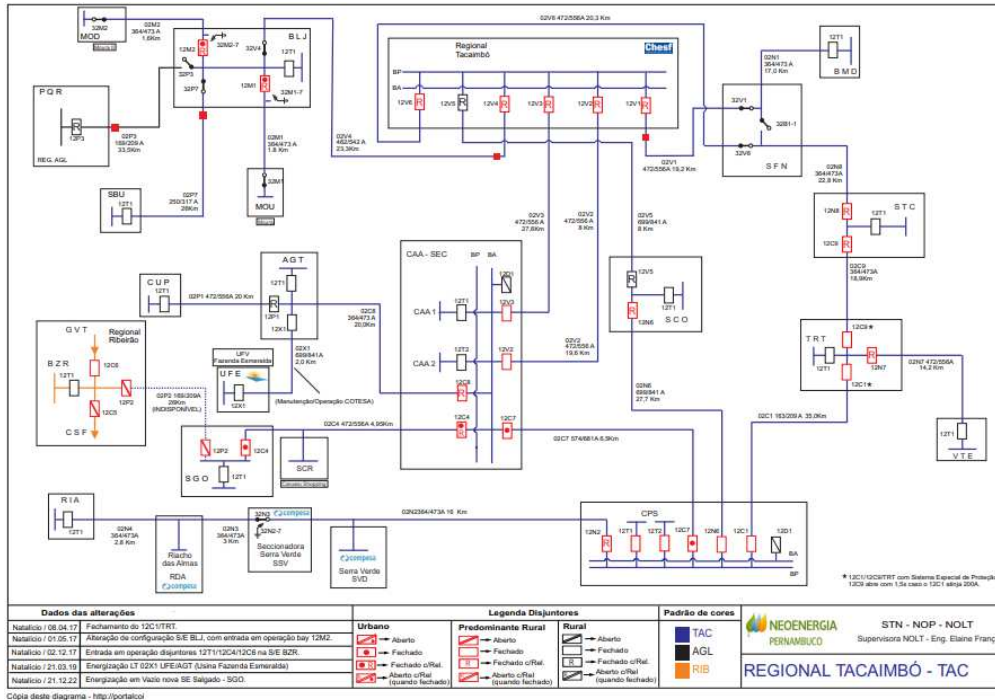

Anexo IV – Lista de interrupções expurgadas

NÚMERO ORDEM INTERRUPTÃO	MUNICIPIO	INÍCIO INTERRUPTÃO	FIM INTERRUPTÃO	CONJUNTO	FATO GERADOR
18070419_ 17023219	TACAIMBO	2023-02-26 15:04:14	2023-02-26 17:20:00	LAJEDO	INTERNO - NAO PROGRAMADA - MEIO AMBIENTE - DESCARGA ATMOSFERICA
18069999_ 17026934	SANTA CRUZ	2023-02-26 10:33:02	2023-02-27 10:45:00	SANTA CRUZ	INTERNO - NAO PROGRAMADA - MEIO AMBIENTE - ARVORE OU VEGETACAO
18070672_ 17025397	LAGOA GRANDE	2023-02-26 18:16:06	2023-02-27 13:40:00	SANTA CRUZ	INTERNO - NAO PROGRAMADA - MEIO AMBIENTE - VENTO
18065897_ 17027278	SANTA CRUZ	2023-02-24 09:02:20	2023-02-24 11:50:00	SANTA CRUZ	INTERNO - NAO PROGRAMADA - MEIO AMBIENTE - VENTO
18070645_ 17026132	SERRA TALHADA	2023-02-26 18:02:27	2023-02-27 05:17:00	SERRA TALHADA	INTERNO - NAO PROGRAMADA - MEIO AMBIENTE - DESCARGA ATMOSFERICA
18070645_ 17026132	SERRA TALHADA	2023-02-26 18:02:27	2023-02-27 05:45:00	SERRA TALHADA	INTERNO - NAO PROGRAMADA - MEIO AMBIENTE - DESCARGA ATMOSFERICA
18060100_ 17014632	SOLIDAO	2023-02-22 10:47:35	2023-02-22 17:50:00	TABIRA	INTERNO - NAO PROGRAMADA - MEIO AMBIENTE - VENTO
18060567_ 17016214	SAO JOSE DO EGITO	2023-02-22 13:32:17	2023-02-22 16:30:00	TABIRA	INTERNO - NAO PROGRAMADA - MEIO AMBIENTE - VENTO
18063575_ 17017125	SANTA TEREZINHA	2023-02-23 10:48:54	2023-02-23 17:55:00	TABIRA	INTERNO - NAO PROGRAMADA - MEIO AMBIENTE - VENTO
18059065_ 17012834	RECIFE	2023-02-22 02:26:17	2023-02-22 04:10:00	TAMARINEIRA	INTERNO - NAO PROGRAMADA - MEIO AMBIENTE - ARVORE OU VEGETACAO
18069392_ 17022095	TIMBAUBA	2023-02-26 04:14:37	2023-02-26 11:25:00	TIMBAUBA	INTERNO - NAO PROGRAMADA - MEIO AMBIENTE - VENTO
18069392_ 17022372	TIMBAUBA	2023-02-26 09:35:00	2023-02-26 11:25:00	TIMBAUBA	INTERNO - NAO PROGRAMADA - MEIO AMBIENTE - VENTO
18067795_ 17021217	ITAMBE	2023-02-25 05:06:39	2023-02-25 16:01:00	TIMBAUBA	INTERNO - NAO PROGRAMADA - MEIO AMBIENTE - ANIMAIS
18069910_ 17031875	TRINDADE	2023-02-26 12:12:01	2023-02-26 12:41:00	TRINDADE	INTERNO - NAO PROGRAMADA - MEIO AMBIENTE - DESCARGA ATMOSFERICA
18072350_ 17028262	CABO DE SANTO AGOSTINHO	2023-02-27 17:35:09	2023-02-27 23:10:00	CABO	INTERNO - NAO PROGRAMADA - MEIO AMBIENTE - QUEIMA OU INCENDIO
18068582_ 17022818	CARUARU	2023-02-25 15:20:00	2023-02-25 15:55:00	CAMPUS	INTERNO - NAO PROGRAMADA - MEIO AMBIENTE - ANIMAIS
18061379_ 17019200	CARUARU	2023-02-22 18:19:34	2023-02-23 16:00:00	TORITAMA	INTERNO - NAO PROGRAMADA - MEIO AMBIENTE - DESCARGA ATMOSFERICA
18062460_ 17014838	VICENCIA	2023-02-23 03:44:54	2023-02-23 11:50:44	VICENCIA	INTERNO - NAO PROGRAMADA - MEIO AMBIENTE - ARVORE OU VEGETACAO
18063678_ 17018225	VICENCIA	2023-02-23 11:26:19	2023-02-24 13:33:38	VICENCIA	INTERNO - NAO PROGRAMADA - MEIO AMBIENTE - ARVORE OU VEGETACAO
18071613_ 17024637	CARPINA	2023-02-27 11:12:14	2023-02-27 14:10:00	VICENCIA	INTERNO - NAO PROGRAMADA - MEIO AMBIENTE - ARVORE OU VEGETACAO

18068719_ 17022199	CARPINA	2023-02-25 16:04:55	2023-02-25 23:14:00	VICENCIA	INTERNO - NAO PROGRAMADA - MEIO AMBIENTE - VENTO
18071033_ 17027312	BUENOS AIRES	2023-02-27 06:40:53	2023-02-27 12:30:00	VICENCIA	INTERNO - NAO PROGRAMADA - MEIO AMBIENTE - DESCARGA ATMOSFERICA
18059307_ 17012787	SAO VICENTE FERRER	2023-02-22 06:42:30	2023-02-22 06:46:53	VICENCIA	INTERNO - NAO PROGRAMADA - MEIO AMBIENTE - ARVORE OU VEGETACAO
18061406_ 17018365	VICENCIA	2023-02-22 18:31:43	2023-02-23 15:30:00	MACAPARANA	INTERNO - NAO PROGRAMADA - MEIO AMBIENTE - ARVORE OU VEGETACAO
18061504_ 17016078	TIMBAUBA	2023-02-22 19:26:51	2023-02-23 13:07:00	TIMBAUBA	INTERNO - NAO PROGRAMADA - MEIO AMBIENTE - VENTO
18072475_ 17025685	CHA GRANDE	2023-02-27 18:46:13	2023-02-27 22:55:00	VITORIA DE SANTO ANTAO	INTERNO - NAO PROGRAMADA - MEIO AMBIENTE - DESCARGA ATMOSFERICA
18069896_ 17022623	VITORIA DE SANTO ANTAO	2023-02-26 12:15:03	2023-02-26 14:11:00	VITORIA DE SANTO ANTAO	INTERNO - NAO PROGRAMADA - MEIO AMBIENTE - ARVORE OU VEGETACAO
18060465_ 17013420	POMBOS	2023-02-22 12:52:13	2023-02-22 12:56:21	VITORIA DE SANTO ANTAO	INTERNO - NAO PROGRAMADA - MEIO AMBIENTE - VENTO
18070814_ 17024268	PEDRA	2023-02-26 20:52:26	2023-02-27 11:00:00	ARCOVERDE	INTERNO - NAO PROGRAMADA - MEIO AMBIENTE - DESCARGA ATMOSFERICA
18065540_ 17018965	JABOATAO DOS GUARARAPES	2023-02-24 06:36:48	2023-02-24 13:40:00	VARZEA	INTERNO - NAO PROGRAMADA - MEIO AMBIENTE - QUEIMA OU INCENDIO
18066939_ 17019574	RECIFE	2023-02-24 17:50:34	2023-02-24 20:40:00	VARZEA	INTERNO - NAO PROGRAMADA - MEIO AMBIENTE - ARVORE OU VEGETACAO
18061145_ 17014289	CEDRO	2023-02-22 16:39:37	2023-02-22 20:09:00	SERRITA	INTERNO - NAO PROGRAMADA - MEIO AMBIENTE - DESCARGA ATMOSFERICA
18067768_ 17020404	SERRITA	2023-02-25 03:01:16	2023-02-25 08:15:02	SERRITA	INTERNO - NAO PROGRAMADA - MEIO AMBIENTE - VENTO
18070767_ 17023542	SALGUEIRO	2023-02-26 20:02:27	2023-02-26 22:23:00	SERRITA	INTERNO - NAO PROGRAMADA - MEIO AMBIENTE - VENTO
18064749_ 17027995	SAO JOSE DO BELMONTE	2023-02-23 17:25:17	2023-02-24 05:43:00	SAO JOSE DO BELMONTE	INTERNO - NAO PROGRAMADA - MEIO AMBIENTE - DESCARGA ATMOSFERICA
18065366_ 17017629	PETROLINA	2023-02-23 23:49:23	2023-02-24 00:40:00	DOM AVELAR	INTERNO - NAO PROGRAMADA - MEIO AMBIENTE - VENTO
18063555_ 17017860	PETROLINA	2023-02-23 11:00:10	2023-02-24 14:44:00	DOM AVELAR	INTERNO - NAO PROGRAMADA - MEIO AMBIENTE - ARVORE OU VEGETACAO
18068862_ 17021705	PETROLINA	2023-02-25 17:30:57	2023-02-25 19:53:00	DOM AVELAR	INTERNO - NAO PROGRAMADA - MEIO AMBIENTE - ANIMAIS
18064565_ 17016985	LIMOEIRO	2023-02-23 16:33:13	2023-02-23 18:00:21	LIMOEIRO	INTERNO - NAO PROGRAMADA - MEIO AMBIENTE - DESCARGA ATMOSFERICA
18059884_ 17032553	SAO VICENTE FERRER	2023-02-22 09:30:17	2023-02-22 12:44:35	TIMBAUBA	INTERNO - NAO PROGRAMADA - MEIO AMBIENTE - VENTO
18069262_ 17022016	PETROLINA	2023-02-25 22:28:40	2023-02-26 01:19:02	MASSANGANO II	INTERNO - NAO PROGRAMADA - MEIO AMBIENTE - VENTO
18065500_ 17018129	PETROLINA	2023-02-24 06:03:10	2023-02-24 09:26:00	MASSANGANO I	INTERNO - NAO PROGRAMADA - MEIO AMBIENTE - VENTO
18064048_ 17027814	PETROLINA	2023-02-23 13:30:22	2023-02-23 17:27:00	MASSANGANO I	INTERNO - NAO PROGRAMADA - MEIO AMBIENTE - VENTO
18066853_ 17024357	PETROLINA	2023-02-24 15:50:35	2023-02-27 13:26:16	MASSANGANO I	INTERNO - NAO PROGRAMADA - MEIO AMBIENTE - ARVORE OU VEGETACAO

18062697_ 17019172	IPOJUCA	2023-02-23 07:05:47	2023-02-24 11:00:00	NOSSA SENHORA DO O	INTERNO - NAO PROGRAMADA - MEIO AMBIENTE - DESCARGA ATMOSFERICA
18067939_ 17020619	CARPINA	2023-02-25 07:49:27	2023-02-25 10:35:51	NAZARE DA MATA	INTERNO - NAO PROGRAMADA - MEIO AMBIENTE - ANIMAIS
18068344_ 17031923	OURICURI	2023-02-25 11:25:50	2023-02-26 15:30:00	OURICURI	INTERNO - NAO PROGRAMADA - MEIO AMBIENTE - VENTO
18061034_ 17014828	OURICURI	2023-02-22 16:01:06	2023-02-22 21:50:00	OURICURI	INTERNO - NAO PROGRAMADA - MEIO AMBIENTE - ARVORE OU VEGETACAO
18060152_ 17027223	OURICURI	2023-02-22 11:01:15	2023-02-22 16:35:00	OURICURI	INTERNO - NAO PROGRAMADA - MEIO AMBIENTE - DESCARGA ATMOSFERICA
18060155_ 17014187	SANTA MARIA DO CAMBUCA	2023-02-22 11:04:08	2023-02-22 12:50:00	SURUBIM	INTERNO - NAO PROGRAMADA - MEIO AMBIENTE - ARVORE OU VEGETACAO
18064721_ 17018193	JOAO ALFREDO	2023-02-23 17:20:13	2023-02-24 10:03:00	SURUBIM	INTERNO - NAO PROGRAMADA - MEIO AMBIENTE - DESCARGA ATMOSFERICA
18063506_ 17018577	ITAPETIM	2023-02-23 10:31:52	2023-02-23 12:57:00	SAO JOSE DO EGITO	INTERNO - NAO PROGRAMADA - MEIO AMBIENTE - VENTO
18069287_ 17023440	SANTA MARIA DA BOA VISTA	2023-02-26 21:31:52	2023-02-26 21:41:48	SANTA MARIA DA BOA VISTA	INTERNO - NAO PROGRAMADA - MEIO AMBIENTE - DESCARGA ATMOSFERICA
18069287_ 17021845	LAGOA GRANDE	2023-02-25 23:00:47	2023-02-27 00:30:00	SANTA MARIA DA BOA VISTA	INTERNO - NAO PROGRAMADA - MEIO AMBIENTE - DESCARGA ATMOSFERICA
18069287_ 17021845	SANTA MARIA DA BOA VISTA	2023-02-25 23:00:47	2023-02-27 16:45:00	SANTA MARIA DA BOA VISTA	INTERNO - NAO PROGRAMADA - MEIO AMBIENTE - DESCARGA ATMOSFERICA
18065536_ 17019566	PAULISTA	2023-02-24 06:34:12	2023-02-24 12:20:00	SAO LOURENCO DA MATA	INTERNO - NAO PROGRAMADA - MEIO AMBIENTE - VENTO
18059606_ 17014560	SERTANIA	2023-02-22 08:10:34	2023-02-22 20:35:00	ARCOVERDE	INTERNO - NAO PROGRAMADA - MEIO AMBIENTE - ANIMAIS
18071526_ 17024699	TRIUNFO	2023-02-27 10:36:26	2023-02-27 13:02:00	SERRA TALHADA	INTERNO - NAO PROGRAMADA - MEIO AMBIENTE - ANIMAIS
18069497_ 17025832	CALUMBI	2023-02-26 06:55:01	2023-02-26 10:07:00	SERRA TALHADA	INTERNO - NAO PROGRAMADA - MEIO AMBIENTE - VENTO
18059393_ 17033943	TAQUARITINGA DO NORTE	2023-02-22 07:13:27	2023-02-22 18:30:00	SANTA CRUZ DO CAPIBARIBE	INTERNO - NAO PROGRAMADA - MEIO AMBIENTE - VENTO
18062601_ 17014942	PAULISTA	2023-02-23 06:27:09	2023-02-23 06:31:46	PARATIBE I	INTERNO - NAO PROGRAMADA - MEIO AMBIENTE - VENTO
18062378_ 17032121	ABREU E LIMA	2023-02-23 02:01:21	2023-02-23 04:15:00	PARATIBE I	INTERNO - NAO PROGRAMADA - MEIO AMBIENTE - ARVORE OU VEGETACAO
18067253_ 17022632	PAULISTA	2023-02-24 18:19:43	2023-02-26 10:10:00	PAU AMARELO	INTERNO - NAO PROGRAMADA - MEIO AMBIENTE - QUEIMA OU INCENDIO
18060662_ 17016314	IPOJUCA	2023-02-22 13:54:52	2023-02-23 15:43:00	PORTO DE GALINHAS	INTERNO - NAO PROGRAMADA - MEIO AMBIENTE - CORROSAO
18066490_ 17019403	IPOJUCA	2023-02-24 12:48:02	2023-02-24 18:50:00	PORTO DE GALINHAS	INTERNO - NAO PROGRAMADA - MEIO AMBIENTE - QUEIMA OU INCENDIO
18067672_ 17020054	RECIFE	2023-02-25 00:58:23	2023-02-25 04:06:00	PINA	INTERNO - NAO PROGRAMADA - MEIO AMBIENTE - ARVORE OU VEGETACAO
18067672_ 17020054	RECIFE	2023-02-25 00:58:23	2023-02-25 01:06:27	PINA	INTERNO - NAO PROGRAMADA - MEIO AMBIENTE - ARVORE OU VEGETACAO

18071693_ 17025911	JABOATAO DOS GUARARAPES	2023-02-27 11:55:52	2023-02-27 13:40:00	PIEDADE	INTERNO - NAO PROGRAMADA - MEIO AMBIENTE - QUEIMA OU INCENDIO
18059739_ 17013644	PALMARES	2023-02-22 08:49:41	2023-02-22 10:40:00	PALMARES	INTERNO - NAO PROGRAMADA - MEIO AMBIENTE - ARVORE OU VEGETACAO
18065919_ 17023042	OURICURI	2023-02-24 09:03:42	2023-02-26 15:00:00	PARNAMIRIM	INTERNO - NAO PROGRAMADA - MEIO AMBIENTE - VENTO
18066641_ 17023175	PARNAMIRIM	2023-02-24 14:06:01	2023-02-25 12:00:00	PARNAMIRIM	INTERNO - NAO PROGRAMADA - MEIO AMBIENTE - VENTO
18068387_ 17021902	ARCOVERDE	2023-02-25 11:46:39	2023-02-26 00:17:00	PESQUEIRA	INTERNO - NAO PROGRAMADA - MEIO AMBIENTE - DESCARGA ATMOSFERICA
18068387_ 17021902	SERTANIA	2023-02-25 11:46:39	2023-02-26 00:17:00	PESQUEIRA	INTERNO - NAO PROGRAMADA - MEIO AMBIENTE - DESCARGA ATMOSFERICA
18068122_ 17020913	MORENO	2023-02-25 09:09:06	2023-02-25 18:50:00	PIRAPAMA I	INTERNO - NAO PROGRAMADA - MEIO AMBIENTE - DESCARGA ATMOSFERICA
18060133_ 17014120	MORENO	2023-02-22 10:52:28	2023-02-22 16:10:00	PIRAPAMA I	INTERNO - NAO PROGRAMADA - MEIO AMBIENTE - ARVORE OU VEGETACAO
18071811_ 17024948	GRAVATA	2023-02-27 12:47:31	2023-02-27 15:20:00	PASSIRA	INTERNO - NAO PROGRAMADA - MEIO AMBIENTE - VENTO
18071811_ 17024948	PASSIRA	2023-02-27 12:47:31	2023-02-27 15:20:00	PASSIRA	INTERNO - NAO PROGRAMADA - MEIO AMBIENTE - VENTO
18071731_ 17024395	GLORIA DO GOITA	2023-02-27 12:05:16	2023-02-27 12:09:52	PASSIRA	INTERNO - NAO PROGRAMADA - MEIO AMBIENTE - DESCARGA ATMOSFERICA
18069664_ 17025438	PETROLINA	2023-02-26 08:27:16	2023-02-27 18:50:00	BARRA DE BEBEDOURO	INTERNO - NAO PROGRAMADA - MEIO AMBIENTE - VENTO
18068999_ 17027133	EXU	2023-02-25 18:34:27	2023-02-26 12:40:00	EXU	INTERNO - NAO PROGRAMADA - MEIO AMBIENTE - VENTO
18067362_ 17021153	MOREILANDIA	2023-02-24 18:55:17	2023-02-25 15:45:00	EXU	INTERNO - NAO PROGRAMADA - MEIO AMBIENTE - ARVORE OU VEGETACAO
18071338_ 17024331	TRIUNFO	2023-02-27 09:28:58	2023-02-27 12:10:00	FLORES	INTERNO - NAO PROGRAMADA - MEIO AMBIENTE - ANIMAIS
18064372_ 17017344	FLORES	2023-02-23 15:30:47	2023-02-23 21:15:00	FLORES	INTERNO - NAO PROGRAMADA - MEIO AMBIENTE - ARVORE OU VEGETACAO
18063182_ 17016225	RIACHO DAS ALMAS	2023-02-23 09:03:10	2023-02-23 15:15:07	RIACHO DAS ALMAS	INTERNO - NAO PROGRAMADA - MEIO AMBIENTE - DESCARGA ATMOSFERICA
18061362_ 17014496	RIO FORMOSO	2023-02-22 18:08:40	2023-02-22 22:35:00	RIO FORMOSO	INTERNO - NAO PROGRAMADA - MEIO AMBIENTE - DESCARGA ATMOSFERICA
18061668_ 17015134	PETROLINA	2023-02-22 20:57:01	2023-02-23 02:25:00	AFRANIO	INTERNO - NAO PROGRAMADA - MEIO AMBIENTE - ARVORE OU VEGETACAO
18067089_ 17019846	RECIFE	2023-02-24 17:20:01	2023-02-24 22:22:00	IBURA	INTERNO - NAO PROGRAMADA - MEIO AMBIENTE - VENTO
18069499_ 17043743	JATOBA	2023-02-26 06:57:45	2023-02-27 15:50:00	ITAPARICA	INTERNO - NAO PROGRAMADA - MEIO AMBIENTE - VENTO
18062784_ 17016267	JABOATAO DOS GUARARAPES	2023-02-23 07:30:25	2023-02-23 14:10:00	PIRAPAMA I	INTERNO - NAO PROGRAMADA - MEIO AMBIENTE - DESCARGA ATMOSFERICA
18060138_ 17020229	AFRANIO	2023-02-22 10:54:34	2023-02-22 12:30:00	AFRANIO	INTERNO - NAO PROGRAMADA - MEIO AMBIENTE - DESCARGA ATMOSFERICA

18069860_ 17025790	AFRANIO	2023-02-26 09:41:28	2023-02-26 15:34:00	AFRANIO	INTERNO - NAO PROGRAMADA - MEIO AMBIENTE - DESCARGA ATMOSFERICA
18070194_ 17025402	AFRANIO	2023-02-26 12:18:49	2023-02-27 15:45:00	AFRANIO	INTERNO - NAO PROGRAMADA - MEIO AMBIENTE - DESCARGA ATMOSFERICA
18071894_ 17036008	AFRANIO	2023-02-27 13:34:05	2023-03-01 21:10:00	AFRANIO	INTERNO - NAO PROGRAMADA - MEIO AMBIENTE - DESCARGA ATMOSFERICA
18062966_ 17015955	SAO JOAQUIM DO MONTE	2023-02-23 08:14:16	2023-02-23 13:43:00	AGRESTINA	INTERNO - NAO PROGRAMADA - MEIO AMBIENTE - ARVORE OU VEGETACAO
18070491_ 17023096	ARARIPINA	2023-02-26 16:05:53	2023-02-26 18:30:00	ARARIPINA	INTERNO - NAO PROGRAMADA - MEIO AMBIENTE - ARVORE OU VEGETACAO
18068007_ 17020648	ARARIPINA	2023-02-25 08:19:22	2023-02-25 10:50:00	ARARIPINA	INTERNO - NAO PROGRAMADA - MEIO AMBIENTE - ANIMAIS
18059213_ 17016184	OURICURI	2023-02-22 05:54:34	2023-02-23 06:13:00	ARARIPINA	INTERNO - NAO PROGRAMADA - MEIO AMBIENTE - VENTO
18062822_ 17018322	GAMELEIRA	2023-02-23 07:38:20	2023-02-24 01:35:00	BARREIROS	INTERNO - NAO PROGRAMADA - MEIO AMBIENTE - DESCARGA ATMOSFERICA
18063015_ 17017503	AGUA PRETA	2023-02-23 08:26:35	2023-02-23 23:06:00	BARREIROS	INTERNO - NAO PROGRAMADA - MEIO AMBIENTE - DESCARGA ATMOSFERICA
18072202_ 17025906	AGUA PRETA	2023-02-27 16:08:35	2023-02-28 02:25:00	BARREIROS	INTERNO - NAO PROGRAMADA - MEIO AMBIENTE - DESCARGA ATMOSFERICA
18064707_ 17020107	GAMELEIRA	2023-02-23 17:13:21	2023-02-25 00:30:00	BARREIROS	INTERNO - NAO PROGRAMADA - MEIO AMBIENTE - VENTO
18068857_ 17021723	SAO JOSE DA COROA GRANDE	2023-02-25 17:36:49	2023-02-25 21:05:00	BARREIROS	INTERNO - NAO PROGRAMADA - MEIO AMBIENTE - QUEIMA OU INCENDIO
18061760_ 17014415	LAGOA GRANDE	2023-02-22 22:15:00	2023-02-22 23:00:00	BARRA DE BEBEDOURO	INTERNO - NAO PROGRAMADA - MEIO AMBIENTE - VENTO
18061760_ 17014374	LAGOA GRANDE	2023-02-22 21:40:49	2023-02-22 21:44:47	BARRA DE BEBEDOURO	INTERNO - NAO PROGRAMADA - MEIO AMBIENTE - VENTO
18060107_ 17017431	PETROLINA	2023-02-22 10:53:01	2023-02-22 21:01:00	BARRA DE BEBEDOURO	INTERNO - NAO PROGRAMADA - MEIO AMBIENTE - DESCARGA ATMOSFERICA
18068483_ 17023364	PETROLINA	2023-02-25 12:57:56	2023-02-26 17:21:00	BARRA DE BEBEDOURO	INTERNO - NAO PROGRAMADA - MEIO AMBIENTE - VENTO
18062580_ 17015198	BELEM DE SAO FRANCISCO	2023-02-23 06:21:47	2023-02-23 09:33:00	CABROBO	INTERNO - NAO PROGRAMADA - MEIO AMBIENTE - VENTO
18069401_ 17027008	BELEM DE SAO FRANCISCO	2023-02-26 04:38:45	2023-02-27 13:10:00	CABROBO	INTERNO - NAO PROGRAMADA - MEIO AMBIENTE - DESCARGA ATMOSFERICA
18071005_ 17024631	SANHARO	2023-02-27 05:47:35	2023-02-27 10:30:00	BELO JARDIM	INTERNO - NAO PROGRAMADA - MEIO AMBIENTE - ARVORE OU VEGETACAO
18064763_ 17024980	SAO JOSE DO BELMONTE	2023-02-23 17:28:25	2023-02-24 16:40:00	BOM NOME	INTERNO - NAO PROGRAMADA - MEIO AMBIENTE - DESCARGA ATMOSFERICA
18067265_ 17019611	SERRA TALHADA	2023-02-24 16:25:00	2023-02-24 18:44:00	BOM NOME	INTERNO - NAO PROGRAMADA - MEIO AMBIENTE - VENTO
18067265_ 17019611	SAO JOSE DO BELMONTE	2023-02-24 16:25:00	2023-02-24 18:44:00	BOM NOME	INTERNO - NAO PROGRAMADA - MEIO AMBIENTE - VENTO

18061444_ 17014516	GARANHUNS	2023-02-22 18:52:26	2023-02-22 23:29:00	BREJAO	INTERNO - NAO PROGRAMADA - MEIO AMBIENTE - DESCARGA ATMOSFERICA
18064041_ 17015856	ARACOIABA	2023-02-23 13:35:06	2023-02-23 16:41:16	BOTAFOGO	INTERNO - NAO PROGRAMADA - MEIO AMBIENTE - ARVORE OU VEGETACAO
18068417_ 17028541	TUPANATINGA	2023-02-25 12:09:43	2023-02-27 11:30:00	BUIQUE	INTERNO - NAO PROGRAMADA - MEIO AMBIENTE - ANIMAIS
18060051_ 17028858	RECIFE	2023-02-22 10:32:44	2023-02-22 11:40:18	BOA VISTA	INTERNO - NAO PROGRAMADA - MEIO AMBIENTE - VENTO
18069881_ 17024369	CARNAUBEIRA DA PENHA	2023-02-26 09:46:48	2023-02-27 09:30:00	FLORESTA	INTERNO - NAO PROGRAMADA - MEIO AMBIENTE - ARVORE OU VEGETACAO
18060869_ 17015534	ITACURUBA	2023-02-22 15:03:15	2023-02-22 17:05:00	FLORESTA	INTERNO - NAO PROGRAMADA - MEIO AMBIENTE - DESCARGA ATMOSFERICA
18066464_ 17030591	ITACURUBA	2023-02-24 12:35:17	2023-02-25 07:56:00	FLORESTA	INTERNO - NAO PROGRAMADA - MEIO AMBIENTE - VENTO
18071436_ 17024758	PARANATAMA	2023-02-27 10:01:48	2023-02-27 14:53:00	GARANHUNS	INTERNO - NAO PROGRAMADA - MEIO AMBIENTE - VENTO
18059134_ 17013517	GLORIA DO GOITA	2023-02-22 03:52:53	2023-02-22 11:50:00	GLORIA DO GOITA	INTERNO - NAO PROGRAMADA - MEIO AMBIENTE - DESCARGA ATMOSFERICA
18069768_ 17022445	CHA GRANDE	2023-02-26 09:03:34	2023-02-26 10:30:36	GRAVATA II	INTERNO - NAO PROGRAMADA - MEIO AMBIENTE - DESCARGA ATMOSFERICA
18060255_ 17034431	ANGELIM	2023-02-22 11:34:28	2023-02-23 01:06:00	HELIOPOLIS	INTERNO - NAO PROGRAMADA - MEIO AMBIENTE - VENTO
18059361_ 17014137	CALCADO	2023-02-22 06:58:13	2023-02-22 23:30:00	HELIOPOLIS	INTERNO - NAO PROGRAMADA - MEIO AMBIENTE - ANIMAIS
18062700_ 17015141	SAO JOAO	2023-02-23 07:07:17	2023-02-23 08:11:00	ANGELIM	INTERNO - NAO PROGRAMADA - MEIO AMBIENTE - VENTO
18066704_ 17019913	TUPANATINGA	2023-02-24 14:38:52	2023-02-24 18:35:00	IBIMIRIM	INTERNO - NAO PROGRAMADA - MEIO AMBIENTE - ANIMAIS
18067156_ 17021074	IBIMIRIM	2023-02-24 17:36:18	2023-02-25 12:30:00	INAJA	INTERNO - NAO PROGRAMADA - MEIO AMBIENTE - VENTO
18071439_ 17025241	CAPOEIRAS	2023-02-27 10:02:44	2023-02-27 18:47:00	CAETES	INTERNO - NAO PROGRAMADA - MEIO AMBIENTE - QUEIMA OU INCENDIO
18068747_ 17021679	BELO JARDIM	2023-02-25 16:18:08	2023-02-25 19:30:00	BELO JARDIM	INTERNO - NAO PROGRAMADA - MEIO AMBIENTE - ANIMAIS
18070662_ 17024687	TABIRA	2023-02-26 18:12:37	2023-02-27 11:55:00	TABIRA	INTERNO - NAO PROGRAMADA - MEIO AMBIENTE - ANIMAIS
18061861_ 17015712	VITORIA DE SANTO ANTAO	2023-02-22 22:40:44	2023-02-23 12:07:00	VITORIA DE SANTO ANTAO II	INTERNO - NAO PROGRAMADA - MEIO AMBIENTE - DESCARGA ATMOSFERICA
18068974_ 17021776	SALGUEIRO	2023-02-25 18:28:54	2023-02-25 20:55:41	SALGUEIRO	INTERNO - NAO PROGRAMADA - MEIO AMBIENTE - VENTO
18061897_ 17014483	CABO DE SANTO AGOSTINHO	2023-02-22 23:01:19	2023-02-26 09:25:54	VITORIA DE SANTO ANTAO II	INTERNO - NAO PROGRAMADA - MEIO AMBIENTE - DESCARGA ATMOSFERICA
18070753_ 17023582	CAMARAGIBE	2023-02-26 19:40:42	2023-02-27 01:12:30	TABATINGA	#N/D
18065359_ 17017929	CABO DE SANTO AGOSTINHO	2023-02-23 23:36:47	2023-02-24 07:17:00	IPOJUCA	INTERNO - NAO PROGRAMADA - MEIO AMBIENTE - DESCARGA ATMOSFERICA

18060903_17014059	FLORES	2023-02-22 15:12:51	2023-02-22 17:16:00	FLORES	INTERNO - NAO PROGRAMADA - MEIO AMBIENTE - DESCARGA ATMOSFERICA
18062716_17017446	CAMARAGIBE	2023-02-23 07:13:18	2023-02-23 22:35:00	TABATINGA	INTERNO - NAO PROGRAMADA - MEIO AMBIENTE - ARVORE OU VEGETACAO
18069460_17025835	FLORES	2023-02-26 06:35:18	2023-02-26 10:04:00	FLORES	INTERNO - NAO PROGRAMADA - MEIO AMBIENTE - VENTO
18068108_17020828	PASSIRA	2023-02-25 09:03:19	2023-02-25 13:02:00	LIMOEIRO	INTERNO - NAO PROGRAMADA - MEIO AMBIENTE - VENTO
18065839_17019363	AFRANIO	2023-02-24 08:42:30	2023-02-24 16:15:13	AFRANIO	INTERNO - NAO PROGRAMADA - MEIO AMBIENTE - DESCARGA ATMOSFERICA
18066742_17022027	CABO DE SANTO AGOSTINHO	2023-02-26 05:09:00	2023-02-26 05:34:15	IPOJUCA	INTERNO - NAO PROGRAMADA - MEIO AMBIENTE - DESCARGA ATMOSFERICA
18059502_17013018	FLORES	2023-02-22 07:44:04	2023-02-22 09:20:00	FLORES	INTERNO - NAO PROGRAMADA - MEIO AMBIENTE - ANIMAIS
18068890_17021685	SALGUEIRO	2023-02-25 17:46:49	2023-02-25 20:35:00	SALGUEIRO	INTERNO - NAO PROGRAMADA - MEIO AMBIENTE - VENTO
18060964_17019980	BARRA DE GUABIRABA	2023-02-22 15:33:44	2023-02-24 19:15:00	CAMOCIM DE SAO FELIX	INTERNO - NAO PROGRAMADA - MEIO AMBIENTE - DESCARGA ATMOSFERICA
18069557_17029339	CEDRO	2023-02-26 07:30:18	2023-02-26 09:10:00	SERRITA	INTERNO - NAO PROGRAMADA - MEIO AMBIENTE - VENTO
18068605_17024084	SERRITA	2023-02-25 14:51:11	2023-02-25 17:05:00	SERRITA	INTERNO - NAO PROGRAMADA - MEIO AMBIENTE - ARVORE OU VEGETACAO
18065487_17017953	IGARASSU	2023-02-24 05:47:22	2023-02-24 07:30:43	IGARASSU	INTERNO - NAO PROGRAMADA - MEIO AMBIENTE - DESCARGA ATMOSFERICA
18066784_17029275	SERRITA	2023-02-24 15:09:03	2023-02-24 21:25:00	SERRITA	INTERNO - NAO PROGRAMADA - MEIO AMBIENTE - VENTO
18071893_17030825	FEIRA NOVA	2023-02-27 13:33:30	2023-03-02 10:45:00	LIMOEIRO	INTERNO - NAO PROGRAMADA - MEIO AMBIENTE - ANIMAIS
18069328_17021885	PETROLINA	2023-02-25 23:47:33	2023-02-26 02:01:19	AFRANIO	INTERNO - NAO PROGRAMADA - MEIO AMBIENTE - VENTO
18063500_17016522	CATENDE	2023-02-23 10:29:21	2023-02-23 16:10:00	CATENDE	INTERNO - NAO PROGRAMADA - MEIO AMBIENTE - DESCARGA ATMOSFERICA
18060707_17024427	ITAMBE	2023-02-22 14:18:10	2023-02-27 12:35:00	ORATORIO	INTERNO - NAO PROGRAMADA - MEIO AMBIENTE - ARVORE OU VEGETACAO
18066522_17023968	IPOJUCA	2023-02-24 12:59:29	2023-02-24 18:15:27	SUAPE	#N/D
18065085_17018279	OURICURI	2023-02-23 19:31:48	2023-02-24 10:45:00	SANTA CRUZ	INTERNO - NAO PROGRAMADA - MEIO AMBIENTE - VENTO
18065948_17019607	SANTA CRUZ	2023-02-24 09:16:17	2023-02-24 16:55:00	SANTA CRUZ	INTERNO - NAO PROGRAMADA - MEIO AMBIENTE - DESCARGA ATMOSFERICA
18071899_17025575	OURICURI	2023-02-27 13:36:49	2023-02-27 18:40:00	SANTA CRUZ	INTERNO - NAO PROGRAMADA - MEIO AMBIENTE - DESCARGA ATMOSFERICA
18067078_17021395	SERTANIA	2023-02-24 16:59:20	2023-02-26 18:38:53	SERTANIA	INTERNO - NAO PROGRAMADA - MEIO AMBIENTE - ARVORE OU VEGETACAO
18067186_17019742	RECIFE	2023-02-24 17:49:21	2023-02-24 19:50:00	BOA VIAGEM	INTERNO - NAO PROGRAMADA - MEIO AMBIENTE - QUEIMA OU INCENDIO

18061757_ 17014679	IATI	2023-02-22 21:38:36	2023-02-23 00:48:00	BOM CONSELHO	INTERNO - NAO PROGRAMADA - MEIO AMBIENTE - VENTO
18066397_ 17020341	SAO LOURENCO DA MATA	2023-02-24 12:07:02	2023-02-25 06:28:00	SAO LOURENCO DA MATA	INTERNO - NAO PROGRAMADA - MEIO AMBIENTE - ARVORE OU VEGETACAO
18063933_ 17020899	ABREU E LIMA	2023-02-23 12:48:15	2023-02-25 13:30:00	PARATIBE I	INTERNO - NAO PROGRAMADA - MEIO AMBIENTE - ARVORE OU VEGETACAO
18059761_ 17013479	JATAUBA	2023-02-22 13:43:50	2023-02-22 14:03:00	BREJO DA MADRE DE DEUS	INTERNO - NAO PROGRAMADA - MEIO AMBIENTE - DESCARGA ATMOSFERICA
18059226_ 17013332	SERTANIA	2023-02-22 05:59:11	2023-02-22 10:58:00	SERTANIA	INTERNO - NAO PROGRAMADA - MEIO AMBIENTE - DESCARGA ATMOSFERICA
18062414_ 17014964	OLINDA	2023-02-23 02:32:54	2023-02-23 07:05:00	RIO DOCE	INTERNO - NAO PROGRAMADA - MEIO AMBIENTE - ARVORE OU VEGETACAO
18062715_ 17016040	EXU	2023-02-23 07:12:46	2023-02-23 13:50:00	EXU	INTERNO - NAO PROGRAMADA - MEIO AMBIENTE - DESCARGA ATMOSFERICA
18071022_ 17024006	INAJA	2023-02-27 06:23:17	2023-02-27 10:58:00	INAJA	INTERNO - NAO PROGRAMADA - MEIO AMBIENTE - ARVORE OU VEGETACAO
18062990_ 17017824	PAULISTA	2023-02-23 08:19:57	2023-02-23 20:00:00	SAO BENEDITO	INTERNO - NAO PROGRAMADA - MEIO AMBIENTE - VENTO
18069537_ 17022273	SALGUEIRO	2023-02-26 07:23:06	2023-02-26 09:40:00	SERRITA	INTERNO - NAO PROGRAMADA - MEIO AMBIENTE - ARVORE OU VEGETACAO
18065675_ 17019648	OURICURI	2023-02-24 07:47:37	2023-02-24 11:15:00	SANTA CRUZ	INTERNO - NAO PROGRAMADA - MEIO AMBIENTE - DESCARGA ATMOSFERICA
18070923_ 17023713	CABO DE SANTO AGOSTINHO	2023-02-26 23:39:09	2023-02-27 01:59:00	CABO	INTERNO - NAO PROGRAMADA - MEIO AMBIENTE - QUEIMA OU INCENDIO
18071093_ 17025919	SAO LOURENCO DA MATA	2023-02-27 07:31:59	2023-02-27 10:10:00	TABATINGA	INTERNO - NAO PROGRAMADA - MEIO AMBIENTE - ARVORE OU VEGETACAO
18071240_ 17024312	TACAIMBO	2023-02-27 08:46:52	2023-02-27 11:50:00	LAJEDO	INTERNO - NAO PROGRAMADA - MEIO AMBIENTE - VENTO
18072718_ 17026326	CAMOCIM DE SAO FELIX	2023-02-27 23:35:28	2023-02-28 11:05:25	CAMOCIM DE SAO FELIX	INTERNO - NAO PROGRAMADA - MEIO AMBIENTE - DESCARGA ATMOSFERICA
18069372_ 17021977	PAUDALHO	2023-02-26 02:41:36	2023-02-26 04:20:00	CARPINA	INTERNO - NAO PROGRAMADA - MEIO AMBIENTE - ARVORE OU VEGETACAO
18062508_ 17015242	ABREU E LIMA	2023-02-23 05:22:53	2023-02-23 12:55:00	PAU AMARELO	INTERNO - NAO PROGRAMADA - MEIO AMBIENTE - ARVORE OU VEGETACAO
18062860_ 17015176	SAO LOURENCO DA MATA	2023-02-23 07:51:33	2023-02-23 20:00:00	JABOATAO	INTERNO - NAO PROGRAMADA - MEIO AMBIENTE - DESCARGA ATMOSFERICA
18062508_ 17015242	PAULISTA	2023-02-23 05:22:53	2023-02-23 12:55:00	PAU AMARELO	INTERNO - NAO PROGRAMADA - MEIO AMBIENTE - ARVORE OU VEGETACAO
18070007_ 17023984	GRAVATA	2023-02-27 06:50:00	2023-02-27 07:05:00	GRAVATA	INTERNO - NAO PROGRAMADA - MEIO AMBIENTE - ARVORE OU VEGETACAO
18063311_ 17018956	BONITO	2023-02-23 09:38:06	2023-02-24 13:05:00	BONITO	INTERNO - NAO PROGRAMADA - MEIO AMBIENTE - VENTO

18068711_17022023	SIRINHAEM	2023-02-25 16:00:05	2023-02-26 02:50:00	JOSE MARIANO	INTERNO - NAO PROGRAMADA - MEIO AMBIENTE - DESCARGA ATMOSFERICA
18060356_17013540	SAO LOURENCO DA MATA	2023-02-22 12:17:03	2023-02-22 15:45:00	SAO LOURENCO DA MATA	INTERNO - NAO PROGRAMADA - MEIO AMBIENTE - ARVORE OU VEGETACAO
18071754_17029158	VITORIA DE SANTO ANTAO	2023-02-27 12:21:38	2023-03-01 14:45:00	VITORIA DE SANTO ANTAO II	INTERNO - NAO PROGRAMADA - MEIO AMBIENTE - VENTO
18062825_17016973	OURICURI	2023-02-23 07:39:32	2023-02-23 14:30:00	TRINDADE	INTERNO - NAO PROGRAMADA - MEIO AMBIENTE - VENTO
18061218_17014487	OURICURI	2023-02-22 17:10:30	2023-02-22 21:42:00	SANTA CRUZ	INTERNO - NAO PROGRAMADA - MEIO AMBIENTE - VENTO
18072241_17025514	RECIFE	2023-02-27 18:50:00	2023-02-27 20:10:00	SANTO AMARO	INTERNO - NAO PROGRAMADA - MEIO AMBIENTE - QUEIMA OU INCENDIO
18069110_17026798	OURICURI	2023-02-25 19:49:05	2023-02-27 09:55:00	TRINDADE	INTERNO - NAO PROGRAMADA - MEIO AMBIENTE - DESCARGA ATMOSFERICA
18061612_17014281	RECIFE	2023-02-22 20:19:18	2023-02-22 20:24:36	MACAXEIRA	INTERNO - NAO PROGRAMADA - MEIO AMBIENTE - VENTO
18070476_17023549	SALGUEIRO	2023-02-26 15:47:04	2023-02-26 23:08:00	SALGUEIRO	INTERNO - NAO PROGRAMADA - MEIO AMBIENTE - DESCARGA ATMOSFERICA
18060307_17015676	OURICURI	2023-02-22 11:50:36	2023-02-23 10:50:00	TRINDADE	INTERNO - NAO PROGRAMADA - MEIO AMBIENTE - VENTO
18072471_17027558	BUIQUE	2023-02-27 18:44:14	2023-02-28 17:40:00	BUIQUE	INTERNO - NAO PROGRAMADA - MEIO AMBIENTE - DESCARGA ATMOSFERICA
18063948_17021387	PETROLINA	2023-02-23 12:57:23	2023-02-23 16:20:00	AFRANIO	INTERNO - NAO PROGRAMADA - MEIO AMBIENTE - VENTO
18064804_17017739	LIMOEIRO	2023-02-23 17:43:09	2023-02-24 15:20:03	LIMOEIRO	INTERNO - NAO PROGRAMADA - MEIO AMBIENTE - DESCARGA ATMOSFERICA
18062804_17015468	CANHOTINHO	2023-02-23 07:32:38	2023-02-23 11:00:00	QUIPAPA	INTERNO - NAO PROGRAMADA - MEIO AMBIENTE - DESCARGA ATMOSFERICA
18065390_17017915	AFRANIO	2023-02-24 00:31:20	2023-02-24 09:50:00	AFRANIO	INTERNO - NAO PROGRAMADA - MEIO AMBIENTE - ARVORE OU VEGETACAO
18065685_17018298	TERRA NOVA	2023-02-24 07:52:28	2023-02-24 10:32:00	SALGUEIRO	INTERNO - NAO PROGRAMADA - MEIO AMBIENTE - ARVORE OU VEGETACAO
18070195_17022587	RECIFE	2023-02-26 12:20:36	2023-02-26 14:00:23	JOAO DE BARROS	INTERNO - NAO PROGRAMADA - MEIO AMBIENTE - ANIMAIS
18061657_17014619	RECIFE	2023-02-22 20:49:18	2023-02-23 01:18:59	MACAXEIRA	INTERNO - NAO PROGRAMADA - MEIO AMBIENTE - DESCARGA ATMOSFERICA
18060120_17013242	TRINDADE	2023-02-22 10:53:42	2023-02-22 11:12:12	TRINDADE	INTERNO - NAO PROGRAMADA - MEIO AMBIENTE - VENTO
18071432_17024685	QUIPAPA	2023-02-27 09:59:45	2023-02-27 14:50:00	QUIPAPA	INTERNO - NAO PROGRAMADA - MEIO AMBIENTE - DESCARGA ATMOSFERICA
18069509_17022361	AFOGADOS DA INGAZEIRA	2023-02-26 07:07:09	2023-02-26 09:45:00	AFOGADOS DA INGAZEIRA	INTERNO - NAO PROGRAMADA - MEIO AMBIENTE - VENTO
18059661_17013485	GRAVATA	2023-02-22 11:05:06	2023-02-22 13:20:51	GRAVATA	INTERNO - NAO PROGRAMADA - MEIO AMBIENTE - DESCARGA ATMOSFERICA
18064476_17018657	PASSIRA	2023-02-23 16:03:39	2023-02-24 11:00:00	PASSIRA	INTERNO - NAO PROGRAMADA - MEIO AMBIENTE - VENTO

18060898_17036802	PASSIRA	2023-02-22 15:09:49	2023-02-22 17:10:18	PASSIRA	INTERNO - NAO PROGRAMADA - MEIO AMBIENTE - ARVORE OU VEGETACAO
18067762_17020554	PANELAS	2023-02-25 02:26:59	2023-02-25 09:25:00	CUPIRA	INTERNO - NAO PROGRAMADA - MEIO AMBIENTE - VENTO
18065581_17018582	TAMANDARE	2023-02-24 06:59:04	2023-02-24 11:35:00	TAMANDARE	INTERNO - NAO PROGRAMADA - MEIO AMBIENTE - ANIMAIS
18064717_17023694	LIMOEIRO	2023-02-23 17:19:13	2023-02-23 22:20:00	LIMOEIRO	INTERNO - NAO PROGRAMADA - MEIO AMBIENTE - DESCARGA ATMOSFERICA
18069416_17023420	QUIPAPA	2023-02-26 05:52:09	2023-02-26 20:25:00	QUIPAPA	INTERNO - NAO PROGRAMADA - MEIO AMBIENTE - ARVORE OU VEGETACAO
18070305_17023281	CONDADO	2023-02-26 13:32:14	2023-02-26 17:20:00	CONDADO	INTERNO - NAO PROGRAMADA - MEIO AMBIENTE - QUEIMA OU INCENDIO
18066173_17029316	GLORIA DO GOITA	2023-02-24 10:29:16	2023-02-24 16:35:00	GLORIA DO GOITA	INTERNO - NAO PROGRAMADA - MEIO AMBIENTE - DESCARGA ATMOSFERICA
18070301_17023099	VITORIA DE SANTO ANTAO	2023-02-26 13:28:10	2023-02-26 16:40:00	ESCALADA	INTERNO - NAO PROGRAMADA - MEIO AMBIENTE - VENTO
18063673_17024889	AFOGADOS DA INGAZEIRA	2023-02-23 11:22:30	2023-02-23 16:35:00	AFOGADOS DA INGAZEIRA	INTERNO - NAO PROGRAMADA - MEIO AMBIENTE - ARVORE OU VEGETACAO
18069571_17023513	GARANHUNS	2023-02-26 13:15:00	2023-02-26 14:01:00	HELIOPOLIS	INTERNO - NAO PROGRAMADA - MEIO AMBIENTE - ARVORE OU VEGETACAO
18059822_17016158	IGUARACI	2023-02-22 09:09:35	2023-02-22 14:08:00	AFOGADOS DA INGAZEIRA	INTERNO - NAO PROGRAMADA - MEIO AMBIENTE - DESCARGA ATMOSFERICA
18066529_17020590	ARARIPINA	2023-02-24 13:04:44	2023-02-25 09:00:00	ARARIPINA	INTERNO - NAO PROGRAMADA - MEIO AMBIENTE - ARVORE OU VEGETACAO
18062712_17015553	RIO FORMOSO	2023-02-23 07:11:31	2023-02-23 13:13:00	RIO FORMOSO	INTERNO - NAO PROGRAMADA - MEIO AMBIENTE - DESCARGA ATMOSFERICA
18068529_17021061	SERRA TALHADA	2023-02-25 13:38:08	2023-02-25 17:10:00	SERRA TALHADA	INTERNO - NAO PROGRAMADA - MEIO AMBIENTE - ARVORE OU VEGETACAO
18062540_17016361	FERREIROS	2023-02-23 05:58:16	2023-02-23 17:20:00	TIMBAUBA	INTERNO - NAO PROGRAMADA - MEIO AMBIENTE - DESCARGA ATMOSFERICA
18060710_17013556	SERTANIA	2023-02-22 14:16:32	2023-02-22 15:16:35	ARCOVERDE	INTERNO - NAO PROGRAMADA - MEIO AMBIENTE - ARVORE OU VEGETACAO
18062440_17017893	RECIFE	2023-02-23 03:08:10	2023-02-23 05:22:47	GAZOMETRO	INTERNO - NAO PROGRAMADA - MEIO AMBIENTE - VENTO
18072584_17026107	IGUARACI	2023-02-27 20:21:25	2023-02-28 09:28:23	AFOGADOS DA INGAZEIRA	INTERNO - NAO PROGRAMADA - MEIO AMBIENTE - VENTO
18064071_17015879	ARARIPINA	2023-02-23 13:45:15	2023-02-23 14:39:02	ARARIPINA	INTERNO - NAO PROGRAMADA - MEIO AMBIENTE - QUEIMA OU INCENDIO
18069806_17022730	RECIFE	2023-02-26 09:16:05	2023-02-26 13:33:40	BEBERIBE	INTERNO - NAO PROGRAMADA - MEIO AMBIENTE - QUEIMA OU INCENDIO
18068730_17021295	ARCOVERDE	2023-02-25 16:07:12	2023-02-25 17:30:00	ARCOVERDE	INTERNO - NAO PROGRAMADA - MEIO AMBIENTE - DESCARGA ATMOSFERICA

18070265_ 17028513	QUIXABA	2023-02-26 12:56:47	2023-02-26 15:07:00	CARNAIBA	INTERNO - NAO PROGRAMADA - MEIO AMBIENTE - ARVORE OU VEGETACAO
18061969_ 17014568	RECIFE	2023-02-22 23:58:18	2023-02-23 00:26:42	TABATINGA	INTERNO - NAO PROGRAMADA - MEIO AMBIENTE - VENTO
18067141_ 17022050	BARRA DE GUABIRABA	2023-02-24 17:35:14	2023-02-25 00:50:00	CAMOCIM DE SAO FELIX	INTERNO - NAO PROGRAMADA - MEIO AMBIENTE - ARVORE OU VEGETACAO
18067016_ 17020102	SERRA TALHADA	2023-02-24 16:46:08	2023-02-25 09:40:30	SERRA TALHADA	INTERNO - NAO PROGRAMADA - MEIO AMBIENTE - ARVORE OU VEGETACAO
18061791_ 17017006	SAO CAETANO	2023-02-23 14:50:00	2023-02-23 18:00:00	SAO CAETANO	INTERNO - NAO PROGRAMADA - MEIO AMBIENTE - ARVORE OU VEGETACAO
18061791_ 17016995	SAO CAETANO	2023-02-23 14:50:00	2023-02-23 18:00:00	SAO CAETANO	INTERNO - NAO PROGRAMADA - MEIO AMBIENTE - ARVORE OU VEGETACAO
18061791_ 17017043	SAO CAETANO	2023-02-23 14:50:00	2023-02-23 18:00:00	SAO CAETANO	INTERNO - NAO PROGRAMADA - MEIO AMBIENTE - ARVORE OU VEGETACAO
18061791_ 17017033	SAO CAETANO	2023-02-23 14:50:00	2023-02-23 18:00:00	SAO CAETANO	INTERNO - NAO PROGRAMADA - MEIO AMBIENTE - ARVORE OU VEGETACAO
18061791_ 17017030	SAO CAETANO	2023-02-23 14:50:00	2023-02-23 18:00:00	SAO CAETANO	INTERNO - NAO PROGRAMADA - MEIO AMBIENTE - ARVORE OU VEGETACAO
18070419_ 17023219	SAO CAETANO	2023-02-26 15:04:14	2023-02-26 17:20:00	LAJEDO	INTERNO - NAO PROGRAMADA - MEIO AMBIENTE - DESCARGA ATMOSFERICA
18071298_ 17024514	SAO CAETANO	2023-02-27 09:07:30	2023-02-27 12:50:00	SAO CAETANO	INTERNO - NAO PROGRAMADA - MEIO AMBIENTE - ANIMAIS
18059496_ 17013564	SANTA FILOMENA	2023-02-22 07:42:16	2023-02-22 14:55:00	SANTA CRUZ	INTERNO - NAO PROGRAMADA - MEIO AMBIENTE - VENTO
18070090_ 17055750	LAGOA GRANDE	2023-02-26 11:27:35	2023-02-28 12:50:00	SANTA CRUZ	INTERNO - NAO PROGRAMADA - MEIO AMBIENTE - VENTO
18071099_ 17025232	SANTA CRUZ	2023-02-27 07:40:00	2023-02-27 13:20:00	SANTA CRUZ	INTERNO - NAO PROGRAMADA - MEIO AMBIENTE - VENTO
18071782_ 17024853	AFOGADOS DA INGAZEIRA	2023-02-27 12:30:24	2023-02-27 15:18:00	TABIRA	INTERNO - NAO PROGRAMADA - MEIO AMBIENTE - ARVORE OU VEGETACAO
18059608_ 17015777	TABIRA	2023-02-22 08:10:59	2023-02-23 12:50:06	TABIRA	INTERNO - NAO PROGRAMADA - MEIO AMBIENTE - DESCARGA ATMOSFERICA
18068460_ 17021287	SANTA TEREZINHA	2023-02-25 12:35:23	2023-02-25 16:59:00	TABIRA	INTERNO - NAO PROGRAMADA - MEIO AMBIENTE - ARVORE OU VEGETACAO
18059401_ 17032414	ITAMBE	2023-02-22 07:25:20	2023-02-22 17:01:09	ORATORIO	INTERNO - NAO PROGRAMADA - MEIO AMBIENTE - VENTO
18059438_ 17014167	TRINDADE	2023-02-22 07:27:32	2023-02-22 11:24:00	TRINDADE	INTERNO - NAO PROGRAMADA - MEIO AMBIENTE - VENTO
18059438_ 17014167	ARARIPINA	2023-02-22 07:27:32	2023-02-22 11:24:00	ARARIPINA	INTERNO - NAO PROGRAMADA - MEIO AMBIENTE - VENTO
18069910_ 17031875	ARARIPINA	2023-02-26 12:12:01	2023-02-26 12:41:00	ARARIPINA	INTERNO - NAO PROGRAMADA - MEIO AMBIENTE - DESCARGA ATMOSFERICA
18067446_ 17020256	SAO LOURENCO DA MATA	2023-02-24 20:02:44	2023-02-25 01:35:00	TABATINGA	INTERNO - NAO PROGRAMADA - MEIO AMBIENTE - DESCARGA ATMOSFERICA
18067446_ 17021690	SAO LOURENCO DA MATA	2023-02-25 20:49:00	2023-02-25 23:44:30	TABATINGA	INTERNO - NAO PROGRAMADA - MEIO AMBIENTE - DESCARGA ATMOSFERICA

18072350_17028260	CABO DE SANTO AGOSTINHO	2023-02-27 17:35:09	2023-02-27 23:10:00	CABO	INTERNO - NAO PROGRAMADA - MEIO AMBIENTE - QUEIMA OU INCENDIO
18068366_17021380	ALIANCA	2023-02-25 11:35:24	2023-02-25 16:45:00	CONDADO	INTERNO - NAO PROGRAMADA - MEIO AMBIENTE - VENTO
18067348_17020288	CARPINA	2023-02-24 18:53:22	2023-02-25 03:00:00	CARPINA	INTERNO - NAO PROGRAMADA - MEIO AMBIENTE - ARVORE OU VEGETACAO
18068582_17022840	CARUARU	2023-02-25 14:44:01	2023-02-25 15:55:00	CAMPUS	INTERNO - NAO PROGRAMADA - MEIO AMBIENTE - ANIMAIS
18070159_17022709	BONITO	2023-02-26 12:01:41	2023-02-26 13:10:00	CAMOCIM DE SAO FELIX	INTERNO - NAO PROGRAMADA - MEIO AMBIENTE - VENTO
18071576_17024777	SERTANIA	2023-02-27 11:00:48	2023-02-27 14:45:00	CUSTODIA	INTERNO - NAO PROGRAMADA - MEIO AMBIENTE - ANIMAIS
18069791_17025807	CUSTODIA	2023-02-26 09:13:58	2023-02-26 10:14:00	CUSTODIA	INTERNO - NAO PROGRAMADA - MEIO AMBIENTE - DESCARGA ATMOSFERICA
18069386_17022722	LAGOA DOS GATOS	2023-02-26 03:38:35	2023-02-26 13:32:00	CUPIRA	INTERNO - NAO PROGRAMADA - MEIO AMBIENTE - ARVORE OU VEGETACAO
18071172_17024214	TAQUARITINGA DO NORTE	2023-02-27 08:20:13	2023-02-27 10:40:53	TORITAMA	INTERNO - NAO PROGRAMADA - MEIO AMBIENTE - ARVORE OU VEGETACAO
18062666_17015614	VERTENTES	2023-02-23 06:54:45	2023-02-23 11:20:13	TORITAMA	INTERNO - NAO PROGRAMADA - MEIO AMBIENTE - ARVORE OU VEGETACAO
18062460_17014914	VICENCIA	2023-02-23 05:38:22	2023-02-23 05:50:00	NAZARE DA MATA	INTERNO - NAO PROGRAMADA - MEIO AMBIENTE - ARVORE OU VEGETACAO
18059307_17012787	SAO VICENTE FERRER	2023-02-22 06:42:30	2023-02-22 08:23:26	VICENCIA	INTERNO - NAO PROGRAMADA - MEIO AMBIENTE - ARVORE OU VEGETACAO
18059307_17012787	VICENCIA	2023-02-22 06:42:30	2023-02-22 06:46:53	MACAPARANA	INTERNO - NAO PROGRAMADA - MEIO AMBIENTE - ARVORE OU VEGETACAO
18059307_17012787	MACHADOS	2023-02-22 06:42:30	2023-02-22 06:46:53	VICENCIA	INTERNO - NAO PROGRAMADA - MEIO AMBIENTE - ARVORE OU VEGETACAO
18061504_17016078	VICENCIA	2023-02-22 19:26:51	2023-02-23 13:07:00	VICENCIA	INTERNO - NAO PROGRAMADA - MEIO AMBIENTE - VENTO
18069215_17021886	MACAPARANA	2023-02-25 21:11:43	2023-02-25 22:59:00	VICENCIA	INTERNO - NAO PROGRAMADA - MEIO AMBIENTE - VENTO
18072475_17025685	POMBOS	2023-02-27 18:46:13	2023-02-27 22:55:00	VITORIA DE SANTO ANTAO	INTERNO - NAO PROGRAMADA - MEIO AMBIENTE - DESCARGA ATMOSFERICA
18070810_17023724	POMBOS	2023-02-26 23:40:00	2023-02-27 00:05:00	VITORIA DE SANTO ANTAO	INTERNO - NAO PROGRAMADA - MEIO AMBIENTE - QUEIMA OU INCENDIO
18067896_17020637	PEDRA	2023-02-25 07:27:47	2023-02-25 10:51:00	VENTUROSA	INTERNO - NAO PROGRAMADA - MEIO AMBIENTE - DESCARGA ATMOSFERICA
18064743_17018227	PEDRA	2023-02-23 17:38:33	2023-02-23 21:30:00	VENTUROSA	INTERNO - NAO PROGRAMADA - MEIO AMBIENTE - ARVORE OU VEGETACAO
18068214_17021586	VENTUROSA	2023-02-25 10:05:24	2023-02-26 08:20:00	PESQUEIRA	INTERNO - NAO PROGRAMADA - MEIO AMBIENTE - DESCARGA ATMOSFERICA
18060710_17013556	PEDRA	2023-02-22 14:16:32	2023-02-22 14:22:24	ARCOVERDE	INTERNO - NAO PROGRAMADA - MEIO AMBIENTE - ARVORE OU VEGETACAO

18060710_ 17013556	ARCOVERDE	2023-02-22 14:16:32	2023-02-22 14:22:24	ARCOVERDE	INTERNO - NAO PROGRAMADA - MEIO AMBIENTE - ARVORE OU VEGETACAO
18069990_ 17023178	SANTA MARIA DO CAMBUCA	2023-02-26 10:28:29	2023-02-26 16:50:00	SURUBIM	INTERNO - NAO PROGRAMADA - MEIO AMBIENTE - ARVORE OU VEGETACAO
18065384_ 17017671	PETROLINA	2023-02-24 00:15:10	2023-02-24 02:19:00	DOM AVELAR	INTERNO - NAO PROGRAMADA - MEIO AMBIENTE - VENTO
18068727_ 17026585	PETROLINA	2023-02-25 16:06:45	2023-02-27 11:12:00	DOM AVELAR	INTERNO - NAO PROGRAMADA - MEIO AMBIENTE - ANIMAIS
18068570_ 17022212	CABO DE SANTO AGOSTINHO	2023-02-25 14:23:44	2023-02-26 08:50:00	ESCADA	INTERNO - NAO PROGRAMADA - MEIO AMBIENTE - ARVORE OU VEGETACAO
18067569_ 17020951	CABO DE SANTO AGOSTINHO	2023-02-24 21:15:59	2023-02-25 12:15:00	ESCADA	INTERNO - NAO PROGRAMADA - MEIO AMBIENTE - DESCARGA ATMOSFERICA
18070364_ 17023403	LAJEDO	2023-02-26 14:28:58	2023-02-26 18:56:00	LAJEDO	INTERNO - NAO PROGRAMADA - MEIO AMBIENTE - ARVORE OU VEGETACAO
18064565_ 17016985	CARPINA	2023-02-23 16:33:13	2023-02-23 18:00:21	LIMOEIRO	INTERNO - NAO PROGRAMADA - MEIO AMBIENTE - DESCARGA ATMOSFERICA
18064216_ 17016623	MACAPARANA	2023-02-23 14:45:37	2023-02-23 17:33:42	TIMBAUBA	INTERNO - NAO PROGRAMADA - MEIO AMBIENTE - ARVORE OU VEGETACAO
18059073_ 17015919	TIMBAUBA	2023-02-22 02:30:08	2023-02-22 22:40:00	TIMBAUBA	INTERNO - NAO PROGRAMADA - MEIO AMBIENTE - DESCARGA ATMOSFERICA
18069285_ 17021946	RECIFE	2023-02-25 23:01:29	2023-02-26 01:17:59	IPUTINGA	INTERNO - NAO PROGRAMADA - MEIO AMBIENTE - QUEIMA OU INCENDIO
18067211_ 17021069	RECIFE	2023-02-24 18:03:04	2023-02-25 15:22:00	MACAXEIRA	INTERNO - NAO PROGRAMADA - MEIO AMBIENTE - QUEIMA OU INCENDIO
18067095_ 17019850	PETROLINA	2023-02-24 17:09:25	2023-02-24 18:20:00	MASSANGANO II	INTERNO - NAO PROGRAMADA - MEIO AMBIENTE - VENTO
18070798_ 17023495	PETROLINA	2023-02-26 20:37:24	2023-02-27 12:10:00	MASSANGANO II	INTERNO - NAO PROGRAMADA - MEIO AMBIENTE - ARVORE OU VEGETACAO
18072094_ 17026868	NAZARE DA MATA	2023-02-27 15:20:22	2023-02-28 16:07:37	NAZARE DA MATA	INTERNO - NAO PROGRAMADA - MEIO AMBIENTE - QUEIMA OU INCENDIO
18064106_ 17016217	CARPINA	2023-02-23 14:04:07	2023-02-23 15:22:00	NAZARE DA MATA	INTERNO - NAO PROGRAMADA - MEIO AMBIENTE - ANIMAIS
18067939_ 17020619	NAZARE DA MATA	2023-02-25 07:49:27	2023-02-25 10:35:51	NAZARE DA MATA	INTERNO - NAO PROGRAMADA - MEIO AMBIENTE - ANIMAIS
18071256_ 17027014	OURICURI	2023-02-27 08:54:31	2023-02-27 11:20:00	OURICURI	INTERNO - NAO PROGRAMADA - MEIO AMBIENTE - ANIMAIS
18068344_ 17031934	OURICURI	2023-02-25 11:25:50	2023-02-26 15:30:00	OURICURI	INTERNO - NAO PROGRAMADA - MEIO AMBIENTE - VENTO
18066523_ 17019356	OURICURI	2023-02-24 12:59:48	2023-02-24 16:15:00	OURICURI	INTERNO - NAO PROGRAMADA - MEIO AMBIENTE - VENTO
18061034_ 17014823	OURICURI	2023-02-22 16:01:06	2023-02-22 21:50:00	OURICURI	INTERNO - NAO PROGRAMADA - MEIO AMBIENTE - ARVORE OU VEGETACAO
18059930_ 17013399	SURUBIM	2023-02-22 09:41:53	2023-02-22 11:55:00	SURUBIM	INTERNO - NAO PROGRAMADA - MEIO AMBIENTE - VENTO
18059930_ 17013227	SURUBIM	2023-02-22 09:41:53	2023-02-22 11:00:00	SURUBIM	INTERNO - NAO PROGRAMADA - MEIO AMBIENTE - VENTO

18060769_ 17014197	SURUBIM	2023-02-22 14:32:57	2023-02-22 17:00:00	SURUBIM	INTERNO - NAO PROGRAMADA - MEIO AMBIENTE - ARVORE OU VEGETACAO
18065534_ 17018230	BOM JARDIM	2023-02-24 06:32:53	2023-02-24 10:47:00	SURUBIM	INTERNO - NAO PROGRAMADA - MEIO AMBIENTE - VENTO
18064860_ 17020540	SALGADINHO	2023-02-23 18:03:22	2023-02-24 18:15:00	SURUBIM	INTERNO - NAO PROGRAMADA - MEIO AMBIENTE - DESCARGA ATMOSFERICA
18062502_ 17015021	TUPARETAMA	2023-02-23 05:16:36	2023-02-23 07:50:00	SAO JOSE DO EGITO	INTERNO - NAO PROGRAMADA - MEIO AMBIENTE - VENTO
18072279_ 17025530	SAO JOSE DO EGITO	2023-02-27 16:53:35	2023-02-27 18:19:00	SAO JOSE DO EGITO	INTERNO - NAO PROGRAMADA - MEIO AMBIENTE - DESCARGA ATMOSFERICA
18069287_ 17023431	SANTA MARIA DA BOA VISTA	2023-02-26 20:43:57	2023-02-26 20:50:28	SANTA MARIA DA BOA VISTA	INTERNO - NAO PROGRAMADA - MEIO AMBIENTE - DESCARGA ATMOSFERICA
18069287_ 17021845	LAGOA GRANDE	2023-02-25 23:00:47	2023-02-26 16:04:01	SANTA MARIA DA BOA VISTA	INTERNO - NAO PROGRAMADA - MEIO AMBIENTE - DESCARGA ATMOSFERICA
18069287_ 17022589	SANTA MARIA DA BOA VISTA	2023-02-26 12:00:20	2023-02-26 12:04:34	SANTA MARIA DA BOA VISTA	INTERNO - NAO PROGRAMADA - MEIO AMBIENTE - DESCARGA ATMOSFERICA
18069287_ 17021845	SANTA MARIA DA BOA VISTA	2023-02-25 23:00:47	2023-02-26 11:42:51	SANTA MARIA DA BOA VISTA	INTERNO - NAO PROGRAMADA - MEIO AMBIENTE - DESCARGA ATMOSFERICA
18069287_ 17021845	SANTA MARIA DA BOA VISTA	2023-02-25 23:00:47	2023-02-26 12:50:00	SANTA MARIA DA BOA VISTA	INTERNO - NAO PROGRAMADA - MEIO AMBIENTE - DESCARGA ATMOSFERICA
18069287_ 17021845	SANTA MARIA DA BOA VISTA	2023-02-25 23:00:47	2023-02-26 14:34:00	SANTA MARIA DA BOA VISTA	INTERNO - NAO PROGRAMADA - MEIO AMBIENTE - DESCARGA ATMOSFERICA
18069287_ 17021845	SANTA MARIA DA BOA VISTA	2023-02-25 23:00:47	2023-02-27 00:20:00	SANTA MARIA DA BOA VISTA	INTERNO - NAO PROGRAMADA - MEIO AMBIENTE - DESCARGA ATMOSFERICA
18060830_ 17016031	JATAUBA	2023-02-22 14:53:24	2023-02-23 14:00:14	SANTA CRUZ DO CAPIBARIBE	INTERNO - NAO PROGRAMADA - MEIO AMBIENTE - ARVORE OU VEGETACAO
18064028_ 17016467	TAQUARITINGA DO NORTE	2023-02-23 13:28:12	2023-02-23 16:17:00	SANTA CRUZ DO CAPIBARIBE	INTERNO - NAO PROGRAMADA - MEIO AMBIENTE - QUEIMA OU INCENDIO
18063838_ 17016610	TAQUARITINGA DO NORTE	2023-02-23 12:11:38	2023-02-23 16:50:00	SANTA CRUZ DO CAPIBARIBE	INTERNO - NAO PROGRAMADA - MEIO AMBIENTE - DESCARGA ATMOSFERICA
18070874_ 17023557	PAULISTA	2023-02-26 21:53:43	2023-02-26 23:12:00	PAU AMARELO	INTERNO - NAO PROGRAMADA - MEIO AMBIENTE - QUEIMA OU INCENDIO
18061729_ 17023633	PAUDALHO	2023-02-22 21:19:22	2023-02-23 12:50:00	PAUDALHO	INTERNO - NAO PROGRAMADA - MEIO AMBIENTE - DESCARGA ATMOSFERICA
18071210_ 17024137	PAUDALHO	2023-02-27 08:42:05	2023-02-27 13:25:00	PAUDALHO	INTERNO - NAO PROGRAMADA - MEIO AMBIENTE - ARVORE OU VEGETACAO
18067880_ 17033033	RECIFE	2023-02-25 07:14:29	2023-02-25 09:39:00	PINA	INTERNO - NAO PROGRAMADA - MEIO AMBIENTE - QUEIMA OU INCENDIO
18066525_ 17019453	MARAIAL	2023-02-24 13:00:37	2023-02-24 16:40:00	PALMARES	INTERNO - NAO PROGRAMADA - MEIO AMBIENTE - DESCARGA ATMOSFERICA
18063023_ 17038658	PARNAMIRIM	2023-02-23 08:28:52	2023-02-24 09:40:00	PARNAMIRIM	INTERNO - NAO PROGRAMADA - MEIO AMBIENTE - VENTO

18068387_17021902	SERTANIA	2023-02-25 11:46:39	2023-02-26 00:17:00	ARCOVERDE	INTERNO - NAO PROGRAMADA - MEIO AMBIENTE - DESCARGA ATMOSFERICA
18067984_17020714	MORENO	2023-02-25 08:08:42	2023-02-25 11:18:00	PIRAPAMA I	INTERNO - NAO PROGRAMADA - MEIO AMBIENTE - VENTO
18067984_17020714	CABO DE SANTO AGOSTINHO	2023-02-25 08:08:42	2023-02-25 11:18:00	PIRAPAMA I	INTERNO - NAO PROGRAMADA - MEIO AMBIENTE - VENTO
18069723_17023089	MORENO	2023-02-26 16:21:43	2023-02-26 16:25:51	PIRAPAMA I	INTERNO - NAO PROGRAMADA - MEIO AMBIENTE - DESCARGA ATMOSFERICA
18069633_17022646	PASSIRA	2023-02-26 08:10:51	2023-02-26 10:50:00	PASSIRA	INTERNO - NAO PROGRAMADA - MEIO AMBIENTE - VENTO
18071731_17024395	PASSIRA	2023-02-27 12:05:16	2023-02-27 12:09:52	PASSIRA	INTERNO - NAO PROGRAMADA - MEIO AMBIENTE - DESCARGA ATMOSFERICA
18071731_17024395	LIMOEIRO	2023-02-27 12:05:16	2023-02-27 12:09:52	PASSIRA	INTERNO - NAO PROGRAMADA - MEIO AMBIENTE - DESCARGA ATMOSFERICA
18059584_17014464	PETROLINA	2023-02-22 08:08:19	2023-02-22 20:15:00	BARRA DE BEBEDOURO	INTERNO - NAO PROGRAMADA - MEIO AMBIENTE - DESCARGA ATMOSFERICA
18069664_17025440	PETROLINA	2023-02-26 08:27:16	2023-02-27 19:00:00	BARRA DE BEBEDOURO	INTERNO - NAO PROGRAMADA - MEIO AMBIENTE - VENTO
18069137_17022193	GRANITO	2023-02-25 20:03:57	2023-02-26 08:10:00	EXU	INTERNO - NAO PROGRAMADA - MEIO AMBIENTE - DESCARGA ATMOSFERICA
18071141_17024413	GRANITO	2023-02-27 08:02:09	2023-02-27 10:37:00	EXU	INTERNO - NAO PROGRAMADA - MEIO AMBIENTE - VENTO
18069335_17022205	EXU	2023-02-26 00:06:07	2023-02-26 08:10:00	EXU	INTERNO - NAO PROGRAMADA - MEIO AMBIENTE - VENTO
18059284_17013131	JABOATAO DOS GUARARAPES	2023-02-22 06:23:36	2023-02-22 16:45:24	PRAZERES	INTERNO - NAO PROGRAMADA - MEIO AMBIENTE - ARVORE OU VEGETACAO
18069629_17022862	SAO BENEDITO DO SUL	2023-02-26 08:09:49	2023-02-26 15:05:00	QUIPAPA	INTERNO - NAO PROGRAMADA - MEIO AMBIENTE - CORROSAO
18068804_17024142	RIACHO DAS ALMAS	2023-02-25 17:02:22	2023-02-25 19:16:06	RIACHO DAS ALMAS	INTERNO - NAO PROGRAMADA - MEIO AMBIENTE - ARVORE OU VEGETACAO
18068871_17021716	JABOATAO DOS GUARARAPES	2023-02-25 17:45:37	2023-02-25 20:40:00	IBURA	INTERNO - NAO PROGRAMADA - MEIO AMBIENTE - QUEIMA OU INCENDIO
18066875_17019828	RECIFE	2023-02-24 15:43:02	2023-02-24 17:20:00	IBURA	INTERNO - NAO PROGRAMADA - MEIO AMBIENTE - DESCARGA ATMOSFERICA
18059175_17013132	RECIFE	2023-02-22 05:11:36	2023-02-22 08:00:00	IBURA	INTERNO - NAO PROGRAMADA - MEIO AMBIENTE - ARVORE OU VEGETACAO
18068916_17021771	ITAMARACA	2023-02-25 17:58:14	2023-02-25 21:10:00	ITAMARACA	INTERNO - NAO PROGRAMADA - MEIO AMBIENTE - QUEIMA OU INCENDIO
18065885_17020003	JABOATAO DOS GUARARAPES	2023-02-24 08:56:42	2023-02-24 16:20:00	PIRAPAMA I	INTERNO - NAO PROGRAMADA - MEIO AMBIENTE - DESCARGA ATMOSFERICA
18067916_17020681	RIBEIRAO	2023-02-25 07:37:21	2023-02-25 11:20:00	JOSE MARIANO	INTERNO - NAO PROGRAMADA - MEIO AMBIENTE - VENTO
18067916_17020681	CORTES	2023-02-25 07:37:21	2023-02-25 11:20:00	JOSE MARIANO	INTERNO - NAO PROGRAMADA - MEIO AMBIENTE - VENTO
18065760_17018850	AFRANIO	2023-02-24 08:16:36	2023-02-24 13:20:00	AFRANIO	INTERNO - NAO PROGRAMADA - MEIO AMBIENTE - DESCARGA ATMOSFERICA

18059219_17038123	AGUAS BELAS	2023-02-22 05:57:00	2023-02-22 12:30:00	AGUAS BELAS	INTERNO - NAO PROGRAMADA - MEIO AMBIENTE - ARVORE OU VEGETACAO
18060234_17015519	IATI	2023-02-22 11:28:25	2023-02-23 09:45:00	AGUAS BELAS	INTERNO - NAO PROGRAMADA - MEIO AMBIENTE - DESCARGA ATMOSFERICA
18065697_17018430	SAO LOURENCO DA MATA	2023-02-24 07:58:10	2023-02-24 11:45:00	TABATINGA	INTERNO - NAO PROGRAMADA - MEIO AMBIENTE - VENTO
18069394_17031898	ARARIPINA	2023-02-26 04:17:33	2023-02-26 10:14:00	ARARIPINA	INTERNO - NAO PROGRAMADA - MEIO AMBIENTE - VENTO
18066609_17019956	OURICURI	2023-02-24 13:48:54	2023-02-24 23:12:00	ARARIPINA	INTERNO - NAO PROGRAMADA - MEIO AMBIENTE - VENTO
18065595_17026361	ARARIPINA	2023-02-24 07:10:02	2023-02-24 09:30:00	ARARIPINA	INTERNO - NAO PROGRAMADA - MEIO AMBIENTE - VENTO
18063015_17017503	GAMELEIRA	2023-02-23 08:26:35	2023-02-23 23:06:00	BARREIROS	INTERNO - NAO PROGRAMADA - MEIO AMBIENTE - DESCARGA ATMOSFERICA
18061760_17014374	LAGOA GRANDE	2023-02-22 21:40:49	2023-02-22 22:18:54	BARRA DE BEBEDOURO	INTERNO - NAO PROGRAMADA - MEIO AMBIENTE - VENTO
18061760_17014374	LAGOA GRANDE	2023-02-22 21:40:49	2023-02-22 22:18:54	SANTA MARIA DA BOA VISTA	INTERNO - NAO PROGRAMADA - MEIO AMBIENTE - VENTO
18069952_17022630	PETROLINA	2023-02-26 10:18:48	2023-02-26 14:05:00	BARRA DE BEBEDOURO	INTERNO - NAO PROGRAMADA - MEIO AMBIENTE - ARVORE OU VEGETACAO
18069612_17022291	BODOCO	2023-02-26 08:00:44	2023-02-26 09:12:00	TRINDADE	INTERNO - NAO PROGRAMADA - MEIO AMBIENTE - VENTO
18071144_17024745	OROBO	2023-02-27 08:03:27	2023-02-27 13:10:00	BOM JARDIM	INTERNO - NAO PROGRAMADA - MEIO AMBIENTE - DESCARGA ATMOSFERICA
18059161_17012888	CASINHAS	2023-02-22 04:52:41	2023-02-22 09:59:00	BOM JARDIM	INTERNO - NAO PROGRAMADA - MEIO AMBIENTE - ARVORE OU VEGETACAO
18069096_17028344	OROBO	2023-02-25 19:39:41	2023-02-27 17:35:50	BOM JARDIM	INTERNO - NAO PROGRAMADA - MEIO AMBIENTE - ARVORE OU VEGETACAO
18062580_17015198	BELEM DE SAO FRANCISCO	2023-02-23 06:21:47	2023-02-23 08:56:00	CABROBO	INTERNO - NAO PROGRAMADA - MEIO AMBIENTE - VENTO
18067265_17019611	SERRA TALHADA	2023-02-24 16:25:00	2023-02-24 18:44:00	SERRA TALHADA	INTERNO - NAO PROGRAMADA - MEIO AMBIENTE - VENTO
18069008_17025859	MIRANDIBA	2023-02-25 18:39:18	2023-02-26 07:18:00	BOM NOME	INTERNO - NAO PROGRAMADA - MEIO AMBIENTE - VENTO
18059114_17012979	GARANHUNS	2023-02-22 03:25:15	2023-02-22 10:38:00	BREJAO	INTERNO - NAO PROGRAMADA - MEIO AMBIENTE - QUEIMA OU INCENDIO
18060670_17016050	BUIQUE	2023-02-22 13:56:59	2023-02-22 16:20:00	BUIQUE	INTERNO - NAO PROGRAMADA - MEIO AMBIENTE - ARVORE OU VEGETACAO
18071916_17028698	BUIQUE	2023-02-27 13:46:01	2023-02-27 17:19:00	BUIQUE	INTERNO - NAO PROGRAMADA - MEIO AMBIENTE - DESCARGA ATMOSFERICA
18061340_17014502	TUPANATINGA	2023-02-22 17:59:53	2023-02-22 23:00:00	BUIQUE	INTERNO - NAO PROGRAMADA - MEIO AMBIENTE - DESCARGA ATMOSFERICA
18059936_17013256	BUIQUE	2023-02-22 08:45:47	2023-02-22 10:57:00	BUIQUE	INTERNO - NAO PROGRAMADA - MEIO AMBIENTE - ARVORE OU VEGETACAO
18059847_17013502	BUIQUE	2023-02-22 09:19:51	2023-02-22 12:17:00	BUIQUE	INTERNO - NAO PROGRAMADA - MEIO AMBIENTE - DESCARGA ATMOSFERICA
18059508_17012948	BEZERROS	2023-02-22 07:44:54	2023-02-22 08:50:00	BEZERROS	INTERNO - NAO PROGRAMADA - MEIO AMBIENTE - CORROSAO

18069739_ 17026810	BELEM DE SAO FRANCISCO	2023-02-26 08:57:53	2023-02-28 12:54:00	FLORESTA	INTERNO - NAO PROGRAMADA - MEIO AMBIENTE - ARVORE OU VEGETACAO
18060278_ 17015609	CARNAUBEIRA DA PENHA	2023-02-22 11:44:30	2023-02-23 08:41:00	FLORESTA	INTERNO - NAO PROGRAMADA - MEIO AMBIENTE - DESCARGA ATMOSFERICA
18071436_ 17025690	GARANHUNS	2023-02-27 16:00:00	2023-02-27 18:15:00	GARANHUNS	INTERNO - NAO PROGRAMADA - MEIO AMBIENTE - VENTO
18069805_ 17022727	CHA DE ALEGRIA	2023-02-26 09:15:19	2023-02-26 13:10:00	GLORIA DO GOITA	INTERNO - NAO PROGRAMADA - MEIO AMBIENTE - VENTO
18066094_ 17018514	LAGOA DE ITAENGA	2023-02-24 10:02:10	2023-02-24 12:17:00	GLORIA DO GOITA	INTERNO - NAO PROGRAMADA - MEIO AMBIENTE - VENTO
18071757_ 17024976	POMBOS	2023-02-27 12:22:42	2023-02-27 17:03:00	VITORIA DE SANTO ANTAO	INTERNO - NAO PROGRAMADA - MEIO AMBIENTE - DESCARGA ATMOSFERICA
18059361_ 17014240	CALCADO	2023-02-22 19:30:01	2023-02-22 20:04:00	HELIOPOLIS	INTERNO - NAO PROGRAMADA - MEIO AMBIENTE - ANIMAIS
18059361_ 17014137	CALCADO	2023-02-22 06:58:13	2023-02-22 23:35:00	LAJEDO	INTERNO - NAO PROGRAMADA - MEIO AMBIENTE - ANIMAIS
18062700_ 17015141	SAO JOAO	2023-02-23 07:07:17	2023-02-23 08:11:00	HELIOPOLIS	INTERNO - NAO PROGRAMADA - MEIO AMBIENTE - VENTO
18066408_ 17019727	SAO JOAO	2023-02-24 16:09:00	2023-02-24 16:39:00	HELIOPOLIS	INTERNO - NAO PROGRAMADA - MEIO AMBIENTE - ARVORE OU VEGETACAO
18066713_ 17019732	SAO JOAO	2023-02-24 14:44:21	2023-02-24 17:59:00	HELIOPOLIS	INTERNO - NAO PROGRAMADA - MEIO AMBIENTE - ARVORE OU VEGETACAO
18072075_ 17025655	ITAIBA	2023-02-27 15:00:13	2023-02-27 22:30:00	AGUAS BELAS	INTERNO - NAO PROGRAMADA - MEIO AMBIENTE - DESCARGA ATMOSFERICA
18067961_ 17020684	ITAIBA	2023-02-25 08:00:24	2023-02-25 11:20:00	INAJA	INTERNO - NAO PROGRAMADA - MEIO AMBIENTE - DESCARGA ATMOSFERICA
18070900_ 17023661	ITAIBA	2023-02-26 22:48:25	2023-02-27 02:01:00	AGUAS BELAS	INTERNO - NAO PROGRAMADA - MEIO AMBIENTE - DESCARGA ATMOSFERICA
18067234_ 17019901	MANARI	2023-02-24 18:08:13	2023-02-25 01:26:00	INAJA	INTERNO - NAO PROGRAMADA - MEIO AMBIENTE - ARVORE OU VEGETACAO
18067234_ 17019901	ITAIBA	2023-02-24 18:08:13	2023-02-25 01:10:00	INAJA	INTERNO - NAO PROGRAMADA - MEIO AMBIENTE - ARVORE OU VEGETACAO
18069365_ 17023597	ITAIBA	2023-02-26 02:04:24	2023-02-26 21:46:00	INAJA	INTERNO - NAO PROGRAMADA - MEIO AMBIENTE - ANIMAIS
18064492_ 17030512	INAJA	2023-02-23 16:10:30	2023-02-23 19:33:00	INAJA	INTERNO - NAO PROGRAMADA - MEIO AMBIENTE - ARVORE OU VEGETACAO
18067156_ 17021074	IBIMIRIM	2023-02-24 17:36:18	2023-02-25 12:30:00	AGUAS BELAS	INTERNO - NAO PROGRAMADA - MEIO AMBIENTE - VENTO
18071491_ 17027844	CABROBO	2023-02-27 10:25:46	2023-03-01 17:05:00	CABROBO	INTERNO - NAO PROGRAMADA - MEIO AMBIENTE - DESCARGA ATMOSFERICA
18070256_ 17023209	PARNAMIRIM	2023-02-26 12:51:41	2023-02-26 20:12:00	PARNAMIRIM	INTERNO - NAO PROGRAMADA - MEIO AMBIENTE - DESCARGA ATMOSFERICA
18064094_ 17020759	RECIFE	2023-02-23 13:52:45	2023-02-26 16:20:00	TABATINGA	INTERNO - NAO PROGRAMADA - MEIO AMBIENTE - ARVORE OU VEGETACAO
18062904_ 17017185	MORENO	2023-02-23 07:56:57	2023-02-23 19:17:00	JABOATAO	INTERNO - NAO PROGRAMADA - MEIO AMBIENTE - DESCARGA ATMOSFERICA

18061897_ 17014483	VITORIA DE SANTO ANTAO	2023-02-22 23:01:19	2023-02-23 04:00:33	VITORIA DE SANTO ANTAO II	INTERNO - NAO PROGRAMADA - MEIO AMBIENTE - DESCARGA ATMOSFERICA
18067419_ 17020851	JABOATAO DOS GUARARAPES	2023-02-24 19:32:42	2023-02-25 14:09:57	PRAZERES	INTERNO - NAO PROGRAMADA - MEIO AMBIENTE - DESCARGA ATMOSFERICA
18069674_ 17038358	JABOATAO DOS GUARARAPES	2023-02-26 08:42:36	2023-02-27 12:58:56	PONTEZINHA	INTERNO - NAO PROGRAMADA - MEIO AMBIENTE - ARVORE OU VEGETACAO
18059416_ 17012921	CALCADO	2023-02-22 07:17:34	2023-02-22 08:30:00	LAJEDO	INTERNO - NAO PROGRAMADA - MEIO AMBIENTE - CORROSAO
18062574_ 17015415	CABO DE SANTO AGOSTINHO	2023-02-23 10:10:00	2023-02-23 10:30:00	ENSEADA DOS CORAIS	INTERNO - NAO PROGRAMADA - MEIO AMBIENTE - ARVORE OU VEGETACAO
18059211_ 17028322	JABOATAO DOS GUARARAPES	2023-02-22 05:53:22	2023-02-22 18:30:00	JABOATAO	INTERNO - NAO PROGRAMADA - MEIO AMBIENTE - ARVORE OU VEGETACAO
18059574_ 17014993	TRIUNFO	2023-02-22 08:06:10	2023-02-22 10:24:00	FLORES	INTERNO - NAO PROGRAMADA - MEIO AMBIENTE - ANIMAIS
18068890_ 17021685	SALGUEIRO	2023-02-25 17:46:49	2023-02-25 20:20:00	SALGUEIRO	INTERNO - NAO PROGRAMADA - MEIO AMBIENTE - VENTO
18064940_ 17018711	JABOATAO DOS GUARARAPES	2023-02-23 18:30:49	2023-02-24 13:30:00	MORENO	INTERNO - NAO PROGRAMADA - MEIO AMBIENTE - DESCARGA ATMOSFERICA
18061969_ 17014568	CAMARAGIBE	2023-02-22 23:58:18	2023-02-23 00:24:30	TABATINGA	INTERNO - NAO PROGRAMADA - MEIO AMBIENTE - VENTO
18063611_ 17017849	CORRENTES	2023-02-23 11:06:05	2023-02-23 13:25:00	CORRENTES	INTERNO - NAO PROGRAMADA - MEIO AMBIENTE - ANIMAIS
18071362_ 17024159	CAMARAGIBE	2023-02-27 10:06:00	2023-02-27 12:42:00	TABATINGA	INTERNO - NAO PROGRAMADA - MEIO AMBIENTE - ARVORE OU VEGETACAO
18066923_ 17019552	PETROLINA	2023-02-24 15:59:16	2023-02-24 17:48:00	PETROLINA II	INTERNO - NAO PROGRAMADA - MEIO AMBIENTE - ANIMAIS
18066304_ 17019715	CEDRO	2023-02-24 11:22:46	2023-02-24 19:13:00	SERRITA	INTERNO - NAO PROGRAMADA - MEIO AMBIENTE - DESCARGA ATMOSFERICA
18059832_ 17013637	CABO DE SANTO AGOSTINHO	2023-02-22 09:13:58	2023-02-22 13:50:00	VITORIA DE SANTO ANTAO II	INTERNO - NAO PROGRAMADA - MEIO AMBIENTE - VENTO
18069328_ 17021885	PETROLINA	2023-02-25 23:47:33	2023-02-26 18:25:00	BARRA DE BEBEDOURO	INTERNO - NAO PROGRAMADA - MEIO AMBIENTE - VENTO
18070403_ 17025109	GOIANA	2023-02-26 14:53:42	2023-02-28 16:00:00	CONDADO	INTERNO - NAO PROGRAMADA - MEIO AMBIENTE - ARVORE OU VEGETACAO
18066589_ 17022754	SANTA CRUZ	2023-02-24 13:39:05	2023-02-26 10:20:00	SANTA CRUZ	INTERNO - NAO PROGRAMADA - MEIO AMBIENTE - VENTO
18066989_ 17019782	SALOA	2023-02-24 16:38:05	2023-02-24 20:30:00	BREJAO	INTERNO - NAO PROGRAMADA - MEIO AMBIENTE - ARVORE OU VEGETACAO
18068263_ 17020965	SAO LOURENCO DA MATA	2023-02-25 10:35:59	2023-02-25 15:07:00	TABATINGA	INTERNO - NAO PROGRAMADA - MEIO AMBIENTE - VENTO
18061895_ 17014476	VITORIA DE SANTO ANTAO	2023-02-22 21:57:38	2023-02-22 22:07:19	MORENO	INTERNO - NAO PROGRAMADA - MEIO AMBIENTE - DESCARGA ATMOSFERICA
18061897_ 17014483	VITORIA DE SANTO ANTAO	2023-02-22 23:01:19	2023-02-22 23:14:46	MORENO	INTERNO - NAO PROGRAMADA - MEIO AMBIENTE - DESCARGA ATMOSFERICA
18064840_ 17016869	RECIFE	2023-02-23 18:01:18	2023-02-23 20:10:00	CAXANGA	INTERNO - NAO PROGRAMADA - MEIO AMBIENTE - VENTO
18064622_ 17018219	POCAO	2023-02-23 16:49:49	2023-02-23 19:26:00	PESQUEIRA	INTERNO - NAO PROGRAMADA - MEIO AMBIENTE - VENTO

18059761_ 17013207	JATAUBA	2023-02-22 08:58:54	2023-02-22 16:30:31	BREJO DA MADRE DE DEUS	INTERNO - NAO PROGRAMADA - MEIO AMBIENTE - DESCARGA ATMOSFERICA
18059761_ 17013207	JATAUBA	2023-02-22 08:58:54	2023-02-22 18:25:00	BREJO DA MADRE DE DEUS	INTERNO - NAO PROGRAMADA - MEIO AMBIENTE - DESCARGA ATMOSFERICA
18071161_ 17024562	SAO BENTO DO UNA	2023-02-27 08:25:25	2023-03-01 12:00:00	SAO BENTO DO UNA	INTERNO - NAO PROGRAMADA - MEIO AMBIENTE - ARVORE OU VEGETACAO
18069356_ 17022476	SERRITA	2023-02-26 01:30:27	2023-02-26 11:02:00	PARNAMIRIM	INTERNO - NAO PROGRAMADA - MEIO AMBIENTE - DESCARGA ATMOSFERICA
18065587_ 17018335	SERTANIA	2023-02-24 07:06:09	2023-02-24 10:30:00	SERTANIA	INTERNO - NAO PROGRAMADA - MEIO AMBIENTE - DESCARGA ATMOSFERICA
18069558_ 17023237	PETROLANDIA	2023-02-26 07:30:20	2023-02-27 15:27:00	ITAPARICA	INTERNO - NAO PROGRAMADA - MEIO AMBIENTE - ANIMAIS
18072300_ 17025471	MORENO	2023-02-27 17:09:49	2023-02-27 19:51:00	MORENO	INTERNO - NAO PROGRAMADA - MEIO AMBIENTE - VENTO
18070863_ 17023664	ITAIBA	2023-02-26 21:43:57	2023-02-27 00:57:00	BUIQUE	INTERNO - NAO PROGRAMADA - MEIO AMBIENTE - DESCARGA ATMOSFERICA
18062598_ 17016215	PARNAMIRIM	2023-02-23 06:31:59	2023-02-23 13:16:00	PARNAMIRIM	INTERNO - NAO PROGRAMADA - MEIO AMBIENTE - VENTO
18062823_ 17015918	TIMBAUBA	2023-02-23 07:38:35	2023-02-23 14:57:00	VICENCIA	INTERNO - NAO PROGRAMADA - MEIO AMBIENTE - DESCARGA ATMOSFERICA
18060325_ 17016567	OURICURI	2023-02-22 11:58:24	2023-02-23 12:45:00	SANTA CRUZ	INTERNO - NAO PROGRAMADA - MEIO AMBIENTE - VENTO
18072122_ 17026060	SALOA	2023-02-27 15:24:35	2023-02-27 18:15:00	BREJAO	INTERNO - NAO PROGRAMADA - MEIO AMBIENTE - ARVORE OU VEGETACAO
18068228_ 17026618	SAO LOURENCO DA MATA	2023-02-25 10:17:58	2023-02-27 09:26:00	SAO LOURENCO DA MATA	INTERNO - NAO PROGRAMADA - MEIO AMBIENTE - VENTO
18070277_ 17023399	TUPANATINGA	2023-02-26 13:02:15	2023-02-26 16:46:00	BUIQUE	INTERNO - NAO PROGRAMADA - MEIO AMBIENTE - DESCARGA ATMOSFERICA
18069372_ 17021977	CARPINA	2023-02-26 02:41:36	2023-02-26 04:30:00	CARPINA	INTERNO - NAO PROGRAMADA - MEIO AMBIENTE - ARVORE OU VEGETACAO
18069566_ 17022345	PETROLANDIA	2023-02-26 09:20:00	2023-02-26 13:25:00	NOVA PETROLANDIA	INTERNO - NAO PROGRAMADA - MEIO AMBIENTE - DESCARGA ATMOSFERICA
18072317_ 17026165	MOREILANDIA	2023-02-27 17:13:05	2023-02-28 05:18:00	PARNAMIRIM	INTERNO - NAO PROGRAMADA - MEIO AMBIENTE - VENTO
18065489_ 17018385	BUIQUE	2023-02-24 05:49:51	2023-02-24 10:34:00	BUIQUE	INTERNO - NAO PROGRAMADA - MEIO AMBIENTE - DESCARGA ATMOSFERICA
18062789_ 17015197	CAMARAGIBE	2023-02-23 07:32:35	2023-02-23 12:58:00	CAMARAGIBE	INTERNO - NAO PROGRAMADA - MEIO AMBIENTE - QUEIMA OU INCENDIO
18062766_ 17019205	CHA GRANDE	2023-02-23 07:25:19	2023-02-24 12:00:00	GRAVATA II	INTERNO - NAO PROGRAMADA - MEIO AMBIENTE - ARVORE OU VEGETACAO
18070882_ 17023562	RECIFE	2023-02-26 22:03:39	2023-02-26 23:10:04	TEJIPIO	INTERNO - NAO PROGRAMADA - MEIO AMBIENTE - QUEIMA OU INCENDIO
18069531_ 17023841	PALMARES	2023-02-26 07:19:39	2023-02-27 05:15:00	PALMARES	INTERNO - NAO PROGRAMADA - MEIO AMBIENTE - VENTO
18071282_ 17024574	SAIRE	2023-02-27 08:57:59	2023-02-27 13:05:00	BEZERROS	INTERNO - NAO PROGRAMADA - MEIO AMBIENTE - CORROSAO

18059180_17012970	PASSIRA	2023-02-22 05:19:03	2023-02-22 07:16:00	PASSIRA	INTERNO - NAO PROGRAMADA - MEIO AMBIENTE - VENTO
18064988_17017308	AFOGADOS DA INGAZEIRA	2023-02-23 18:50:56	2023-02-23 20:24:00	AFOGADOS DA INGAZEIRA	INTERNO - NAO PROGRAMADA - MEIO AMBIENTE - DESCARGA ATMOSFERICA
18071520_17026888	FLORESTA	2023-02-27 10:30:17	2023-02-27 15:10:24	FLORESTA	INTERNO - NAO PROGRAMADA - MEIO AMBIENTE - VENTO
18060059_17014333	BUIQUE	2023-02-22 10:42:19	2023-02-22 14:21:00	BUIQUE	INTERNO - NAO PROGRAMADA - MEIO AMBIENTE - ARVORE OU VEGETACAO
18062650_17015751	BOM JARDIM	2023-02-23 06:49:59	2023-02-23 11:44:00	LIMOEIRO	INTERNO - NAO PROGRAMADA - MEIO AMBIENTE - VENTO
18062650_17015754	LIMOEIRO	2023-02-23 06:49:59	2023-02-23 11:49:00	LIMOEIRO	INTERNO - NAO PROGRAMADA - MEIO AMBIENTE - VENTO
18062650_17015757	LIMOEIRO	2023-02-23 06:49:59	2023-02-23 11:54:00	LIMOEIRO	INTERNO - NAO PROGRAMADA - MEIO AMBIENTE - VENTO
18071872_17025247	AFRANIO	2023-02-27 13:17:12	2023-02-27 16:35:00	AFRANIO	INTERNO - NAO PROGRAMADA - MEIO AMBIENTE - VENTO
18072271_17031239	BUIQUE	2023-02-27 16:48:25	2023-03-02 16:03:00	BUIQUE	INTERNO - NAO PROGRAMADA - MEIO AMBIENTE - DESCARGA ATMOSFERICA
18062387_17015091	AFRANIO	2023-02-23 01:59:37	2023-02-23 07:25:00	AFRANIO	INTERNO - NAO PROGRAMADA - MEIO AMBIENTE - VENTO
18062463_17015008	AFOGADOS DA INGAZEIRA	2023-02-23 03:57:35	2023-02-23 07:45:00	AFOGADOS DA INGAZEIRA	INTERNO - NAO PROGRAMADA - MEIO AMBIENTE - VENTO
18059335_17032225	IGARASSU	2023-02-22 07:37:29	2023-02-22 09:17:00	CRUZ DE REBOUCAS	INTERNO - NAO PROGRAMADA - MEIO AMBIENTE - ARVORE OU VEGETACAO
18062896_17017863	GLORIA DO GOITA	2023-02-23 07:54:20	2023-02-24 07:21:09	GLORIA DO GOITA	INTERNO - NAO PROGRAMADA - MEIO AMBIENTE - VENTO
18063839_17016300	AFOGADOS DA INGAZEIRA	2023-02-23 12:11:51	2023-02-23 14:50:00	AFOGADOS DA INGAZEIRA	INTERNO - NAO PROGRAMADA - MEIO AMBIENTE - ANIMAIS
18069249_17025844	BREJINHO	2023-02-25 21:56:28	2023-02-26 07:15:00	SAO JOSE DO EGITO	INTERNO - NAO PROGRAMADA - MEIO AMBIENTE - VENTO
18072414_17025736	VITORIA DE SANTO ANTAO	2023-02-27 18:13:10	2023-02-28 08:38:00	MORENO	INTERNO - NAO PROGRAMADA - MEIO AMBIENTE - VENTO
18059062_17012755	PAULISTA	2023-02-22 02:13:05	2023-02-22 03:25:00	PARATIBE I	INTERNO - NAO PROGRAMADA - MEIO AMBIENTE - VENTO
18059343_17013348	CARNAIBA	2023-02-22 06:48:43	2023-02-22 10:21:00	AFOGADOS DA INGAZEIRA	INTERNO - NAO PROGRAMADA - MEIO AMBIENTE - VENTO
18064476_17018657	SALGADINHO	2023-02-23 16:03:39	2023-02-24 11:45:00	PASSIRA	INTERNO - NAO PROGRAMADA - MEIO AMBIENTE - VENTO
18060724_17021351	AFRANIO	2023-02-22 14:16:53	2023-02-22 15:53:00	AFRANIO	INTERNO - NAO PROGRAMADA - MEIO AMBIENTE - DESCARGA ATMOSFERICA
18066451_17021182	CHA GRANDE	2023-02-24 12:38:56	2023-03-01 17:58:00	GRAVATA II	INTERNO - NAO PROGRAMADA - MEIO AMBIENTE - INUNDACAO
18059053_17012804	AFOGADOS DA INGAZEIRA	2023-02-22 01:48:57	2023-02-22 04:09:00	AFOGADOS DA INGAZEIRA	INTERNO - NAO PROGRAMADA - MEIO AMBIENTE - VENTO
18068422_17022607	VITORIA DE SANTO ANTAO	2023-02-25 12:16:04	2023-02-26 07:45:00	ESCADA	INTERNO - NAO PROGRAMADA - MEIO AMBIENTE - DESCARGA ATMOSFERICA
18062755_17018183	CUPIRA	2023-02-23 07:23:58	2023-02-23 17:15:00	CUPIRA	INTERNO - NAO PROGRAMADA - MEIO AMBIENTE - DESCARGA ATMOSFERICA
18061550_17016275	SAIRE	2023-02-22 19:55:51	2023-02-23 16:00:00	BEZERROS	INTERNO - NAO PROGRAMADA - MEIO AMBIENTE - ANIMAIS
18072714_17027557	TERRA NOVA	2023-02-27 23:34:35	2023-02-28 06:00:00	SALGUEIRO	INTERNO - NAO PROGRAMADA - MEIO AMBIENTE - VENTO

18060833_17015288	PETROLINA	2023-02-23 10:00:00	2023-02-23 10:35:00	PETROLINA I	INTERNO - NAO PROGRAMADA - MEIO AMBIENTE - ARVORE OU VEGETACAO
18069202_17021848	PETROLINA	2023-02-25 21:04:24	2023-02-25 23:00:00	AFRANIO	INTERNO - NAO PROGRAMADA - MEIO AMBIENTE - VENTO
18059230_17018887	OURICURI	2023-02-22 06:02:11	2023-02-22 11:34:00	TRINDADE	INTERNO - NAO PROGRAMADA - MEIO AMBIENTE - VENTO
18065657_17024274	FLORESTA	2023-02-24 07:41:00	2023-02-24 08:56:00	FLORESTA	INTERNO - NAO PROGRAMADA - MEIO AMBIENTE - VENTO
18061452_17017999	GRAVATA	2023-02-22 18:57:12	2023-02-24 07:15:00	GRAVATA II	INTERNO - NAO PROGRAMADA - MEIO AMBIENTE - ARVORE OU VEGETACAO
18061650_17017646	SAO LOURENCO DA MATA	2023-02-22 20:46:45	2023-02-23 00:25:00	SAO LOURENCO DA MATA	INTERNO - NAO PROGRAMADA - MEIO AMBIENTE - DESCARGA ATMOSFERICA
18069318_17031512	IGUARACI	2023-02-25 23:31:23	2023-02-26 03:36:00	AFOGADOS DA INGAZEIRA	INTERNO - NAO PROGRAMADA - MEIO AMBIENTE - VENTO
18060403_17014003	RECIFE	2023-02-22 12:36:05	2023-02-22 15:45:00	SANTO AMARO	INTERNO - NAO PROGRAMADA - MEIO AMBIENTE - QUEIMA OU INCENDIO
18071661_17025003	SERRA TALHADA	2023-02-27 11:39:37	2023-02-27 15:50:00	SERRA TALHADA	INTERNO - NAO PROGRAMADA - MEIO AMBIENTE - VENTO
18063144_17015734	RECIFE	2023-02-23 12:02:43	2023-02-23 15:24:21	PARATIBE I	INTERNO - NAO PROGRAMADA - MEIO AMBIENTE - ARVORE OU VEGETACAO
18063875_17016712	TIMBAUBA	2023-02-23 12:34:07	2023-02-23 17:23:47	TIMBAUBA	INTERNO - NAO PROGRAMADA - MEIO AMBIENTE - QUEIMA OU INCENDIO
18060247_17014213	SAIRE	2023-02-22 11:36:03	2023-02-22 13:45:00	CAMOCIM DE SAO FELIX	INTERNO - NAO PROGRAMADA - MEIO AMBIENTE - CORROSAO
18059202_17012736	JABOATAO DOS GUARARAPES	2023-02-22 05:42:08	2023-02-22 10:42:10	PRAZERES	INTERNO - NAO PROGRAMADA - MEIO AMBIENTE - DESCARGA ATMOSFERICA
18069923_17026569	PETROLINA	2023-02-26 10:00:20	2023-02-27 15:34:00	MASSANGANO II	INTERNO - NAO PROGRAMADA - MEIO AMBIENTE - ANIMAIS
18059678_17016787	ARARIPINA	2023-02-22 08:30:49	2023-02-22 11:32:00	ARARIPINA	INTERNO - NAO PROGRAMADA - MEIO AMBIENTE - VENTO
18062540_17016361	CAMUTANGA	2023-02-23 05:58:16	2023-02-23 15:21:00	TIMBAUBA	INTERNO - NAO PROGRAMADA - MEIO AMBIENTE - DESCARGA ATMOSFERICA
18060710_17013710	ARCOVERDE	2023-02-22 15:35:29	2023-02-22 15:57:11	ARCOVERDE	INTERNO - NAO PROGRAMADA - MEIO AMBIENTE - ARVORE OU VEGETACAO
18060710_17013710	ARCOVERDE	2023-02-22 15:35:29	2023-02-22 17:00:00	ARCOVERDE	INTERNO - NAO PROGRAMADA - MEIO AMBIENTE - ARVORE OU VEGETACAO
18060710_17013710	PESQUEIRA	2023-02-22 15:35:29	2023-02-22 15:57:11	PESQUEIRA	INTERNO - NAO PROGRAMADA - MEIO AMBIENTE - ARVORE OU VEGETACAO
18060710_17013556	PESQUEIRA	2023-02-22 14:16:32	2023-02-22 15:16:35	PESQUEIRA	INTERNO - NAO PROGRAMADA - MEIO AMBIENTE - ARVORE OU VEGETACAO
18061887_17028409	RIO FORMOSO	2023-02-22 22:55:20	2023-02-23 16:20:00	RIO FORMOSO	INTERNO - NAO PROGRAMADA - MEIO AMBIENTE - DESCARGA ATMOSFERICA
18067906_17023832	IGUARACI	2023-02-25 07:33:46	2023-02-25 12:30:00	AFOGADOS DA INGAZEIRA	INTERNO - NAO PROGRAMADA - MEIO AMBIENTE - DESCARGA ATMOSFERICA
18059117_17012978	TIMBAUBA	2023-02-22 09:40:00	2023-02-22 12:04:55	TIMBAUBA	INTERNO - NAO PROGRAMADA - MEIO AMBIENTE - VENTO

18060295_ 17017263	PEDRA	2023-02-22 11:45:51	2023-02-23 17:50:00	VENTUROSA	INTERNO - NAO PROGRAMADA - MEIO AMBIENTE - ARVORE OU VEGETACAO
18059773_ 17015002	CANHOTINHO	2023-02-22 08:58:44	2023-02-23 07:08:00	ANGELIM	INTERNO - NAO PROGRAMADA - MEIO AMBIENTE - QUEIMA OU INCENDIO
18060739_ 17021834	RIO FORMOSO	2023-02-22 14:21:55	2023-02-22 16:45:00	RIO FORMOSO	INTERNO - NAO PROGRAMADA - MEIO AMBIENTE - ARVORE OU VEGETACAO
18061791_ 17014566	SAO CAETANO	2023-02-22 21:54:23	2023-02-23 15:00:00	SAO CAETANO	INTERNO - NAO PROGRAMADA - MEIO AMBIENTE - ARVORE OU VEGETACAO
18061791_ 17016997	SAO CAETANO	2023-02-23 14:50:00	2023-02-23 18:00:00	SAO CAETANO	INTERNO - NAO PROGRAMADA - MEIO AMBIENTE - ARVORE OU VEGETACAO
18061791_ 17017011	SAO CAETANO	2023-02-23 14:50:00	2023-02-23 18:00:00	SAO CAETANO	INTERNO - NAO PROGRAMADA - MEIO AMBIENTE - ARVORE OU VEGETACAO
18061791_ 17017002	SAO CAETANO	2023-02-23 14:50:00	2023-02-23 18:00:00	SAO CAETANO	INTERNO - NAO PROGRAMADA - MEIO AMBIENTE - ARVORE OU VEGETACAO
18061791_ 17017012	SAO CAETANO	2023-02-23 14:50:00	2023-02-23 18:00:00	SAO CAETANO	INTERNO - NAO PROGRAMADA - MEIO AMBIENTE - ARVORE OU VEGETACAO
18067185_ 17024727	IPUBI	2023-02-24 17:49:00	2023-02-25 00:22:00	TRINDADE	INTERNO - NAO PROGRAMADA - MEIO AMBIENTE - VENTO
18065943_ 17019115	SERRA TALHADA	2023-02-24 09:12:31	2023-02-24 09:35:00	SERRA TALHADA	INTERNO - NAO PROGRAMADA - MEIO AMBIENTE - VENTO
18066085_ 17031616	QUIXABA	2023-02-24 09:56:53	2023-02-24 15:19:00	CARNAIBA	INTERNO - NAO PROGRAMADA - MEIO AMBIENTE - ARVORE OU VEGETACAO
18064963_ 17019252	TIMBAUBA	2023-02-23 18:48:27	2023-02-24 16:30:00	TIMBAUBA	INTERNO - NAO PROGRAMADA - MEIO AMBIENTE - QUEIMA OU INCENDIO
18061791_ 17017018	SAO CAETANO	2023-02-23 14:50:00	2023-02-23 18:00:00	SAO CAETANO	INTERNO - NAO PROGRAMADA - MEIO AMBIENTE - ARVORE OU VEGETACAO
18061791_ 17017027	SAO CAETANO	2023-02-23 14:50:00	2023-02-23 18:00:00	SAO CAETANO	INTERNO - NAO PROGRAMADA - MEIO AMBIENTE - ARVORE OU VEGETACAO
18061791_ 17017041	SAO CAETANO	2023-02-23 14:50:00	2023-02-23 18:00:00	SAO CAETANO	INTERNO - NAO PROGRAMADA - MEIO AMBIENTE - ARVORE OU VEGETACAO
18061791_ 17017031	SAO CAETANO	2023-02-23 14:50:00	2023-02-23 18:00:00	SAO CAETANO	INTERNO - NAO PROGRAMADA - MEIO AMBIENTE - ARVORE OU VEGETACAO
18061791_ 17017037	SAO CAETANO	2023-02-23 14:50:00	2023-02-23 18:00:00	SAO CAETANO	INTERNO - NAO PROGRAMADA - MEIO AMBIENTE - ARVORE OU VEGETACAO
18070047_ 17025112	IGARASSU	2023-02-26 11:02:17	2023-02-26 14:20:00	CRUZ DE REBOUCAS	INTERNO - NAO PROGRAMADA - MEIO AMBIENTE - ANIMAIS
18071029_ 17027860	PETROLINA	2023-02-27 06:32:07	2023-02-27 10:56:00	MASSANGANO II	INTERNO - NAO PROGRAMADA - MEIO AMBIENTE - ANIMAIS
18064031_ 17015902	SAIRE	2023-02-23 13:25:01	2023-02-23 14:01:48	CAMOCIM DE SAO FELIX	INTERNO - NAO PROGRAMADA - MEIO AMBIENTE - ARVORE OU VEGETACAO
18069151_ 17022011	RECIFE	2023-02-25 20:16:45	2023-02-26 03:30:00	BEBERIBE	INTERNO - NAO PROGRAMADA - MEIO AMBIENTE - QUEIMA OU INCENDIO

18062820_ 17015859	CARUARU	2023-02-23 07:37:09	2023-02-23 15:32:00	CARUARU	INTERNO - NAO PROGRAMADA - MEIO AMBIENTE - ARVORE OU VEGETACAO
18068419_ 17021046	SANTA CRUZ DA BAIXA VERDE	2023-02-25 12:14:25	2023-02-25 15:11:00	SERRA TALHADA	INTERNO - NAO PROGRAMADA - MEIO AMBIENTE - VENTO
18063252_ 17019485	FEIRA NOVA	2023-02-23 09:27:08	2023-02-24 17:16:00	GLORIA DO GOITA	INTERNO - NAO PROGRAMADA - MEIO AMBIENTE - DESCARGA ATMOSFERICA
18061310_ 17014620	OLINDA	2023-02-22 17:42:46	2023-02-22 23:19:00	SAO BENEDITO	INTERNO - NAO PROGRAMADA - MEIO AMBIENTE - QUEIMA OU INCENDIO
18069601_ 17024441	SANTA FILOMENA	2023-02-26 07:53:33	2023-02-27 09:05:00	SANTA CRUZ	INTERNO - NAO PROGRAMADA - MEIO AMBIENTE - VENTO
18063573_ 17027269	SANTA FILOMENA	2023-02-23 10:48:16	2023-02-23 15:25:00	SANTA CRUZ	INTERNO - NAO PROGRAMADA - MEIO AMBIENTE - DESCARGA ATMOSFERICA
18067458_ 17021026	SANTA FILOMENA	2023-02-24 20:04:25	2023-02-25 14:03:00	SANTA CRUZ	INTERNO - NAO PROGRAMADA - MEIO AMBIENTE - DESCARGA ATMOSFERICA
18070090_ 17055787	LAGOA GRANDE	2023-02-27 15:40:00	2023-02-27 17:54:00	SANTA CRUZ	INTERNO - NAO PROGRAMADA - MEIO AMBIENTE - VENTO
18065634_ 17019142	SANTA CRUZ	2023-02-24 07:28:41	2023-02-24 13:35:00	SANTA CRUZ	INTERNO - NAO PROGRAMADA - MEIO AMBIENTE - VENTO
18064774_ 17028187	SANTA CRUZ	2023-02-23 17:32:20	2023-02-28 14:14:00	SANTA CRUZ	INTERNO - NAO PROGRAMADA - MEIO AMBIENTE - ANIMAIS
18059515_ 17013343	SERRA TALHADA	2023-02-22 07:48:06	2023-02-22 09:48:00	SERRA TALHADA	INTERNO - NAO PROGRAMADA - MEIO AMBIENTE - VENTO
18072458_ 17025626	SAO JOSE DO EGITO	2023-02-27 18:33:21	2023-02-27 21:46:00	TABIRA	INTERNO - NAO PROGRAMADA - MEIO AMBIENTE - DESCARGA ATMOSFERICA
18068460_ 17021285	TABIRA	2023-02-25 12:35:23	2023-02-25 16:59:00	TABIRA	INTERNO - NAO PROGRAMADA - MEIO AMBIENTE - ARVORE OU VEGETACAO
18069072_ 17024805	TABIRA	2023-02-25 19:18:46	2023-02-26 08:29:00	TABIRA	INTERNO - NAO PROGRAMADA - MEIO AMBIENTE - ARVORE OU VEGETACAO
18071211_ 17026238	TABIRA	2023-02-27 08:42:21	2023-02-27 10:45:00	TABIRA	INTERNO - NAO PROGRAMADA - MEIO AMBIENTE - DESCARGA ATMOSFERICA
18069392_ 17022095	ALIANCA	2023-02-26 04:14:37	2023-02-26 08:08:37	TIMBAUBA	INTERNO - NAO PROGRAMADA - MEIO AMBIENTE - VENTO
18072136_ 17029561	FERREIROS	2023-02-27 15:37:00	2023-02-27 16:54:00	TIMBAUBA	INTERNO - NAO PROGRAMADA - MEIO AMBIENTE - ARVORE OU VEGETACAO
18069441_ 17022856	TRINDADE	2023-02-26 06:22:59	2023-02-26 12:12:00	TRINDADE	INTERNO - NAO PROGRAMADA - MEIO AMBIENTE - DESCARGA ATMOSFERICA
18069441_ 17022856	ARARIPINA	2023-02-26 06:22:59	2023-02-26 12:12:00	ARARIPINA	INTERNO - NAO PROGRAMADA - MEIO AMBIENTE - DESCARGA ATMOSFERICA
18071535_ 17028465	TRINDADE	2023-02-27 10:53:25	2023-02-27 13:40:00	TRINDADE	INTERNO - NAO PROGRAMADA - MEIO AMBIENTE - ARVORE OU VEGETACAO
18071017_ 17024649	TRINDADE	2023-02-27 06:17:17	2023-02-27 14:02:00	TRINDADE	INTERNO - NAO PROGRAMADA - MEIO AMBIENTE - DESCARGA ATMOSFERICA
18071166_ 17024067	GOIANA	2023-02-27 08:14:50	2023-02-27 10:15:00	TEJUCUPAPO	INTERNO - NAO PROGRAMADA - MEIO AMBIENTE - VENTO
18062665_ 17015622	GOIANA	2023-02-23 06:54:35	2023-02-23 11:51:00	TEJUCUPAPO	INTERNO - NAO PROGRAMADA - MEIO AMBIENTE - DESCARGA ATMOSFERICA

18071474_ 17027871	SANTA MARIA DA BOA VISTA	2023-02-27 10:13:49	2023-02-27 16:50:00	SANTA MARIA DA BOA VISTA	INTERNO - NAO PROGRAMADA - MEIO AMBIENTE - VENTO
18068567_ 17021272	FLORES	2023-02-25 14:21:38	2023-02-25 15:56:00	CUSTODIA	INTERNO - NAO PROGRAMADA - MEIO AMBIENTE - VENTO
18061924_ 17014982	CUSTODIA	2023-02-22 23:25:42	2023-02-23 07:23:00	CUSTODIA	INTERNO - NAO PROGRAMADA - MEIO AMBIENTE - VENTO
18070428_ 17024042	CANHOTINHO	2023-02-26 15:11:48	2023-02-27 09:19:00	QUIPAPA	INTERNO - NAO PROGRAMADA - MEIO AMBIENTE - ANIMAIS
18063704_ 17017845	CANHOTINHO	2023-02-23 11:28:02	2023-02-23 13:40:00	ANGELIM	INTERNO - NAO PROGRAMADA - MEIO AMBIENTE - VENTO
18069279_ 17021957	GOIANA	2023-02-25 22:49:39	2023-02-26 02:21:00	TEJUCUPAPO	INTERNO - NAO PROGRAMADA - MEIO AMBIENTE - ANIMAIS
18061120_ 17014536	GOIANA	2023-02-22 16:30:23	2023-02-22 23:00:00	TEJUCUPAPO	INTERNO - NAO PROGRAMADA - MEIO AMBIENTE - VENTO
18071816_ 17024965	TORITAMA	2023-02-27 12:49:01	2023-02-27 14:05:59	TORITAMA	INTERNO - NAO PROGRAMADA - MEIO AMBIENTE - DESCARGA ATMOSFERICA
18062460_ 17014838	VICENCIA	2023-02-23 03:44:54	2023-02-23 08:33:22	VICENCIA	INTERNO - NAO PROGRAMADA - MEIO AMBIENTE - ARVORE OU VEGETACAO
18064956_ 17017969	VICENCIA	2023-02-23 18:37:42	2023-02-24 08:31:00	NAZARE DA MATA	INTERNO - NAO PROGRAMADA - MEIO AMBIENTE - VENTO
18062545_ 17016575	VICENCIA	2023-02-23 06:05:55	2023-02-23 14:28:00	VICENCIA	INTERNO - NAO PROGRAMADA - MEIO AMBIENTE - VENTO
18069412_ 17025146	BUENOS AIRES	2023-02-26 05:46:20	2023-02-26 07:50:00	VICENCIA	INTERNO - NAO PROGRAMADA - MEIO AMBIENTE - DESCARGA ATMOSFERICA
18067452_ 17020015	SAO VICENTE FERRER	2023-02-24 19:58:15	2023-02-24 23:25:00	VICENCIA	INTERNO - NAO PROGRAMADA - MEIO AMBIENTE - VENTO
18061504_ 17016078	TIMBAUBA	2023-02-22 19:26:51	2023-02-23 13:07:00	VICENCIA	INTERNO - NAO PROGRAMADA - MEIO AMBIENTE - VENTO
18069896_ 17022572	VITORIA DE SANTO ANTAO	2023-02-26 09:52:11	2023-02-26 12:15:00	VITORIA DE SANTO ANTAO	INTERNO - NAO PROGRAMADA - MEIO AMBIENTE - ARVORE OU VEGETACAO
18069896_ 17022572	GLORIA DO GOITA	2023-02-26 09:52:11	2023-02-26 12:15:00	VITORIA DE SANTO ANTAO	INTERNO - NAO PROGRAMADA - MEIO AMBIENTE - ARVORE OU VEGETACAO
18071189_ 17024115	VITORIA DE SANTO ANTAO	2023-02-27 08:33:53	2023-02-27 11:01:37	VITORIA DE SANTO ANTAO	INTERNO - NAO PROGRAMADA - MEIO AMBIENTE - DESCARGA ATMOSFERICA
18060770_ 17014145	POMBOS	2023-02-22 14:32:58	2023-02-22 18:25:00	VITORIA DE SANTO ANTAO II	INTERNO - NAO PROGRAMADA - MEIO AMBIENTE - DESCARGA ATMOSFERICA
18060859_ 17018213	VENTUROSA	2023-02-22 15:00:15	2023-02-23 23:00:00	VENTUROSA	INTERNO - NAO PROGRAMADA - MEIO AMBIENTE - VENTO
18068214_ 17021586	PEDRA	2023-02-25 10:05:24	2023-02-26 08:20:00	VENTUROSA	INTERNO - NAO PROGRAMADA - MEIO AMBIENTE - DESCARGA ATMOSFERICA
18064803_ 17024985	SANTA MARIA DO CAMBUCA	2023-02-23 17:43:09	2023-02-24 12:40:00	SURUBIM	INTERNO - NAO PROGRAMADA - MEIO AMBIENTE - DESCARGA ATMOSFERICA
18072182_ 17025574	SANTA MARIA DO CAMBUCA	2023-02-27 15:59:48	2023-02-27 21:20:00	SURUBIM	INTERNO - NAO PROGRAMADA - MEIO AMBIENTE - DESCARGA ATMOSFERICA
18061782_ 17014486	VERTENTES	2023-02-22 21:45:55	2023-02-22 23:33:56	VERTENTES	INTERNO - NAO PROGRAMADA - MEIO AMBIENTE - VENTO
18061286_ 17014944	VERTENTES	2023-02-22 17:35:28	2023-02-23 01:25:00	VERTENTES	INTERNO - NAO PROGRAMADA - MEIO AMBIENTE - QUEIMA OU INCENDIO

18068535_ 17022251	SALGUEIRO	2023-02-25 13:31:29	2023-02-26 02:55:00	SERRITA	INTERNO - NAO PROGRAMADA - MEIO AMBIENTE - VENTO
18065506_ 17019771	ESCADA	2023-02-24 06:09:27	2023-02-24 20:00:00	ESCADA	INTERNO - NAO PROGRAMADA - MEIO AMBIENTE - DESCARGA ATMOSFERICA
18068798_ 17021801	CABO DE SANTO AGOSTINHO	2023-02-25 16:52:49	2023-02-25 22:49:00	ESCADA	INTERNO - NAO PROGRAMADA - MEIO AMBIENTE - VENTO
18063133_ 17015612	SAO VICENTE FERRER	2023-02-23 08:53:29	2023-02-23 11:00:50	MACAPARANA	INTERNO - NAO PROGRAMADA - MEIO AMBIENTE - DESCARGA ATMOSFERICA
18063382_ 17016690	MACAPARANA	2023-02-23 10:00:37	2023-02-23 17:10:00	TIMBAUBA	INTERNO - NAO PROGRAMADA - MEIO AMBIENTE - VENTO
18059884_ 17032553	MACAPARANA	2023-02-22 09:30:17	2023-02-22 12:44:35	TIMBAUBA	INTERNO - NAO PROGRAMADA - MEIO AMBIENTE - VENTO
18069262_ 17022016	PETROLINA	2023-02-25 22:28:40	2023-02-25 23:52:01	MASSANGANO II	INTERNO - NAO PROGRAMADA - MEIO AMBIENTE - VENTO
18065782_ 17020810	MORENO	2023-02-24 15:00:01	2023-02-25 12:40:00	JABOATAO	INTERNO - NAO PROGRAMADA - MEIO AMBIENTE - DESCARGA ATMOSFERICA
18070798_ 17023496	PETROLINA	2023-02-26 20:37:24	2023-02-27 12:10:00	MASSANGANO II	INTERNO - NAO PROGRAMADA - MEIO AMBIENTE - ARVORE OU VEGETACAO
18066371_ 17024780	PETROLANDIA	2023-02-24 11:55:26	2023-02-24 14:45:00	NOVA PETROLANDIA	INTERNO - NAO PROGRAMADA - MEIO AMBIENTE - ARVORE OU VEGETACAO
18060982_ 17014441	CARPINA	2023-02-22 15:39:09	2023-02-22 19:45:00	NAZARE DA MATA	INTERNO - NAO PROGRAMADA - MEIO AMBIENTE - VENTO
18060982_ 17014441	NAZARE DA MATA	2023-02-22 15:39:09	2023-02-22 19:45:00	NAZARE DA MATA	INTERNO - NAO PROGRAMADA - MEIO AMBIENTE - VENTO
18071892_ 17025334	OURICURI	2023-02-27 13:33:17	2023-02-28 02:00:00	OURICURI	INTERNO - NAO PROGRAMADA - MEIO AMBIENTE - ARVORE OU VEGETACAO
18067195_ 17022849	OURICURI	2023-02-24 17:53:21	2023-02-26 11:29:00	OURICURI	INTERNO - NAO PROGRAMADA - MEIO AMBIENTE - VENTO
18067814_ 17021624	OURICURI	2023-02-25 06:01:29	2023-02-25 20:03:00	OURICURI	INTERNO - NAO PROGRAMADA - MEIO AMBIENTE - VENTO
18068674_ 17021820	OURICURI	2023-02-25 15:37:31	2023-02-25 22:19:00	OURICURI	INTERNO - NAO PROGRAMADA - MEIO AMBIENTE - VENTO
18060962_ 17014913	SANTA MARIA DO CAMBUCA	2023-02-22 15:33:00	2023-02-23 05:19:00	SURUBIM	INTERNO - NAO PROGRAMADA - MEIO AMBIENTE - VENTO
18067219_ 17034653	SURUBIM	2023-02-24 18:14:54	2023-02-25 09:20:00	SURUBIM	INTERNO - NAO PROGRAMADA - MEIO AMBIENTE - DESCARGA ATMOSFERICA
18065534_ 17018230	BOM JARDIM	2023-02-24 06:32:53	2023-02-24 10:25:00	SURUBIM	INTERNO - NAO PROGRAMADA - MEIO AMBIENTE - VENTO
18065791_ 17018901	SAO JOSE DO EGITO	2023-02-24 08:27:12	2023-02-24 12:40:00	SAO JOSE DO EGITO	INTERNO - NAO PROGRAMADA - MEIO AMBIENTE - VENTO
18070688_ 17027063	ITAPETIM	2023-02-26 18:29:39	2023-02-27 11:41:00	SAO JOSE DO EGITO	INTERNO - NAO PROGRAMADA - MEIO AMBIENTE - ARVORE OU VEGETACAO
18071204_ 17025009	ITAPETIM	2023-02-27 08:36:01	2023-02-27 14:20:00	SAO JOSE DO EGITO	INTERNO - NAO PROGRAMADA - MEIO AMBIENTE - DESCARGA ATMOSFERICA
18062502_ 17015021	SAO JOSE DO EGITO	2023-02-23 05:16:36	2023-02-23 07:50:00	SAO JOSE DO EGITO	INTERNO - NAO PROGRAMADA - MEIO AMBIENTE - VENTO
18059723_ 17015438	SAO JOSE DO EGITO	2023-02-22 08:42:04	2023-02-22 12:40:00	SAO JOSE DO EGITO	INTERNO - NAO PROGRAMADA - MEIO AMBIENTE - ARVORE OU VEGETACAO

18069287_ 17023440	LAGOA GRANDE	2023-02-26 21:31:52	2023-02-26 21:41:48	SANTA CRUZ	INTERNO - NAO PROGRAMADA - MEIO AMBIENTE - DESCARGA ATMOSFERICA
18061239_ 17014565	SERTANIA	2023-02-22 17:20:02	2023-02-22 22:13:00	SERTANIA	INTERNO - NAO PROGRAMADA - MEIO AMBIENTE - DESCARGA ATMOSFERICA
18067826_ 17020811	EXU	2023-02-25 06:25:41	2023-02-25 11:28:00	EXU	INTERNO - NAO PROGRAMADA - MEIO AMBIENTE - VENTO
18069281_ 17021959	PAULISTA	2023-02-25 22:51:18	2023-02-26 02:10:00	PAU AMARELO	INTERNO - NAO PROGRAMADA - MEIO AMBIENTE - VENTO
18072554_ 17025687	PAUDALHO	2023-02-27 19:51:47	2023-02-27 23:00:00	PAUDALHO	INTERNO - NAO PROGRAMADA - MEIO AMBIENTE - ARVORE OU VEGETACAO
18060346_ 17018179	PESQUEIRA	2023-02-22 12:07:35	2023-02-23 17:13:00	PESQUEIRA	INTERNO - NAO PROGRAMADA - MEIO AMBIENTE - ARVORE OU VEGETACAO
18060223_ 17014991	PESQUEIRA	2023-02-22 11:23:49	2023-02-22 16:30:00	PESQUEIRA	INTERNO - NAO PROGRAMADA - MEIO AMBIENTE - ARVORE OU VEGETACAO
18069723_ 17023089	CABO DE SANTO AGOSTINHO	2023-02-26 16:21:43	2023-02-26 16:25:51	PIRAPAMA I	INTERNO - NAO PROGRAMADA - MEIO AMBIENTE - DESCARGA ATMOSFERICA
18065486_ 17019776	CABO DE SANTO AGOSTINHO	2023-02-24 05:45:42	2023-02-24 19:10:00	PIRAPAMA I	INTERNO - NAO PROGRAMADA - MEIO AMBIENTE - DESCARGA ATMOSFERICA
18060133_ 17014120	CABO DE SANTO AGOSTINHO	2023-02-22 10:52:28	2023-02-22 16:10:00	PIRAPAMA I	INTERNO - NAO PROGRAMADA - MEIO AMBIENTE - ARVORE OU VEGETACAO
18066303_ 17018980	PASSIRA	2023-02-24 11:22:39	2023-02-24 13:58:00	PASSIRA	INTERNO - NAO PROGRAMADA - MEIO AMBIENTE - VENTO
18071731_ 17024395	GRAVATA	2023-02-27 12:05:16	2023-02-27 12:09:52	PASSIRA	INTERNO - NAO PROGRAMADA - MEIO AMBIENTE - DESCARGA ATMOSFERICA
18065063_ 17020635	GRANITO	2023-02-23 19:27:08	2023-02-25 10:34:00	EXU	INTERNO - NAO PROGRAMADA - MEIO AMBIENTE - VENTO
18071616_ 17026270	GRANITO	2023-02-27 11:15:49	2023-02-27 15:30:00	EXU	INTERNO - NAO PROGRAMADA - MEIO AMBIENTE - VENTO
18071141_ 17024413	BODOCO	2023-02-27 08:02:09	2023-02-27 10:37:00	EXU	INTERNO - NAO PROGRAMADA - MEIO AMBIENTE - VENTO
18064164_ 17018838	EXU	2023-02-23 14:17:26	2023-02-24 11:20:00	EXU	INTERNO - NAO PROGRAMADA - MEIO AMBIENTE - ARVORE OU VEGETACAO
18070373_ 17025915	TRIUNFO	2023-02-26 14:40:08	2023-02-26 21:04:00	FLORES	INTERNO - NAO PROGRAMADA - MEIO AMBIENTE - VENTO
18060561_ 17014108	PETROLINA	2023-02-22 13:30:38	2023-02-22 16:30:00	PETROLINA I	INTERNO - NAO PROGRAMADA - MEIO AMBIENTE - VENTO
18059284_ 17013131	JABOATAO DOS GUARARAPES	2023-02-22 06:23:36	2023-02-22 15:20:00	PRAZERES	INTERNO - NAO PROGRAMADA - MEIO AMBIENTE - ARVORE OU VEGETACAO
18062798_ 17016749	SAO BENEDITO DO SUL	2023-02-23 07:44:18	2023-02-23 19:30:00	QUIPAPA	INTERNO - NAO PROGRAMADA - MEIO AMBIENTE - ARVORE OU VEGETACAO
18060574_ 17013917	SIRINHAEM	2023-02-22 13:37:20	2023-02-22 16:40:00	RIO FORMOSO	INTERNO - NAO PROGRAMADA - MEIO AMBIENTE - ARVORE OU VEGETACAO
18069296_ 17025794	PETROLINA	2023-02-25 23:01:01	2023-02-26 16:35:00	AFRANIO	INTERNO - NAO PROGRAMADA - MEIO AMBIENTE - VENTO
18059417_ 17013468	INAJA	2023-02-22 07:17:35	2023-02-22 12:55:00	INAJA	INTERNO - NAO PROGRAMADA - MEIO AMBIENTE - ARVORE OU VEGETACAO

18069525_ 17022385	JABOATAO DOS GUARARAPES	2023-02-26 07:13:10	2023-02-26 10:30:30	JABOATAO	INTERNO - NAO PROGRAMADA - MEIO AMBIENTE - VENTO
18062542_ 17015223	JABOATAO DOS GUARARAPES	2023-02-23 06:04:18	2023-02-23 09:40:00	JABOATAO	INTERNO - NAO PROGRAMADA - MEIO AMBIENTE - DESCARGA ATMOSFERICA
18065889_ 17019705	JABOATAO DOS GUARARAPES	2023-02-24 08:59:30	2023-02-24 13:30:00	JABOATAO	INTERNO - NAO PROGRAMADA - MEIO AMBIENTE - QUEIMA OU INCENDIO
18067681_ 17020304	RIBEIRAO	2023-02-25 00:00:10	2023-02-25 02:40:00	JOSE MARIANO	INTERNO - NAO PROGRAMADA - MEIO AMBIENTE - QUEIMA OU INCENDIO
18068984_ 17021850	DORMENTES	2023-02-25 18:27:37	2023-02-25 23:30:00	AFRANIO	INTERNO - NAO PROGRAMADA - MEIO AMBIENTE - VENTO
18068984_ 17021850	SANTA FILOMENA	2023-02-25 18:27:37	2023-02-25 23:30:00	AFRANIO	INTERNO - NAO PROGRAMADA - MEIO AMBIENTE - VENTO
18071235_ 17038333	AGUAS BELAS	2023-02-27 08:45:38	2023-02-27 18:15:00	AGUAS BELAS	INTERNO - NAO PROGRAMADA - MEIO AMBIENTE - DESCARGA ATMOSFERICA
18063426_ 17016265	AGUAS BELAS	2023-02-23 10:09:17	2023-02-23 14:58:00	AGUAS BELAS	INTERNO - NAO PROGRAMADA - MEIO AMBIENTE - DESCARGA ATMOSFERICA
18061848_ 17015701	PANELAS	2023-02-22 22:25:22	2023-02-23 10:28:29	AGRESTINA	INTERNO - NAO PROGRAMADA - MEIO AMBIENTE - VENTO
18071660_ 17025640	ARARIPINA	2023-02-27 11:39:25	2023-02-27 21:58:00	ARARIPINA	INTERNO - NAO PROGRAMADA - MEIO AMBIENTE - VENTO
18066168_ 17019021	ARARIPINA	2023-02-24 10:39:45	2023-02-24 14:24:00	ARARIPINA	INTERNO - NAO PROGRAMADA - MEIO AMBIENTE - ARVORE OU VEGETACAO
18060221_ 17013999	BODOCO	2023-02-22 11:23:12	2023-02-22 16:10:00	EXU	INTERNO - NAO PROGRAMADA - MEIO AMBIENTE - VENTO
18068322_ 17021785	BODOCO	2023-02-25 11:10:45	2023-02-25 20:02:00	EXU	INTERNO - NAO PROGRAMADA - MEIO AMBIENTE - DESCARGA ATMOSFERICA
18071144_ 17024745	MACHADOS	2023-02-27 08:03:27	2023-02-27 13:10:00	BOM JARDIM	INTERNO - NAO PROGRAMADA - MEIO AMBIENTE - DESCARGA ATMOSFERICA
18068751_ 17030668	OROBO	2023-02-25 16:21:22	2023-02-26 11:30:00	BOM JARDIM	INTERNO - NAO PROGRAMADA - MEIO AMBIENTE - ANIMAIS
18059161_ 17012888	BOM JARDIM	2023-02-22 04:52:41	2023-02-22 09:59:00	BOM JARDIM	INTERNO - NAO PROGRAMADA - MEIO AMBIENTE - ARVORE OU VEGETACAO
18061819_ 17015750	OROBO	2023-02-22 22:13:28	2023-02-23 12:09:00	BOM JARDIM	INTERNO - NAO PROGRAMADA - MEIO AMBIENTE - DESCARGA ATMOSFERICA
18071969_ 17025800	BOM JARDIM	2023-02-27 14:09:01	2023-02-28 02:18:00	BOM JARDIM	INTERNO - NAO PROGRAMADA - MEIO AMBIENTE - ARVORE OU VEGETACAO
18069186_ 17021695	BELEM DE SAO FRANCISCO	2023-02-25 20:52:59	2023-02-25 23:14:11	CABROBO	INTERNO - NAO PROGRAMADA - MEIO AMBIENTE - ANIMAIS
18062659_ 17017859	SANHARO	2023-02-23 06:52:54	2023-02-23 15:27:00	BELO JARDIM	INTERNO - NAO PROGRAMADA - MEIO AMBIENTE - ANIMAIS
18059952_ 17016198	SERRA TALHADA	2023-02-22 09:48:17	2023-02-22 13:20:00	BOM NOME	INTERNO - NAO PROGRAMADA - MEIO AMBIENTE - VENTO
18063027_ 17016521	OROCO	2023-02-23 08:30:29	2023-02-23 12:30:00	PARNAMIRIM	INTERNO - NAO PROGRAMADA - MEIO AMBIENTE - VENTO
18060670_ 17016060	BUIQUE	2023-02-23 14:05:00	2023-02-23 15:20:00	BUIQUE	INTERNO - NAO PROGRAMADA - MEIO AMBIENTE - ARVORE OU VEGETACAO
18060670_ 17016050	BUIQUE	2023-02-22 13:56:59	2023-02-23 15:20:00	BUIQUE	INTERNO - NAO PROGRAMADA - MEIO AMBIENTE - ARVORE OU VEGETACAO

18072112_17025383	SERRA TALHADA	2023-02-27 15:23:43	2023-02-27 18:58:00	FLORESTA	INTERNO - NAO PROGRAMADA - MEIO AMBIENTE - DESCARGA ATMOSFERICA
18071675_17032468	ITACURUBA	2023-02-27 11:42:42	2023-02-27 14:41:00	FLORESTA	INTERNO - NAO PROGRAMADA - MEIO AMBIENTE - DESCARGA ATMOSFERICA
18070740_17024646	ITACURUBA	2023-02-26 19:22:51	2023-02-27 13:40:00	FLORESTA	INTERNO - NAO PROGRAMADA - MEIO AMBIENTE - VENTO
18069739_17026810	BELEM DE SAO FRANCISCO	2023-02-26 08:57:53	2023-02-28 12:31:00	FLORESTA	INTERNO - NAO PROGRAMADA - MEIO AMBIENTE - ARVORE OU VEGETACAO
18067218_17021137	GOIANA	2023-02-24 18:14:14	2023-02-25 00:23:00	GOIANA	INTERNO - NAO PROGRAMADA - MEIO AMBIENTE - ARVORE OU VEGETACAO
18059361_17014240	JUPI	2023-02-22 19:30:01	2023-02-22 20:04:00	HELIOPOLIS	INTERNO - NAO PROGRAMADA - MEIO AMBIENTE - ANIMAIS
18071658_17024815	ITAIBA	2023-02-27 11:36:51	2023-02-27 14:51:00	AGUAS BELAS	INTERNO - NAO PROGRAMADA - MEIO AMBIENTE - DESCARGA ATMOSFERICA
18071343_17028558	TUPANATINGA	2023-02-27 09:32:44	2023-02-27 16:45:00	AGUAS BELAS	INTERNO - NAO PROGRAMADA - MEIO AMBIENTE - DESCARGA ATMOSFERICA
18061548_17015706	TUPANATINGA	2023-02-22 19:53:03	2023-02-23 10:16:00	AGUAS BELAS	INTERNO - NAO PROGRAMADA - MEIO AMBIENTE - DESCARGA ATMOSFERICA
18069576_17022554	ITAIBA	2023-02-26 07:37:48	2023-02-26 11:40:00	AGUAS BELAS	INTERNO - NAO PROGRAMADA - MEIO AMBIENTE - DESCARGA ATMOSFERICA
18067156_17021074	MANARI	2023-02-24 17:36:18	2023-02-25 12:30:00	AGUAS BELAS	INTERNO - NAO PROGRAMADA - MEIO AMBIENTE - VENTO
18063874_17015755	RECIFE	2023-02-23 12:29:04	2023-02-23 14:09:49	IMBIRIBEIRA	INTERNO - NAO PROGRAMADA - MEIO AMBIENTE - ARVORE OU VEGETACAO
18071614_17025196	CABROBO	2023-02-27 11:12:15	2023-02-27 16:30:00	CABROBO	INTERNO - NAO PROGRAMADA - MEIO AMBIENTE - DESCARGA ATMOSFERICA
18062872_17016596	CABROBO	2023-02-23 07:46:40	2023-02-23 16:00:00	CABROBO	INTERNO - NAO PROGRAMADA - MEIO AMBIENTE - ARVORE OU VEGETACAO
18069506_17025142	BELEM DE SAO FRANCISCO	2023-02-26 07:04:22	2023-02-27 17:00:51	CABROBO	INTERNO - NAO PROGRAMADA - MEIO AMBIENTE - DESCARGA ATMOSFERICA
18068941_17026710	PETROLINA	2023-02-25 18:20:13	2023-02-28 13:42:12	PETROLINA II	INTERNO - NAO PROGRAMADA - MEIO AMBIENTE - ARVORE OU VEGETACAO
18066697_17029298	CEDRO	2023-02-24 14:30:22	2023-02-24 17:45:00	SERRITA	INTERNO - NAO PROGRAMADA - MEIO AMBIENTE - ARVORE OU VEGETACAO
18067879_17031525	CUSTODIA	2023-02-25 07:13:33	2023-02-25 08:30:00	CUSTODIA	INTERNO - NAO PROGRAMADA - MEIO AMBIENTE - VENTO
18063144_17015734	RECIFE	2023-02-23 12:02:43	2023-02-23 18:47:00	TABATINGA	INTERNO - NAO PROGRAMADA - MEIO AMBIENTE - ARVORE OU VEGETACAO
18072401_17025658	LAJEDO	2023-02-27 18:04:45	2023-02-27 22:40:00	LAJEDO	INTERNO - NAO PROGRAMADA - MEIO AMBIENTE - ARVORE OU VEGETACAO
18064577_17020896	PETROLINA	2023-02-23 16:48:55	2023-02-23 21:40:00	PETROLINA II	INTERNO - NAO PROGRAMADA - MEIO AMBIENTE - QUEIMA OU INCENDIO
18059224_17013109	JAQUEIRA	2023-02-22 05:58:57	2023-02-22 09:43:00	CATENDE	INTERNO - NAO PROGRAMADA - MEIO AMBIENTE - ANIMAIS

18062574_ 17015412	CABO DE SANTO AGOSTINHO	2023-02-23 06:32:48	2023-02-23 12:00:00	ENSEADA DOS CORAIS	INTERNO - NAO PROGRAMADA - MEIO AMBIENTE - ARVORE OU VEGETACAO
18066646_ 17019626	BOM CONSELHO	2023-02-24 14:10:21	2023-02-24 17:35:00	BOM CONSELHO	INTERNO - NAO PROGRAMADA - MEIO AMBIENTE - DESCARGA ATMOSFERICA
18068482_ 17024731	RIACHO DAS ALMAS	2023-02-25 12:55:46	2023-02-25 17:16:00	RIACHO DAS ALMAS	INTERNO - NAO PROGRAMADA - MEIO AMBIENTE - VENTO
18068605_ 17024082	SERRITA	2023-02-25 14:51:11	2023-02-27 14:42:00	SERRITA	INTERNO - NAO PROGRAMADA - MEIO AMBIENTE - ARVORE OU VEGETACAO
18060964_ 17019980	BONITO	2023-02-22 15:33:44	2023-02-24 19:00:00	CAMOCIM DE SAO FELIX	INTERNO - NAO PROGRAMADA - MEIO AMBIENTE - DESCARGA ATMOSFERICA
18061931_ 17014532	BONITO	2023-02-22 21:04:06	2023-02-22 21:08:02	CAMOCIM DE SAO FELIX	INTERNO - NAO PROGRAMADA - MEIO AMBIENTE - DESCARGA ATMOSFERICA
18060964_ 17019980	BARRA DE GUABIRABA	2023-02-22 15:33:44	2023-02-24 19:00:00	CAMOCIM DE SAO FELIX	INTERNO - NAO PROGRAMADA - MEIO AMBIENTE - DESCARGA ATMOSFERICA
18065210_ 17020836	MORENO	2023-02-23 20:46:03	2023-02-24 22:20:00	MORENO	INTERNO - NAO PROGRAMADA - MEIO AMBIENTE - DESCARGA ATMOSFERICA
18065204_ 17019027	FEIRA NOVA	2023-02-23 20:43:42	2023-02-24 15:23:00	GLORIA DO GOITA	INTERNO - NAO PROGRAMADA - MEIO AMBIENTE - CORROSAO
18070046_ 17027488	SALGUEIRO	2023-02-26 11:01:19	2023-02-27 14:51:00	SALGUEIRO	INTERNO - NAO PROGRAMADA - MEIO AMBIENTE - DESCARGA ATMOSFERICA
18061088_ 17032342	TRIUNFO	2023-02-22 16:22:26	2023-02-23 00:35:00	FLORES	INTERNO - NAO PROGRAMADA - MEIO AMBIENTE - VENTO
18067555_ 17020038	PETROLINA	2023-02-24 21:05:20	2023-02-25 08:49:00	BARRA DE BEBEDOURO	INTERNO - NAO PROGRAMADA - MEIO AMBIENTE - VENTO
18063500_ 17016522	BELEM DE MARIA	2023-02-23 10:29:21	2023-02-23 16:10:00	CATENDE	INTERNO - NAO PROGRAMADA - MEIO AMBIENTE - DESCARGA ATMOSFERICA
18069328_ 17021885	AFRANIO	2023-02-25 23:47:33	2023-02-26 02:01:19	AFRANIO	INTERNO - NAO PROGRAMADA - MEIO AMBIENTE - VENTO
18069328_ 17021885	LAGOA GRANDE	2023-02-25 23:47:33	2023-02-26 00:52:33	SANTA CRUZ	INTERNO - NAO PROGRAMADA - MEIO AMBIENTE - VENTO
18072219_ 17030003	CARNAUBEIRA DA PENHA	2023-02-27 16:23:46	2023-02-28 09:20:00	BOM NOME	INTERNO - NAO PROGRAMADA - MEIO AMBIENTE - DESCARGA ATMOSFERICA
18063079_ 17024105	RECIFE	2023-02-23 08:42:45	2023-02-23 16:41:00	CAXANGA	INTERNO - NAO PROGRAMADA - MEIO AMBIENTE - ARVORE OU VEGETACAO
18061251_ 17014010	INAJA	2023-02-22 17:23:45	2023-02-22 17:50:25	INAJA	INTERNO - NAO PROGRAMADA - MEIO AMBIENTE - VENTO
18071330_ 17024173	SAO LOURENCO DA MATA	2023-02-27 09:29:23	2023-02-27 10:44:00	SAO LOURENCO DA MATA	INTERNO - NAO PROGRAMADA - MEIO AMBIENTE - VENTO
18067179_ 17021203	RECIFE	2023-02-24 18:00:35	2023-02-25 07:30:00	PINA	INTERNO - NAO PROGRAMADA - MEIO AMBIENTE - QUEIMA OU INCENDIO
18061895_ 17014476	CABO DE SANTO AGOSTINHO	2023-02-22 21:57:38	2023-02-22 22:07:19	VITORIA DE SANTO ANTAO II	INTERNO - NAO PROGRAMADA - MEIO AMBIENTE - DESCARGA ATMOSFERICA
18061895_ 17014476	MORENO	2023-02-22 21:57:38	2023-02-22 22:07:19	MORENO	INTERNO - NAO PROGRAMADA - MEIO AMBIENTE - DESCARGA ATMOSFERICA

18067055_ 17022493	TUPANATINGA	2023-02-24 16:54:14	2023-02-26 10:46:00	BUIQUE	INTERNO - NAO PROGRAMADA - MEIO AMBIENTE - DESCARGA ATMOSFERICA
18061897_ 17014483	CABO DE SANTO AGOSTINHO	2023-02-22 23:01:19	2023-02-22 23:14:46	VITORIA DE SANTO ANTAO II	INTERNO - NAO PROGRAMADA - MEIO AMBIENTE - DESCARGA ATMOSFERICA
18070531_ 17023332	CUPIRA	2023-02-26 16:28:15	2023-02-26 18:55:00	CUPIRA	INTERNO - NAO PROGRAMADA - MEIO AMBIENTE - DESCARGA ATMOSFERICA
18064840_ 17016869	RECIFE	2023-02-23 18:01:18	2023-02-23 19:29:47	CAXANGA	INTERNO - NAO PROGRAMADA - MEIO AMBIENTE - VENTO
18059761_ 17013207	JATAUBA	2023-02-22 08:58:54	2023-02-22 17:49:00	BREJO DA MADRE DE DEUS	INTERNO - NAO PROGRAMADA - MEIO AMBIENTE - DESCARGA ATMOSFERICA
18062058_ 17016873	CABO DE SANTO AGOSTINHO	2023-02-23 00:45:58	2023-02-23 17:39:00	CABO	INTERNO - NAO PROGRAMADA - MEIO AMBIENTE - DESCARGA ATMOSFERICA
18062058_ 17016872	CABO DE SANTO AGOSTINHO	2023-02-23 00:45:58	2023-02-23 17:39:00	CABO	INTERNO - NAO PROGRAMADA - MEIO AMBIENTE - DESCARGA ATMOSFERICA
18060296_ 17025418	SAO LOURENCO DA MATA	2023-02-22 11:45:55	2023-02-22 17:45:00	SAO LOURENCO DA MATA	INTERNO - NAO PROGRAMADA - MEIO AMBIENTE - DESCARGA ATMOSFERICA
18070863_ 17023664	TUPANATINGA	2023-02-26 21:43:57	2023-02-27 00:57:00	BUIQUE	INTERNO - NAO PROGRAMADA - MEIO AMBIENTE - DESCARGA ATMOSFERICA
18066632_ 17019218	TACARATU	2023-02-24 13:55:34	2023-02-24 15:43:00	NOVA PETROLANDIA	INTERNO - NAO PROGRAMADA - MEIO AMBIENTE - ANIMAIS
18067922_ 17022043	SANTA FILOMENA	2023-02-25 07:42:25	2023-02-26 01:10:00	SANTA CRUZ	INTERNO - NAO PROGRAMADA - MEIO AMBIENTE - VENTO
18061007_ 17015120	PARNAMIRIM	2023-02-22 15:53:19	2023-02-23 08:45:00	SANTA CRUZ	INTERNO - NAO PROGRAMADA - MEIO AMBIENTE - ANIMAIS
18068383_ 17021154	PETROLANDIA	2023-02-25 11:44:53	2023-02-25 14:54:00	ITAPARICA	INTERNO - NAO PROGRAMADA - MEIO AMBIENTE - VENTO
18059371_ 17015503	INAJA	2023-02-22 07:02:26	2023-02-22 12:10:00	INAJA	INTERNO - NAO PROGRAMADA - MEIO AMBIENTE - DESCARGA ATMOSFERICA
18061083_ 17017262	TACARATU	2023-02-22 16:21:03	2023-02-22 17:25:00	NOVA PETROLANDIA	INTERNO - NAO PROGRAMADA - MEIO AMBIENTE - ANIMAIS
18070892_ 17023637	PAULISTA	2023-02-26 22:15:52	2023-02-26 23:58:00	PAU AMARELO	INTERNO - NAO PROGRAMADA - MEIO AMBIENTE - VENTO
18068897_ 17024130	CABROBO	2023-02-25 17:51:59	2023-02-27 09:50:00	CABROBO	INTERNO - NAO PROGRAMADA - MEIO AMBIENTE - DESCARGA ATMOSFERICA
18067996_ 17020651	AGRESTINA	2023-02-25 08:17:33	2023-02-25 10:45:00	AGRESTINA	INTERNO - NAO PROGRAMADA - MEIO AMBIENTE - DESCARGA ATMOSFERICA
18060585_ 17016724	CARNAUBEIRA DA PENHA	2023-02-22 13:47:04	2023-02-22 14:00:00	BOM NOME	INTERNO - NAO PROGRAMADA - MEIO AMBIENTE - DESCARGA ATMOSFERICA
18071979_ 17025244	FLORESTA	2023-02-27 14:15:39	2023-02-27 17:00:00	FLORESTA	INTERNO - NAO PROGRAMADA - MEIO AMBIENTE - VENTO
18063608_ 17016401	BEZERROS	2023-02-23 11:05:17	2023-02-23 15:25:00	BEZERROS	INTERNO - NAO PROGRAMADA - MEIO AMBIENTE - DESCARGA ATMOSFERICA
18060088_ 17018488	VITORIA DE SANTO ANTAO	2023-02-24 07:20:00	2023-02-24 09:00:00	VITORIA DE SANTO ANTAO II	INTERNO - NAO PROGRAMADA - MEIO AMBIENTE - QUEIMA OU INCENDIO

18062789_17015211	CAMARAGIBE	2023-02-23 07:32:35	2023-02-23 15:00:00	CAMARAGIBE	INTERNO - NAO PROGRAMADA - MEIO AMBIENTE - QUEIMA OU INCENDIO
18062789_17015174	CAMARAGIBE	2023-02-23 07:32:35	2023-02-23 15:59:00	CAMARAGIBE	INTERNO - NAO PROGRAMADA - MEIO AMBIENTE - QUEIMA OU INCENDIO
18062789_17015194	CAMARAGIBE	2023-02-23 07:32:35	2023-02-23 12:45:00	CAMARAGIBE	INTERNO - NAO PROGRAMADA - MEIO AMBIENTE - QUEIMA OU INCENDIO
18062722_17027080	CAMARAGIBE	2023-02-23 07:17:12	2023-02-23 09:00:00	CAMARAGIBE	INTERNO - NAO PROGRAMADA - MEIO AMBIENTE - ARVORE OU VEGETACAO
18066958_17021376	ITAMARACA	2023-02-24 16:12:32	2023-02-25 17:50:00	ITAMARACA	INTERNO - NAO PROGRAMADA - MEIO AMBIENTE - QUEIMA OU INCENDIO
18063677_17015834	SERRA TALHADA	2023-02-23 11:25:42	2023-02-23 11:40:00	SERRA TALHADA	INTERNO - NAO PROGRAMADA - MEIO AMBIENTE - QUEIMA OU INCENDIO
18062554_17015221	CUMARU	2023-02-23 06:09:57	2023-02-23 09:30:00	PASSIRA	INTERNO - NAO PROGRAMADA - MEIO AMBIENTE - DESCARGA ATMOSFERICA
18063050_17019371	BONITO	2023-02-23 08:33:05	2023-02-24 15:50:00	BONITO	INTERNO - NAO PROGRAMADA - MEIO AMBIENTE - VENTO
18068902_17022999	AFRANIO	2023-02-25 17:55:11	2023-02-26 14:12:00	AFRANIO	INTERNO - NAO PROGRAMADA - MEIO AMBIENTE - DESCARGA ATMOSFERICA
18071930_17024776	PAULISTA	2023-02-27 14:01:54	2023-02-27 17:20:00	PARATIBE I	INTERNO - NAO PROGRAMADA - MEIO AMBIENTE - ANIMAIS
18069693_17023384	BUIQUE	2023-02-26 08:42:13	2023-02-26 17:00:00	BUIQUE	INTERNO - NAO PROGRAMADA - MEIO AMBIENTE - DESCARGA ATMOSFERICA
18071178_17030433	PETROLINA	2023-02-27 08:23:51	2023-02-27 12:10:00	MASSANGANO II	INTERNO - NAO PROGRAMADA - MEIO AMBIENTE - ANIMAIS
18061940_17015015	SAO JOAQUIM DO MONTE	2023-02-22 23:36:08	2023-02-23 07:10:00	CUPIRA	INTERNO - NAO PROGRAMADA - MEIO AMBIENTE - QUEIMA OU INCENDIO
18071214_17024822	FLORESTA	2023-02-27 08:43:31	2023-02-27 14:20:00	FLORESTA	INTERNO - NAO PROGRAMADA - MEIO AMBIENTE - VENTO
18071086_17026712	QUIPAPA	2023-02-27 07:30:10	2023-02-27 10:20:00	QUIPAPA	INTERNO - NAO PROGRAMADA - MEIO AMBIENTE - ARVORE OU VEGETACAO
18071872_17025247	PETROLINA	2023-02-27 13:17:12	2023-02-27 16:35:00	AFRANIO	INTERNO - NAO PROGRAMADA - MEIO AMBIENTE - VENTO
18062387_17015091	PETROLINA	2023-02-23 01:59:37	2023-02-23 07:25:00	AFRANIO	INTERNO - NAO PROGRAMADA - MEIO AMBIENTE - VENTO
18066526_17021744	FLORESTA	2023-02-24 13:01:40	2023-02-25 17:35:00	FLORESTA	INTERNO - NAO PROGRAMADA - MEIO AMBIENTE - DESCARGA ATMOSFERICA
18071776_17026411	OURICURI	2023-02-27 12:28:06	2023-02-27 15:45:00	TRINDADE	INTERNO - NAO PROGRAMADA - MEIO AMBIENTE - DESCARGA ATMOSFERICA
18064966_17017438	JOAO ALFREDO	2023-02-23 18:51:27	2023-02-23 22:30:00	LIMOEIRO	INTERNO - NAO PROGRAMADA - MEIO AMBIENTE - VENTO
18069677_17022404	BOM JARDIM	2023-02-26 08:33:42	2023-02-26 10:27:00	BOM JARDIM	INTERNO - NAO PROGRAMADA - MEIO AMBIENTE - VENTO
18069249_17025844	ITAPETIM	2023-02-25 21:56:28	2023-02-26 07:15:00	SAO JOSE DO EGITO	INTERNO - NAO PROGRAMADA - MEIO AMBIENTE - VENTO

18060755_ 17015072	BOM JARDIM	2023-02-22 14:26:13	2023-02-23 08:48:00	BOM JARDIM	INTERNO - NAO PROGRAMADA - MEIO AMBIENTE - DESCARGA ATMOSFERICA
18062836_ 17020294	BONITO	2023-02-23 07:41:44	2023-02-24 11:25:00	BONITO	INTERNO - NAO PROGRAMADA - MEIO AMBIENTE - DESCARGA ATMOSFERICA
18059983_ 17016637	VITORIA DE SANTO ANTAO	2023-02-22 10:01:49	2023-02-23 16:15:00	VITORIA DE SANTO ANTAO II	INTERNO - NAO PROGRAMADA - MEIO AMBIENTE - DESCARGA ATMOSFERICA
18063716_ 17016070	IPOJUCA	2023-02-23 11:32:53	2023-02-23 15:11:00	IPOJUCA	INTERNO - NAO PROGRAMADA - MEIO AMBIENTE - CORROSAO
18061944_ 17015010	ABREU E LIMA	2023-02-22 23:39:39	2023-02-23 07:00:00	CRUZ DE REBOUCAS	INTERNO - NAO PROGRAMADA - MEIO AMBIENTE - ARVORE OU VEGETACAO
18060768_ 17013996	BELO JARDIM	2023-02-22 14:32:46	2023-02-22 17:22:00	BELO JARDIM	INTERNO - NAO PROGRAMADA - MEIO AMBIENTE - ARVORE OU VEGETACAO
18072344_ 17025720	SALGUEIRO	2023-02-27 17:29:40	2023-02-27 23:30:00	SALGUEIRO	INTERNO - NAO PROGRAMADA - MEIO AMBIENTE - DESCARGA ATMOSFERICA
18066559_ 17019878	CARNAIBA	2023-02-24 13:17:48	2023-02-24 22:02:00	AFOGADOS DA INGAZEIRA	INTERNO - NAO PROGRAMADA - MEIO AMBIENTE - DESCARGA ATMOSFERICA
18070305_ 17023278	CONDADO	2023-02-26 13:32:14	2023-02-26 17:20:00	CONDADO	INTERNO - NAO PROGRAMADA - MEIO AMBIENTE - QUEIMA OU INCENDIO
18070305_ 17023282	CONDADO	2023-02-26 13:32:14	2023-02-26 17:20:00	CONDADO	INTERNO - NAO PROGRAMADA - MEIO AMBIENTE - QUEIMA OU INCENDIO
18071027_ 17032143	BONITO	2023-02-27 06:27:50	2023-03-03 17:50:00	BONITO	INTERNO - NAO PROGRAMADA - MEIO AMBIENTE - ARVORE OU VEGETACAO
18069766_ 17022725	SAO LOURENCO DA MATA	2023-02-26 09:03:12	2023-02-26 12:50:00	SAO LOURENCO DA MATA	INTERNO - NAO PROGRAMADA - MEIO AMBIENTE - ARVORE OU VEGETACAO
18069202_ 17021848	AFRANIO	2023-02-25 21:04:24	2023-02-25 23:00:00	AFRANIO	INTERNO - NAO PROGRAMADA - MEIO AMBIENTE - VENTO
18071027_ 17032142	BONITO	2023-02-27 06:27:50	2023-03-03 17:47:33	BONITO	INTERNO - NAO PROGRAMADA - MEIO AMBIENTE - ARVORE OU VEGETACAO
18064672_ 17017606	SERRA TALHADA	2023-02-23 17:02:40	2023-02-24 00:33:00	SERRA TALHADA	INTERNO - NAO PROGRAMADA - MEIO AMBIENTE - VENTO
18070276_ 17023202	ARARIPINA	2023-02-26 13:01:19	2023-02-26 17:13:00	ARARIPINA	INTERNO - NAO PROGRAMADA - MEIO AMBIENTE - ANIMAIS
18069318_ 17031512	AFOGADOS DA INGAZEIRA	2023-02-25 23:31:23	2023-02-26 03:36:00	AFOGADOS DA INGAZEIRA	INTERNO - NAO PROGRAMADA - MEIO AMBIENTE - VENTO
18070629_ 17026129	SERRA TALHADA	2023-02-26 17:48:30	2023-02-27 08:14:00	SERRA TALHADA	INTERNO - NAO PROGRAMADA - MEIO AMBIENTE - VENTO
18060093_ 17013550	TIMBAUBA	2023-02-22 12:41:00	2023-02-22 13:45:00	TIMBAUBA	INTERNO - NAO PROGRAMADA - MEIO AMBIENTE - ARVORE OU VEGETACAO
18063144_ 17015734	RECIFE	2023-02-23 12:02:43	2023-02-23 15:24:21	TABATINGA	INTERNO - NAO PROGRAMADA - MEIO AMBIENTE - ARVORE OU VEGETACAO
18064297_ 17018278	OLINDA	2023-02-23 15:11:30	2023-02-24 11:58:18	OLINDA	INTERNO - NAO PROGRAMADA - MEIO AMBIENTE - QUEIMA OU INCENDIO
18063695_ 17015836	CARUARU	2023-02-23 11:37:33	2023-02-23 13:18:51	CARUARU	INTERNO - NAO PROGRAMADA - MEIO AMBIENTE - CORROSAO

18060710_17013556	BUIQUE	2023-02-22 14:16:32	2023-02-22 17:06:40	ARCOVERDE	INTERNO - NAO PROGRAMADA - MEIO AMBIENTE - ARVORE OU VEGETACAO
18060710_17013556	ARCOVERDE	2023-02-22 14:16:32	2023-02-22 14:22:24	ARCOVERDE	INTERNO - NAO PROGRAMADA - MEIO AMBIENTE - ARVORE OU VEGETACAO
18060710_17013556	BUIQUE	2023-02-22 14:16:32	2023-02-22 17:06:40	BUIQUE	INTERNO - NAO PROGRAMADA - MEIO AMBIENTE - ARVORE OU VEGETACAO
18060710_17013710	SERTANIA	2023-02-22 15:35:29	2023-02-22 15:57:11	ARCOVERDE	INTERNO - NAO PROGRAMADA - MEIO AMBIENTE - ARVORE OU VEGETACAO
18063845_17046930	SANTA MARIA DA BOA VISTA	2023-02-23 12:44:45	2023-02-23 14:29:00	SANTA MARIA DA BOA VISTA	INTERNO - NAO PROGRAMADA - MEIO AMBIENTE - VENTO
18061791_17017046	SAO CAETANO	2023-02-23 14:50:00	2023-02-23 18:00:00	SAO CAETANO	INTERNO - NAO PROGRAMADA - MEIO AMBIENTE - ARVORE OU VEGETACAO
18061477_17017902	SAIRE	2023-02-22 19:06:34	2023-02-23 20:10:00	CAMOCIM DE SAO FELIX	INTERNO - NAO PROGRAMADA - MEIO AMBIENTE - DESCARGA ATMOSFERICA
18061791_17017003	SAO CAETANO	2023-02-23 14:50:00	2023-02-23 18:00:00	SAO CAETANO	INTERNO - NAO PROGRAMADA - MEIO AMBIENTE - ARVORE OU VEGETACAO
18068715_17022280	SAIRE	2023-02-25 16:03:19	2023-02-26 09:30:00	CAMOCIM DE SAO FELIX	INTERNO - NAO PROGRAMADA - MEIO AMBIENTE - ANIMAIS
18067926_17022746	FERREIROS	2023-02-25 07:45:34	2023-02-25 14:25:00	TIMBAUBA	INTERNO - NAO PROGRAMADA - MEIO AMBIENTE - ARVORE OU VEGETACAO
18061791_17017052	SAO CAETANO	2023-02-23 14:50:00	2023-02-23 18:00:00	SAO CAETANO	INTERNO - NAO PROGRAMADA - MEIO AMBIENTE - ARVORE OU VEGETACAO
18061791_17017020	SAO CAETANO	2023-02-23 14:50:00	2023-02-23 18:00:00	SAO CAETANO	INTERNO - NAO PROGRAMADA - MEIO AMBIENTE - ARVORE OU VEGETACAO
18061791_17017026	SAO CAETANO	2023-02-23 14:50:00	2023-02-23 18:00:00	SAO CAETANO	INTERNO - NAO PROGRAMADA - MEIO AMBIENTE - ARVORE OU VEGETACAO
18061791_17017028	SAO CAETANO	2023-02-23 14:50:00	2023-02-23 18:00:00	SAO CAETANO	INTERNO - NAO PROGRAMADA - MEIO AMBIENTE - ARVORE OU VEGETACAO
18061791_17017032	SAO CAETANO	2023-02-23 14:50:00	2023-02-23 18:00:00	SAO CAETANO	INTERNO - NAO PROGRAMADA - MEIO AMBIENTE - ARVORE OU VEGETACAO
18071029_17027860	PETROLINA	2023-02-27 06:32:07	2023-02-27 10:39:00	MASSANGANO II	INTERNO - NAO PROGRAMADA - MEIO AMBIENTE - ANIMAIS
18065526_17019010	SAIRE	2023-02-24 06:29:27	2023-02-24 09:50:00	CAMOCIM DE SAO FELIX	INTERNO - NAO PROGRAMADA - MEIO AMBIENTE - DESCARGA ATMOSFERICA
18063479_17023937	OLINDA	2023-02-23 10:35:15	2023-02-27 08:20:00	SAO BENEDITO	INTERNO - NAO PROGRAMADA - MEIO AMBIENTE - ARVORE OU VEGETACAO
18069992_17028401	SANTA FILOMENA	2023-02-26 10:28:51	2023-02-27 17:20:00	SANTA CRUZ	INTERNO - NAO PROGRAMADA - MEIO AMBIENTE - DESCARGA ATMOSFERICA
18059782_17018456	DORMENTES	2023-02-22 09:01:28	2023-02-24 10:58:00	SANTA CRUZ	INTERNO - NAO PROGRAMADA - MEIO AMBIENTE - DESCARGA ATMOSFERICA
18070090_17055750	LAGOA GRANDE	2023-02-26 11:27:35	2023-02-28 12:52:00	SANTA CRUZ	INTERNO - NAO PROGRAMADA - MEIO AMBIENTE - VENTO

18070090_17055750	LAGOA GRANDE	2023-02-26 11:27:35	2023-02-28 12:21:00	SANTA CRUZ	INTERNO - NAO PROGRAMADA - MEIO AMBIENTE - VENTO
18070090_17055750	SANTA CRUZ	2023-02-26 11:27:35	2023-02-28 12:35:00	SANTA CRUZ	INTERNO - NAO PROGRAMADA - MEIO AMBIENTE - VENTO
18072366_17031629	DORMENTES	2023-02-27 17:43:50	2023-03-02 19:23:00	SANTA CRUZ	INTERNO - NAO PROGRAMADA - MEIO AMBIENTE - DESCARGA ATMOSFERICA
18064774_17028187	SANTA CRUZ	2023-02-23 17:32:20	2023-02-28 13:55:00	SANTA CRUZ	INTERNO - NAO PROGRAMADA - MEIO AMBIENTE - ANIMAIS
18067893_17020735	SANTA CRUZ	2023-02-25 07:26:29	2023-02-25 11:30:00	SANTA CRUZ	INTERNO - NAO PROGRAMADA - MEIO AMBIENTE - DESCARGA ATMOSFERICA
18062373_17015079	SANTA CRUZ	2023-02-23 01:52:21	2023-02-23 08:40:00	SANTA CRUZ	INTERNO - NAO PROGRAMADA - MEIO AMBIENTE - VENTO
18070052_17024055	DORMENTES	2023-02-26 11:14:13	2023-02-26 11:48:00	SANTA CRUZ	INTERNO - NAO PROGRAMADA - MEIO AMBIENTE - DESCARGA ATMOSFERICA
18068818_17021729	LAGOA GRANDE	2023-02-25 17:06:48	2023-02-25 21:20:00	SANTA CRUZ	INTERNO - NAO PROGRAMADA - MEIO AMBIENTE - VENTO
18071389_17024474	SERRA TALHADA	2023-02-27 09:49:08	2023-02-27 12:22:00	SERRA TALHADA	INTERNO - NAO PROGRAMADA - MEIO AMBIENTE - ARVORE OU VEGETACAO
18070318_17023022	SERRA TALHADA	2023-02-26 13:58:00	2023-02-26 14:10:00	SERRA TALHADA	INTERNO - NAO PROGRAMADA - MEIO AMBIENTE - VENTO
18059401_17032414	ITAMBE	2023-02-22 07:25:20	2023-02-22 17:01:09	TIMBAUBA	INTERNO - NAO PROGRAMADA - MEIO AMBIENTE - VENTO
18061002_17023626	FERREIROS	2023-02-22 15:51:29	2023-02-22 17:02:00	TIMBAUBA	INTERNO - NAO PROGRAMADA - MEIO AMBIENTE - VENTO
18069599_17022306	OURICURI	2023-02-26 07:50:23	2023-02-26 09:56:00	TRINDADE	INTERNO - NAO PROGRAMADA - MEIO AMBIENTE - VENTO
18067446_17020256	SAO LOURENCO DA MATA	2023-02-24 20:02:44	2023-02-25 23:48:45	TABATINGA	INTERNO - NAO PROGRAMADA - MEIO AMBIENTE - DESCARGA ATMOSFERICA
18072350_17028257	CABO DE SANTO AGOSTINHO	2023-02-27 17:35:09	2023-02-27 23:10:00	CABO	INTERNO - NAO PROGRAMADA - MEIO AMBIENTE - QUEIMA OU INCENDIO
18072350_17028258	CABO DE SANTO AGOSTINHO	2023-02-27 17:35:09	2023-02-27 23:10:00	CABO	INTERNO - NAO PROGRAMADA - MEIO AMBIENTE - QUEIMA OU INCENDIO
18070249_17022947	CAMARAGIBE	2023-02-26 12:56:30	2023-02-26 15:41:00	CAMARAGIBE	INTERNO - NAO PROGRAMADA - MEIO AMBIENTE - CORROSAO
18066580_17020767	CORRENTES	2023-02-24 13:32:30	2023-02-25 10:20:00	CORRENTES	INTERNO - NAO PROGRAMADA - MEIO AMBIENTE - VENTO
18067994_17020763	CORRENTES	2023-02-25 08:16:42	2023-02-25 12:20:00	CORRENTES	INTERNO - NAO PROGRAMADA - MEIO AMBIENTE - ARVORE OU VEGETACAO
18068547_17021101	LAGOA DO CARRO	2023-02-25 13:42:28	2023-02-25 15:07:00	CARPINA	INTERNO - NAO PROGRAMADA - MEIO AMBIENTE - DESCARGA ATMOSFERICA
18067158_17019735	CARUARU	2023-02-24 17:38:19	2023-02-24 18:33:00	CAMPUS	INTERNO - NAO PROGRAMADA - MEIO AMBIENTE - VENTO
18061132_17021837	CAMOCIM DE SAO FELIX	2023-02-22 16:35:56	2023-02-23 17:20:00	CAMOCIM DE SAO FELIX	INTERNO - NAO PROGRAMADA - MEIO AMBIENTE - DESCARGA ATMOSFERICA
18067928_17020693	BELEM DE MARIA	2023-02-25 07:46:12	2023-02-25 11:20:00	CATENDE	INTERNO - NAO PROGRAMADA - MEIO AMBIENTE - ANIMAIS
18064526_17017161	CANHOTINHO	2023-02-23 16:20:27	2023-02-23 20:02:00	QUIPAPA	INTERNO - NAO PROGRAMADA - MEIO AMBIENTE - VENTO

18064422_ 17016876	LAGOA DOS GATOS	2023-02-23 15:49:28	2023-02-23 18:15:00	CUPIRA	INTERNO - NAO PROGRAMADA - MEIO AMBIENTE - ARVORE OU VEGETACAO
18068286_ 17027596	CUPIRA	2023-02-25 10:59:22	2023-02-25 12:15:00	CUPIRA	INTERNO - NAO PROGRAMADA - MEIO AMBIENTE - QUEIMA OU INCENDIO
18067454_ 17020160	GOIANA	2023-02-24 19:58:57	2023-02-25 01:46:00	TEJUCUPAPO	INTERNO - NAO PROGRAMADA - MEIO AMBIENTE - VENTO
18062460_ 17014838	VICENCIA	2023-02-23 03:44:54	2023-02-23 11:20:26	VICENCIA	INTERNO - NAO PROGRAMADA - MEIO AMBIENTE - ARVORE OU VEGETACAO
18068719_ 17022199	BUENOS AIRES	2023-02-25 16:04:55	2023-02-25 23:14:00	VICENCIA	INTERNO - NAO PROGRAMADA - MEIO AMBIENTE - VENTO
18059307_ 17012787	VICENCIA	2023-02-22 06:42:30	2023-02-22 06:46:53	VICENCIA	INTERNO - NAO PROGRAMADA - MEIO AMBIENTE - ARVORE OU VEGETACAO
18059307_ 17012787	VICENCIA	2023-02-22 06:42:30	2023-02-22 08:23:26	VICENCIA	INTERNO - NAO PROGRAMADA - MEIO AMBIENTE - ARVORE OU VEGETACAO
18069215_ 17021886	VICENCIA	2023-02-25 21:11:43	2023-02-25 22:59:00	VICENCIA	INTERNO - NAO PROGRAMADA - MEIO AMBIENTE - VENTO
18070264_ 17055343	POMBOS	2023-02-26 12:56:39	2023-02-27 15:50:00	VITORIA DE SANTO ANTAO	INTERNO - NAO PROGRAMADA - MEIO AMBIENTE - DESCARGA ATMOSFERICA
18070270_ 17023466	GLORIA DO GOITA	2023-02-26 12:58:34	2023-02-26 21:34:00	VITORIA DE SANTO ANTAO	INTERNO - NAO PROGRAMADA - MEIO AMBIENTE - ARVORE OU VEGETACAO
18069896_ 17022572	CHA DE ALEGRIA	2023-02-26 09:52:11	2023-02-26 12:15:00	VITORIA DE SANTO ANTAO	INTERNO - NAO PROGRAMADA - MEIO AMBIENTE - ARVORE OU VEGETACAO
18060998_ 17014504	VITORIA DE SANTO ANTAO	2023-02-22 15:46:45	2023-02-22 23:58:00	VITORIA DE SANTO ANTAO II	INTERNO - NAO PROGRAMADA - MEIO AMBIENTE - DESCARGA ATMOSFERICA
18068214_ 17021586	VENTUROSA	2023-02-25 10:05:24	2023-02-26 08:20:00	VENTUROSA	INTERNO - NAO PROGRAMADA - MEIO AMBIENTE - DESCARGA ATMOSFERICA
18066225_ 17027971	SANTA MARIA DO CAMBUCA	2023-02-27 15:00:00	2023-02-27 16:00:00	SURUBIM	INTERNO - NAO PROGRAMADA - MEIO AMBIENTE - ARVORE OU VEGETACAO
18060057_ 17013418	SANTA MARIA DO CAMBUCA	2023-02-22 10:39:02	2023-02-22 13:40:00	SURUBIM	INTERNO - NAO PROGRAMADA - MEIO AMBIENTE - ARVORE OU VEGETACAO
18063289_ 17015761	SANTA MARIA DO CAMBUCA	2023-02-23 09:47:38	2023-02-23 13:17:00	SURUBIM	INTERNO - NAO PROGRAMADA - MEIO AMBIENTE - ARVORE OU VEGETACAO
18071053_ 17024199	VERTENTES	2023-02-27 07:00:20	2023-02-27 10:52:00	VERTENTES	INTERNO - NAO PROGRAMADA - MEIO AMBIENTE - VENTO
18066562_ 17018919	FREI MIGUELINHO	2023-02-24 13:20:15	2023-02-24 14:20:00	VERTENTES	INTERNO - NAO PROGRAMADA - MEIO AMBIENTE - VENTO
18066939_ 17019574	RECIFE	2023-02-24 17:50:34	2023-02-24 18:11:51	VARZEA	INTERNO - NAO PROGRAMADA - MEIO AMBIENTE - ARVORE OU VEGETACAO
18068395_ 17021261	SAO JOSE DO BELMONTE	2023-02-25 11:58:22	2023-02-25 14:00:00	SAO JOSE DO BELMONTE	INTERNO - NAO PROGRAMADA - MEIO AMBIENTE - ANIMAIS
18070924_ 17023789	PETROLINA	2023-02-26 23:44:53	2023-02-27 03:24:00	DOM AVELAR	INTERNO - NAO PROGRAMADA - MEIO AMBIENTE - VENTO
18068771_ 17021423	JUPI	2023-02-25 16:32:30	2023-02-25 19:05:00	LAJEDO	INTERNO - NAO PROGRAMADA - MEIO AMBIENTE - ANIMAIS

18063752_17015805	JUCATI	2023-02-23 13:00:00	2023-02-23 13:27:00	LAJEDO	INTERNO - NAO PROGRAMADA - MEIO AMBIENTE - ARVORE OU VEGETACAO
18061490_17014576	SAO VICENTE FERRER	2023-02-22 19:15:53	2023-02-22 23:57:00	MACAPARANA	INTERNO - NAO PROGRAMADA - MEIO AMBIENTE - ANIMAIS
18063318_17016519	MACAPARANA	2023-02-23 09:41:19	2023-02-23 16:18:00	TIMBAUBA	INTERNO - NAO PROGRAMADA - MEIO AMBIENTE - VENTO
18064187_17018323	SAO VICENTE FERRER	2023-02-23 14:27:35	2023-02-23 18:01:00	TIMBAUBA	INTERNO - NAO PROGRAMADA - MEIO AMBIENTE - VENTO
18068021_17020687	MACAPARANA	2023-02-25 08:27:24	2023-02-25 10:08:00	TIMBAUBA	INTERNO - NAO PROGRAMADA - MEIO AMBIENTE - VENTO
18071168_17028629	PETROLANDIA	2023-02-27 08:15:54	2023-02-27 18:15:00	NOVA PETROLANDIA	INTERNO - NAO PROGRAMADA - MEIO AMBIENTE - ARVORE OU VEGETACAO
18071892_17025336	OURICURI	2023-02-27 13:33:17	2023-02-27 17:20:00	OURICURI	INTERNO - NAO PROGRAMADA - MEIO AMBIENTE - ARVORE OU VEGETACAO
18065421_17018296	OURICURI	2023-02-24 02:30:29	2023-02-24 09:15:00	OURICURI	INTERNO - NAO PROGRAMADA - MEIO AMBIENTE - VENTO
18064365_17017707	JOAO ALFREDO	2023-02-23 15:28:40	2023-02-24 05:20:00	SURUBIM	INTERNO - NAO PROGRAMADA - MEIO AMBIENTE - VENTO
18064967_17017225	SAO JOSE DO EGITO	2023-02-23 18:52:46	2023-02-23 19:55:00	SAO JOSE DO EGITO	INTERNO - NAO PROGRAMADA - MEIO AMBIENTE - VENTO
18059378_17013203	BREJINHO	2023-02-22 07:04:37	2023-02-22 10:16:00	SAO JOSE DO EGITO	INTERNO - NAO PROGRAMADA - MEIO AMBIENTE - VENTO
18062509_17015648	INGAZEIRA	2023-02-23 05:23:47	2023-02-23 09:40:00	AFOGADOS DA INGAZEIRA	INTERNO - NAO PROGRAMADA - MEIO AMBIENTE - DESCARGA ATMOSFERICA
18069287_17021845	SANTA MARIA DA BOA VISTA	2023-02-25 23:00:47	2023-02-26 16:04:01	SANTA MARIA DA BOA VISTA	INTERNO - NAO PROGRAMADA - MEIO AMBIENTE - DESCARGA ATMOSFERICA
18069287_17021845	SANTA MARIA DA BOA VISTA	2023-02-25 23:00:47	2023-02-26 13:48:00	SANTA MARIA DA BOA VISTA	INTERNO - NAO PROGRAMADA - MEIO AMBIENTE - DESCARGA ATMOSFERICA
18069287_17021845	SANTA MARIA DA BOA VISTA	2023-02-25 23:00:47	2023-02-26 19:35:00	SANTA MARIA DA BOA VISTA	INTERNO - NAO PROGRAMADA - MEIO AMBIENTE - DESCARGA ATMOSFERICA
18069287_17021845	LAGOA GRANDE	2023-02-25 23:00:47	2023-02-27 00:20:00	SANTA MARIA DA BOA VISTA	INTERNO - NAO PROGRAMADA - MEIO AMBIENTE - DESCARGA ATMOSFERICA
18069287_17023431	LAGOA GRANDE	2023-02-26 20:43:57	2023-02-26 20:50:28	SANTA CRUZ	INTERNO - NAO PROGRAMADA - MEIO AMBIENTE - DESCARGA ATMOSFERICA
18069287_17021845	LAGOA GRANDE	2023-02-25 23:00:47	2023-02-27 16:45:00	SANTA MARIA DA BOA VISTA	INTERNO - NAO PROGRAMADA - MEIO AMBIENTE - DESCARGA ATMOSFERICA
18065536_17019566	CAMARAGIBE	2023-02-24 06:34:12	2023-02-24 12:20:00	SAO LOURENCO DA MATA	INTERNO - NAO PROGRAMADA - MEIO AMBIENTE - VENTO
18068837_17021803	CALUMBI	2023-02-25 17:18:16	2023-02-25 21:54:00	SERRA TALHADA	INTERNO - NAO PROGRAMADA - MEIO AMBIENTE - VENTO
18069260_17022046	TAQUARITINGA DO NORTE	2023-02-25 22:19:16	2023-02-26 00:45:00	SANTA CRUZ DO CAPIBARIBE	INTERNO - NAO PROGRAMADA - MEIO AMBIENTE - VENTO
18059239_17015155	PAULISTA	2023-02-22 06:11:05	2023-02-22 08:16:00	PAU AMARELO	INTERNO - NAO PROGRAMADA - MEIO AMBIENTE - ARVORE OU VEGETACAO
18068300_17021810	PAUDALHO	2023-02-25 10:57:49	2023-02-25 22:18:00	BOTAFOGO	INTERNO - NAO PROGRAMADA - MEIO AMBIENTE - DESCARGA ATMOSFERICA

18069841_17030233	PAUDALHO	2023-02-26 09:31:27	2023-02-26 11:31:00	BOTAFOGO	INTERNO - NAO PROGRAMADA - MEIO AMBIENTE - DESCARGA ATMOSFERICA
18071383_17025541	PAUDALHO	2023-02-27 09:46:39	2023-02-27 17:20:00	PAUDALHO	INTERNO - NAO PROGRAMADA - MEIO AMBIENTE - ANIMAIS
18058979_17012548	JABOATAO DOS GUARARAPES	2023-02-22 00:32:33	2023-02-22 01:01:14	PIEDADE	INTERNO - NAO PROGRAMADA - MEIO AMBIENTE - ARVORE OU VEGETACAO
18066821_17019582	AGUA PRETA	2023-02-24 15:25:48	2023-02-24 17:31:00	PALMARES	INTERNO - NAO PROGRAMADA - MEIO AMBIENTE - DESCARGA ATMOSFERICA
18061331_17016648	PESQUEIRA	2023-02-22 17:51:59	2023-02-23 15:26:00	PESQUEIRA	INTERNO - NAO PROGRAMADA - MEIO AMBIENTE - ARVORE OU VEGETACAO
18067138_17020033	PESQUEIRA	2023-02-24 17:32:46	2023-02-25 15:27:00	PESQUEIRA	INTERNO - NAO PROGRAMADA - MEIO AMBIENTE - ARVORE OU VEGETACAO
18067984_17020714	JABOATAO DOS GUARARAPES	2023-02-25 08:08:42	2023-02-25 11:18:00	PIRAPAMA I	INTERNO - NAO PROGRAMADA - MEIO AMBIENTE - VENTO
18061983_17015530	PASSIRA	2023-02-23 00:08:20	2023-02-23 11:00:27	PASSIRA	INTERNO - NAO PROGRAMADA - MEIO AMBIENTE - DESCARGA ATMOSFERICA
18068018_17031016	PASSIRA	2023-02-25 08:25:15	2023-02-25 10:36:00	PASSIRA	INTERNO - NAO PROGRAMADA - MEIO AMBIENTE - ARVORE OU VEGETACAO
18066643_17025040	MOREILANDIA	2023-02-24 14:08:39	2023-02-28 14:05:00	EXU	INTERNO - NAO PROGRAMADA - MEIO AMBIENTE - ARVORE OU VEGETACAO
18061241_17017204	FLORES	2023-02-22 17:20:32	2023-02-22 21:50:00	FLORES	INTERNO - NAO PROGRAMADA - MEIO AMBIENTE - ANIMAIS
18062476_17014861	IPOJUCA	2023-02-23 01:25:11	2023-02-23 04:46:56	SUAPE	INTERNO - NAO PROGRAMADA - MEIO AMBIENTE - VENTO
18061829_17014687	PETROLINA	2023-02-22 22:19:45	2023-02-23 00:48:00	PETROLINA I	INTERNO - NAO PROGRAMADA - MEIO AMBIENTE - ARVORE OU VEGETACAO
18071634_17025185	CABO DE SANTO AGOSTINHO	2023-02-27 11:25:55	2023-02-27 19:05:00	PONTEZINHA	INTERNO - NAO PROGRAMADA - MEIO AMBIENTE - QUEIMA OU INCENDIO
18068466_17021140	JABOATAO DOS GUARARAPES	2023-02-25 15:28:00	2023-02-25 15:52:00	PONTEZINHA	INTERNO - NAO PROGRAMADA - MEIO AMBIENTE - QUEIMA OU INCENDIO
18059635_17014493	SAO BENEDITO DO SUL	2023-02-22 08:20:06	2023-02-22 18:50:00	QUIPAPA	INTERNO - NAO PROGRAMADA - MEIO AMBIENTE - VENTO
18063182_17016225	RIACHO DAS ALMAS	2023-02-23 09:03:10	2023-02-23 15:00:00	RIACHO DAS ALMAS	INTERNO - NAO PROGRAMADA - MEIO AMBIENTE - DESCARGA ATMOSFERICA
18067579_17021178	BEZERROS	2023-02-24 21:21:34	2023-02-25 10:54:00	RIACHO DAS ALMAS	INTERNO - NAO PROGRAMADA - MEIO AMBIENTE - VENTO
18064266_17018991	BEZERROS	2023-02-23 14:54:35	2023-02-24 13:20:00	RIACHO DAS ALMAS	INTERNO - NAO PROGRAMADA - MEIO AMBIENTE - DESCARGA ATMOSFERICA
18064531_17018879	SIRINHAEM	2023-02-23 16:21:53	2023-02-24 14:16:48	RIO FORMOSO	INTERNO - NAO PROGRAMADA - MEIO AMBIENTE - VENTO
18064007_17021389	PETROLINA	2023-02-23 13:17:53	2023-02-23 18:25:00	AFRANIO	INTERNO - NAO PROGRAMADA - MEIO AMBIENTE - ANIMAIS
18065275_17018690	INAJA	2023-02-23 21:53:52	2023-02-23 22:13:00	INAJA	INTERNO - NAO PROGRAMADA - MEIO AMBIENTE - ANIMAIS
18071492_17029880	IPOJUCA	2023-02-27 10:25:46	2023-02-27 18:00:00	IPOJUCA	INTERNO - NAO PROGRAMADA - MEIO AMBIENTE - ARVORE OU VEGETACAO

18060141_17013325	RECIFE	2023-02-22 10:55:25	2023-02-22 16:50:00	IBURA	INTERNO - NAO PROGRAMADA - MEIO AMBIENTE - DESCARGA ATMOSFERICA
18068823_17021572	AFRANIO	2023-02-25 17:12:56	2023-02-25 20:00:00	AFRANIO	INTERNO - NAO PROGRAMADA - MEIO AMBIENTE - DESCARGA ATMOSFERICA
18070606_17024400	AFRANIO	2023-02-26 17:26:32	2023-02-27 09:36:17	AFRANIO	INTERNO - NAO PROGRAMADA - MEIO AMBIENTE - DESCARGA ATMOSFERICA
18070105_17023487	DORMENTES	2023-02-26 11:30:19	2023-02-26 21:15:00	AFRANIO	INTERNO - NAO PROGRAMADA - MEIO AMBIENTE - ARVORE OU VEGETACAO
18069863_17023376	AGUAS BELAS	2023-02-26 09:42:04	2023-02-26 16:17:00	AGUAS BELAS	INTERNO - NAO PROGRAMADA - MEIO AMBIENTE - DESCARGA ATMOSFERICA
18063426_17016265	AGUAS BELAS	2023-02-23 10:09:17	2023-02-23 14:58:00	AGUAS BELAS	INTERNO - NAO PROGRAMADA - MEIO AMBIENTE - DESCARGA ATMOSFERICA
18071009_17024923	IATI	2023-02-27 06:08:36	2023-02-27 14:30:00	AGUAS BELAS	INTERNO - NAO PROGRAMADA - MEIO AMBIENTE - ARVORE OU VEGETACAO
18070587_17023962	IATI	2023-02-26 17:09:25	2023-02-27 08:20:00	AGUAS BELAS	INTERNO - NAO PROGRAMADA - MEIO AMBIENTE - VENTO
18062832_17015311	AGRESTINA	2023-02-23 07:41:01	2023-02-23 09:22:00	AGRESTINA	INTERNO - NAO PROGRAMADA - MEIO AMBIENTE - VENTO
18068521_17022111	SAO LOURENCO DA MATA	2023-02-25 13:17:40	2023-02-26 12:20:00	TABATINGA	INTERNO - NAO PROGRAMADA - MEIO AMBIENTE - ARVORE OU VEGETACAO
18069879_17022904	ARARIPINA	2023-02-26 09:45:41	2023-02-26 15:25:00	ARARIPINA	INTERNO - NAO PROGRAMADA - MEIO AMBIENTE - DESCARGA ATMOSFERICA
18059195_17012884	ARARIPINA	2023-02-22 05:48:10	2023-02-22 08:00:00	ARARIPINA	INTERNO - NAO PROGRAMADA - MEIO AMBIENTE - DESCARGA ATMOSFERICA
18069022_17022997	ARARIPINA	2023-02-25 18:50:48	2023-02-25 21:33:00	ARARIPINA	INTERNO - NAO PROGRAMADA - MEIO AMBIENTE - DESCARGA ATMOSFERICA
18070696_17023705	BOM CONSELHO	2023-02-26 18:38:11	2023-02-27 02:44:00	BOM CONSELHO	INTERNO - NAO PROGRAMADA - MEIO AMBIENTE - ANIMAIS
18070795_17023524	OURICURI	2023-02-26 20:36:21	2023-02-26 22:42:00	OURICURI	INTERNO - NAO PROGRAMADA - MEIO AMBIENTE - VENTO
18071584_17025376	OURICURI	2023-02-27 11:05:15	2023-02-27 14:33:00	OURICURI	INTERNO - NAO PROGRAMADA - MEIO AMBIENTE - VENTO
18069535_17022653	JOAO ALFREDO	2023-02-26 07:21:15	2023-02-26 13:40:00	BOM JARDIM	INTERNO - NAO PROGRAMADA - MEIO AMBIENTE - DESCARGA ATMOSFERICA
18069186_17021861	BELEM DE SAO FRANCISCO	2023-02-25 23:21:29	2023-02-25 23:39:43	CABROBO	INTERNO - NAO PROGRAMADA - MEIO AMBIENTE - ANIMAIS
18069186_17021861	BELEM DE SAO FRANCISCO	2023-02-25 23:21:29	2023-02-26 13:42:49	CABROBO	INTERNO - NAO PROGRAMADA - MEIO AMBIENTE - ANIMAIS
18061322_17015323	BELO JARDIM	2023-02-22 17:52:56	2023-02-23 12:04:00	BELO JARDIM	INTERNO - NAO PROGRAMADA - MEIO AMBIENTE - QUEIMA OU INCENDIO
18071909_17024591	BELO JARDIM	2023-02-27 13:49:37	2023-02-27 17:20:00	BELO JARDIM	INTERNO - NAO PROGRAMADA - MEIO AMBIENTE - QUEIMA OU INCENDIO
18071350_17028371	BELO JARDIM	2023-02-27 09:36:05	2023-02-27 16:00:00	BELO JARDIM	INTERNO - NAO PROGRAMADA - MEIO AMBIENTE - ANIMAIS
18065333_17018002	TACAIMBO	2023-02-23 23:00:23	2023-02-24 09:00:00	BELO JARDIM	INTERNO - NAO PROGRAMADA - MEIO AMBIENTE - ANIMAIS

18060051_17028858	RECIFE	2023-02-22 10:32:44	2023-02-22 12:37:00	BOA VISTA	INTERNO - NAO PROGRAMADA - MEIO AMBIENTE - VENTO
18069739_17026810	BELEM DE SAO FRANCISCO	2023-02-26 08:57:53	2023-02-28 12:14:00	FLORESTA	INTERNO - NAO PROGRAMADA - MEIO AMBIENTE - ARVORE OU VEGETACAO
18071436_17024758	GARANHUNS	2023-02-27 10:01:48	2023-02-27 14:53:00	GARANHUNS	INTERNO - NAO PROGRAMADA - MEIO AMBIENTE - VENTO
18071436_17025690	PARANATAMA	2023-02-27 16:00:00	2023-02-27 18:15:00	GARANHUNS	INTERNO - NAO PROGRAMADA - MEIO AMBIENTE - VENTO
18068641_17021299	GARANHUNS	2023-02-25 15:08:24	2023-02-25 17:05:00	GARANHUNS	INTERNO - NAO PROGRAMADA - MEIO AMBIENTE - ARVORE OU VEGETACAO
18060330_17014968	GLORIA DO GOITA	2023-02-22 12:00:36	2023-02-23 02:25:00	GLORIA DO GOITA	INTERNO - NAO PROGRAMADA - MEIO AMBIENTE - VENTO
18069547_17022521	LAGOA DE ITAENGA	2023-02-26 08:40:00	2023-02-26 10:37:00	GLORIA DO GOITA	INTERNO - NAO PROGRAMADA - MEIO AMBIENTE - QUEIMA OU INCENDIO
18067388_17020416	GRAVATA	2023-02-24 19:06:50	2023-02-25 07:10:00	GRAVATA II	INTERNO - NAO PROGRAMADA - MEIO AMBIENTE - VENTO
18061792_17015781	GRAVATA	2023-02-22 21:57:06	2023-02-24 19:05:00	GRAVATA II	INTERNO - NAO PROGRAMADA - MEIO AMBIENTE - DESCARGA ATMOSFERICA
18061262_17016007	GRAVATA	2023-02-22 17:24:04	2023-02-23 14:28:00	GRAVATA II	INTERNO - NAO PROGRAMADA - MEIO AMBIENTE - DESCARGA ATMOSFERICA
18060817_17014216	CHA GRANDE	2023-02-22 14:46:42	2023-02-22 19:35:00	GRAVATA II	INTERNO - NAO PROGRAMADA - MEIO AMBIENTE - ARVORE OU VEGETACAO
18071822_17024752	SAO JOAO	2023-02-27 12:54:57	2023-02-27 14:50:00	HELIOPOLIS	INTERNO - NAO PROGRAMADA - MEIO AMBIENTE - DESCARGA ATMOSFERICA
18059361_17014169	CALCADO	2023-02-22 18:25:01	2023-02-22 19:06:00	HELIOPOLIS	INTERNO - NAO PROGRAMADA - MEIO AMBIENTE - ANIMAIS
18071484_17024566	ITAIBA	2023-02-27 10:21:14	2023-02-27 13:27:00	AGUAS BELAS	INTERNO - NAO PROGRAMADA - MEIO AMBIENTE - DESCARGA ATMOSFERICA
18066756_17019577	ITAIBA	2023-02-24 14:56:42	2023-02-24 16:52:00	INAJA	INTERNO - NAO PROGRAMADA - MEIO AMBIENTE - VENTO
18067191_17021089	MANARI	2023-02-24 17:52:07	2023-02-25 02:30:00	INAJA	INTERNO - NAO PROGRAMADA - MEIO AMBIENTE - VENTO
18072113_17025499	IBIMIRIM	2023-02-27 15:22:35	2023-02-27 16:13:12	IBIMIRIM	INTERNO - NAO PROGRAMADA - MEIO AMBIENTE - ARVORE OU VEGETACAO
18067156_17021074	IBIMIRIM	2023-02-24 17:36:18	2023-02-25 12:30:00	IBIMIRIM	INTERNO - NAO PROGRAMADA - MEIO AMBIENTE - VENTO
18062872_17016596	CABROBO	2023-02-23 07:46:40	2023-02-23 16:20:00	CABROBO	INTERNO - NAO PROGRAMADA - MEIO AMBIENTE - ARVORE OU VEGETACAO
18060421_17013599	SAO BENTO DO UNA	2023-02-22 12:46:45	2023-02-22 15:30:00	BELO JARDIM	INTERNO - NAO PROGRAMADA - MEIO AMBIENTE - ARVORE OU VEGETACAO
18063603_17016937	PANELAS	2023-02-23 11:03:04	2023-02-23 14:46:00	QUIPAPA	INTERNO - NAO PROGRAMADA - MEIO AMBIENTE - VENTO
18063144_17015728	RECIFE	2023-02-23 08:55:45	2023-02-23 18:47:00	TABATINGA	INTERNO - NAO PROGRAMADA - MEIO AMBIENTE - ARVORE OU VEGETACAO
18063296_17026459	JAQUEIRA	2023-02-23 09:33:53	2023-02-24 12:55:00	CATENDE	INTERNO - NAO PROGRAMADA - MEIO AMBIENTE - DESCARGA ATMOSFERICA

18061897_ 17014483	VITORIA DE SANTO ANTAO	2023-02-22 23:01:19	2023-02-23 06:45:28	VITORIA DE SANTO ANTAO II	INTERNO - NAO PROGRAMADA - MEIO AMBIENTE - DESCARGA ATMOSFERICA
18061897_ 17014483	VITORIA DE SANTO ANTAO	2023-02-22 23:01:19	2023-02-23 17:45:00	VITORIA DE SANTO ANTAO II	INTERNO - NAO PROGRAMADA - MEIO AMBIENTE - DESCARGA ATMOSFERICA
18063204_ 17015723	RIACHO DAS ALMAS	2023-02-23 09:11:44	2023-02-23 11:35:00	RIACHO DAS ALMAS	INTERNO - NAO PROGRAMADA - MEIO AMBIENTE - VENTO
18060825_ 17018770	GRAVATA	2023-02-22 14:50:23	2023-02-24 12:50:00	CAMOCIM DE SAO FELIX	INTERNO - NAO PROGRAMADA - MEIO AMBIENTE - DESCARGA ATMOSFERICA
18060861_ 17020143	FLORES	2023-02-22 15:00:49	2023-02-22 16:37:00	FLORES	INTERNO - NAO PROGRAMADA - MEIO AMBIENTE - DESCARGA ATMOSFERICA
18061474_ 17016941	PANELAS	2023-02-22 19:04:00	2023-02-23 13:58:00	QUIPAPA	INTERNO - NAO PROGRAMADA - MEIO AMBIENTE - VENTO
18065619_ 17022057	ESCADA	2023-02-24 07:19:21	2023-02-25 12:15:00	ESCADA	INTERNO - NAO PROGRAMADA - MEIO AMBIENTE - DESCARGA ATMOSFERICA
18065693_ 17018164	CALCADO	2023-02-24 07:55:48	2023-02-24 10:53:00	LAJEDO	INTERNO - NAO PROGRAMADA - MEIO AMBIENTE - ANIMAIS
18070946_ 17023787	ESCADA	2023-02-27 01:11:04	2023-02-27 03:10:00	ESCADA	INTERNO - NAO PROGRAMADA - MEIO AMBIENTE - DESCARGA ATMOSFERICA
18061931_ 17014532	CORTES	2023-02-22 21:04:06	2023-02-22 21:08:02	CAMOCIM DE SAO FELIX	INTERNO - NAO PROGRAMADA - MEIO AMBIENTE - DESCARGA ATMOSFERICA
18067054_ 17021197	PESQUEIRA	2023-02-24 16:54:08	2023-02-26 16:55:00	PESQUEIRA	INTERNO - NAO PROGRAMADA - MEIO AMBIENTE - ARVORE OU VEGETACAO
18069328_ 17021885	PETROLINA	2023-02-25 23:47:33	2023-02-26 00:52:33	BARRA DE BEBEDOURO	INTERNO - NAO PROGRAMADA - MEIO AMBIENTE - VENTO
18069328_ 17021885	DORMENTES	2023-02-25 23:47:33	2023-02-26 02:01:19	AFRANIO	INTERNO - NAO PROGRAMADA - MEIO AMBIENTE - VENTO
18060566_ 17013690	PEDRAS DE FOGO	2023-02-22 13:32:11	2023-02-22 15:33:00	ORATORIO	INTERNO - NAO PROGRAMADA - MEIO AMBIENTE - VENTO
18069328_ 17021885	PETROLINA	2023-02-25 23:47:33	2023-02-26 02:01:19	BARRA DE BEBEDOURO	INTERNO - NAO PROGRAMADA - MEIO AMBIENTE - VENTO
18067179_ 17021200	RECIFE	2023-02-24 18:00:35	2023-02-25 07:30:00	PINA	INTERNO - NAO PROGRAMADA - MEIO AMBIENTE - QUEIMA OU INCENDIO
18067078_ 17021394	SERTANIA	2023-02-24 16:59:20	2023-02-25 15:30:00	SERTANIA	INTERNO - NAO PROGRAMADA - MEIO AMBIENTE - ARVORE OU VEGETACAO
18061715_ 17014569	JABOATAO DOS GUARARAPES	2023-02-22 21:14:22	2023-02-22 23:15:00	JABOATAO	INTERNO - NAO PROGRAMADA - MEIO AMBIENTE - DESCARGA ATMOSFERICA
18072498_ 17025555	JATAUBA	2023-02-27 19:03:57	2023-02-27 21:23:00	BREJO DA MADRE DE DEUS	INTERNO - NAO PROGRAMADA - MEIO AMBIENTE - VENTO
18061925_ 17016139	CABO DE SANTO AGOSTINHO	2023-02-22 23:26:13	2023-02-23 14:00:00	CABO	INTERNO - NAO PROGRAMADA - MEIO AMBIENTE - DESCARGA ATMOSFERICA
18063915_ 17030482	TACARATU	2023-02-23 12:42:42	2023-02-23 15:15:00	NOVA PETROLANDIA	INTERNO - NAO PROGRAMADA - MEIO AMBIENTE - ANIMAIS
18059761_ 17013207	JATAUBA	2023-02-22 08:58:54	2023-02-22 14:27:00	BREJO DA MADRE DE DEUS	INTERNO - NAO PROGRAMADA - MEIO AMBIENTE - DESCARGA ATMOSFERICA

18061916_ 17015446	CABO DE SANTO AGOSTINHO	2023-02-22 23:30:47	2023-02-23 19:50:00	CABO	INTERNO - NAO PROGRAMADA - MEIO AMBIENTE - DESCARGA ATMOSFERICA
18059747_ 17013535	PESQUEIRA	2023-02-22 08:51:48	2023-02-22 13:15:00	PESQUEIRA	INTERNO - NAO PROGRAMADA - MEIO AMBIENTE - VENTO
18065675_ 17019648	SANTA FILOMENA	2023-02-24 07:47:37	2023-02-24 11:15:00	SANTA CRUZ	INTERNO - NAO PROGRAMADA - MEIO AMBIENTE - DESCARGA ATMOSFERICA
18071022_ 17024006	INAJA	2023-02-27 06:23:17	2023-02-27 06:26:38	INAJA	INTERNO - NAO PROGRAMADA - MEIO AMBIENTE - ARVORE OU VEGETACAO
18061401_ 17017981	GLORIA DO GOITA	2023-02-23 03:49:01	2023-02-24 02:50:00	GLORIA DO GOITA	INTERNO - NAO PROGRAMADA - MEIO AMBIENTE - VENTO
18063965_ 17016054	PAULISTA	2023-02-23 13:10:36	2023-02-23 19:02:00	PARATIBE I	INTERNO - NAO PROGRAMADA - MEIO AMBIENTE - ARVORE OU VEGETACAO
18069562_ 17022758	SERTANIA	2023-02-26 07:33:55	2023-02-26 11:20:00	SERTANIA	INTERNO - NAO PROGRAMADA - MEIO AMBIENTE - DESCARGA ATMOSFERICA
18067340_ 17019781	CACHOEIRINHA	2023-02-24 18:45:11	2023-02-24 20:56:00	LAJEDO	INTERNO - NAO PROGRAMADA - MEIO AMBIENTE - VENTO
18068494_ 17021035	JABOATAO DOS GUARARAPES	2023-02-25 13:08:40	2023-02-25 14:15:00	JABOATAO	INTERNO - NAO PROGRAMADA - MEIO AMBIENTE - DESCARGA ATMOSFERICA
18060792_ 17015680	JABOATAO DOS GUARARAPES	2023-02-22 14:43:55	2023-02-22 16:26:00	TEJIPIO	INTERNO - NAO PROGRAMADA - MEIO AMBIENTE - QUEIMA OU INCENDIO
18071240_ 17024312	CACHOEIRINHA	2023-02-27 08:46:52	2023-02-27 11:50:00	LAJEDO	INTERNO - NAO PROGRAMADA - MEIO AMBIENTE - VENTO
18066518_ 17019404	JABOATAO DOS GUARARAPES	2023-02-24 13:10:17	2023-02-25 01:40:00	JABOATAO	INTERNO - NAO PROGRAMADA - MEIO AMBIENTE - DESCARGA ATMOSFERICA
18067985_ 17020568	RECIFE	2023-02-25 08:09:50	2023-02-25 10:00:37	BOA VIAGEM	INTERNO - NAO PROGRAMADA - MEIO AMBIENTE - QUEIMA OU INCENDIO
18070940_ 17023733	CATENDE	2023-02-27 00:58:56	2023-02-27 02:00:00	CATENDE	INTERNO - NAO PROGRAMADA - MEIO AMBIENTE - DESCARGA ATMOSFERICA
18069372_ 17021977	CARPINA	2023-02-26 02:41:36	2023-02-26 03:37:58	CARPINA	INTERNO - NAO PROGRAMADA - MEIO AMBIENTE - ARVORE OU VEGETACAO
18072718_ 17026326	BEZERROS	2023-02-27 23:35:28	2023-02-28 11:05:25	CAMOCIM DE SAO FELIX	INTERNO - NAO PROGRAMADA - MEIO AMBIENTE - DESCARGA ATMOSFERICA
18069372_ 17021977	PAUDALHO	2023-02-26 02:41:36	2023-02-26 04:30:00	CARPINA	INTERNO - NAO PROGRAMADA - MEIO AMBIENTE - ARVORE OU VEGETACAO
18068062_ 17021984	SANTA FILOMENA	2023-02-25 08:45:46	2023-02-26 03:05:00	SANTA CRUZ	INTERNO - NAO PROGRAMADA - MEIO AMBIENTE - VENTO
18069372_ 17021977	PAUDALHO	2023-02-26 02:41:36	2023-02-26 04:30:00	PAUDALHO	INTERNO - NAO PROGRAMADA - MEIO AMBIENTE - ARVORE OU VEGETACAO
18068081_ 17039983	ITAPISSUMA	2023-02-25 08:53:08	2023-02-25 17:30:00	ITAPISSUMA	INTERNO - NAO PROGRAMADA - MEIO AMBIENTE - DESCARGA ATMOSFERICA
18070665_ 17024074	BUIQUE	2023-02-26 18:13:58	2023-02-26 20:50:00	BUIQUE	INTERNO - NAO PROGRAMADA - MEIO AMBIENTE - ARVORE OU VEGETACAO

18070477_ 17027345	OURICURI	2023-02-26 15:47:17	2023-02-27 10:40:00	TRINDADE	INTERNO - NAO PROGRAMADA - MEIO AMBIENTE - DESCARGA ATMOSFERICA
18063706_ 17017231	BEZERROS	2023-02-23 11:29:18	2023-02-23 17:00:00	BEZERROS	INTERNO - NAO PROGRAMADA - MEIO AMBIENTE - VENTO
18063706_ 17017231	BEZERROS	2023-02-23 11:29:18	2023-02-23 17:10:00	BEZERROS	INTERNO - NAO PROGRAMADA - MEIO AMBIENTE - VENTO
18061218_ 17014487	OURICURI	2023-02-22 17:10:30	2023-02-22 21:42:00	TRINDADE	INTERNO - NAO PROGRAMADA - MEIO AMBIENTE - VENTO
18065475_ 17018440	BREJO DA MADRE DE DEUS	2023-02-24 05:32:07	2023-02-24 10:28:00	BREJO DA MADRE DE DEUS	INTERNO - NAO PROGRAMADA - MEIO AMBIENTE - DESCARGA ATMOSFERICA
18072241_ 17025511	RECIFE	2023-02-27 16:18:43	2023-02-27 20:10:55	SANTO AMARO	INTERNO - NAO PROGRAMADA - MEIO AMBIENTE - QUEIMA OU INCENDIO
18072241_ 17025510	RECIFE	2023-02-27 16:18:43	2023-02-27 20:10:55	SANTO AMARO	INTERNO - NAO PROGRAMADA - MEIO AMBIENTE - QUEIMA OU INCENDIO
18070636_ 17024058	BUIQUE	2023-02-26 17:57:48	2023-02-26 19:30:00	BUIQUE	INTERNO - NAO PROGRAMADA - MEIO AMBIENTE - ARVORE OU VEGETACAO
18069693_ 17023383	BUIQUE	2023-02-26 08:42:13	2023-02-26 17:00:00	BUIQUE	INTERNO - NAO PROGRAMADA - MEIO AMBIENTE - DESCARGA ATMOSFERICA
18062678_ 17016258	MORENO	2023-02-23 06:59:16	2023-02-23 15:15:00	MORENO	INTERNO - NAO PROGRAMADA - MEIO AMBIENTE - DESCARGA ATMOSFERICA
18060930_ 17014181	PESQUEIRA	2023-02-22 15:25:46	2023-02-22 18:10:00	PESQUEIRA	INTERNO - NAO PROGRAMADA - MEIO AMBIENTE - QUEIMA OU INCENDIO
18067870_ 17020398	BELO JARDIM	2023-02-25 07:10:25	2023-02-25 08:00:00	BELO JARDIM	INTERNO - NAO PROGRAMADA - MEIO AMBIENTE - VENTO
18062694_ 17016764	IPOJUCA	2023-02-23 07:04:36	2023-02-23 17:31:00	PORTO DE GALINHAS	INTERNO - NAO PROGRAMADA - MEIO AMBIENTE - CORROSAO
18060120_ 17013242	OURICURI	2023-02-22 10:53:42	2023-02-22 11:12:12	OURICURI	INTERNO - NAO PROGRAMADA - MEIO AMBIENTE - VENTO
18060273_ 17014073	TRINDADE	2023-02-22 11:43:57	2023-02-22 18:20:00	TRINDADE	INTERNO - NAO PROGRAMADA - MEIO AMBIENTE - VENTO
18064101_ 17016773	BOM JARDIM	2023-02-23 13:57:44	2023-02-23 16:05:00	LIMOEIRO	INTERNO - NAO PROGRAMADA - MEIO AMBIENTE - VENTO
18069111_ 17022096	SALGUEIRO	2023-02-25 19:52:19	2023-02-26 07:00:00	SALGUEIRO	INTERNO - NAO PROGRAMADA - MEIO AMBIENTE - VENTO
18064966_ 17017438	LIMOEIRO	2023-02-23 18:51:27	2023-02-23 22:30:00	LIMOEIRO	INTERNO - NAO PROGRAMADA - MEIO AMBIENTE - VENTO
18064808_ 17017489	CUMARU	2023-02-23 17:44:48	2023-02-23 23:20:00	PASSIRA	INTERNO - NAO PROGRAMADA - MEIO AMBIENTE - DESCARGA ATMOSFERICA
18059062_ 17012755	RECIFE	2023-02-22 02:13:05	2023-02-22 03:25:00	PARATIBE I	INTERNO - NAO PROGRAMADA - MEIO AMBIENTE - VENTO
18071628_ 17024718	SALGUEIRO	2023-02-27 11:22:41	2023-02-27 13:40:00	SALGUEIRO	INTERNO - NAO PROGRAMADA - MEIO AMBIENTE - VENTO
18069091_ 17025855	SALGUEIRO	2023-02-25 19:36:11	2023-02-26 06:02:01	SALGUEIRO	INTERNO - NAO PROGRAMADA - MEIO AMBIENTE - VENTO
18066451_ 17021184	CHA GRANDE	2023-02-24 12:38:56	2023-03-01 17:58:00	GRAVATA II	INTERNO - NAO PROGRAMADA - MEIO AMBIENTE - INUNDACAO
18062884_ 17016517	OURICURI	2023-02-23 07:51:11	2023-02-23 16:20:00	TRINDADE	INTERNO - NAO PROGRAMADA - MEIO AMBIENTE - DESCARGA ATMOSFERICA

18070095_ 17025788	SIRINHAEM	2023-02-26 11:25:32	2023-02-26 13:40:00	JOSE MARIANO	INTERNO - NAO PROGRAMADA - MEIO AMBIENTE - VENTO
18068698_ 17028505	MIRANDIBA	2023-02-25 15:56:21	2023-02-26 15:50:00	SAO JOSE DO BELMONTE	INTERNO - NAO PROGRAMADA - MEIO AMBIENTE - VENTO
18069719_ 17025827	AFOGADOS DA INGAZEIRA	2023-02-26 08:47:10	2023-02-26 10:27:00	AFOGADOS DA INGAZEIRA	INTERNO - NAO PROGRAMADA - MEIO AMBIENTE - DESCARGA ATMOSFERICA
18070305_ 17023277	CONDADO	2023-02-26 13:32:14	2023-02-26 17:20:00	CONDADO	INTERNO - NAO PROGRAMADA - MEIO AMBIENTE - QUEIMA OU INCENDIO
18070305_ 17023279	CONDADO	2023-02-26 13:32:14	2023-02-26 17:20:00	CONDADO	INTERNO - NAO PROGRAMADA - MEIO AMBIENTE - QUEIMA OU INCENDIO
18068992_ 17021639	BREJO DA MADRE DE DEUS	2023-02-25 18:32:00	2023-02-25 20:34:00	BREJO DA MADRE DE DEUS	INTERNO - NAO PROGRAMADA - MEIO AMBIENTE - DESCARGA ATMOSFERICA
18072606_ 17025671	TAMANDARE	2023-02-27 20:59:50	2023-02-27 23:00:00	TAMANDARE	INTERNO - NAO PROGRAMADA - MEIO AMBIENTE - ARVORE OU VEGETACAO
18067927_ 17020410	JABOATAO DOS GUARARAPES	2023-02-25 07:46:03	2023-02-25 08:51:00	JABOATAO	INTERNO - NAO PROGRAMADA - MEIO AMBIENTE - DESCARGA ATMOSFERICA
18065560_ 17022496	SAO LOURENCO DA MATA	2023-02-24 06:48:29	2023-02-24 10:20:00	SAO LOURENCO DA MATA	INTERNO - NAO PROGRAMADA - MEIO AMBIENTE - ARVORE OU VEGETACAO
18067818_ 17021240	OURICURI	2023-02-25 06:03:58	2023-02-25 16:05:00	TRINDADE	INTERNO - NAO PROGRAMADA - MEIO AMBIENTE - VENTO
18072639_ 17025643	IGARASSU	2023-02-27 21:57:33	2023-02-27 23:01:00	IGARASSU	INTERNO - NAO PROGRAMADA - MEIO AMBIENTE - ANIMAIS
18068906_ 17021440	CHA GRANDE	2023-02-25 18:01:27	2023-02-25 19:23:00	GRAVATA II	INTERNO - NAO PROGRAMADA - MEIO AMBIENTE - ANIMAIS
18071027_ 17032141	BONITO	2023-02-27 06:27:50	2023-03-03 17:46:00	BONITO	INTERNO - NAO PROGRAMADA - MEIO AMBIENTE - ARVORE OU VEGETACAO
18065590_ 17031637	QUIXABA	2023-02-24 07:07:44	2023-02-24 13:10:00	CARNAIBA	INTERNO - NAO PROGRAMADA - MEIO AMBIENTE - VENTO
18066011_ 17031627	IGUARACI	2023-02-24 09:35:01	2023-02-24 12:28:00	AFOGADOS DA INGAZEIRA	INTERNO - NAO PROGRAMADA - MEIO AMBIENTE - VENTO
18072277_ 17026120	IPUBI	2023-02-27 16:52:34	2023-02-28 09:33:00	TRINDADE	INTERNO - NAO PROGRAMADA - MEIO AMBIENTE - VENTO
18059202_ 17012736	JABOATAO DOS GUARARAPES	2023-02-22 05:42:08	2023-02-22 08:43:18	PRAZERES	INTERNO - NAO PROGRAMADA - MEIO AMBIENTE - DESCARGA ATMOSFERICA
18060710_ 17013556	PESQUEIRA	2023-02-22 14:16:32	2023-02-22 15:16:35	ARCOVERDE	INTERNO - NAO PROGRAMADA - MEIO AMBIENTE - ARVORE OU VEGETACAO
18071448_ 17026931	SANTA MARIA DA BOA VISTA	2023-02-27 10:08:24	2023-02-27 20:43:25	SANTA MARIA DA BOA VISTA	INTERNO - NAO PROGRAMADA - MEIO AMBIENTE - VENTO
18062626_ 17015451	ARARIPINA	2023-02-23 06:47:13	2023-02-23 09:55:00	ARARIPINA	INTERNO - NAO PROGRAMADA - MEIO AMBIENTE - DESCARGA ATMOSFERICA
18069609_ 17025830	SAO JOSE DO BELMONTE	2023-02-26 07:59:26	2023-02-26 10:02:00	SAO JOSE DO BELMONTE	INTERNO - NAO PROGRAMADA - MEIO AMBIENTE - VENTO
18059632_ 17013362	FERREIROS	2023-02-22 08:18:51	2023-02-22 11:30:00	TIMBAUBA	INTERNO - NAO PROGRAMADA - MEIO AMBIENTE - ARVORE OU VEGETACAO

18065425_17022402	IGARASSU	2023-02-24 02:53:35	2023-02-24 06:10:00	CRUZ DE REBOUCAS	INTERNO - NAO PROGRAMADA - MEIO AMBIENTE - ARVORE OU VEGETACAO
18071440_17029749	SAIRE	2023-02-27 10:03:25	2023-02-27 19:00:00	CAMOCIM DE SAO FELIX	INTERNO - NAO PROGRAMADA - MEIO AMBIENTE - CORROSAO
18063845_17046930	SANTA MARIA DA BOA VISTA	2023-02-23 12:44:45	2023-02-23 15:50:00	SANTA MARIA DA BOA VISTA	INTERNO - NAO PROGRAMADA - MEIO AMBIENTE - VENTO
18067278_17019860	CARPINA	2023-02-24 18:19:57	2023-02-24 21:18:00	CARPINA	INTERNO - NAO PROGRAMADA - MEIO AMBIENTE - VENTO
18071596_17024621	PAUDALHO	2023-02-27 11:11:55	2023-02-27 14:30:16	PAUDALHO	INTERNO - NAO PROGRAMADA - MEIO AMBIENTE - ARVORE OU VEGETACAO
18061791_17017044	SAO CAETANO	2023-02-23 14:50:00	2023-02-23 18:00:00	SAO CAETANO	INTERNO - NAO PROGRAMADA - MEIO AMBIENTE - ARVORE OU VEGETACAO
18061791_17017005	SAO CAETANO	2023-02-23 14:50:00	2023-02-23 18:00:00	SAO CAETANO	INTERNO - NAO PROGRAMADA - MEIO AMBIENTE - ARVORE OU VEGETACAO
18061791_17017017	SAO CAETANO	2023-02-23 14:50:00	2023-02-23 18:00:00	SAO CAETANO	INTERNO - NAO PROGRAMADA - MEIO AMBIENTE - ARVORE OU VEGETACAO
18061791_17017014	SAO CAETANO	2023-02-23 14:50:00	2023-02-23 18:00:00	SAO CAETANO	INTERNO - NAO PROGRAMADA - MEIO AMBIENTE - ARVORE OU VEGETACAO
18070796_17023668	SERRA TALHADA	2023-02-26 20:36:41	2023-02-27 01:11:00	SERRA TALHADA	INTERNO - NAO PROGRAMADA - MEIO AMBIENTE - ARVORE OU VEGETACAO
18061791_17017016	SAO CAETANO	2023-02-23 14:50:00	2023-02-23 18:00:00	SAO CAETANO	INTERNO - NAO PROGRAMADA - MEIO AMBIENTE - ARVORE OU VEGETACAO
18061791_17017036	SAO CAETANO	2023-02-23 14:50:00	2023-02-23 18:00:00	SAO CAETANO	INTERNO - NAO PROGRAMADA - MEIO AMBIENTE - ARVORE OU VEGETACAO
18061791_17017025	SAO CAETANO	2023-02-23 14:50:00	2023-02-23 18:00:00	SAO CAETANO	INTERNO - NAO PROGRAMADA - MEIO AMBIENTE - ARVORE OU VEGETACAO
18061791_17017019	SAO CAETANO	2023-02-23 14:50:00	2023-02-23 18:00:00	SAO CAETANO	INTERNO - NAO PROGRAMADA - MEIO AMBIENTE - ARVORE OU VEGETACAO
18061791_17017024	SAO CAETANO	2023-02-23 14:50:00	2023-02-23 18:00:00	SAO CAETANO	INTERNO - NAO PROGRAMADA - MEIO AMBIENTE - ARVORE OU VEGETACAO
18061791_17017023	SAO CAETANO	2023-02-23 14:50:00	2023-02-23 18:00:00	SAO CAETANO	INTERNO - NAO PROGRAMADA - MEIO AMBIENTE - ARVORE OU VEGETACAO
18061791_17017035	SAO CAETANO	2023-02-23 14:50:00	2023-02-23 18:00:00	SAO CAETANO	INTERNO - NAO PROGRAMADA - MEIO AMBIENTE - ARVORE OU VEGETACAO
18061791_17017045	SAO CAETANO	2023-02-23 14:50:00	2023-02-23 18:00:00	SAO CAETANO	INTERNO - NAO PROGRAMADA - MEIO AMBIENTE - ARVORE OU VEGETACAO
18072171_17027200	ARCOVERDE	2023-02-27 17:42:00	2023-02-27 18:00:00	ARCOVERDE	INTERNO - NAO PROGRAMADA - MEIO AMBIENTE - ANIMAIS
18071629_17024678	IGUARACI	2023-02-27 11:22:43	2023-02-27 13:10:00	AFOGADOS DA INGAZEIRA	INTERNO - NAO PROGRAMADA - MEIO AMBIENTE - VENTO
18064031_17015902	GRAVATA	2023-02-23 13:25:01	2023-02-23 14:01:48	GRAVATA	INTERNO - NAO PROGRAMADA - MEIO AMBIENTE - ARVORE OU VEGETACAO

18065796_ 17018401	OLINDA	2023-02-24 09:30:00	2023-02-24 09:55:00	SAO BENEDITO	INTERNO - NAO PROGRAMADA - MEIO AMBIENTE - QUEIMA OU INCENDIO
18070374_ 17025488	OLINDA	2023-02-26 14:42:53	2023-02-26 18:23:00	SAO BENEDITO	INTERNO - NAO PROGRAMADA - MEIO AMBIENTE - ANIMAIS
18070419_ 17023219	ALTINHO	2023-02-26 15:04:14	2023-02-26 17:45:00	LAJEDO	INTERNO - NAO PROGRAMADA - MEIO AMBIENTE - DESCARGA ATMOSFERICA
18063732_ 17019240	TACAIMBO	2023-02-23 11:46:48	2023-02-23 14:58:00	BELO JARDIM	INTERNO - NAO PROGRAMADA - MEIO AMBIENTE - ARVORE OU VEGETACAO
18071102_ 17027003	SANTA FILOMENA	2023-02-27 07:42:57	2023-02-27 11:20:00	SANTA CRUZ	INTERNO - NAO PROGRAMADA - MEIO AMBIENTE - VENTO
18071802_ 17027350	SANTA FILOMENA	2023-02-27 12:41:40	2023-02-28 15:15:00	AFRANIO	INTERNO - NAO PROGRAMADA - MEIO AMBIENTE - VENTO
18066314_ 17021323	SANTA FILOMENA	2023-02-24 11:27:38	2023-02-25 16:04:00	SANTA CRUZ	INTERNO - NAO PROGRAMADA - MEIO AMBIENTE - DESCARGA ATMOSFERICA
18072705_ 17025883	SOLIDAO	2023-02-27 23:17:33	2023-02-28 03:00:00	TABIRA	INTERNO - NAO PROGRAMADA - MEIO AMBIENTE - DESCARGA ATMOSFERICA
18062889_ 17015650	TABIRA	2023-02-23 07:51:43	2023-02-23 11:35:00	TABIRA	INTERNO - NAO PROGRAMADA - MEIO AMBIENTE - DESCARGA ATMOSFERICA
18069438_ 17025837	TABIRA	2023-02-26 06:20:54	2023-02-26 10:47:00	TABIRA	INTERNO - NAO PROGRAMADA - MEIO AMBIENTE - ANIMAIS
18067504_ 17020501	SANTA TEREZINHA	2023-02-24 20:34:22	2023-02-25 03:36:00	TABIRA	INTERNO - NAO PROGRAMADA - MEIO AMBIENTE - ARVORE OU VEGETACAO
18067224_ 17020610	SANTA TEREZINHA	2023-02-24 18:01:55	2023-02-25 09:29:00	TABIRA	INTERNO - NAO PROGRAMADA - MEIO AMBIENTE - DESCARGA ATMOSFERICA
18071976_ 17025927	SANTA TEREZINHA	2023-02-27 14:13:46	2023-02-27 16:52:00	TABIRA	INTERNO - NAO PROGRAMADA - MEIO AMBIENTE - DESCARGA ATMOSFERICA
18071097_ 17026223	TABIRA	2023-02-27 07:33:47	2023-02-27 09:39:00	TABIRA	INTERNO - NAO PROGRAMADA - MEIO AMBIENTE - ANIMAIS
18068882_ 17026941	ITAMBE	2023-02-25 17:41:29	2023-02-27 10:00:00	TIMBAUBA	INTERNO - NAO PROGRAMADA - MEIO AMBIENTE - VENTO
18071346_ 17025466	TRINDADE	2023-02-27 09:34:10	2023-02-27 18:53:00	TRINDADE	INTERNO - NAO PROGRAMADA - MEIO AMBIENTE - VENTO
18069910_ 17031875	ARARIPINA	2023-02-26 12:12:01	2023-02-26 12:41:00	TRINDADE	INTERNO - NAO PROGRAMADA - MEIO AMBIENTE - DESCARGA ATMOSFERICA
18071295_ 17027370	BODOCO	2023-02-27 09:06:31	2023-02-27 10:20:00	TRINDADE	INTERNO - NAO PROGRAMADA - MEIO AMBIENTE - DESCARGA ATMOSFERICA
18067722_ 17020435	GOIANA	2023-02-25 01:23:19	2023-02-25 09:20:00	TEJUCUPAPO	INTERNO - NAO PROGRAMADA - MEIO AMBIENTE - DESCARGA ATMOSFERICA
18067370_ 17021116	CARPINA	2023-02-24 19:01:23	2023-02-24 20:00:00	CARPINA	INTERNO - NAO PROGRAMADA - MEIO AMBIENTE - ANIMAIS
18068441_ 17021110	CARUARU	2023-02-25 12:28:19	2023-02-25 15:19:00	CAMPUS	INTERNO - NAO PROGRAMADA - MEIO AMBIENTE - ANIMAIS
18065528_ 17018363	IGARASSU	2023-02-24 06:36:03	2023-02-24 13:51:00	CRUZ DE REBOUCAS	INTERNO - NAO PROGRAMADA - MEIO AMBIENTE - QUEIMA OU INCENDIO

18067887_ 17031518	CUSTODIA	2023-02-25 07:20:49	2023-02-25 10:14:00	CUSTODIA	INTERNO - NAO PROGRAMADA - MEIO AMBIENTE - DESCARGA ATMOSFERICA
18067787_ 17020402	JUREMA	2023-02-25 04:47:00	2023-02-25 08:42:00	QUIPAPA	INTERNO - NAO PROGRAMADA - MEIO AMBIENTE - ARVORE OU VEGETACAO
18065533_ 17017989	CANHOTINHO	2023-02-24 06:32:05	2023-02-24 08:30:00	ANGELIM	INTERNO - NAO PROGRAMADA - MEIO AMBIENTE - VENTO
18063465_ 17016483	PETROLINA	2023-02-23 10:25:04	2023-02-23 11:20:00	DOM AVELAR	INTERNO - NAO PROGRAMADA - MEIO AMBIENTE - VENTO
18072099_ 17029331	GOIANA	2023-02-27 15:12:11	2023-02-27 17:50:00	TEJUCUPAPO	INTERNO - NAO PROGRAMADA - MEIO AMBIENTE - DESCARGA ATMOSFERICA
18071816_ 17024965	CARUARU	2023-02-27 12:49:01	2023-02-27 14:05:59	TORITAMA	INTERNO - NAO PROGRAMADA - MEIO AMBIENTE - DESCARGA ATMOSFERICA
18059686_ 17032536	VICENCIA	2023-02-22 08:32:30	2023-02-22 10:15:27	VICENCIA	INTERNO - NAO PROGRAMADA - MEIO AMBIENTE - VENTO
18060482_ 17036805	LIMOEIRO	2023-02-22 13:00:26	2023-02-22 15:04:04	VICENCIA	INTERNO - NAO PROGRAMADA - MEIO AMBIENTE - ARVORE OU VEGETACAO
18059307_ 17012787	MACHADOS	2023-02-22 06:42:30	2023-02-22 08:23:26	VICENCIA	INTERNO - NAO PROGRAMADA - MEIO AMBIENTE - ARVORE OU VEGETACAO
18069215_ 17021886	TIMBAUBA	2023-02-25 21:11:43	2023-02-25 22:59:00	VICENCIA	INTERNO - NAO PROGRAMADA - MEIO AMBIENTE - VENTO
18067809_ 17024134	SAO VICENTE FERRER	2023-02-25 05:54:23	2023-02-25 12:15:00	VICENCIA	INTERNO - NAO PROGRAMADA - MEIO AMBIENTE - VENTO
18061504_ 17016078	MACAPARANA	2023-02-22 19:26:51	2023-02-23 13:07:00	VICENCIA	INTERNO - NAO PROGRAMADA - MEIO AMBIENTE - VENTO
18069896_ 17022623	GLORIA DO GOITA	2023-02-26 12:15:03	2023-02-26 14:11:00	VITORIA DE SANTO ANTAO	INTERNO - NAO PROGRAMADA - MEIO AMBIENTE - ARVORE OU VEGETACAO
18070015_ 17032884	VITORIA DE SANTO ANTAO	2023-02-26 10:45:52	2023-02-26 15:30:10	VITORIA DE SANTO ANTAO	INTERNO - NAO PROGRAMADA - MEIO AMBIENTE - DESCARGA ATMOSFERICA
18059801_ 17024195	VITORIA DE SANTO ANTAO	2023-02-22 09:10:38	2023-03-02 15:23:00	VITORIA DE SANTO ANTAO II	INTERNO - NAO PROGRAMADA - MEIO AMBIENTE - DESCARGA ATMOSFERICA
18061782_ 17014486	SANTA MARIA DO CAMBUCA	2023-02-22 21:45:55	2023-02-22 23:33:56	VERTENTES	INTERNO - NAO PROGRAMADA - MEIO AMBIENTE - VENTO
18068976_ 17024919	SAO JOSE DO BELMONTE	2023-02-25 18:30:57	2023-02-25 21:53:00	SAO JOSE DO BELMONTE	INTERNO - NAO PROGRAMADA - MEIO AMBIENTE - ARVORE OU VEGETACAO
18065310_ 17017615	PETROLINA	2023-02-23 22:41:53	2023-02-23 23:45:00	DOM AVELAR	INTERNO - NAO PROGRAMADA - MEIO AMBIENTE - VENTO
18066373_ 17018602	PETROLINA	2023-02-24 11:49:41	2023-02-24 11:54:15	MASSANGANO II	INTERNO - NAO PROGRAMADA - MEIO AMBIENTE - ANIMAIS
18068962_ 17022894	CABO DE SANTO AGOSTINHO	2023-02-25 18:16:56	2023-02-26 13:20:00	ESCADA	INTERNO - NAO PROGRAMADA - MEIO AMBIENTE - VENTO
18071631_ 17024876	LAJEDO	2023-02-27 11:23:44	2023-02-27 15:44:00	LAJEDO	INTERNO - NAO PROGRAMADA - MEIO AMBIENTE - DESCARGA ATMOSFERICA
18063986_ 17021139	LIMOEIRO	2023-02-23 13:08:23	2023-02-23 14:03:00	LIMOEIRO	INTERNO - NAO PROGRAMADA - MEIO AMBIENTE - ARVORE OU VEGETACAO
18061838_ 17025046	MACAPARANA	2023-02-22 22:22:27	2023-02-23 00:58:00	TIMBAUBA	INTERNO - NAO PROGRAMADA - MEIO AMBIENTE - DESCARGA ATMOSFERICA

18065782_ 17020810	SAO LOURENCO DA MATA	2023-02-24 15:00:01	2023-02-25 12:40:00	JABOATAO	INTERNO - NAO PROGRAMADA - MEIO AMBIENTE - DESCARGA ATMOSFERICA
18070798_ 17023497	PETROLINA	2023-02-26 20:37:24	2023-02-27 10:10:00	MASSANGANO II	INTERNO - NAO PROGRAMADA - MEIO AMBIENTE - ARVORE OU VEGETACAO
18072388_ 17025494	OLINDA	2023-02-27 17:59:35	2023-02-27 19:50:00	OLINDA	INTERNO - NAO PROGRAMADA - MEIO AMBIENTE - DESCARGA ATMOSFERICA
18068344_ 17031930	OURICURI	2023-02-25 11:25:50	2023-02-26 15:30:00	OURICURI	INTERNO - NAO PROGRAMADA - MEIO AMBIENTE - VENTO
18069150_ 17021827	OURICURI	2023-02-25 20:13:40	2023-02-25 22:26:00	OURICURI	INTERNO - NAO PROGRAMADA - MEIO AMBIENTE - VENTO
18067705_ 17020285	SURUBIM	2023-02-25 00:39:04	2023-02-25 04:10:01	SURUBIM	INTERNO - NAO PROGRAMADA - MEIO AMBIENTE - QUEIMA OU INCENDIO
18059308_ 17013152	SURUBIM	2023-02-22 06:32:49	2023-02-22 10:00:00	SURUBIM	INTERNO - NAO PROGRAMADA - MEIO AMBIENTE - ANIMAIS
18071957_ 17024806	SURUBIM	2023-02-27 14:07:05	2023-02-27 15:40:00	SURUBIM	INTERNO - NAO PROGRAMADA - MEIO AMBIENTE - CORROSAO
18068349_ 17021392	JOAO ALFREDO	2023-02-25 11:29:25	2023-02-25 19:14:00	SURUBIM	INTERNO - NAO PROGRAMADA - MEIO AMBIENTE - DESCARGA ATMOSFERICA
18064365_ 17017707	BOM JARDIM	2023-02-23 15:28:40	2023-02-24 05:20:00	SURUBIM	INTERNO - NAO PROGRAMADA - MEIO AMBIENTE - VENTO
18064816_ 17018182	JOAO ALFREDO	2023-02-23 17:47:41	2023-02-24 11:40:00	SURUBIM	INTERNO - NAO PROGRAMADA - MEIO AMBIENTE - DESCARGA ATMOSFERICA
18064752_ 17019222	SURUBIM	2023-02-23 17:25:58	2023-02-24 15:20:00	SURUBIM	INTERNO - NAO PROGRAMADA - MEIO AMBIENTE - DESCARGA ATMOSFERICA
18064419_ 17017665	SAO JOSE DO EGITO	2023-02-23 15:46:54	2023-02-24 02:00:00	SAO JOSE DO EGITO	INTERNO - NAO PROGRAMADA - MEIO AMBIENTE - ARVORE OU VEGETACAO
18067798_ 17031532	INGAZEIRA	2023-02-25 05:10:09	2023-02-25 10:10:00	AFOGADOS DA INGAZEIRA	INTERNO - NAO PROGRAMADA - MEIO AMBIENTE - DESCARGA ATMOSFERICA
18067798_ 17031532	INGAZEIRA	2023-02-25 05:10:09	2023-02-25 10:10:00	SAO JOSE DO EGITO	INTERNO - NAO PROGRAMADA - MEIO AMBIENTE - DESCARGA ATMOSFERICA
18069287_ 17021845	LAGOA GRANDE	2023-02-25 23:00:47	2023-02-26 19:35:00	SANTA MARIA DA BOA VISTA	INTERNO - NAO PROGRAMADA - MEIO AMBIENTE - DESCARGA ATMOSFERICA
18069287_ 17021845	LAGOA GRANDE	2023-02-25 23:00:47	2023-02-26 16:04:01	SANTA CRUZ	INTERNO - NAO PROGRAMADA - MEIO AMBIENTE - DESCARGA ATMOSFERICA
18069287_ 17021845	SANTA MARIA DA BOA VISTA	2023-02-25 23:00:47	2023-02-28 14:30:00	SANTA MARIA DA BOA VISTA	INTERNO - NAO PROGRAMADA - MEIO AMBIENTE - DESCARGA ATMOSFERICA
18069287_ 17021845	SANTA CRUZ	2023-02-25 23:00:47	2023-02-26 19:35:00	SANTA MARIA DA BOA VISTA	INTERNO - NAO PROGRAMADA - MEIO AMBIENTE - DESCARGA ATMOSFERICA
18071032_ 17024426	SANTA MARIA DA BOA VISTA	2023-02-27 06:40:24	2023-02-27 13:00:00	SANTA MARIA DA BOA VISTA	INTERNO - NAO PROGRAMADA - MEIO AMBIENTE - VENTO
18059197_ 17013526	SERTANIA	2023-02-22 05:48:56	2023-02-22 13:38:06	ARCOVERDE	INTERNO - NAO PROGRAMADA - MEIO AMBIENTE - ANIMAIS
18064396_ 17017365	TAQUARITINGA DO NORTE	2023-02-23 15:40:18	2023-02-23 17:48:00	SANTA CRUZ DO CAPIBARIBE	INTERNO - NAO PROGRAMADA - MEIO AMBIENTE - ANIMAIS
18059651_ 17046430	PEDRAS DE FOGO	2023-02-22 08:24:06	2023-02-22 15:58:30	ORATORIO	INTERNO - NAO PROGRAMADA - MEIO AMBIENTE - VENTO

18060665_17013868	PEDRAS DE FOGO	2023-02-22 13:55:58	2023-02-22 17:05:00	ORATORIO	INTERNO - NAO PROGRAMADA - MEIO AMBIENTE - DESCARGA ATMOSFERICA
18062601_17014942	ABREU E LIMA	2023-02-23 06:27:09	2023-02-23 06:31:46	PARATIBE II	INTERNO - NAO PROGRAMADA - MEIO AMBIENTE - VENTO
18062378_17032121	ABREU E LIMA	2023-02-23 02:01:21	2023-02-23 04:05:30	PARATIBE II	INTERNO - NAO PROGRAMADA - MEIO AMBIENTE - ARVORE OU VEGETACAO
18071805_17024979	PAULISTA	2023-02-27 12:44:28	2023-02-27 16:47:00	PAU AMARELO	INTERNO - NAO PROGRAMADA - MEIO AMBIENTE - QUEIMA OU INCENDIO
18060483_17013920	PAULISTA	2023-02-22 13:02:11	2023-02-22 15:20:00	PARATIBE I	INTERNO - NAO PROGRAMADA - MEIO AMBIENTE - VENTO
18060028_17038268	JABOATAO DOS GUARARAPES	2023-02-22 10:27:52	2023-02-22 13:24:31	PIEIDADE	INTERNO - NAO PROGRAMADA - MEIO AMBIENTE - ARVORE OU VEGETACAO
18060668_17014459	AGUA PRETA	2023-02-22 13:56:36	2023-02-23 11:24:31	PALMARES	INTERNO - NAO PROGRAMADA - MEIO AMBIENTE - VENTO
18069762_17026893	PARNAMIRIM	2023-02-26 09:01:14	2023-02-27 10:49:00	PARNAMIRIM	INTERNO - NAO PROGRAMADA - MEIO AMBIENTE - VENTO
18060030_17040737	CUMARU	2023-02-22 10:32:48	2023-02-22 12:12:49	PASSIRA	INTERNO - NAO PROGRAMADA - MEIO AMBIENTE - ARVORE OU VEGETACAO
18071397_17027071	MOREILANDIA	2023-02-27 09:57:20	2023-02-27 11:48:00	EXU	INTERNO - NAO PROGRAMADA - MEIO AMBIENTE - ANIMAIS
18069137_17022193	GRANITO	2023-02-25 20:03:57	2023-02-26 08:00:00	EXU	INTERNO - NAO PROGRAMADA - MEIO AMBIENTE - DESCARGA ATMOSFERICA
18072178_17025526	BETANIA	2023-02-27 15:56:39	2023-02-27 20:15:00	FLORES	INTERNO - NAO PROGRAMADA - MEIO AMBIENTE - VENTO
18067556_17019974	PETROLINA	2023-02-24 21:06:09	2023-02-24 23:23:00	PETROLINA II	INTERNO - NAO PROGRAMADA - MEIO AMBIENTE - QUEIMA OU INCENDIO
18069729_17024786	SAO BENEDITO DO SUL	2023-02-26 08:53:28	2023-02-27 15:20:00	QUIPAPA	INTERNO - NAO PROGRAMADA - MEIO AMBIENTE - ARVORE OU VEGETACAO
18071988_17026104	RIACHO DAS ALMAS	2023-02-27 14:21:12	2023-02-28 09:17:00	RIACHO DAS ALMAS	INTERNO - NAO PROGRAMADA - MEIO AMBIENTE - QUEIMA OU INCENDIO
18064068_17023978	BEZERROS	2023-02-23 13:42:53	2023-02-23 17:00:27	RIACHO DAS ALMAS	INTERNO - NAO PROGRAMADA - MEIO AMBIENTE - DESCARGA ATMOSFERICA
18067398_17025062	RECIFE	2023-02-27 16:19:48	2023-02-27 18:45:00	IBURA	INTERNO - NAO PROGRAMADA - MEIO AMBIENTE - ARVORE OU VEGETACAO
18069499_17043743	JATOBA	2023-02-26 06:57:45	2023-02-27 16:03:21	ITAPARICA	INTERNO - NAO PROGRAMADA - MEIO AMBIENTE - VENTO
18059928_17013305	IGARASSU	2023-02-22 11:37:00	2023-02-22 11:51:00	ITAPISSUMA	INTERNO - NAO PROGRAMADA - MEIO AMBIENTE - ARVORE OU VEGETACAO
18063226_17015910	JABOATAO DOS GUARARAPES	2023-02-23 09:30:51	2023-02-23 14:13:00	JABOATAO	INTERNO - NAO PROGRAMADA - MEIO AMBIENTE - DESCARGA ATMOSFERICA
18068002_17021194	RIBEIRAO	2023-02-25 08:30:02	2023-02-25 14:55:00	JOSE MARIANO	INTERNO - NAO PROGRAMADA - MEIO AMBIENTE - ARVORE OU VEGETACAO
18069563_17023094	AMARAJI	2023-02-26 07:33:59	2023-02-26 16:20:00	JOSE MARIANO	INTERNO - NAO PROGRAMADA - MEIO AMBIENTE - VENTO

18070049_ 17023579	DORMENTES	2023-02-26 11:05:44	2023-03-02 14:47:00	AFRANIO	INTERNO - NAO PROGRAMADA - MEIO AMBIENTE - ARVORE OU VEGETACAO
18071948_ 17028385	PETROLINA	2023-02-27 13:58:54	2023-02-28 11:34:00	BARRA DE BEBEDOURO	INTERNO - NAO PROGRAMADA - MEIO AMBIENTE - ANIMAIS
18059804_ 17013310	RECIFE	2023-02-22 09:13:06	2023-02-22 11:40:00	BEBERIBE	INTERNO - NAO PROGRAMADA - MEIO AMBIENTE - QUEIMA OU INCENDIO
18069561_ 17022129	BODOCO	2023-02-26 07:32:57	2023-02-26 08:35:00	OURICURI	INTERNO - NAO PROGRAMADA - MEIO AMBIENTE - ANIMAIS
18069612_ 17022291	BODOCO	2023-02-26 08:00:44	2023-02-26 09:12:00	OURICURI	INTERNO - NAO PROGRAMADA - MEIO AMBIENTE - VENTO
18060647_ 17013848	SALGADINHO	2023-02-22 13:59:49	2023-02-22 17:42:00	BOM JARDIM	INTERNO - NAO PROGRAMADA - MEIO AMBIENTE - ARVORE OU VEGETACAO
18070756_ 17024010	TACAIMBO	2023-02-26 19:46:54	2023-02-27 08:55:00	BELO JARDIM	INTERNO - NAO PROGRAMADA - MEIO AMBIENTE - ANIMAIS
18069481_ 17029356	SERRA TALHADA	2023-02-26 06:49:33	2023-02-26 13:30:00	BOM NOME	INTERNO - NAO PROGRAMADA - MEIO AMBIENTE - VENTO
18071236_ 17024617	GARANHUNS	2023-02-27 08:45:53	2023-02-27 14:30:00	HELIOPOLIS	INTERNO - NAO PROGRAMADA - MEIO AMBIENTE - VENTO
18059493_ 17013570	LAGOA DO OURO	2023-02-22 07:53:36	2023-02-22 15:45:00	CORRENTES	INTERNO - NAO PROGRAMADA - MEIO AMBIENTE - ARVORE OU VEGETACAO
18071744_ 17025697	TUPANATINGA	2023-02-27 12:16:55	2023-02-27 21:30:00	BUIQUE	INTERNO - NAO PROGRAMADA - MEIO AMBIENTE - ARVORE OU VEGETACAO
18061279_ 17017128	BUIQUE	2023-02-22 17:32:08	2023-02-23 17:12:00	BUIQUE	INTERNO - NAO PROGRAMADA - MEIO AMBIENTE - ARVORE OU VEGETACAO
18072513_ 17027034	FLORESTA	2023-02-27 19:22:30	2023-02-27 21:10:00	FLORESTA	INTERNO - NAO PROGRAMADA - MEIO AMBIENTE - ARVORE OU VEGETACAO
18069881_ 17024369	BELEM DE SAO FRANCISCO	2023-02-26 09:46:48	2023-02-27 09:30:00	FLORESTA	INTERNO - NAO PROGRAMADA - MEIO AMBIENTE - ARVORE OU VEGETACAO
18066464_ 17030591	FLORESTA	2023-02-24 12:35:17	2023-02-25 07:56:00	FLORESTA	INTERNO - NAO PROGRAMADA - MEIO AMBIENTE - VENTO
18061792_ 17015781	GRAVATA	2023-02-22 21:57:06	2023-02-23 11:20:00	GRAVATA II	INTERNO - NAO PROGRAMADA - MEIO AMBIENTE - DESCARGA ATMOSFERICA
18060255_ 17034431	SAO JOAO	2023-02-22 11:34:28	2023-02-23 01:06:00	HELIOPOLIS	INTERNO - NAO PROGRAMADA - MEIO AMBIENTE - VENTO
18059361_ 17015743	CALCADO	2023-02-23 12:19:00	2023-02-23 13:05:00	LAJEDO	INTERNO - NAO PROGRAMADA - MEIO AMBIENTE - ANIMAIS
18069028_ 17022274	ITAIBA	2023-02-25 18:54:00	2023-02-26 09:20:00	AGUAS BELAS	INTERNO - NAO PROGRAMADA - MEIO AMBIENTE - DESCARGA ATMOSFERICA
18069527_ 17023395	ITAIBA	2023-02-26 07:14:51	2023-02-26 11:43:00	AGUAS BELAS	INTERNO - NAO PROGRAMADA - MEIO AMBIENTE - DESCARGA ATMOSFERICA
18070900_ 17023661	ITAIBA	2023-02-26 22:48:25	2023-02-27 01:45:00	AGUAS BELAS	INTERNO - NAO PROGRAMADA - MEIO AMBIENTE - DESCARGA ATMOSFERICA
18066485_ 17019882	FLORES	2023-02-24 12:44:17	2023-02-24 20:25:00	FLORES	INTERNO - NAO PROGRAMADA - MEIO AMBIENTE - VENTO
18072254_ 17025891	TRIUNFO	2023-02-27 16:34:11	2023-02-28 02:31:00	FLORES	INTERNO - NAO PROGRAMADA - MEIO AMBIENTE - DESCARGA ATMOSFERICA

18061897_ 17014483	CABO DE SANTO AGOSTINHO	2023-02-22 23:01:19	2023-02-23 00:57:56	VITORIA DE SANTO ANTAO II	INTERNO - NAO PROGRAMADA - MEIO AMBIENTE - DESCARGA ATMOSFERICA
18069663_ 17023005	CAMARAGIBE	2023-02-26 08:25:36	2023-02-26 15:30:00	CAMARAGIBE	INTERNO - NAO PROGRAMADA - MEIO AMBIENTE - DESCARGA ATMOSFERICA
18071469_ 17024454	AGRESTINA	2023-02-27 10:10:36	2023-02-27 12:25:00	AGRESTINA	INTERNO - NAO PROGRAMADA - MEIO AMBIENTE - ANIMAIS
18064148_ 17024513	PESQUEIRA	2023-02-23 14:19:40	2023-02-27 13:45:37	PESQUEIRA	INTERNO - NAO PROGRAMADA - MEIO AMBIENTE - ARVORE OU VEGETACAO
18059574_ 17014993	TRIUNFO	2023-02-22 08:06:10	2023-02-22 10:46:00	FLORES	INTERNO - NAO PROGRAMADA - MEIO AMBIENTE - ANIMAIS
18071421_ 17030273	LAGOA GRANDE	2023-02-27 09:56:37	2023-03-01 14:20:51	BARRA DE BEBEDOURO	INTERNO - NAO PROGRAMADA - MEIO AMBIENTE - VENTO
18061346_ 17015827	PESQUEIRA	2023-02-22 18:04:30	2023-02-23 10:40:00	PESQUEIRA	INTERNO - NAO PROGRAMADA - MEIO AMBIENTE - VENTO
18061931_ 17014532	SAIRE	2023-02-22 21:04:06	2023-02-22 21:08:02	CAMOCIM DE SAO FELIX	INTERNO - NAO PROGRAMADA - MEIO AMBIENTE - DESCARGA ATMOSFERICA
18069010_ 17024447	BONITO	2023-02-25 18:40:05	2023-02-27 09:57:00	CAMOCIM DE SAO FELIX	INTERNO - NAO PROGRAMADA - MEIO AMBIENTE - VENTO
18064917_ 17017602	RECIFE	2023-02-23 18:29:32	2023-02-23 22:30:00	TAMARINEIRA	INTERNO - NAO PROGRAMADA - MEIO AMBIENTE - ARVORE OU VEGETACAO
18061436_ 17014660	MORENO	2023-02-22 20:30:00	2023-02-22 20:50:00	MORENO	INTERNO - NAO PROGRAMADA - MEIO AMBIENTE - QUEIMA OU INCENDIO
18067729_ 17020439	ESCADA	2023-02-25 01:27:26	2023-02-25 08:40:00	ESCADA	INTERNO - NAO PROGRAMADA - MEIO AMBIENTE - VENTO
18068930_ 17021999	SALGUEIRO	2023-02-25 18:06:40	2023-02-26 13:37:00	SALGUEIRO	INTERNO - NAO PROGRAMADA - MEIO AMBIENTE - DESCARGA ATMOSFERICA
18071043_ 17026205	SERRITA	2023-02-27 06:45:37	2023-02-27 10:40:00	SERRITA	INTERNO - NAO PROGRAMADA - MEIO AMBIENTE - ARVORE OU VEGETACAO
18061890_ 17015908	CABO DE SANTO AGOSTINHO	2023-02-22 22:59:25	2023-02-23 12:25:00	IPOJUCA	INTERNO - NAO PROGRAMADA - MEIO AMBIENTE - VENTO
18065582_ 17018492	FLORES	2023-02-24 07:00:53	2023-02-24 10:36:00	FLORES	INTERNO - NAO PROGRAMADA - MEIO AMBIENTE - ANIMAIS
18060609_ 17014466	AGUAS BELAS	2023-02-22 13:45:37	2023-02-22 21:56:00	AGUAS BELAS	INTERNO - NAO PROGRAMADA - MEIO AMBIENTE - DESCARGA ATMOSFERICA
18067972_ 17020801	CAMARAGIBE	2023-02-25 08:16:35	2023-02-25 14:26:43	TABATINGA	INTERNO - NAO PROGRAMADA - MEIO AMBIENTE - ARVORE OU VEGETACAO
18069328_ 17021885	PETROLINA	2023-02-25 23:47:33	2023-02-26 20:50:01	BARRA DE BEBEDOURO	INTERNO - NAO PROGRAMADA - MEIO AMBIENTE - VENTO
18061163_ 17015982	VITORIA DE SANTO ANTAO	2023-02-22 16:48:38	2023-02-23 14:38:00	VITORIA DE SANTO ANTAO II	INTERNO - NAO PROGRAMADA - MEIO AMBIENTE - DESCARGA ATMOSFERICA
18072240_ 17030005	BELEM DE SAO FRANCISCO	2023-02-27 16:16:59	2023-02-28 09:34:00	BOM NOME	INTERNO - NAO PROGRAMADA - MEIO AMBIENTE - VENTO
18069727_ 17022761	SERTANIA	2023-02-26 08:51:53	2023-02-26 10:30:00	SERTANIA	INTERNO - NAO PROGRAMADA - MEIO AMBIENTE - DESCARGA ATMOSFERICA
18069120_ 17022388	SERTANIA	2023-02-25 19:58:45	2023-02-26 09:50:00	SERTANIA	INTERNO - NAO PROGRAMADA - MEIO AMBIENTE - DESCARGA ATMOSFERICA

18072347_ 17037977	BELEM DE SAO FRANCISCO	2023-02-27 17:31:15	2023-02-28 10:14:00	CABROBO	INTERNO - NAO PROGRAMADA - MEIO AMBIENTE - DESCARGA ATMOSFERICA
18061897_ 17014483	CABO DE SANTO AGOSTINHO	2023-02-22 23:01:19	2023-02-22 23:14:46	MORENO	INTERNO - NAO PROGRAMADA - MEIO AMBIENTE - DESCARGA ATMOSFERICA
18068576_ 17024060	VENTUROSA	2023-02-25 14:28:00	2023-02-27 09:19:00	VENTUROSA	INTERNO - NAO PROGRAMADA - MEIO AMBIENTE - QUEIMA OU INCENDIO
18069393_ 17022117	SAO BENTO DO UNA	2023-02-26 04:16:21	2023-02-26 07:30:00	SAO BENTO DO UNA	INTERNO - NAO PROGRAMADA - MEIO AMBIENTE - ARVORE OU VEGETACAO
18059761_ 17013207	JATAUBA	2023-02-22 08:58:54	2023-02-22 15:00:00	BREJO DA MADRE DE DEUS	INTERNO - NAO PROGRAMADA - MEIO AMBIENTE - DESCARGA ATMOSFERICA
18072628_ 17025773	CABROBO	2023-02-27 21:34:48	2023-02-28 00:30:00	CABROBO	INTERNO - NAO PROGRAMADA - MEIO AMBIENTE - VENTO
18059297_ 17014124	SANTA FILOMENA	2023-02-22 06:30:29	2023-02-22 18:35:00	SANTA CRUZ	INTERNO - NAO PROGRAMADA - MEIO AMBIENTE - VENTO
18064423_ 17019898	SAO LOURENCO DA MATA	2023-02-23 15:49:33	2023-02-24 06:35:00	TABATINGA	INTERNO - NAO PROGRAMADA - MEIO AMBIENTE - VENTO
18069558_ 17024695	PETROLANDIA	2023-02-26 19:31:00	2023-02-27 15:01:00	ITAPARICA	INTERNO - NAO PROGRAMADA - MEIO AMBIENTE - ANIMAIS
18069558_ 17023237	PETROLANDIA	2023-02-26 07:30:20	2023-02-26 19:30:00	ITAPARICA	INTERNO - NAO PROGRAMADA - MEIO AMBIENTE - ANIMAIS
18059927_ 17016185	PETROLANDIA	2023-02-22 09:41:07	2023-02-22 14:32:17	NOVA PETROLANDIA	INTERNO - NAO PROGRAMADA - MEIO AMBIENTE - ANIMAIS
18063176_ 17016236	MORENO	2023-02-23 09:17:08	2023-02-23 12:30:00	MORENO	INTERNO - NAO PROGRAMADA - MEIO AMBIENTE - DESCARGA ATMOSFERICA
18062686_ 17015811	JABOATAO DOS GUARARAPES	2023-02-23 12:10:00	2023-02-23 14:40:55	JABOATAO	INTERNO - NAO PROGRAMADA - MEIO AMBIENTE - CORROSAO
18071022_ 17024006	INAJA	2023-02-27 06:23:17	2023-02-27 11:11:00	INAJA	INTERNO - NAO PROGRAMADA - MEIO AMBIENTE - ARVORE OU VEGETACAO
18067855_ 17021134	CABO DE SANTO AGOSTINHO	2023-02-25 07:01:00	2023-02-28 17:46:00	CABO	INTERNO - NAO PROGRAMADA - MEIO AMBIENTE - DESCARGA ATMOSFERICA
18061454_ 17014567	CATENDE	2023-02-22 18:57:38	2023-02-23 00:37:00	CATENDE	INTERNO - NAO PROGRAMADA - MEIO AMBIENTE - DESCARGA ATMOSFERICA
18067922_ 17022043	OURICURI	2023-02-25 07:42:25	2023-02-26 01:10:00	SANTA CRUZ	INTERNO - NAO PROGRAMADA - MEIO AMBIENTE - VENTO
18070543_ 17024286	ALIANCA	2023-02-27 11:40:00	2023-02-27 16:04:00	VICENCIA	INTERNO - NAO PROGRAMADA - MEIO AMBIENTE - ARVORE OU VEGETACAO
18069774_ 17023540	CATENDE	2023-02-26 09:08:47	2023-02-26 23:00:00	CATENDE	INTERNO - NAO PROGRAMADA - MEIO AMBIENTE - DESCARGA ATMOSFERICA
18060502_ 17014425	SANTA CRUZ	2023-02-22 13:10:36	2023-02-22 18:15:00	SANTA CRUZ	INTERNO - NAO PROGRAMADA - MEIO AMBIENTE - DESCARGA ATMOSFERICA
18071034_ 17024293	SAO BENTO DO UNA	2023-02-27 06:36:23	2023-02-27 11:35:58	SAO BENTO DO UNA	INTERNO - NAO PROGRAMADA - MEIO AMBIENTE - VENTO
18062970_ 17015951	BELEM DE SAO FRANCISCO	2023-02-23 08:15:27	2023-02-23 12:53:00	CABROBO	INTERNO - NAO PROGRAMADA - MEIO AMBIENTE - VENTO
18072199_ 17025721	BUIQUE	2023-02-27 16:06:08	2023-02-27 23:49:00	ARCOVERDE	INTERNO - NAO PROGRAMADA - MEIO AMBIENTE - ANIMAIS

18061282_ 17019651	SANTA FILOMENA	2023-02-22 17:33:41	2023-02-24 12:12:00	SANTA CRUZ	INTERNO - NAO PROGRAMADA - MEIO AMBIENTE - DESCARGA ATMOSFERICA
18063608_ 17016398	BEZERROS	2023-02-23 11:05:17	2023-02-23 15:25:00	BEZERROS	INTERNO - NAO PROGRAMADA - MEIO AMBIENTE - DESCARGA ATMOSFERICA
18070291_ 17023065	BONITO	2023-02-26 13:24:21	2023-02-26 15:30:00	BONITO	INTERNO - NAO PROGRAMADA - MEIO AMBIENTE - DESCARGA ATMOSFERICA
18069353_ 17021928	PETROLINA	2023-02-26 01:06:38	2023-02-26 08:58:15	BARRA DE BEBEDOURO	INTERNO - NAO PROGRAMADA - MEIO AMBIENTE - ARVORE OU VEGETACAO
18061721_ 17014718	JABOATAO DOS GUARARAPES	2023-02-22 21:17:36	2023-02-23 01:20:00	JABOATAO	INTERNO - NAO PROGRAMADA - MEIO AMBIENTE - VENTO
18062789_ 17015205	CAMARAGIBE	2023-02-23 07:32:35	2023-02-23 17:35:00	CAMARAGIBE	INTERNO - NAO PROGRAMADA - MEIO AMBIENTE - QUEIMA OU INCENDIO
18062789_ 17015200	CAMARAGIBE	2023-02-23 07:32:35	2023-02-23 13:20:00	CAMARAGIBE	INTERNO - NAO PROGRAMADA - MEIO AMBIENTE - QUEIMA OU INCENDIO
18072402_ 17025849	PETROLINA	2023-02-27 18:04:51	2023-02-27 23:20:00	MASSANGANO II	INTERNO - NAO PROGRAMADA - MEIO AMBIENTE - ANIMAIS
18065441_ 17019053	PASSIRA	2023-02-24 04:06:04	2023-02-24 14:18:41	PASSIRA	INTERNO - NAO PROGRAMADA - MEIO AMBIENTE - VENTO
18071283_ 17027914	CANHOTINHO	2023-02-27 08:58:55	2023-03-02 13:17:00	QUIPAPA	INTERNO - NAO PROGRAMADA - MEIO AMBIENTE - ARVORE OU VEGETACAO
18060307_ 17015669	OURICURI	2023-02-22 11:50:36	2023-02-23 11:15:00	TRINDADE	INTERNO - NAO PROGRAMADA - MEIO AMBIENTE - VENTO
18064376_ 17016877	QUIPAPA	2023-02-23 15:33:03	2023-02-23 18:40:00	QUIPAPA	INTERNO - NAO PROGRAMADA - MEIO AMBIENTE - ARVORE OU VEGETACAO
18064376_ 17016877	QUIPAPA	2023-02-23 15:33:03	2023-02-23 18:20:00	QUIPAPA	INTERNO - NAO PROGRAMADA - MEIO AMBIENTE - ARVORE OU VEGETACAO
18061188_ 17016378	SAIRE	2023-02-22 16:56:55	2023-02-23 14:00:00	BEZERROS	INTERNO - NAO PROGRAMADA - MEIO AMBIENTE - DESCARGA ATMOSFERICA
18061325_ 17014062	AFOGADOS DA INGAZEIRA	2023-02-22 17:57:38	2023-02-24 16:00:00	AFOGADOS DA INGAZEIRA	INTERNO - NAO PROGRAMADA - MEIO AMBIENTE - DESCARGA ATMOSFERICA
18070112_ 17024052	BELO JARDIM	2023-02-26 11:35:38	2023-02-26 13:30:09	BELO JARDIM	INTERNO - NAO PROGRAMADA - MEIO AMBIENTE - QUEIMA OU INCENDIO
18065390_ 17017915	PETROLINA	2023-02-24 00:31:20	2023-02-24 09:50:00	AFRANIO	INTERNO - NAO PROGRAMADA - MEIO AMBIENTE - ARVORE OU VEGETACAO
18060273_ 17014073	OURICURI	2023-02-22 11:43:57	2023-02-22 18:20:00	TRINDADE	INTERNO - NAO PROGRAMADA - MEIO AMBIENTE - VENTO
18059335_ 17032225	IGARASSU	2023-02-22 07:37:29	2023-02-22 08:13:44	CRUZ DE REBOUCAS	INTERNO - NAO PROGRAMADA - MEIO AMBIENTE - ARVORE OU VEGETACAO
18059335_ 17032225	ABREU E LIMA	2023-02-22 07:37:29	2023-02-22 08:13:44	CRUZ DE REBOUCAS	INTERNO - NAO PROGRAMADA - MEIO AMBIENTE - ARVORE OU VEGETACAO
18072081_ 17025621	BUIQUE	2023-02-27 15:03:09	2023-02-27 17:59:00	BUIQUE	INTERNO - NAO PROGRAMADA - MEIO AMBIENTE - DESCARGA ATMOSFERICA
18071432_ 17024685	CANHOTINHO	2023-02-27 09:59:45	2023-02-27 14:50:00	QUIPAPA	INTERNO - NAO PROGRAMADA - MEIO AMBIENTE - DESCARGA ATMOSFERICA

18067842_17020800	RIBEIRAO	2023-02-25 06:44:49	2023-02-25 12:56:00	JOSE MARIANO	INTERNO - NAO PROGRAMADA - MEIO AMBIENTE - DESCARGA ATMOSFERICA
18069686_17022434	NAZARE DA MATA	2023-02-26 08:38:54	2023-02-26 11:02:00	NAZARE DA MATA	INTERNO - NAO PROGRAMADA - MEIO AMBIENTE - DESCARGA ATMOSFERICA
18071063_17024108	GLORIA DO GOITA	2023-02-27 07:06:35	2023-02-27 10:27:00	GLORIA DO GOITA	INTERNO - NAO PROGRAMADA - MEIO AMBIENTE - CORROSAO
18067011_17019894	JABOATAO DOS GUARARAPES	2023-02-24 16:38:56	2023-02-24 22:02:00	JABOATAO	INTERNO - NAO PROGRAMADA - MEIO AMBIENTE - ANIMAIS
18068699_17021712	QUIPAPA	2023-02-25 15:56:32	2023-02-25 18:17:00	QUIPAPA	INTERNO - NAO PROGRAMADA - MEIO AMBIENTE - ARVORE OU VEGETACAO
18071392_17024394	ESCADA	2023-02-27 09:51:53	2023-02-27 12:15:42	JOSE MARIANO	INTERNO - NAO PROGRAMADA - MEIO AMBIENTE - DESCARGA ATMOSFERICA
18067789_17020859	RIBEIRAO	2023-02-25 04:51:54	2023-02-25 13:05:00	JOSE MARIANO	INTERNO - NAO PROGRAMADA - MEIO AMBIENTE - DESCARGA ATMOSFERICA
18067791_17021166	JABOATAO DOS GUARARAPES	2023-02-25 06:05:00	2023-02-25 06:35:00	PRAZERES	INTERNO - NAO PROGRAMADA - MEIO AMBIENTE - QUEIMA OU INCENDIO
18070599_17023575	SALGUEIRO	2023-02-26 17:19:12	2023-02-26 20:58:00	SALGUEIRO	INTERNO - NAO PROGRAMADA - MEIO AMBIENTE - ARVORE OU VEGETACAO
18066069_17026251	PETROLINA	2023-02-24 10:06:43	2023-02-28 14:29:50	PETROLINA I	INTERNO - NAO PROGRAMADA - MEIO AMBIENTE - ARVORE OU VEGETACAO
18068753_17022186	NAZARE DA MATA	2023-02-25 16:22:12	2023-02-26 08:46:00	NAZARE DA MATA	INTERNO - NAO PROGRAMADA - MEIO AMBIENTE - DESCARGA ATMOSFERICA
18059746_17013177	BEZERROS	2023-02-22 08:51:46	2023-02-22 11:40:00	BEZERROS	INTERNO - NAO PROGRAMADA - MEIO AMBIENTE - CORROSAO
18066486_17019372	SAO JOSE DO BELMONTE	2023-02-24 12:45:26	2023-02-24 16:00:00	SAO JOSE DO BELMONTE	INTERNO - NAO PROGRAMADA - MEIO AMBIENTE - VENTO
18072047_17025716	PESQUEIRA	2023-02-27 14:47:17	2023-02-27 23:55:00	ARCOVERDE	INTERNO - NAO PROGRAMADA - MEIO AMBIENTE - VENTO
18065840_17020473	SAIRE	2023-02-24 08:42:49	2023-02-25 08:40:00	CAMOCIM DE SAO FELIX	INTERNO - NAO PROGRAMADA - MEIO AMBIENTE - VENTO
18060403_17014004	RECIFE	2023-02-22 14:34:00	2023-02-22 15:45:00	SANTO AMARO	INTERNO - NAO PROGRAMADA - MEIO AMBIENTE - QUEIMA OU INCENDIO
18070461_17027211	FERREIROS	2023-02-26 15:31:23	2023-02-27 08:55:00	TIMBAUBA	INTERNO - NAO PROGRAMADA - MEIO AMBIENTE - DESCARGA ATMOSFERICA
18070591_17026551	PETROLINA	2023-02-26 17:12:31	2023-02-27 09:26:00	MASSANGANO II	INTERNO - NAO PROGRAMADA - MEIO AMBIENTE - ANIMAIS
18063742_17046939	SANTA MARIA DA BOA VISTA	2023-02-23 11:45:26	2023-02-23 12:06:44	SANTA MARIA DA BOA VISTA	INTERNO - NAO PROGRAMADA - MEIO AMBIENTE - DESCARGA ATMOSFERICA
18062540_17016361	FERREIROS	2023-02-23 05:58:16	2023-02-23 15:21:00	TIMBAUBA	INTERNO - NAO PROGRAMADA - MEIO AMBIENTE - DESCARGA ATMOSFERICA
18060710_17013556	PEDRA	2023-02-22 14:16:32	2023-02-22 17:06:40	VENTUROSA	INTERNO - NAO PROGRAMADA - MEIO AMBIENTE - ARVORE OU VEGETACAO
18061111_17014494	SAIRE	2023-02-22 16:25:37	2023-02-22 23:10:00	CAMOCIM DE SAO FELIX	INTERNO - NAO PROGRAMADA - MEIO AMBIENTE - DESCARGA ATMOSFERICA

18071000_17028625	IGUARACI	2023-02-27 05:33:44	2023-02-27 07:15:00	AFOGADOS DA INGAZEIRA	INTERNO - NAO PROGRAMADA - MEIO AMBIENTE - DESCARGA ATMOSFERICA
18071714_17025765	EXU	2023-02-27 11:58:15	2023-02-28 00:25:00	EXU	INTERNO - NAO PROGRAMADA - MEIO AMBIENTE - VENTO
18068831_17021726	BREJAO	2023-02-25 17:23:20	2023-02-25 21:12:00	HELIOPOLIS	INTERNO - NAO PROGRAMADA - MEIO AMBIENTE - ARVORE OU VEGETACAO
18069053_17024070	ARCOVERDE	2023-02-25 19:03:02	2023-02-26 16:40:00	ARCOVERDE	INTERNO - NAO PROGRAMADA - MEIO AMBIENTE - DESCARGA ATMOSFERICA
18059945_17016728	SERRA TALHADA	2023-02-22 10:03:10	2023-02-22 14:00:00	SERRA TALHADA	INTERNO - NAO PROGRAMADA - MEIO AMBIENTE - ARVORE OU VEGETACAO
18059632_17013362	CAMUTANGA	2023-02-22 08:18:51	2023-02-22 11:30:00	TIMBAUBA	INTERNO - NAO PROGRAMADA - MEIO AMBIENTE - ARVORE OU VEGETACAO
18067833_17020362	GARANHUNS	2023-02-25 07:31:00	2023-02-25 08:45:38	HELIOPOLIS	INTERNO - NAO PROGRAMADA - MEIO AMBIENTE - ARVORE OU VEGETACAO
18064483_17017909	ALTINHO	2023-02-23 16:05:52	2023-02-24 07:34:00	LAJEDO	INTERNO - NAO PROGRAMADA - MEIO AMBIENTE - ANIMAIS
18059601_17018720	PAUDALHO	2023-02-22 08:09:27	2023-02-22 09:30:00	PAUDALHO	INTERNO - NAO PROGRAMADA - MEIO AMBIENTE - ARVORE OU VEGETACAO
18068012_17020524	SAO JOSE DO BELMONTE	2023-02-25 08:21:47	2023-02-25 09:28:00	SAO JOSE DO BELMONTE	INTERNO - NAO PROGRAMADA - MEIO AMBIENTE - VENTO
18063973_17016922	ARARIPINA	2023-02-23 13:03:18	2023-02-24 02:49:00	ARARIPINA	INTERNO - NAO PROGRAMADA - MEIO AMBIENTE - DESCARGA ATMOSFERICA
18061969_17014568	RECIFE	2023-02-22 23:58:18	2023-02-23 00:26:42	PARATIBE I	INTERNO - NAO PROGRAMADA - MEIO AMBIENTE - VENTO
18071553_17026981	ARARIPINA	2023-02-27 10:56:27	2023-02-27 14:10:00	ARARIPINA	INTERNO - NAO PROGRAMADA - MEIO AMBIENTE - DESCARGA ATMOSFERICA
18065477_17018381	GRAVATA	2023-02-24 05:33:21	2023-02-24 09:50:00	CAMOCIM DE SAO FELIX	INTERNO - NAO PROGRAMADA - MEIO AMBIENTE - ARVORE OU VEGETACAO
18072484_17026022	CALCADO	2023-02-27 18:54:26	2023-02-28 08:36:00	QUIPAPA	INTERNO - NAO PROGRAMADA - MEIO AMBIENTE - ARVORE OU VEGETACAO
18061791_17017004	SAO CAETANO	2023-02-23 14:50:00	2023-02-23 18:00:00	SAO CAETANO	INTERNO - NAO PROGRAMADA - MEIO AMBIENTE - ARVORE OU VEGETACAO
18061791_17016998	SAO CAETANO	2023-02-23 14:50:00	2023-02-23 18:00:00	SAO CAETANO	INTERNO - NAO PROGRAMADA - MEIO AMBIENTE - ARVORE OU VEGETACAO
18061791_17017051	SAO CAETANO	2023-02-23 14:50:00	2023-02-23 18:00:00	SAO CAETANO	INTERNO - NAO PROGRAMADA - MEIO AMBIENTE - ARVORE OU VEGETACAO
18061791_17017021	SAO CAETANO	2023-02-23 14:50:00	2023-02-23 18:00:00	SAO CAETANO	INTERNO - NAO PROGRAMADA - MEIO AMBIENTE - ARVORE OU VEGETACAO
18065788_17018478	IGUARACI	2023-02-24 08:25:49	2023-02-24 10:59:00	AFOGADOS DA INGAZEIRA	INTERNO - NAO PROGRAMADA - MEIO AMBIENTE - ANIMAIS
18059036_17013004	INGAZEIRA	2023-02-22 01:12:04	2023-02-22 07:14:00	TABIRA	INTERNO - NAO PROGRAMADA - MEIO AMBIENTE - DESCARGA ATMOSFERICA

18062660_17015569	OLINDA	2023-02-23 06:53:08	2023-02-23 14:40:00	SAO BENEDITO	INTERNO - NAO PROGRAMADA - MEIO AMBIENTE - DESCARGA ATMOSFERICA
18065796_17018398	OLINDA	2023-02-24 08:29:36	2023-02-24 09:55:00	SAO BENEDITO	INTERNO - NAO PROGRAMADA - MEIO AMBIENTE - QUEIMA OU INCENDIO
18063471_17015927	OLINDA	2023-02-23 10:20:22	2023-02-23 13:15:00	SAO BENEDITO	INTERNO - NAO PROGRAMADA - MEIO AMBIENTE - ARVORE OU VEGETACAO
18061207_17015413	SANTA FILOMENA	2023-02-22 17:07:31	2023-02-23 10:10:00	SANTA CRUZ	INTERNO - NAO PROGRAMADA - MEIO AMBIENTE - DESCARGA ATMOSFERICA
18065923_17019678	SANTA FILOMENA	2023-02-24 09:04:58	2023-02-24 15:30:00	SANTA CRUZ	INTERNO - NAO PROGRAMADA - MEIO AMBIENTE - VENTO
18065634_17019142	PARNAMIRIM	2023-02-24 07:28:41	2023-02-24 13:35:00	SANTA CRUZ	INTERNO - NAO PROGRAMADA - MEIO AMBIENTE - VENTO
18071099_17025232	SANTA MARIA DA BOA VISTA	2023-02-27 07:40:00	2023-02-27 13:20:00	SANTA MARIA DA BOA VISTA	INTERNO - NAO PROGRAMADA - MEIO AMBIENTE - VENTO
18065420_17018525	LAGOA GRANDE	2023-02-24 02:24:53	2023-02-24 11:19:00	SANTA CRUZ	INTERNO - NAO PROGRAMADA - MEIO AMBIENTE - VENTO
18072506_17026089	SERRA TALHADA	2023-02-27 19:10:56	2023-02-28 07:19:00	SERRA TALHADA	INTERNO - NAO PROGRAMADA - MEIO AMBIENTE - VENTO
18065470_17018515	LAGOA GRANDE	2023-02-24 05:28:58	2023-02-24 09:50:00	SANTA MARIA DA BOA VISTA	INTERNO - NAO PROGRAMADA - MEIO AMBIENTE - VENTO
18065585_17019764	SOLIDAO	2023-02-24 07:04:32	2023-02-24 20:06:00	TABIRA	INTERNO - NAO PROGRAMADA - MEIO AMBIENTE - DESCARGA ATMOSFERICA
18059260_17017803	SAO JOSE DO EGITO	2023-02-22 06:15:36	2023-02-22 09:20:00	TABIRA	INTERNO - NAO PROGRAMADA - MEIO AMBIENTE - VENTO
18067535_17027998	SAO JOSE DO EGITO	2023-02-24 20:52:44	2023-02-24 23:56:00	TABIRA	INTERNO - NAO PROGRAMADA - MEIO AMBIENTE - VENTO
18069392_17022095	ALIANCA	2023-02-26 04:14:37	2023-02-26 08:08:37	VICENCIA	INTERNO - NAO PROGRAMADA - MEIO AMBIENTE - VENTO
18069392_17022095	TIMBAUBA	2023-02-26 04:14:37	2023-02-26 08:08:37	TIMBAUBA	INTERNO - NAO PROGRAMADA - MEIO AMBIENTE - VENTO
18060467_17013424	TIMBAUBA	2023-02-22 13:04:25	2023-02-22 13:25:28	TIMBAUBA	INTERNO - NAO PROGRAMADA - MEIO AMBIENTE - DESCARGA ATMOSFERICA
18061225_17014582	FERREIROS	2023-02-22 17:14:53	2023-02-23 00:00:00	TIMBAUBA	INTERNO - NAO PROGRAMADA - MEIO AMBIENTE - VENTO
18069441_17022856	ARARIPINA	2023-02-26 06:22:59	2023-02-26 12:12:00	TRINDADE	INTERNO - NAO PROGRAMADA - MEIO AMBIENTE - DESCARGA ATMOSFERICA
18062989_17017198	ITAQUITINGA	2023-02-23 08:19:50	2023-02-23 18:35:00	TEJUCUPAPO	INTERNO - NAO PROGRAMADA - MEIO AMBIENTE - DESCARGA ATMOSFERICA
18062989_17017198	ITAQUITINGA	2023-02-23 08:19:50	2023-02-23 18:50:00	TEJUCUPAPO	INTERNO - NAO PROGRAMADA - MEIO AMBIENTE - DESCARGA ATMOSFERICA
18061673_17014609	CAMARAGIBE	2023-02-22 21:04:53	2023-02-22 23:40:00	CAMARAGIBE	INTERNO - NAO PROGRAMADA - MEIO AMBIENTE - QUEIMA OU INCENDIO
18064202_17018186	CARUARU	2023-02-23 14:34:17	2023-02-24 10:45:00	CAMPUS	INTERNO - NAO PROGRAMADA - MEIO AMBIENTE - QUEIMA OU INCENDIO
18059857_17015410	IGARASSU	2023-02-22 09:33:57	2023-02-22 13:40:00	CRUZ DE REBOUCAS	INTERNO - NAO PROGRAMADA - MEIO AMBIENTE - QUEIMA OU INCENDIO
18059598_17015419	IGARASSU	2023-02-22 08:22:42	2023-02-22 09:09:00	CRUZ DE REBOUCAS	INTERNO - NAO PROGRAMADA - MEIO AMBIENTE - QUEIMA OU INCENDIO

18070147_ 17023002	CUSTODIA	2023-02-26 11:54:09	2023-02-26 14:02:00	CUSTODIA	INTERNO - NAO PROGRAMADA - MEIO AMBIENTE - VENTO
18062666_ 17015614	TAQUARITINGA DO NORTE	2023-02-23 06:54:45	2023-02-23 11:20:13	TORITAMA	INTERNO - NAO PROGRAMADA - MEIO AMBIENTE - ARVORE OU VEGETACAO
18061565_ 17015852	CARUARU	2023-02-22 19:58:12	2023-02-23 13:15:22	TORITAMA	INTERNO - NAO PROGRAMADA - MEIO AMBIENTE - DESCARGA ATMOSFERICA
18064956_ 17017969	VICENCIA	2023-02-23 18:37:42	2023-02-24 08:31:00	VICENCIA	INTERNO - NAO PROGRAMADA - MEIO AMBIENTE - VENTO
18066584_ 17026271	BUENOS AIRES	2023-02-24 13:33:21	2023-02-24 15:02:53	VICENCIA	INTERNO - NAO PROGRAMADA - MEIO AMBIENTE - ARVORE OU VEGETACAO
18068925_ 17021880	POMBOS	2023-02-25 18:04:37	2023-02-25 23:40:00	VITORIA DE SANTO ANTAO	INTERNO - NAO PROGRAMADA - MEIO AMBIENTE - DESCARGA ATMOSFERICA
18069896_ 17022623	VITORIA DE SANTO ANTAO	2023-02-26 12:15:03	2023-02-26 12:55:01	VITORIA DE SANTO ANTAO	INTERNO - NAO PROGRAMADA - MEIO AMBIENTE - ARVORE OU VEGETACAO
18060465_ 17013420	GRAVATA	2023-02-22 12:52:13	2023-02-22 12:56:21	VITORIA DE SANTO ANTAO	INTERNO - NAO PROGRAMADA - MEIO AMBIENTE - VENTO
18070810_ 17023723	POMBOS	2023-02-26 20:53:16	2023-02-27 00:05:00	VITORIA DE SANTO ANTAO	INTERNO - NAO PROGRAMADA - MEIO AMBIENTE - QUEIMA OU INCENDIO
18061094_ 17015925	POMBOS	2023-02-22 23:59:00	2023-02-23 12:20:00	VITORIA DE SANTO ANTAO II	INTERNO - NAO PROGRAMADA - MEIO AMBIENTE - DESCARGA ATMOSFERICA
18066225_ 17027295	SANTA MARIA DO CAMBUCA	2023-02-24 11:01:11	2023-02-27 16:09:49	SURUBIM	INTERNO - NAO PROGRAMADA - MEIO AMBIENTE - ARVORE OU VEGETACAO
18061782_ 17014486	FREI MIGUELINHO	2023-02-22 21:45:55	2023-02-22 23:33:56	VERTENTES	INTERNO - NAO PROGRAMADA - MEIO AMBIENTE - VENTO
18072173_ 17025539	SALGUEIRO	2023-02-27 16:05:28	2023-02-27 18:22:00	SERRITA	INTERNO - NAO PROGRAMADA - MEIO AMBIENTE - VENTO
18072400_ 17025660	PETROLINA	2023-02-27 18:04:21	2023-02-27 21:33:00	DOM AVELAR	INTERNO - NAO PROGRAMADA - MEIO AMBIENTE - VENTO
18066373_ 17018602	PETROLINA	2023-02-24 11:49:41	2023-02-24 11:54:15	BARRA DE BEBEDOURO	INTERNO - NAO PROGRAMADA - MEIO AMBIENTE - ANIMAIS
18070802_ 17024322	IPOJUCA	2023-02-26 20:41:18	2023-02-27 11:20:00	ESCADA	INTERNO - NAO PROGRAMADA - MEIO AMBIENTE - DESCARGA ATMOSFERICA
18066348_ 17020982	IPOJUCA	2023-02-24 11:37:24	2023-02-25 13:15:00	ESCADA	INTERNO - NAO PROGRAMADA - MEIO AMBIENTE - DESCARGA ATMOSFERICA
18067569_ 17020950	ESCADA	2023-02-24 21:15:59	2023-02-25 12:10:00	ESCADA	INTERNO - NAO PROGRAMADA - MEIO AMBIENTE - DESCARGA ATMOSFERICA
18060751_ 17018674	LAJEDO	2023-02-22 14:37:04	2023-02-24 12:50:03	LAJEDO	INTERNO - NAO PROGRAMADA - MEIO AMBIENTE - ARVORE OU VEGETACAO
18064375_ 17016993	LIMOEIRO	2023-02-23 15:32:20	2023-02-23 17:40:00	LIMOEIRO	INTERNO - NAO PROGRAMADA - MEIO AMBIENTE - DESCARGA ATMOSFERICA
18068021_ 17020689	MACAPARANA	2023-02-25 08:27:24	2023-02-25 10:08:00	TIMBAUBA	INTERNO - NAO PROGRAMADA - MEIO AMBIENTE - VENTO
18070641_ 17023783	PETROLINA	2023-02-26 18:06:47	2023-02-27 00:40:00	MASSANGANO II	INTERNO - NAO PROGRAMADA - MEIO AMBIENTE - VENTO
18069262_ 17022016	PETROLINA	2023-02-25 22:28:40	2023-02-25 23:52:33	MASSANGANO II	INTERNO - NAO PROGRAMADA - MEIO AMBIENTE - VENTO

18059459_17017690	MORENO	2023-02-22 07:32:42	2023-02-22 09:26:00	MORENO	INTERNO - NAO PROGRAMADA - MEIO AMBIENTE - DESCARGA ATMOSFERICA
18062671_17016436	PETROLINA	2023-02-23 06:56:52	2023-02-23 08:43:00	MASSANGANO I	INTERNO - NAO PROGRAMADA - MEIO AMBIENTE - VENTO
18059278_17012869	PETROLINA	2023-02-22 06:22:28	2023-02-22 08:20:00	MASSANGANO I	INTERNO - NAO PROGRAMADA - MEIO AMBIENTE - ANIMAIS
18061953_17014563	OLINDA	2023-02-22 23:56:27	2023-02-23 00:49:00	SANTO AMARO	INTERNO - NAO PROGRAMADA - MEIO AMBIENTE - VENTO
18072056_17025589	OURICURI	2023-02-27 14:52:02	2023-02-27 20:35:00	OURICURI	INTERNO - NAO PROGRAMADA - MEIO AMBIENTE - VENTO
18059454_17013654	OURICURI	2023-02-22 07:30:00	2023-02-22 12:40:00	OURICURI	INTERNO - NAO PROGRAMADA - MEIO AMBIENTE - DESCARGA ATMOSFERICA
18071123_17025933	OURICURI	2023-02-27 07:47:23	2023-02-28 17:10:00	OURICURI	INTERNO - NAO PROGRAMADA - MEIO AMBIENTE - DESCARGA ATMOSFERICA
18066574_17020889	SURUBIM	2023-02-24 13:26:02	2023-02-24 18:00:01	SURUBIM	INTERNO - NAO PROGRAMADA - MEIO AMBIENTE - DESCARGA ATMOSFERICA
18064424_17017594	SURUBIM	2023-02-23 15:49:33	2023-02-24 01:45:00	SURUBIM	INTERNO - NAO PROGRAMADA - MEIO AMBIENTE - VENTO
18064860_17020540	SURUBIM	2023-02-23 18:03:22	2023-02-24 18:15:00	SURUBIM	INTERNO - NAO PROGRAMADA - MEIO AMBIENTE - DESCARGA ATMOSFERICA
18064752_17019222	JOAO ALFREDO	2023-02-23 17:25:58	2023-02-24 15:20:00	SURUBIM	INTERNO - NAO PROGRAMADA - MEIO AMBIENTE - DESCARGA ATMOSFERICA
18064752_17019222	BOM JARDIM	2023-02-23 17:25:58	2023-02-24 15:20:00	SURUBIM	INTERNO - NAO PROGRAMADA - MEIO AMBIENTE - DESCARGA ATMOSFERICA
18061352_17014321	CABO DE SANTO AGOSTINHO	2023-02-22 18:14:02	2023-02-22 20:30:00	PIRAPAMA I	INTERNO - NAO PROGRAMADA - MEIO AMBIENTE - ARVORE OU VEGETACAO
18069172_17021693	CABO DE SANTO AGOSTINHO	2023-02-25 20:41:15	2023-02-25 23:55:00	ENSEADA DOS CORAIS	INTERNO - NAO PROGRAMADA - MEIO AMBIENTE - QUEIMA OU INCENDIO
18065791_17018901	BREJINHO	2023-02-24 08:27:12	2023-02-24 12:40:00	SAO JOSE DO EGITO	INTERNO - NAO PROGRAMADA - MEIO AMBIENTE - VENTO
18069102_17023570	SANTA TEREZINHA	2023-02-25 19:44:55	2023-02-25 21:57:00	SAO JOSE DO EGITO	INTERNO - NAO PROGRAMADA - MEIO AMBIENTE - VENTO
18069232_17021933	ITAPETIM	2023-02-25 21:36:32	2023-02-26 00:50:00	SAO JOSE DO EGITO	INTERNO - NAO PROGRAMADA - MEIO AMBIENTE - DESCARGA ATMOSFERICA
18065792_17018610	ITAPETIM	2023-02-24 08:27:22	2023-02-24 11:52:00	SAO JOSE DO EGITO	INTERNO - NAO PROGRAMADA - MEIO AMBIENTE - VENTO
18069417_17025841	SAO JOSE DO EGITO	2023-02-26 05:57:20	2023-02-26 08:27:00	SAO JOSE DO EGITO	INTERNO - NAO PROGRAMADA - MEIO AMBIENTE - VENTO
18069287_17023431	LAGOA GRANDE	2023-02-26 20:43:57	2023-02-26 20:50:28	SANTA MARIA DA BOA VISTA	INTERNO - NAO PROGRAMADA - MEIO AMBIENTE - DESCARGA ATMOSFERICA
18069287_17021845	SANTA MARIA DA BOA VISTA	2023-02-25 23:00:47	2023-02-26 14:45:00	SANTA MARIA DA BOA VISTA	INTERNO - NAO PROGRAMADA - MEIO AMBIENTE - DESCARGA ATMOSFERICA
18069287_17021845	LAGOA GRANDE	2023-02-25 23:00:47	2023-02-27 00:30:00	SANTA CRUZ	INTERNO - NAO PROGRAMADA - MEIO AMBIENTE - DESCARGA ATMOSFERICA
18069287_17022589	LAGOA GRANDE	2023-02-26 12:00:20	2023-02-26 12:04:34	SANTA MARIA DA BOA VISTA	INTERNO - NAO PROGRAMADA - MEIO AMBIENTE - DESCARGA ATMOSFERICA

18061420_ 17015339	SANTA CRUZ DO CAPIBARIBE	2023-02-22 18:39:59	2023-02-23 10:10:33	SANTA CRUZ DO CAPIBARIBE	INTERNO - NAO PROGRAMADA - MEIO AMBIENTE - DESCARGA ATMOSFERICA
18059393_ 17033943	TAQUARITINGA DO NORTE	2023-02-22 07:13:27	2023-02-22 19:48:00	SANTA CRUZ DO CAPIBARIBE	INTERNO - NAO PROGRAMADA - MEIO AMBIENTE - VENTO
18062601_ 17014942	ABREU E LIMA	2023-02-23 06:27:09	2023-02-23 06:31:46	PARATIBE I	INTERNO - NAO PROGRAMADA - MEIO AMBIENTE - VENTO
18072010_ 17024973	PAUDALHO	2023-02-27 14:25:36	2023-02-27 16:00:00	PAUDALHO	INTERNO - NAO PROGRAMADA - MEIO AMBIENTE - VENTO
18058979_ 17012548	JABOATAO DOS GUARARAPES	2023-02-22 00:32:33	2023-02-22 01:55:00	PONTEZINHA	INTERNO - NAO PROGRAMADA - MEIO AMBIENTE - ARVORE OU VEGETACAO
18066998_ 17021215	AGUA PRETA	2023-02-24 17:32:00	2023-02-25 10:10:00	PALMARES	INTERNO - NAO PROGRAMADA - MEIO AMBIENTE - ARVORE OU VEGETACAO
18070772_ 17027020	PARNAMIRIM	2023-02-26 20:09:00	2023-02-27 13:27:00	PARNAMIRIM	INTERNO - NAO PROGRAMADA - MEIO AMBIENTE - DESCARGA ATMOSFERICA
18071423_ 17025380	PARNAMIRIM	2023-02-27 09:56:41	2023-02-27 17:23:00	PARNAMIRIM	INTERNO - NAO PROGRAMADA - MEIO AMBIENTE - VENTO
18068122_ 17021635	MORENO	2023-02-25 18:50:01	2023-03-01 16:39:00	PIRAPAMA I	INTERNO - NAO PROGRAMADA - MEIO AMBIENTE - DESCARGA ATMOSFERICA
18068122_ 17020911	MORENO	2023-02-25 09:09:06	2023-02-25 18:50:00	PIRAPAMA I	INTERNO - NAO PROGRAMADA - MEIO AMBIENTE - DESCARGA ATMOSFERICA
18068656_ 17027804	PETROLINA	2023-02-25 15:19:53	2023-02-28 13:13:00	AFRANIO	INTERNO - NAO PROGRAMADA - MEIO AMBIENTE - VENTO
18065346_ 17020947	PETROLINA	2023-02-23 23:19:02	2023-02-24 12:47:00	AFRANIO	INTERNO - NAO PROGRAMADA - MEIO AMBIENTE - ARVORE OU VEGETACAO
18070414_ 17023231	IGARASSU	2023-02-26 15:01:37	2023-02-26 17:00:00	IGARASSU	INTERNO - NAO PROGRAMADA - MEIO AMBIENTE - ARVORE OU VEGETACAO
18070414_ 17023231	ITAPISSUMA	2023-02-26 15:01:37	2023-02-26 17:00:00	IGARASSU	INTERNO - NAO PROGRAMADA - MEIO AMBIENTE - ARVORE OU VEGETACAO
18059417_ 17013468	INAJA	2023-02-22 07:17:35	2023-02-22 12:48:00	INAJA	INTERNO - NAO PROGRAMADA - MEIO AMBIENTE - ARVORE OU VEGETACAO
18065991_ 17018993	RECIFE	2023-02-24 09:24:49	2023-02-24 14:48:00	IBURA	INTERNO - NAO PROGRAMADA - MEIO AMBIENTE - DESCARGA ATMOSFERICA
18065885_ 17020003	JABOATAO DOS GUARARAPES	2023-02-24 08:56:42	2023-02-24 16:20:00	JABOATAO	INTERNO - NAO PROGRAMADA - MEIO AMBIENTE - DESCARGA ATMOSFERICA
18062594_ 17020482	JABOATAO DOS GUARARAPES	2023-02-23 06:30:20	2023-02-25 08:00:00	JABOATAO	INTERNO - NAO PROGRAMADA - MEIO AMBIENTE - DESCARGA ATMOSFERICA
18068236_ 17021621	JOAQUIM NABUCO	2023-02-25 10:18:40	2023-02-25 19:25:00	JOSE MARIANO	INTERNO - NAO PROGRAMADA - MEIO AMBIENTE - VENTO
18060698_ 17024022	SANTA FILOMENA	2023-02-22 14:08:51	2023-02-25 12:37:00	AFRANIO	INTERNO - NAO PROGRAMADA - MEIO AMBIENTE - VENTO
18070748_ 17027198	DORMENTES	2023-02-26 19:31:18	2023-02-28 13:26:00	AFRANIO	INTERNO - NAO PROGRAMADA - MEIO AMBIENTE - VENTO
18064171_ 17017335	AGUAS BELAS	2023-02-23 14:20:52	2023-02-23 21:04:00	AGUAS BELAS	INTERNO - NAO PROGRAMADA - MEIO AMBIENTE - ANIMAIS
18061848_ 17015701	ALTINHO	2023-02-22 22:25:22	2023-02-23 10:28:29	AGRESTINA	INTERNO - NAO PROGRAMADA - MEIO AMBIENTE - VENTO

18062966_ 17015955	AGRESTINA	2023-02-23 08:14:16	2023-02-23 11:00:00	AGRESTINA	INTERNO - NAO PROGRAMADA - MEIO AMBIENTE - ARVORE OU VEGETACAO
18067925_ 17020883	OURICURI	2023-02-25 07:45:28	2023-02-25 13:24:00	ARARIPINA	INTERNO - NAO PROGRAMADA - MEIO AMBIENTE - ARVORE OU VEGETACAO
18060411_ 17013911	ARARIPINA	2023-02-22 12:39:12	2023-02-22 16:59:00	ARARIPINA	INTERNO - NAO PROGRAMADA - MEIO AMBIENTE - VENTO
18065334_ 17017950	ARARIPINA	2023-02-23 23:00:45	2023-02-24 07:52:00	ARARIPINA	INTERNO - NAO PROGRAMADA - MEIO AMBIENTE - VENTO
18063535_ 17016099	TAMANDARE	2023-02-23 10:38:47	2023-02-23 14:45:00	BARREIROS	INTERNO - NAO PROGRAMADA - MEIO AMBIENTE - DESCARGA ATMOSFERICA
18064177_ 17017385	BARREIROS	2023-02-23 14:23:59	2023-02-25 19:30:00	BARREIROS	INTERNO - NAO PROGRAMADA - MEIO AMBIENTE - ARVORE OU VEGETACAO
18059938_ 17013578	SAO JOSE DA COROA GRANDE	2023-02-22 09:54:14	2023-02-22 16:24:00	BARREIROS	INTERNO - NAO PROGRAMADA - MEIO AMBIENTE - QUEIMA OU INCENDIO
18059245_ 17012936	BODOCO	2023-02-22 06:05:58	2023-02-22 07:36:00	OURICURI	INTERNO - NAO PROGRAMADA - MEIO AMBIENTE - DESCARGA ATMOSFERICA
18070178_ 17023643	BODOCO	2023-02-26 12:06:22	2023-02-26 23:55:00	TRINDADE	INTERNO - NAO PROGRAMADA - MEIO AMBIENTE - VENTO
18071130_ 17029787	BODOCO	2023-02-27 07:53:26	2023-02-27 12:05:00	OURICURI	INTERNO - NAO PROGRAMADA - MEIO AMBIENTE - VENTO
18071130_ 17029787	BODOCO	2023-02-27 07:53:26	2023-02-27 12:05:00	TRINDADE	INTERNO - NAO PROGRAMADA - MEIO AMBIENTE - VENTO
18068653_ 17022367	RECIFE	2023-02-25 15:27:15	2023-02-26 10:00:03	BONJI	INTERNO - NAO PROGRAMADA - MEIO AMBIENTE - QUEIMA OU INCENDIO
18068024_ 17020692	BELEM DE SAO FRANCISCO	2023-02-25 08:28:55	2023-02-25 11:39:00	CABROBO	INTERNO - NAO PROGRAMADA - MEIO AMBIENTE - ARVORE OU VEGETACAO
18065517_ 17019254	BELEM DE SAO FRANCISCO	2023-02-24 06:19:34	2023-02-24 15:03:00	CABROBO	INTERNO - NAO PROGRAMADA - MEIO AMBIENTE - ARVORE OU VEGETACAO
18066013_ 17019801	BELO JARDIM	2023-02-24 09:35:09	2023-02-24 10:15:00	BELO JARDIM	INTERNO - NAO PROGRAMADA - MEIO AMBIENTE - QUEIMA OU INCENDIO
18061322_ 17015467	BELO JARDIM	2023-02-23 10:34:00	2023-02-23 12:04:00	BELO JARDIM	INTERNO - NAO PROGRAMADA - MEIO AMBIENTE - QUEIMA OU INCENDIO
18062661_ 17016014	BELO JARDIM	2023-02-23 06:53:33	2023-02-23 12:30:00	BELO JARDIM	INTERNO - NAO PROGRAMADA - MEIO AMBIENTE - DESCARGA ATMOSFERICA
18063027_ 17016521	CABROBO	2023-02-23 08:30:29	2023-02-23 12:30:00	PARNAMIRIM	INTERNO - NAO PROGRAMADA - MEIO AMBIENTE - VENTO
18070693_ 17023580	TUPANATINGA	2023-02-26 18:35:06	2023-02-26 20:00:00	BUIQUE	INTERNO - NAO PROGRAMADA - MEIO AMBIENTE - DESCARGA ATMOSFERICA
18060051_ 17028858	RECIFE	2023-02-22 10:32:44	2023-02-22 14:38:58	BOA VISTA	INTERNO - NAO PROGRAMADA - MEIO AMBIENTE - VENTO
18069739_ 17026810	BELEM DE SAO FRANCISCO	2023-02-26 08:57:53	2023-02-28 11:54:00	FLORESTA	INTERNO - NAO PROGRAMADA - MEIO AMBIENTE - ARVORE OU VEGETACAO
18065462_ 17017958	GOIANA	2023-02-24 04:54:39	2023-02-24 07:55:19	GOIANA	INTERNO - NAO PROGRAMADA - MEIO AMBIENTE - VENTO

18072098_ 17024961	GOIANA	2023-02-27 15:10:39	2023-02-27 16:35:00	GOIANA	INTERNO - NAO PROGRAMADA - MEIO AMBIENTE - ARVORE OU VEGETACAO
18072700_ 17025851	GOIANA	2023-02-27 23:12:28	2023-02-28 03:31:00	GOIANA	INTERNO - NAO PROGRAMADA - MEIO AMBIENTE - QUEIMA OU INCENDIO
18062942_ 17015432	SAO JOAO	2023-02-23 08:07:01	2023-02-23 10:37:00	HELIOPOLIS	INTERNO - NAO PROGRAMADA - MEIO AMBIENTE - VENTO
18059361_ 17014169	ANGELIM	2023-02-22 18:25:01	2023-02-22 19:06:00	HELIOPOLIS	INTERNO - NAO PROGRAMADA - MEIO AMBIENTE - ANIMAIS
18059361_ 17014240	ANGELIM	2023-02-22 19:30:01	2023-02-22 20:04:00	HELIOPOLIS	INTERNO - NAO PROGRAMADA - MEIO AMBIENTE - ANIMAIS
18066782_ 17019571	TUPANATINGA	2023-02-24 15:08:20	2023-02-24 18:12:00	AGUAS BELAS	INTERNO - NAO PROGRAMADA - MEIO AMBIENTE - DESCARGA ATMOSFERICA
18069405_ 17024748	ITAIBA	2023-02-26 05:14:17	2023-02-26 14:26:00	AGUAS BELAS	INTERNO - NAO PROGRAMADA - MEIO AMBIENTE - DESCARGA ATMOSFERICA
18069222_ 17026658	ITAIBA	2023-02-25 21:20:09	2023-02-26 07:40:00	AGUAS BELAS	INTERNO - NAO PROGRAMADA - MEIO AMBIENTE - DESCARGA ATMOSFERICA
18066405_ 17018926	ITAIBA	2023-02-24 12:15:19	2023-02-24 14:35:00	AGUAS BELAS	INTERNO - NAO PROGRAMADA - MEIO AMBIENTE - QUEIMA OU INCENDIO
18066756_ 17019577	MANARI	2023-02-24 14:56:42	2023-02-24 16:52:00	INAJA	INTERNO - NAO PROGRAMADA - MEIO AMBIENTE - VENTO
18062921_ 17038128	ITAIBA	2023-02-23 08:08:23	2023-02-23 12:00:00	INAJA	INTERNO - NAO PROGRAMADA - MEIO AMBIENTE - ARVORE OU VEGETACAO
18066328_ 17019141	IBIMIRIM	2023-02-24 11:33:03	2023-02-24 15:59:00	IBIMIRIM	INTERNO - NAO PROGRAMADA - MEIO AMBIENTE - DESCARGA ATMOSFERICA
18067156_ 17021074	MANARI	2023-02-24 17:36:18	2023-02-25 12:30:00	INAJA	INTERNO - NAO PROGRAMADA - MEIO AMBIENTE - VENTO
18060362_ 17014543	IBIMIRIM	2023-02-22 12:28:02	2023-02-22 17:18:00	IBIMIRIM	INTERNO - NAO PROGRAMADA - MEIO AMBIENTE - DESCARGA ATMOSFERICA
18063874_ 17015755	RECIFE	2023-02-23 12:29:04	2023-02-23 12:53:48	IMBIRIBEIRA	INTERNO - NAO PROGRAMADA - MEIO AMBIENTE - ARVORE OU VEGETACAO
18071659_ 17024598	LAJEDO	2023-02-27 11:37:02	2023-02-27 13:44:02	LAJEDO	INTERNO - NAO PROGRAMADA - MEIO AMBIENTE - VENTO
18069769_ 17025405	AFRANIO	2023-02-26 09:04:18	2023-02-27 14:41:00	AFRANIO	INTERNO - NAO PROGRAMADA - MEIO AMBIENTE - DESCARGA ATMOSFERICA
18069859_ 17022881	CABO DE SANTO AGOSTINHO	2023-02-26 09:41:18	2023-02-26 13:20:43	IPOJUCA	INTERNO - NAO PROGRAMADA - MEIO AMBIENTE - ARVORE OU VEGETACAO
18066529_ 17020586	PARNAMIRIM	2023-02-24 13:04:44	2023-02-25 08:45:00	PARNAMIRIM	INTERNO - NAO PROGRAMADA - MEIO AMBIENTE - ARVORE OU VEGETACAO
18067616_ 17020077	IGARASSU	2023-02-24 22:27:35	2023-02-25 00:48:00	IGARASSU	INTERNO - NAO PROGRAMADA - MEIO AMBIENTE - VENTO
18059416_ 17012921	LAJEDO	2023-02-22 07:17:34	2023-02-22 08:30:00	LAJEDO	INTERNO - NAO PROGRAMADA - MEIO AMBIENTE - CORROSAO
18068108_ 17020828	LIMOEIRO	2023-02-25 09:03:19	2023-02-25 13:02:00	LIMOEIRO	INTERNO - NAO PROGRAMADA - MEIO AMBIENTE - VENTO
18064465_ 17017389	JAQUEIRA	2023-02-23 16:01:17	2023-02-23 21:40:00	CATENDE	INTERNO - NAO PROGRAMADA - MEIO AMBIENTE - DESCARGA ATMOSFERICA

18069799_ 17026869	TRIUNFO	2023-02-26 09:25:25	2023-02-26 18:45:00	FLORES	INTERNO - NAO PROGRAMADA - MEIO AMBIENTE - ARVORE OU VEGETACAO
18063739_ 17015677	CABO DE SANTO AGOSTINHO	2023-02-23 05:32:18	2023-02-23 16:03:00	ENSEADA DOS CORAIS	INTERNO - NAO PROGRAMADA - MEIO AMBIENTE - ARVORE OU VEGETACAO
18061931_ 17014532	GRAVATA	2023-02-22 21:04:06	2023-02-22 21:08:02	CAMOCIM DE SAO FELIX	INTERNO - NAO PROGRAMADA - MEIO AMBIENTE - DESCARGA ATMOSFERICA
18068939_ 17025408	AFRANIO	2023-02-25 18:10:14	2023-02-27 17:33:00	AFRANIO	INTERNO - NAO PROGRAMADA - MEIO AMBIENTE - DESCARGA ATMOSFERICA
18065516_ 17017869	CALCADO	2023-02-24 06:18:43	2023-02-24 08:57:00	LAJEDO	INTERNO - NAO PROGRAMADA - MEIO AMBIENTE - VENTO
18064330_ 17016751	JABOATAO DOS GUARARAPES	2023-02-23 15:17:49	2023-02-23 16:40:00	PONTEZINHA	INTERNO - NAO PROGRAMADA - MEIO AMBIENTE - QUEIMA OU INCENDIO
18069328_ 17021885	PETROLINA	2023-02-25 23:47:33	2023-02-26 18:08:00	BARRA DE BEBEDOURO	INTERNO - NAO PROGRAMADA - MEIO AMBIENTE - VENTO
18066938_ 17019317	JABOATAO DOS GUARARAPES	2023-02-24 16:13:37	2023-02-25 05:44:51	SETUBAL	INTERNO - NAO PROGRAMADA - MEIO AMBIENTE - QUEIMA OU INCENDIO
18063319_ 17020518	CUMARU	2023-02-23 09:42:11	2023-02-24 12:50:00	PASSIRA	INTERNO - NAO PROGRAMADA - MEIO AMBIENTE - VENTO
18065701_ 17019424	CABO DE SANTO AGOSTINHO	2023-02-24 08:00:15	2023-02-24 16:40:00	CABO	INTERNO - NAO PROGRAMADA - MEIO AMBIENTE - ANIMAIS
18069067_ 17021939	PEDRA	2023-02-25 19:15:00	2023-02-26 01:10:00	CAETES	INTERNO - NAO PROGRAMADA - MEIO AMBIENTE - VENTO
18065948_ 17019607	OURICURI	2023-02-24 09:16:17	2023-02-24 16:55:00	SANTA CRUZ	INTERNO - NAO PROGRAMADA - MEIO AMBIENTE - DESCARGA ATMOSFERICA
18061895_ 17014476	CABO DE SANTO AGOSTINHO	2023-02-22 21:57:38	2023-02-22 22:07:19	MORENO	INTERNO - NAO PROGRAMADA - MEIO AMBIENTE - DESCARGA ATMOSFERICA
18067283_ 17020099	CABO DE SANTO AGOSTINHO	2023-02-24 18:21:28	2023-02-25 00:04:00	CABO	INTERNO - NAO PROGRAMADA - MEIO AMBIENTE - DESCARGA ATMOSFERICA
18070935_ 17027066	SERRITA	2023-02-27 00:16:44	2023-02-27 12:10:00	PARNAMIRIM	INTERNO - NAO PROGRAMADA - MEIO AMBIENTE - ANIMAIS
18071109_ 17023999	GRAVATA	2023-02-27 07:49:05	2023-02-27 09:10:00	GRAVATA	INTERNO - NAO PROGRAMADA - MEIO AMBIENTE - QUEIMA OU INCENDIO
18069586_ 17022952	IBIMIRIM	2023-02-26 07:43:03	2023-02-26 14:30:00	SERTANIA	INTERNO - NAO PROGRAMADA - MEIO AMBIENTE - DESCARGA ATMOSFERICA
18059257_ 17013048	PETROLANDIA	2023-02-22 06:13:03	2023-02-22 09:20:00	NOVA PETROLANDIA	INTERNO - NAO PROGRAMADA - MEIO AMBIENTE - VENTO
18059802_ 17013889	JABOATAO DOS GUARARAPES	2023-02-22 09:12:23	2023-02-22 16:19:00	IBURA	INTERNO - NAO PROGRAMADA - MEIO AMBIENTE - ARVORE OU VEGETACAO
18071870_ 17026792	CARNAUBEIRA DA PENHA	2023-02-27 13:16:48	2023-02-27 19:00:00	BOM NOME	INTERNO - NAO PROGRAMADA - MEIO AMBIENTE - VENTO
18060759_ 17014499	BOM CONSELHO	2023-02-22 14:29:41	2023-02-22 17:05:00	BOM CONSELHO	INTERNO - NAO PROGRAMADA - MEIO AMBIENTE - DESCARGA ATMOSFERICA
18062880_ 17015386	INAJA	2023-02-23 07:49:31	2023-02-23 10:19:00	INAJA	INTERNO - NAO PROGRAMADA - MEIO AMBIENTE - VENTO

18063176_ 17016238	MORENO	2023-02-23 09:17:08	2023-02-23 12:30:00	MORENO	INTERNO - NAO PROGRAMADA - MEIO AMBIENTE - DESCARGA ATMOSFERICA
18062529_ 17015286	SAO LOURENCO DA MATA	2023-02-23 05:45:49	2023-02-23 08:45:00	TABATINGA	INTERNO - NAO PROGRAMADA - MEIO AMBIENTE - DESCARGA ATMOSFERICA
18062686_ 17015528	SAO LOURENCO DA MATA	2023-02-23 07:01:15	2023-02-23 14:40:55	JABOATAO	INTERNO - NAO PROGRAMADA - MEIO AMBIENTE - CORROSAO
18070698_ 17023369	CABO DE SANTO AGOSTINHO	2023-02-26 18:44:11	2023-02-26 20:50:00	CABO	INTERNO - NAO PROGRAMADA - MEIO AMBIENTE - ARVORE OU VEGETACAO
18062686_ 17015528	JABOATAO DOS GUARARAPES	2023-02-23 07:01:15	2023-02-24 18:36:50	JABOATAO	INTERNO - NAO PROGRAMADA - MEIO AMBIENTE - CORROSAO
18067340_ 17019781	TACAIMBO	2023-02-24 18:45:11	2023-02-24 20:56:00	LAJEDO	INTERNO - NAO PROGRAMADA - MEIO AMBIENTE - VENTO
18071434_ 17026059	CABO DE SANTO AGOSTINHO	2023-02-27 10:01:37	2023-02-28 07:54:00	CABO	INTERNO - NAO PROGRAMADA - MEIO AMBIENTE - DESCARGA ATMOSFERICA
18071323_ 17038378	GARANHUNS	2023-02-27 09:26:12	2023-02-27 12:50:00	ANGELIM	INTERNO - NAO PROGRAMADA - MEIO AMBIENTE - ARVORE OU VEGETACAO
18063461_ 17017534	LAGOA DOS GATOS	2023-02-23 10:23:35	2023-02-24 14:45:00	CUPIRA	INTERNO - NAO PROGRAMADA - MEIO AMBIENTE - ARVORE OU VEGETACAO
18062970_ 17015951	CABROBO	2023-02-23 08:15:27	2023-02-23 12:53:00	CABROBO	INTERNO - NAO PROGRAMADA - MEIO AMBIENTE - VENTO
18060088_ 17013680	VITORIA DE SANTO ANTAO	2023-02-22 10:42:40	2023-02-22 13:00:00	VITORIA DE SANTO ANTAO II	INTERNO - NAO PROGRAMADA - MEIO AMBIENTE - QUEIMA OU INCENDIO
18062789_ 17015185	CAMARAGIBE	2023-02-23 07:32:35	2023-02-23 12:35:00	CAMARAGIBE	INTERNO - NAO PROGRAMADA - MEIO AMBIENTE - QUEIMA OU INCENDIO
18065441_ 17019053	CUMARU	2023-02-24 04:06:04	2023-02-24 14:18:41	PASSIRA	INTERNO - NAO PROGRAMADA - MEIO AMBIENTE - VENTO
18064173_ 17017116	ABREU E LIMA	2023-02-23 14:21:21	2023-02-23 17:00:00	CRUZ DE REBOUCAS	INTERNO - NAO PROGRAMADA - MEIO AMBIENTE - ARVORE OU VEGETACAO
18066460_ 17031596	AFOGADOS DA INGAZEIRA	2023-02-24 12:31:20	2023-02-24 14:38:00	AFOGADOS DA INGAZEIRA	INTERNO - NAO PROGRAMADA - MEIO AMBIENTE - VENTO
18061447_ 17016952	IPOJUCA	2023-02-22 18:55:29	2023-02-23 18:40:35	IPOJUCA	INTERNO - NAO PROGRAMADA - MEIO AMBIENTE - QUEIMA OU INCENDIO
18070995_ 17024465	QUIPAPA	2023-02-27 05:23:50	2023-02-27 12:20:00	QUIPAPA	INTERNO - NAO PROGRAMADA - MEIO AMBIENTE - ANIMAIS
18063501_ 17018305	PETROLINA	2023-02-23 10:29:21	2023-02-23 13:00:00	AFRANIO	INTERNO - NAO PROGRAMADA - MEIO AMBIENTE - VENTO
18060930_ 17014181	PESQUEIRA	2023-02-22 15:25:46	2023-02-22 18:20:00	PESQUEIRA	INTERNO - NAO PROGRAMADA - MEIO AMBIENTE - QUEIMA OU INCENDIO
18072037_ 17025453	RECIFE	2023-02-27 14:39:31	2023-02-27 20:03:49	PARATIBE I	INTERNO - NAO PROGRAMADA - MEIO AMBIENTE - ARVORE OU VEGETACAO
18071571_ 17035235	AFRANIO	2023-02-27 10:57:23	2023-03-02 16:21:00	AFRANIO	INTERNO - NAO PROGRAMADA - MEIO AMBIENTE - VENTO

18059455_17013293	GRAVATA	2023-02-22 07:30:14	2023-02-22 11:00:00	GRAVATA	INTERNO - NAO PROGRAMADA - MEIO AMBIENTE - DESCARGA ATMOSFERICA
18070041_17022975	PETROLINA	2023-02-26 10:56:06	2023-02-26 15:10:00	MASSANGANO II	INTERNO - NAO PROGRAMADA - MEIO AMBIENTE - ANIMAIS
18060120_17013242	OURICURI	2023-02-22 10:53:42	2023-02-22 11:12:12	TRINDADE	INTERNO - NAO PROGRAMADA - MEIO AMBIENTE - VENTO
18059335_17032220	IGARASSU	2023-02-22 06:53:38	2023-02-22 12:55:38	CRUZ DE REBOUCAS	INTERNO - NAO PROGRAMADA - MEIO AMBIENTE - ARVORE OU VEGETACAO
18059335_17032225	ABREU E LIMA	2023-02-22 07:37:29	2023-02-22 09:17:00	CRUZ DE REBOUCAS	INTERNO - NAO PROGRAMADA - MEIO AMBIENTE - ARVORE OU VEGETACAO
18061740_17014564	RECIFE	2023-02-22 21:29:42	2023-02-23 00:42:00	CAMARAGIBE	INTERNO - NAO PROGRAMADA - MEIO AMBIENTE - VENTO
18072524_17025635	AFOGADOS DA INGAZEIRA	2023-02-27 19:23:04	2023-02-27 22:19:00	AFOGADOS DA INGAZEIRA	INTERNO - NAO PROGRAMADA - MEIO AMBIENTE - VENTO
18059664_17016146	AFOGADOS DA INGAZEIRA	2023-02-22 08:25:09	2023-02-22 14:00:00	AFOGADOS DA INGAZEIRA	INTERNO - NAO PROGRAMADA - MEIO AMBIENTE - VENTO
18072289_17026726	FLORESTA	2023-02-27 16:57:59	2023-02-28 12:45:00	FLORESTA	INTERNO - NAO PROGRAMADA - MEIO AMBIENTE - DESCARGA ATMOSFERICA
18063688_17015933	BONITO	2023-02-23 11:32:53	2023-02-23 20:00:00	BONITO	INTERNO - NAO PROGRAMADA - MEIO AMBIENTE - DESCARGA ATMOSFERICA
18071091_17024110	RECIFE	2023-02-27 07:43:56	2023-02-27 12:39:00	JOAO DE BARROS	INTERNO - NAO PROGRAMADA - MEIO AMBIENTE - QUEIMA OU INCENDIO
18070692_17023785	AFRANIO	2023-02-26 18:34:38	2023-02-27 00:12:00	AFRANIO	INTERNO - NAO PROGRAMADA - MEIO AMBIENTE - VENTO
18065717_17021597	OURICURI	2023-02-24 08:07:04	2023-02-25 17:15:00	TRINDADE	INTERNO - NAO PROGRAMADA - MEIO AMBIENTE - VENTO
18059230_17018887	OURICURI	2023-02-22 06:02:11	2023-02-22 11:34:00	SANTA CRUZ	INTERNO - NAO PROGRAMADA - MEIO AMBIENTE - VENTO
18071027_17032144	BONITO	2023-02-27 06:27:50	2023-03-03 17:55:21	BONITO	INTERNO - NAO PROGRAMADA - MEIO AMBIENTE - ARVORE OU VEGETACAO
18061886_17018638	FEIRA NOVA	2023-02-22 22:51:43	2023-02-24 11:56:00	GLORIA DO GOITA	INTERNO - NAO PROGRAMADA - MEIO AMBIENTE - DESCARGA ATMOSFERICA
18069645_17026886	SAO JOSE DO BELMONTE	2023-02-26 08:16:26	2023-02-26 21:02:00	SAO JOSE DO BELMONTE	INTERNO - NAO PROGRAMADA - MEIO AMBIENTE - VENTO
18072453_17030015	SERRA TALHADA	2023-02-27 18:31:05	2023-02-28 10:23:00	SERRA TALHADA	INTERNO - NAO PROGRAMADA - MEIO AMBIENTE - VENTO
18060710_17013556	ARCOVERDE	2023-02-22 14:16:32	2023-02-22 15:16:35	ARCOVERDE	INTERNO - NAO PROGRAMADA - MEIO AMBIENTE - ARVORE OU VEGETACAO
18060710_17013710	PESQUEIRA	2023-02-22 15:35:29	2023-02-22 15:57:11	ARCOVERDE	INTERNO - NAO PROGRAMADA - MEIO AMBIENTE - ARVORE OU VEGETACAO
18060710_17013556	ARCOVERDE	2023-02-22 14:16:32	2023-02-22 15:35:20	ARCOVERDE	INTERNO - NAO PROGRAMADA - MEIO AMBIENTE - ARVORE OU VEGETACAO
18060710_17013556	PEDRA	2023-02-22 14:16:32	2023-02-22 15:35:20	ARCOVERDE	INTERNO - NAO PROGRAMADA - MEIO AMBIENTE - ARVORE OU VEGETACAO
18061559_17016957	SAO JOSE DO BELMONTE	2023-02-22 20:01:43	2023-02-22 21:05:00	SAO JOSE DO BELMONTE	INTERNO - NAO PROGRAMADA - MEIO AMBIENTE - VENTO
18071648_17026027	ARCOVERDE	2023-02-27 11:41:13	2023-02-28 08:00:00	ARCOVERDE	INTERNO - NAO PROGRAMADA - MEIO AMBIENTE - ARVORE OU VEGETACAO

18069517_17028454	IPUBI	2023-02-26 07:19:52	2023-02-26 12:00:00	TRINDADE	INTERNO - NAO PROGRAMADA - MEIO AMBIENTE - ARVORE OU VEGETACAO
18069591_17022360	IPOJUCA	2023-02-26 07:46:48	2023-02-26 10:10:00	ESCADA	INTERNO - NAO PROGRAMADA - MEIO AMBIENTE - DESCARGA ATMOSFERICA
18069591_17022360	ESCADA	2023-02-26 07:46:48	2023-02-26 10:10:00	ESCADA	INTERNO - NAO PROGRAMADA - MEIO AMBIENTE - DESCARGA ATMOSFERICA
18072268_17025664	SAO JOSE DA COROA GRANDE	2023-02-27 19:45:00	2023-02-27 20:00:00	BARREIROS	INTERNO - NAO PROGRAMADA - MEIO AMBIENTE - CORROSAO
18069806_17022729	RECIFE	2023-02-26 09:16:05	2023-02-26 13:33:40	BEBERIBE	INTERNO - NAO PROGRAMADA - MEIO AMBIENTE - QUEIMA OU INCENDIO
18067141_17022050	GRAVATA	2023-02-24 17:35:14	2023-02-25 00:50:00	CAMOCIM DE SAO FELIX	INTERNO - NAO PROGRAMADA - MEIO AMBIENTE - ARVORE OU VEGETACAO
18067278_17019862	CARPINA	2023-02-24 18:19:57	2023-02-24 21:40:00	CARPINA	INTERNO - NAO PROGRAMADA - MEIO AMBIENTE - VENTO
18071294_17026078	SAO JOSE DO BELMONTE	2023-02-27 09:06:19	2023-02-27 14:16:00	SAO JOSE DO BELMONTE	INTERNO - NAO PROGRAMADA - MEIO AMBIENTE - DESCARGA ATMOSFERICA
18070384_17022963	SERRA TALHADA	2023-02-26 14:48:46	2023-02-26 17:30:00	SERRA TALHADA	INTERNO - NAO PROGRAMADA - MEIO AMBIENTE - ARVORE OU VEGETACAO
18061791_17016999	SAO CAETANO	2023-02-23 14:50:00	2023-02-23 18:00:00	SAO CAETANO	INTERNO - NAO PROGRAMADA - MEIO AMBIENTE - ARVORE OU VEGETACAO
18061791_17017008	SAO CAETANO	2023-02-23 14:50:00	2023-02-23 18:00:00	SAO CAETANO	INTERNO - NAO PROGRAMADA - MEIO AMBIENTE - ARVORE OU VEGETACAO
18061791_17016996	SAO CAETANO	2023-02-23 14:50:00	2023-02-23 18:00:00	SAO CAETANO	INTERNO - NAO PROGRAMADA - MEIO AMBIENTE - ARVORE OU VEGETACAO
18063830_17015894	ARARIPINA	2023-02-23 12:06:25	2023-02-23 13:30:00	ARARIPINA	INTERNO - NAO PROGRAMADA - MEIO AMBIENTE - ANIMAIS
18061791_17017022	SAO CAETANO	2023-02-23 14:50:00	2023-02-23 18:00:00	SAO CAETANO	INTERNO - NAO PROGRAMADA - MEIO AMBIENTE - ARVORE OU VEGETACAO
18061791_17017039	SAO CAETANO	2023-02-23 14:50:00	2023-02-23 18:00:00	SAO CAETANO	INTERNO - NAO PROGRAMADA - MEIO AMBIENTE - ARVORE OU VEGETACAO
18061791_17017042	SAO CAETANO	2023-02-23 14:50:00	2023-02-23 18:00:00	SAO CAETANO	INTERNO - NAO PROGRAMADA - MEIO AMBIENTE - ARVORE OU VEGETACAO
18064031_17015902	GRAVATA	2023-02-23 13:25:01	2023-02-23 14:00:40	CAMOCIM DE SAO FELIX	INTERNO - NAO PROGRAMADA - MEIO AMBIENTE - ARVORE OU VEGETACAO
18062689_17015395	RECIFE	2023-02-23 07:12:00	2023-02-23 07:18:25	GAZOMETRO	INTERNO - NAO PROGRAMADA - MEIO AMBIENTE - VENTO
18071590_17029351	SAO JOSE DO BELMONTE	2023-02-27 11:08:18	2023-02-28 15:14:00	SAO JOSE DO BELMONTE	INTERNO - NAO PROGRAMADA - MEIO AMBIENTE - DESCARGA ATMOSFERICA

18059467_ 17015512	TACARATU	2023-02-22 07:35:18	2023-02-22 10:39:00	ITAPARICA	INTERNO - NAO PROGRAMADA - MEIO AMBIENTE - DESCARGA ATMOSFERICA
18071113_ 17024015	RECIFE	2023-02-27 07:53:14	2023-02-27 09:35:00	SAO BENEDITO	INTERNO - NAO PROGRAMADA - MEIO AMBIENTE - QUEIMA OU INCENDIO
18070419_ 17023219	SAO CAETANO	2023-02-26 15:04:14	2023-02-26 17:45:00	LAJEDO	INTERNO - NAO PROGRAMADA - MEIO AMBIENTE - DESCARGA ATMOSFERICA
18070755_ 17023736	SAO CAETANO	2023-02-26 19:46:41	2023-02-27 00:25:00	SAO CAETANO	INTERNO - NAO PROGRAMADA - MEIO AMBIENTE - VENTO
18065765_ 17019875	SANTA FILOMENA	2023-02-24 08:17:12	2023-02-24 20:00:00	SANTA CRUZ	INTERNO - NAO PROGRAMADA - MEIO AMBIENTE - DESCARGA ATMOSFERICA
18063606_ 17027271	SANTA FILOMENA	2023-02-23 11:03:49	2023-02-23 16:40:00	SANTA CRUZ	INTERNO - NAO PROGRAMADA - MEIO AMBIENTE - DESCARGA ATMOSFERICA
18071102_ 17027003	SANTA CRUZ	2023-02-27 07:42:57	2023-02-27 11:20:00	SANTA CRUZ	INTERNO - NAO PROGRAMADA - MEIO AMBIENTE - VENTO
18070090_ 17055750	LAGOA GRANDE	2023-02-26 11:27:35	2023-02-28 12:35:00	SANTA CRUZ	INTERNO - NAO PROGRAMADA - MEIO AMBIENTE - VENTO
18065634_ 17019142	SANTA MARIA DA BOA VISTA	2023-02-24 07:28:41	2023-02-24 13:35:00	SANTA CRUZ	INTERNO - NAO PROGRAMADA - MEIO AMBIENTE - VENTO
18069432_ 17022395	LAGOA GRANDE	2023-02-26 06:17:38	2023-02-26 10:26:00	SANTA CRUZ	INTERNO - NAO PROGRAMADA - MEIO AMBIENTE - DESCARGA ATMOSFERICA
18072583_ 17026189	SOLIDAO	2023-02-27 20:21:19	2023-02-28 09:10:00	TABIRA	INTERNO - NAO PROGRAMADA - MEIO AMBIENTE - VENTO
18068302_ 17020887	TABIRA	2023-02-25 11:00:35	2023-02-25 13:00:00	TABIRA	INTERNO - NAO PROGRAMADA - MEIO AMBIENTE - ARVORE OU VEGETACAO
18067224_ 17020610	TABIRA	2023-02-24 18:01:55	2023-02-25 09:29:00	TABIRA	INTERNO - NAO PROGRAMADA - MEIO AMBIENTE - DESCARGA ATMOSFERICA
18060284_ 17014173	RECIFE	2023-02-22 11:52:01	2023-02-23 15:10:44	TAMARINEIRA	INTERNO - NAO PROGRAMADA - MEIO AMBIENTE - ARVORE OU VEGETACAO
18060608_ 17013842	TIMBAUBA	2023-02-22 13:45:19	2023-02-22 16:15:30	TIMBAUBA	INTERNO - NAO PROGRAMADA - MEIO AMBIENTE - DESCARGA ATMOSFERICA
18063165_ 17018132	GOIANA	2023-02-23 09:10:10	2023-02-24 12:00:26	TEJUCUPAPO	INTERNO - NAO PROGRAMADA - MEIO AMBIENTE - ARVORE OU VEGETACAO
18072172_ 17025542	ALIANCA	2023-02-27 16:06:02	2023-02-27 18:40:00	CONDADO	INTERNO - NAO PROGRAMADA - MEIO AMBIENTE - ARVORE OU VEGETACAO
18064165_ 17016912	CARUARU	2023-02-23 14:19:00	2023-02-23 16:58:00	CAMPUS	INTERNO - NAO PROGRAMADA - MEIO AMBIENTE - CORROSAO
18069519_ 17022661	IGARASSU	2023-02-26 07:07:58	2023-02-26 12:05:00	IGARASSU	INTERNO - NAO PROGRAMADA - MEIO AMBIENTE - ANIMAIS
18067135_ 17021311	SERTANIA	2023-02-24 17:29:23	2023-02-24 22:30:00	CUSTODIA	INTERNO - NAO PROGRAMADA - MEIO AMBIENTE - VENTO
18067168_ 17019724	CUPIRA	2023-02-24 17:47:49	2023-02-24 21:39:00	CUPIRA	INTERNO - NAO PROGRAMADA - MEIO AMBIENTE - ARVORE OU VEGETACAO
18067073_ 17019636	TAMANDARE	2023-02-24 17:11:33	2023-02-24 18:30:00	TAMANDARE	INTERNO - NAO PROGRAMADA - MEIO AMBIENTE - QUEIMA OU INCENDIO

18061565_ 17015852	BREJO DA MADRE DE DEUS	2023-02-22 19:58:12	2023-02-23 13:15:22	TORITAMA	INTERNO - NAO PROGRAMADA - MEIO AMBIENTE - DESCARGA ATMOSFERICA
18062460_ 17014838	VICENCIA	2023-02-23 03:44:54	2023-02-23 03:57:27	VICENCIA	INTERNO - NAO PROGRAMADA - MEIO AMBIENTE - ARVORE OU VEGETACAO
18062460_ 17014838	VICENCIA	2023-02-23 03:44:54	2023-02-23 03:57:27	NAZARE DA MATA	INTERNO - NAO PROGRAMADA - MEIO AMBIENTE - ARVORE OU VEGETACAO
18059686_ 17032536	VICENCIA	2023-02-22 08:32:30	2023-02-22 10:15:27	NAZARE DA MATA	INTERNO - NAO PROGRAMADA - MEIO AMBIENTE - VENTO
18064647_ 17017506	VICENCIA	2023-02-23 16:55:33	2023-02-23 23:13:00	VICENCIA	INTERNO - NAO PROGRAMADA - MEIO AMBIENTE - VENTO
18060998_ 17014504	POMBOS	2023-02-22 15:46:45	2023-02-22 23:58:00	VITORIA DE SANTO ANTAO II	INTERNO - NAO PROGRAMADA - MEIO AMBIENTE - DESCARGA ATMOSFERICA
18067473_ 17021415	VERTENTES	2023-02-24 20:25:35	2023-02-25 18:39:00	VERTENTES	INTERNO - NAO PROGRAMADA - MEIO AMBIENTE - QUEIMA OU INCENDIO
18064102_ 17017188	JABOATAO DOS GUARARAPES	2023-02-23 13:58:21	2023-02-23 17:08:00	VARZEA	INTERNO - NAO PROGRAMADA - MEIO AMBIENTE - ARVORE OU VEGETACAO
18062556_ 17019731	RECIFE	2023-02-23 06:11:27	2023-02-24 08:40:00	VARZEA	INTERNO - NAO PROGRAMADA - MEIO AMBIENTE - DESCARGA ATMOSFERICA
18068069_ 17020970	RECIFE	2023-02-25 08:58:03	2023-02-25 14:50:00	VARZEA	INTERNO - NAO PROGRAMADA - MEIO AMBIENTE - DESCARGA ATMOSFERICA
18070578_ 17027470	CEDRO	2023-02-26 17:00:54	2023-02-27 10:45:00	SERRITA	INTERNO - NAO PROGRAMADA - MEIO AMBIENTE - VENTO
18069149_ 17022321	SERRITA	2023-02-25 20:13:35	2023-02-26 09:30:00	SERRITA	INTERNO - NAO PROGRAMADA - MEIO AMBIENTE - VENTO
18060726_ 17014353	SAO JOSE DO BELMONTE	2023-02-22 14:17:22	2023-02-22 20:50:00	SAO JOSE DO BELMONTE	INTERNO - NAO PROGRAMADA - MEIO AMBIENTE - VENTO
18070559_ 17023527	SAO JOSE DO BELMONTE	2023-02-26 16:48:30	2023-02-26 19:08:00	SAO JOSE DO BELMONTE	INTERNO - NAO PROGRAMADA - MEIO AMBIENTE - VENTO
18066373_ 17018602	PETROLINA	2023-02-24 11:49:41	2023-02-24 11:54:15	DOM AVELAR	INTERNO - NAO PROGRAMADA - MEIO AMBIENTE - ANIMAIS
18068371_ 17021053	PETROLINA	2023-02-25 11:37:46	2023-02-25 14:45:00	DOM AVELAR	INTERNO - NAO PROGRAMADA - MEIO AMBIENTE - ANIMAIS
18068526_ 17021787	RIBEIRAO	2023-02-25 13:22:28	2023-02-25 20:20:00	JOSE MARIANO	INTERNO - NAO PROGRAMADA - MEIO AMBIENTE - VENTO
18068697_ 17024735	PANELAS	2023-02-25 15:54:44	2023-02-25 17:30:00	CUPIRA	INTERNO - NAO PROGRAMADA - MEIO AMBIENTE - ARVORE OU VEGETACAO
18063124_ 17015480	LIMOEIRO	2023-02-23 08:50:06	2023-02-23 10:44:13	LIMOEIRO	INTERNO - NAO PROGRAMADA - MEIO AMBIENTE - DESCARGA ATMOSFERICA
18065089_ 17017826	MACAPARANA	2023-02-23 19:35:58	2023-02-23 23:00:00	TIMBAUBA	INTERNO - NAO PROGRAMADA - MEIO AMBIENTE - VENTO
18065089_ 17017826	SAO VICENTE FERRER	2023-02-23 19:35:58	2023-02-23 23:00:00	TIMBAUBA	INTERNO - NAO PROGRAMADA - MEIO AMBIENTE - VENTO
18061838_ 17025051	MACAPARANA	2023-02-22 22:22:27	2023-02-23 01:10:00	TIMBAUBA	INTERNO - NAO PROGRAMADA - MEIO AMBIENTE - DESCARGA ATMOSFERICA
18065017_ 17017200	TIMBAUBA	2023-02-23 19:05:37	2023-02-23 20:12:00	TIMBAUBA	INTERNO - NAO PROGRAMADA - MEIO AMBIENTE - VENTO

18072275_ 17025560	SAO VICENTE FERRER	2023-02-27 16:50:43	2023-02-27 19:45:00	MACAPARANA	INTERNO - NAO PROGRAMADA - MEIO AMBIENTE - VENTO
18063260_ 17016811	MACAPARANA	2023-02-23 09:28:46	2023-02-23 17:30:00	TIMBAUBA	INTERNO - NAO PROGRAMADA - MEIO AMBIENTE - DESCARGA ATMOSFERICA
18068840_ 17022258	RECIFE	2023-02-25 17:20:05	2023-02-26 10:38:12	IPUTINGA	INTERNO - NAO PROGRAMADA - MEIO AMBIENTE - QUEIMA OU INCENDIO
18069262_ 17022016	PETROLINA	2023-02-25 22:28:40	2023-02-26 01:19:00	MASSANGANO II	INTERNO - NAO PROGRAMADA - MEIO AMBIENTE - VENTO
18070798_ 17023498	PETROLINA	2023-02-26 20:37:24	2023-02-27 12:10:00	MASSANGANO II	INTERNO - NAO PROGRAMADA - MEIO AMBIENTE - ARVORE OU VEGETACAO
18070289_ 17022989	PETROLINA	2023-02-26 13:16:08	2023-02-26 15:12:00	MASSANGANO I	INTERNO - NAO PROGRAMADA - MEIO AMBIENTE - VENTO
18071238_ 17027363	NAZARE DA MATA	2023-02-27 08:46:32	2023-02-27 10:20:00	NAZARE DA MATA	INTERNO - NAO PROGRAMADA - MEIO AMBIENTE - DESCARGA ATMOSFERICA
18061953_ 17014563	OLINDA	2023-02-22 23:56:27	2023-02-23 00:31:33	OLINDA	INTERNO - NAO PROGRAMADA - MEIO AMBIENTE - VENTO
18070452_ 17022959	OURICURI	2023-02-26 15:31:29	2023-02-26 15:40:00	OURICURI	INTERNO - NAO PROGRAMADA - MEIO AMBIENTE - VENTO
18068344_ 17031929	OURICURI	2023-02-25 11:25:50	2023-02-26 15:30:00	OURICURI	INTERNO - NAO PROGRAMADA - MEIO AMBIENTE - VENTO
18070775_ 17023613	OURICURI	2023-02-26 20:12:26	2023-02-26 23:25:00	OURICURI	INTERNO - NAO PROGRAMADA - MEIO AMBIENTE - DESCARGA ATMOSFERICA
18068652_ 17021768	OURICURI	2023-02-25 15:23:48	2023-02-25 20:42:00	OURICURI	INTERNO - NAO PROGRAMADA - MEIO AMBIENTE - VENTO
18070984_ 17025160	SURUBIM	2023-02-27 00:14:50	2023-02-27 18:32:00	SURUBIM	INTERNO - NAO PROGRAMADA - MEIO AMBIENTE - QUEIMA OU INCENDIO
18069504_ 17030662	SURUBIM	2023-02-26 07:02:11	2023-02-26 11:00:00	SURUBIM	INTERNO - NAO PROGRAMADA - MEIO AMBIENTE - VENTO
18071657_ 17027280	VERTENTE DO LERIO	2023-02-27 11:36:15	2023-02-27 15:16:39	SURUBIM	INTERNO - NAO PROGRAMADA - MEIO AMBIENTE - QUEIMA OU INCENDIO
18065828_ 17018710	SURUBIM	2023-02-24 08:37:40	2023-02-24 12:50:00	SURUBIM	INTERNO - NAO PROGRAMADA - MEIO AMBIENTE - DESCARGA ATMOSFERICA
18067284_ 17021052	SURUBIM	2023-02-24 18:21:36	2023-02-25 08:30:38	SURUBIM	INTERNO - NAO PROGRAMADA - MEIO AMBIENTE - VENTO
18064569_ 17017119	SAO JOSE DO EGITO	2023-02-23 16:37:33	2023-02-23 19:16:00	SAO JOSE DO EGITO	INTERNO - NAO PROGRAMADA - MEIO AMBIENTE - ARVORE OU VEGETACAO
18067798_ 17031532	IGUARACI	2023-02-25 05:10:09	2023-02-25 10:10:00	SAO JOSE DO EGITO	INTERNO - NAO PROGRAMADA - MEIO AMBIENTE - DESCARGA ATMOSFERICA
18060474_ 17020147	SAO JOSE DO EGITO	2023-02-22 12:57:24	2023-02-22 17:20:00	SAO JOSE DO EGITO	INTERNO - NAO PROGRAMADA - MEIO AMBIENTE - VENTO
18062509_ 17015648	INGAZEIRA	2023-02-23 05:23:47	2023-02-23 09:40:00	SAO JOSE DO EGITO	INTERNO - NAO PROGRAMADA - MEIO AMBIENTE - DESCARGA ATMOSFERICA
18062509_ 17015648	IGUARACI	2023-02-23 05:23:47	2023-02-23 09:40:00	SAO JOSE DO EGITO	INTERNO - NAO PROGRAMADA - MEIO AMBIENTE - DESCARGA ATMOSFERICA
18069287_ 17023440	LAGOA GRANDE	2023-02-26 21:31:52	2023-02-26 21:41:48	SANTA MARIA DA BOA VISTA	INTERNO - NAO PROGRAMADA - MEIO AMBIENTE - DESCARGA ATMOSFERICA

18066554_ 17019840	LAGOA GRANDE	2023-02-24 13:11:25	2023-02-24 20:15:00	SANTA CRUZ	INTERNO - NAO PROGRAMADA - MEIO AMBIENTE - VENTO
18059197_ 17013526	SERTANIA	2023-02-22 05:48:56	2023-02-22 13:38:06	SERTANIA	INTERNO - NAO PROGRAMADA - MEIO AMBIENTE - ANIMAIS
18069497_ 17025832	FLORES	2023-02-26 06:55:01	2023-02-26 10:07:00	SERRA TALHADA	INTERNO - NAO PROGRAMADA - MEIO AMBIENTE - VENTO
18068837_ 17021803	TRIUNFO	2023-02-25 17:18:16	2023-02-25 21:54:00	SERRA TALHADA	INTERNO - NAO PROGRAMADA - MEIO AMBIENTE - VENTO
18066341_ 17022851	SANTA CRUZ DO CAPIBARIBE	2023-02-24 11:44:53	2023-02-24 13:38:00	SANTA CRUZ DO CAPIBARIBE	INTERNO - NAO PROGRAMADA - MEIO AMBIENTE - DESCARGA ATMOSFERICA
18061439_ 17015067	SANTA CRUZ DO CAPIBARIBE	2023-02-22 18:50:07	2023-02-23 09:05:51	SANTA CRUZ DO CAPIBARIBE	INTERNO - NAO PROGRAMADA - MEIO AMBIENTE - DESCARGA ATMOSFERICA
18059393_ 17033943	SANTA CRUZ DO CAPIBARIBE	2023-02-22 07:13:27	2023-02-22 19:00:00	SANTA CRUZ DO CAPIBARIBE	INTERNO - NAO PROGRAMADA - MEIO AMBIENTE - VENTO
18061336_ 17014711	SANTA CRUZ DO CAPIBARIBE	2023-02-22 17:57:28	2023-02-23 00:45:00	SANTA CRUZ DO CAPIBARIBE	INTERNO - NAO PROGRAMADA - MEIO AMBIENTE - QUEIMA OU INCENDIO
18062378_ 17032121	PAULISTA	2023-02-23 02:01:21	2023-02-23 04:15:00	PARATIBE I	INTERNO - NAO PROGRAMADA - MEIO AMBIENTE - ARVORE OU VEGETACAO
18060498_ 17013662	PAULISTA	2023-02-22 13:08:17	2023-02-22 15:16:00	PAU AMARELO	INTERNO - NAO PROGRAMADA - MEIO AMBIENTE - ARVORE OU VEGETACAO
18061425_ 17014338	PAUDALHO	2023-02-22 18:43:27	2023-02-22 20:45:00	PAUDALHO	INTERNO - NAO PROGRAMADA - MEIO AMBIENTE - VENTO
18063236_ 17015665	PAUDALHO	2023-02-23 09:20:13	2023-02-23 11:33:00	BOTAFOGO	INTERNO - NAO PROGRAMADA - MEIO AMBIENTE - ARVORE OU VEGETACAO
18065319_ 17017794	CHA DE ALEGRIA	2023-02-23 22:48:10	2023-02-24 04:38:00	GLORIA DO GOITA	INTERNO - NAO PROGRAMADA - MEIO AMBIENTE - DESCARGA ATMOSFERICA
18059691_ 17013236	JABOATAO DOS GUARARAPES	2023-02-22 08:33:54	2023-02-22 12:30:00	PIEDADE	INTERNO - NAO PROGRAMADA - MEIO AMBIENTE - ARVORE OU VEGETACAO
18065424_ 17017880	JOAQUIM NABUCO	2023-02-24 02:44:30	2023-02-24 07:08:00	PALMARES	INTERNO - NAO PROGRAMADA - MEIO AMBIENTE - DESCARGA ATMOSFERICA
18064764_ 17025796	BODOCO	2023-02-23 17:28:27	2023-02-26 15:55:00	PARNAMIRIM	INTERNO - NAO PROGRAMADA - MEIO AMBIENTE - VENTO
18067468_ 17030420	PARNAMIRIM	2023-02-24 20:21:07	2023-02-25 05:05:12	PARNAMIRIM	INTERNO - NAO PROGRAMADA - MEIO AMBIENTE - ARVORE OU VEGETACAO
18067202_ 17021849	PESQUEIRA	2023-02-24 17:57:19	2023-02-25 22:42:00	PESQUEIRA	INTERNO - NAO PROGRAMADA - MEIO AMBIENTE - DESCARGA ATMOSFERICA
18065684_ 17019062	JABOATAO DOS GUARARAPES	2023-02-24 07:51:32	2023-02-24 15:50:00	PIRAPAMA I	INTERNO - NAO PROGRAMADA - MEIO AMBIENTE - DESCARGA ATMOSFERICA
18065684_ 17019416	JABOATAO DOS GUARARAPES	2023-02-24 07:51:32	2023-02-24 16:35:00	PIRAPAMA I	INTERNO - NAO PROGRAMADA - MEIO AMBIENTE - DESCARGA ATMOSFERICA
18069723_ 17023089	JABOATAO DOS GUARARAPES	2023-02-26 16:21:43	2023-02-26 16:25:51	PIRAPAMA I	INTERNO - NAO PROGRAMADA - MEIO AMBIENTE - DESCARGA ATMOSFERICA

18069723_ 17022617	MORENO	2023-02-26 08:49:12	2023-02-26 16:25:51	PIRAPAMA I	INTERNO - NAO PROGRAMADA - MEIO AMBIENTE - DESCARGA ATMOSFERICA
18060133_ 17014120	CABO DE SANTO AGOSTINHO	2023-02-22 10:52:28	2023-02-22 16:15:00	PIRAPAMA I	INTERNO - NAO PROGRAMADA - MEIO AMBIENTE - ARVORE OU VEGETACAO
18071731_ 17024395	FEIRA NOVA	2023-02-27 12:05:16	2023-02-27 12:09:52	PASSIRA	INTERNO - NAO PROGRAMADA - MEIO AMBIENTE - DESCARGA ATMOSFERICA
18065630_ 17031964	EXU	2023-02-24 07:26:19	2023-02-26 10:10:00	EXU	INTERNO - NAO PROGRAMADA - MEIO AMBIENTE - VENTO
18067951_ 17031514	TRIUNFO	2023-02-25 07:55:48	2023-02-25 09:32:00	FLORES	INTERNO - NAO PROGRAMADA - MEIO AMBIENTE - VENTO
18059284_ 17013131	JABOATAO DOS GUARARAPES	2023-02-22 06:23:36	2023-02-22 15:00:00	PRAZERES	INTERNO - NAO PROGRAMADA - MEIO AMBIENTE - ARVORE OU VEGETACAO
18067181_ 17020024	BEZERROS	2023-02-24 17:47:40	2023-02-24 23:15:00	RIACHO DAS ALMAS	INTERNO - NAO PROGRAMADA - MEIO AMBIENTE - DESCARGA ATMOSFERICA
18061754_ 17018708	BEZERROS	2023-02-22 21:33:46	2023-02-24 11:59:00	RIACHO DAS ALMAS	INTERNO - NAO PROGRAMADA - MEIO AMBIENTE - DESCARGA ATMOSFERICA
18066191_ 17025732	IGARASSU	2023-02-24 10:36:50	2023-02-25 01:50:22	IGARASSU	INTERNO - NAO PROGRAMADA - MEIO AMBIENTE - ARVORE OU VEGETACAO
18069499_ 17043743	JATOBA	2023-02-26 06:57:45	2023-02-27 16:10:00	ITAPARICA	INTERNO - NAO PROGRAMADA - MEIO AMBIENTE - VENTO
18065498_ 17018787	ITAPISSUMA	2023-02-24 05:59:57	2023-02-24 12:40:56	ITAPISSUMA	INTERNO - NAO PROGRAMADA - MEIO AMBIENTE - CORROSAO
18062784_ 17016267	JABOATAO DOS GUARARAPES	2023-02-23 07:30:25	2023-02-23 14:10:00	JABOATAO	INTERNO - NAO PROGRAMADA - MEIO AMBIENTE - DESCARGA ATMOSFERICA
18069963_ 17023017	RIBEIRAO	2023-02-26 10:16:51	2023-02-26 15:00:00	JOSE MARIANO	INTERNO - NAO PROGRAMADA - MEIO AMBIENTE - VENTO
18060050_ 17019352	AFRANIO	2023-02-22 10:32:15	2023-02-24 14:28:28	AFRANIO	INTERNO - NAO PROGRAMADA - MEIO AMBIENTE - DESCARGA ATMOSFERICA
18062966_ 17015955	AGRESTINA	2023-02-23 08:14:16	2023-02-23 11:19:00	AGRESTINA	INTERNO - NAO PROGRAMADA - MEIO AMBIENTE - ARVORE OU VEGETACAO
18062966_ 17015955	AGRESTINA	2023-02-23 08:14:16	2023-02-23 13:43:00	AGRESTINA	INTERNO - NAO PROGRAMADA - MEIO AMBIENTE - ARVORE OU VEGETACAO
18065901_ 17026347	ARARIPINA	2023-02-24 09:03:01	2023-02-24 10:40:00	ARARIPINA	INTERNO - NAO PROGRAMADA - MEIO AMBIENTE - ARVORE OU VEGETACAO
18065164_ 17017539	ARARIPINA	2023-02-23 20:21:10	2023-02-23 23:20:00	ARARIPINA	INTERNO - NAO PROGRAMADA - MEIO AMBIENTE - VENTO
18063015_ 17017503	AGUA PRETA	2023-02-23 08:26:35	2023-02-23 23:06:00	PALMARES	INTERNO - NAO PROGRAMADA - MEIO AMBIENTE - DESCARGA ATMOSFERICA
18061760_ 17014374	PETROLINA	2023-02-22 21:40:49	2023-02-22 22:18:54	BARRA DE BEBEDOURO	INTERNO - NAO PROGRAMADA - MEIO AMBIENTE - VENTO
18068322_ 17021785	EXU	2023-02-25 11:10:45	2023-02-25 20:02:00	EXU	INTERNO - NAO PROGRAMADA - MEIO AMBIENTE - DESCARGA ATMOSFERICA

18059271_ 17012898	OURICURI	2023-02-22 06:17:57	2023-02-22 07:40:00	OURICURI	INTERNO - NAO PROGRAMADA - MEIO AMBIENTE - DESCARGA ATMOSFERICA
18072550_ 17025684	BOM JARDIM	2023-02-27 19:46:42	2023-02-27 23:23:00	BOM JARDIM	INTERNO - NAO PROGRAMADA - MEIO AMBIENTE - DESCARGA ATMOSFERICA
18060731_ 17014208	OROBO	2023-02-22 14:19:30	2023-02-22 17:27:00	BOM JARDIM	INTERNO - NAO PROGRAMADA - MEIO AMBIENTE - ARVORE OU VEGETACAO
18069538_ 17023269	BELEM DE SAO FRANCISCO	2023-02-26 14:46:00	2023-02-27 15:35:00	CABROBO	INTERNO - NAO PROGRAMADA - MEIO AMBIENTE - ARVORE OU VEGETACAO
18065517_ 17019254	BELEM DE SAO FRANCISCO	2023-02-24 06:19:34	2023-02-24 14:39:00	CABROBO	INTERNO - NAO PROGRAMADA - MEIO AMBIENTE - ARVORE OU VEGETACAO
18065622_ 17018313	BELO JARDIM	2023-02-24 07:21:08	2023-02-24 09:45:00	BELO JARDIM	INTERNO - NAO PROGRAMADA - MEIO AMBIENTE - ANIMAIS
18060151_ 17014360	SERRA TALHADA	2023-02-22 11:01:12	2023-02-22 21:11:00	BOM NOME	INTERNO - NAO PROGRAMADA - MEIO AMBIENTE - DESCARGA ATMOSFERICA
18063694_ 17046334	OROCO	2023-02-23 11:36:48	2023-03-11 15:52:00	PARNAMIRIM	INTERNO - NAO PROGRAMADA - MEIO AMBIENTE - ARVORE OU VEGETACAO
18059079_ 17012962	RECIFE	2023-02-22 02:41:20	2023-02-22 04:00:00	BOA VIAGEM	INTERNO - NAO PROGRAMADA - MEIO AMBIENTE - ARVORE OU VEGETACAO
18061618_ 17016541	CARUARU	2023-02-22 20:38:21	2023-02-23 16:25:06	CARUARU	INTERNO - NAO PROGRAMADA - MEIO AMBIENTE - DESCARGA ATMOSFERICA
18068796_ 17022119	CARUARU	2023-02-25 16:52:15	2023-02-26 07:50:46	CARUARU	INTERNO - NAO PROGRAMADA - MEIO AMBIENTE - ANIMAIS
18071318_ 17032426	ITACURUBA	2023-02-27 09:19:06	2023-02-27 11:53:00	FLORESTA	INTERNO - NAO PROGRAMADA - MEIO AMBIENTE - DESCARGA ATMOSFERICA
18069739_ 17026810	BELEM DE SAO FRANCISCO	2023-02-26 08:57:53	2023-02-28 12:00:00	FLORESTA	INTERNO - NAO PROGRAMADA - MEIO AMBIENTE - ARVORE OU VEGETACAO
18069739_ 17026810	BELEM DE SAO FRANCISCO	2023-02-26 08:57:53	2023-03-02 09:24:00	FLORESTA	INTERNO - NAO PROGRAMADA - MEIO AMBIENTE - ARVORE OU VEGETACAO
18062938_ 17017420	GRAVATA	2023-02-23 08:04:24	2023-02-23 22:30:00	GRAVATA II	INTERNO - NAO PROGRAMADA - MEIO AMBIENTE - DESCARGA ATMOSFERICA
18059361_ 17015743	CALCADO	2023-02-23 12:19:00	2023-02-23 13:05:00	HELIOPOLIS	INTERNO - NAO PROGRAMADA - MEIO AMBIENTE - ANIMAIS
18059361_ 17014137	CALCADO	2023-02-22 06:58:13	2023-02-22 23:35:00	HELIOPOLIS	INTERNO - NAO PROGRAMADA - MEIO AMBIENTE - ANIMAIS
18059361_ 17014534	CALCADO	2023-02-22 23:35:01	2023-02-23 15:14:00	HELIOPOLIS	INTERNO - NAO PROGRAMADA - MEIO AMBIENTE - ANIMAIS
18071026_ 17024094	ITAIBA	2023-02-27 06:26:01	2023-02-27 09:48:00	AGUAS BELAS	INTERNO - NAO PROGRAMADA - MEIO AMBIENTE - DESCARGA ATMOSFERICA
18066782_ 17019571	ITAIBA	2023-02-24 15:08:20	2023-02-24 18:12:00	AGUAS BELAS	INTERNO - NAO PROGRAMADA - MEIO AMBIENTE - DESCARGA ATMOSFERICA

18069428_ 17038254	ITAIBA	2023-02-26 06:22:40	2023-02-26 13:10:00	AGUAS BELAS	INTERNO - NAO PROGRAMADA - MEIO AMBIENTE - DESCARGA ATMOSFERICA
18069222_ 17026658	ITAIBA	2023-02-25 21:20:09	2023-02-26 08:10:00	AGUAS BELAS	INTERNO - NAO PROGRAMADA - MEIO AMBIENTE - DESCARGA ATMOSFERICA
18071014_ 17038314	ITAIBA	2023-02-27 06:15:42	2023-02-27 10:57:00	AGUAS BELAS	INTERNO - NAO PROGRAMADA - MEIO AMBIENTE - DESCARGA ATMOSFERICA
18069109_ 17021869	ITAIBA	2023-02-25 19:48:40	2023-02-25 23:45:00	AGUAS BELAS	INTERNO - NAO PROGRAMADA - MEIO AMBIENTE - DESCARGA ATMOSFERICA
18067234_ 17019901	MANARI	2023-02-24 18:08:13	2023-02-25 01:10:00	INAJA	INTERNO - NAO PROGRAMADA - MEIO AMBIENTE - ARVORE OU VEGETACAO
18072113_ 17025499	IBIMIRIM	2023-02-27 15:22:35	2023-02-27 16:28:00	IBIMIRIM	INTERNO - NAO PROGRAMADA - MEIO AMBIENTE - ARVORE OU VEGETACAO
18072113_ 17025499	IBIMIRIM	2023-02-27 15:22:35	2023-02-27 20:30:00	IBIMIRIM	INTERNO - NAO PROGRAMADA - MEIO AMBIENTE - ARVORE OU VEGETACAO
18066529_ 17020586	PARNAMIRIM	2023-02-24 13:04:44	2023-02-25 08:30:00	PARNAMIRIM	INTERNO - NAO PROGRAMADA - MEIO AMBIENTE - ARVORE OU VEGETACAO
18070244_ 17022909	SAO BENTO DO UNA	2023-02-26 12:47:03	2023-02-26 15:30:00	BELO JARDIM	INTERNO - NAO PROGRAMADA - MEIO AMBIENTE - ARVORE OU VEGETACAO
18064136_ 17018704	ITAMBE	2023-02-23 14:10:00	2023-02-24 12:20:00	ORATORIO	INTERNO - NAO PROGRAMADA - MEIO AMBIENTE - VENTO
18067891_ 17020477	PAULISTA	2023-02-25 07:25:23	2023-02-25 09:10:00	PARATIBE I	INTERNO - NAO PROGRAMADA - MEIO AMBIENTE - ANIMAIS
18065619_ 17022057	IPOJUCA	2023-02-24 07:19:21	2023-02-25 12:15:00	ESCADA	INTERNO - NAO PROGRAMADA - MEIO AMBIENTE - DESCARGA ATMOSFERICA
18066742_ 17022027	IPOJUCA	2023-02-26 05:09:00	2023-02-26 05:34:15	IPOJUCA	INTERNO - NAO PROGRAMADA - MEIO AMBIENTE - DESCARGA ATMOSFERICA
18061931_ 17014532	BARRA DE GUABIRABA	2023-02-22 21:04:06	2023-02-22 21:08:02	CAMOCIM DE SAO FELIX	INTERNO - NAO PROGRAMADA - MEIO AMBIENTE - DESCARGA ATMOSFERICA
18064665_ 17017409	PETROLINA	2023-02-23 16:59:57	2023-02-23 21:05:00	PETROLINA II	INTERNO - NAO PROGRAMADA - MEIO AMBIENTE - VENTO
18068939_ 17025408	AFRANIO	2023-02-25 18:10:14	2023-02-27 17:20:00	AFRANIO	INTERNO - NAO PROGRAMADA - MEIO AMBIENTE - DESCARGA ATMOSFERICA
18071915_ 17029397	PETROLINA	2023-02-27 13:44:58	2023-03-01 11:30:00	AFRANIO	INTERNO - NAO PROGRAMADA - MEIO AMBIENTE - VENTO
18059805_ 17013277	AFRANIO	2023-02-22 09:13:57	2023-02-22 12:12:00	AFRANIO	INTERNO - NAO PROGRAMADA - MEIO AMBIENTE - QUEIMA OU INCENDIO
18065476_ 17018115	ALTINHO	2023-02-24 05:33:06	2023-02-24 08:38:00	AGRESTINA	INTERNO - NAO PROGRAMADA - MEIO AMBIENTE - DESCARGA ATMOSFERICA
18061491_ 17014540	OLINDA	2023-02-22 19:15:58	2023-02-22 21:30:00	BEBERIBE	INTERNO - NAO PROGRAMADA - MEIO AMBIENTE - ARVORE OU VEGETACAO

18067054_17021197	ALAGOINHA	2023-02-24 16:54:08	2023-02-26 16:55:00	PESQUEIRA	INTERNO - NAO PROGRAMADA - MEIO AMBIENTE - ARVORE OU VEGETACAO
18068157_17022053	PETROLINA	2023-02-25 09:33:50	2023-02-25 17:00:00	BARRA DE BEBEDOURO	INTERNO - NAO PROGRAMADA - MEIO AMBIENTE - VENTO
18069854_17023922	CABO DE SANTO AGOSTINHO	2023-02-26 09:38:23	2023-02-27 08:10:00	VITORIA DE SANTO ANTAO II	#N/D
18069328_17021885	LAGOA GRANDE	2023-02-25 23:47:33	2023-02-26 00:52:33	BARRA DE BEBEDOURO	INTERNO - NAO PROGRAMADA - MEIO AMBIENTE - VENTO
18067843_17020634	SALGUEIRO	2023-02-25 06:44:51	2023-02-25 11:30:00	SALGUEIRO	INTERNO - NAO PROGRAMADA - MEIO AMBIENTE - ANIMAIS
18069328_17021885	LAGOA GRANDE	2023-02-25 23:47:33	2023-02-26 03:49:44	BARRA DE BEBEDOURO	INTERNO - NAO PROGRAMADA - MEIO AMBIENTE - VENTO
18068505_17022455	EXU	2023-02-25 13:07:42	2023-02-26 10:00:00	EXU	INTERNO - NAO PROGRAMADA - MEIO AMBIENTE - VENTO
18069067_17021939	SALOA	2023-02-25 19:15:00	2023-02-26 01:10:00	CAETES	INTERNO - NAO PROGRAMADA - MEIO AMBIENTE - VENTO
18067055_17022493	TUPANATINGA	2023-02-24 16:54:14	2023-02-26 11:22:00	BUIQUE	INTERNO - NAO PROGRAMADA - MEIO AMBIENTE - DESCARGA ATMOSFERICA
18059761_17013207	JATAUBA	2023-02-22 08:58:54	2023-02-22 14:24:00	BREJO DA MADRE DE DEUS	INTERNO - NAO PROGRAMADA - MEIO AMBIENTE - DESCARGA ATMOSFERICA
18071322_17025666	PALMEIRINA	2023-02-27 16:25:00	2023-02-27 16:38:00	ANGELIM	INTERNO - NAO PROGRAMADA - MEIO AMBIENTE - ARVORE OU VEGETACAO
18062622_17015727	ABREU E LIMA	2023-02-23 06:42:38	2023-02-23 11:10:00	PARATIBE I	INTERNO - NAO PROGRAMADA - MEIO AMBIENTE - ARVORE OU VEGETACAO
18067890_17020503	OLINDA	2023-02-25 07:23:45	2023-02-25 09:20:00	SAO BENEDITO	INTERNO - NAO PROGRAMADA - MEIO AMBIENTE - ANIMAIS
18067890_17020503	PAULISTA	2023-02-25 07:23:45	2023-02-25 09:20:00	SAO BENEDITO	INTERNO - NAO PROGRAMADA - MEIO AMBIENTE - ANIMAIS
18069356_17022476	MOREILANDIA	2023-02-26 01:30:27	2023-02-26 11:02:00	PARNAMIRIM	INTERNO - NAO PROGRAMADA - MEIO AMBIENTE - DESCARGA ATMOSFERICA
18067707_17030872	JABOATAO DOS GUARARAPES	2023-02-25 00:33:22	2023-02-25 05:20:00	JABOATAO	INTERNO - NAO PROGRAMADA - MEIO AMBIENTE - DESCARGA ATMOSFERICA
18071022_17024006	INAJA	2023-02-27 06:23:17	2023-02-27 07:55:38	INAJA	INTERNO - NAO PROGRAMADA - MEIO AMBIENTE - ARVORE OU VEGETACAO
18071022_17024006	INAJA	2023-02-27 06:23:17	2023-02-27 06:26:38	IBIMIRIM	INTERNO - NAO PROGRAMADA - MEIO AMBIENTE - ARVORE OU VEGETACAO
18066750_17020262	SAO LOURENCO DA MATA	2023-02-24 14:55:04	2023-02-25 07:30:00	SAO LOURENCO DA MATA	INTERNO - NAO PROGRAMADA - MEIO AMBIENTE - VENTO
18067807_17027208	OLINDA	2023-02-25 00:14:44	2023-02-25 15:09:00	SANTO AMARO	INTERNO - NAO PROGRAMADA - MEIO AMBIENTE - VENTO
18072551_17030019	CUSTODIA	2023-02-27 19:47:39	2023-02-28 07:44:00	CUSTODIA	INTERNO - NAO PROGRAMADA - MEIO AMBIENTE - VENTO
18068494_17021035	SAO LOURENCO DA MATA	2023-02-25 13:08:40	2023-02-25 14:15:00	JABOATAO	INTERNO - NAO PROGRAMADA - MEIO AMBIENTE - DESCARGA ATMOSFERICA
18068321_17020786	JABOATAO DOS GUARARAPES	2023-02-25 11:10:31	2023-02-25 14:15:00	JABOATAO	INTERNO - NAO PROGRAMADA - MEIO AMBIENTE - DESCARGA ATMOSFERICA

18060190_ 17013367	OLINDA	2023-02-22 11:12:25	2023-02-22 12:11:00	OLINDA	INTERNO - NAO PROGRAMADA - MEIO AMBIENTE - ARVORE OU VEGETACAO
18060341_ 17016447	GLORIA DO GOITA	2023-02-22 12:04:43	2023-02-23 03:49:00	GLORIA DO GOITA	INTERNO - NAO PROGRAMADA - MEIO AMBIENTE - VENTO
18069774_ 17023540	PALMARES	2023-02-26 09:08:47	2023-02-26 23:00:00	CATENDE	INTERNO - NAO PROGRAMADA - MEIO AMBIENTE - DESCARGA ATMOSFERICA
18061351_ 17021839	GLORIA DO GOITA	2023-02-22 18:13:02	2023-02-22 22:54:00	GLORIA DO GOITA	INTERNO - NAO PROGRAMADA - MEIO AMBIENTE - VENTO
18064519_ 17017543	QUIXABA	2023-02-23 16:17:35	2023-02-23 21:52:00	CARNAIBA	INTERNO - NAO PROGRAMADA - MEIO AMBIENTE - VENTO
18068352_ 17021170	QUIPAPA	2023-02-25 11:31:11	2023-02-25 15:57:00	QUIPAPA	INTERNO - NAO PROGRAMADA - MEIO AMBIENTE - ARVORE OU VEGETACAO
18068398_ 17020967	GRAVATA	2023-02-25 11:47:03	2023-02-25 13:30:00	GRAVATA	INTERNO - NAO PROGRAMADA - MEIO AMBIENTE - DESCARGA ATMOSFERICA
18070362_ 17034532	GRAVATA	2023-02-26 14:26:15	2023-03-04 12:12:00	GRAVATA	INTERNO - NAO PROGRAMADA - MEIO AMBIENTE - ARVORE OU VEGETACAO
18071852_ 17034697	AFRANIO	2023-02-27 13:09:13	2023-03-02 08:37:00	AFRANIO	INTERNO - NAO PROGRAMADA - MEIO AMBIENTE - VENTO
18062789_ 17015208	CAMARAGIBE	2023-02-23 07:32:35	2023-02-23 14:30:00	CAMARAGIBE	INTERNO - NAO PROGRAMADA - MEIO AMBIENTE - QUEIMA OU INCENDIO
18060812_ 17013939	FLORESTA	2023-02-22 14:44:37	2023-02-22 16:18:00	FLORESTA	INTERNO - NAO PROGRAMADA - MEIO AMBIENTE - ANIMAIS
18071544_ 17024913	OURICURI	2023-02-27 10:44:54	2023-02-27 14:00:00	TRINDADE	INTERNO - NAO PROGRAMADA - MEIO AMBIENTE - DESCARGA ATMOSFERICA
18066274_ 17027937	PALMARES	2023-02-24 11:09:07	2023-02-28 17:00:00	PALMARES	INTERNO - NAO PROGRAMADA - MEIO AMBIENTE - QUEIMA OU INCENDIO
18059089_ 17021865	BELO JARDIM	2023-02-22 02:48:46	2023-02-22 04:30:00	BELO JARDIM	INTERNO - NAO PROGRAMADA - MEIO AMBIENTE - ANIMAIS
18059734_ 17013278	RECIFE	2023-02-22 08:46:56	2023-02-22 10:59:00	MACAXEIRA	INTERNO - NAO PROGRAMADA - MEIO AMBIENTE - ARVORE OU VEGETACAO
18067886_ 17020871	PETROLINA	2023-02-25 07:20:30	2023-02-25 12:40:00	BARRA DE BEBEDOURO	INTERNO - NAO PROGRAMADA - MEIO AMBIENTE - ANIMAIS
18067888_ 17021113	AFOGADOS DA INGAZEIRA	2023-02-25 07:20:57	2023-02-25 11:08:00	AFOGADOS DA INGAZEIRA	INTERNO - NAO PROGRAMADA - MEIO AMBIENTE - ANIMAIS
18072414_ 17025873	VITORIA DE SANTO ANTAO	2023-02-27 18:13:10	2023-02-28 08:38:00	MORENO	INTERNO - NAO PROGRAMADA - MEIO AMBIENTE - VENTO
18060755_ 17015074	BOM JARDIM	2023-02-22 14:26:13	2023-02-23 08:48:00	BOM JARDIM	INTERNO - NAO PROGRAMADA - MEIO AMBIENTE - DESCARGA ATMOSFERICA
18068785_ 17022123	CARNAIBA	2023-02-25 16:44:00	2023-02-26 07:46:00	AFOGADOS DA INGAZEIRA	INTERNO - NAO PROGRAMADA - MEIO AMBIENTE - VENTO
18066451_ 17021185	CHA GRANDE	2023-02-24 12:38:56	2023-03-01 17:58:52	GRAVATA II	INTERNO - NAO PROGRAMADA - MEIO AMBIENTE - INUNDACAO
18066561_ 17028469	PETROLINA	2023-02-24 13:18:52	2023-03-01 09:35:00	BARRA DE BEBEDOURO	INTERNO - NAO PROGRAMADA - MEIO AMBIENTE - VENTO
18064523_ 17017553	SAO JOSE DO EGITO	2023-02-23 16:20:04	2023-02-23 21:55:00	SAO JOSE DO EGITO	INTERNO - NAO PROGRAMADA - MEIO AMBIENTE - VENTO
18072313_ 17027315	FLORESTA	2023-02-27 17:07:10	2023-02-28 16:23:00	FLORESTA	INTERNO - NAO PROGRAMADA - MEIO AMBIENTE - DESCARGA ATMOSFERICA

18068445_ 17021242	SAO JOSE DO EGITO	2023-02-25 12:29:24	2023-02-25 13:20:00	SAO JOSE DO EGITO	INTERNO - NAO PROGRAMADA - MEIO AMBIENTE - ANIMAIS
18065581_ 17018582	TAMANDARE	2023-02-24 06:59:04	2023-02-24 11:40:00	TAMANDARE	INTERNO - NAO PROGRAMADA - MEIO AMBIENTE - ANIMAIS
18067762_ 17020554	CUPIRA	2023-02-25 02:26:59	2023-02-25 09:25:00	CUPIRA	INTERNO - NAO PROGRAMADA - MEIO AMBIENTE - VENTO
18071313_ 17027369	ITAMARACA	2023-02-27 09:11:49	2023-02-27 11:25:00	ITAMARACA	INTERNO - NAO PROGRAMADA - MEIO AMBIENTE - ANIMAIS
18062645_ 17017704	ABREU E LIMA	2023-02-23 06:48:31	2023-02-23 22:25:00	CRUZ DE REBOUCAS	INTERNO - NAO PROGRAMADA - MEIO AMBIENTE - ARVORE OU VEGETACAO
18069719_ 17025827	CARNAIBA	2023-02-26 08:47:10	2023-02-26 10:27:00	AFOGADOS DA INGAZEIRA	INTERNO - NAO PROGRAMADA - MEIO AMBIENTE - DESCARGA ATMOSFERICA
18067440_ 17019963	ESCADA	2023-02-24 19:57:17	2023-02-24 22:25:00	ESCADA	INTERNO - NAO PROGRAMADA - MEIO AMBIENTE - DESCARGA ATMOSFERICA
18059326_ 17014195	RECIFE	2023-02-22 06:43:21	2023-02-22 17:30:00	PARATIBEL	INTERNO - NAO PROGRAMADA - MEIO AMBIENTE - ARVORE OU VEGETACAO
18071008_ 17023996	SIRINHAEM	2023-02-27 05:58:15	2023-02-27 08:49:46	JOSE MARIANO	INTERNO - NAO PROGRAMADA - MEIO AMBIENTE - DESCARGA ATMOSFERICA
18069345_ 17021986	VITORIA DE SANTO ANTAO	2023-02-26 00:36:26	2023-02-26 02:30:00	VITORIA DE SANTO ANTAO	INTERNO - NAO PROGRAMADA - MEIO AMBIENTE - QUEIMA OU INCENDIO
18066872_ 17023888	BUIQUE	2023-02-24 15:42:05	2023-02-26 17:37:00	BUIQUE	INTERNO - NAO PROGRAMADA - MEIO AMBIENTE - ARVORE OU VEGETACAO
18071901_ 17025486	SAO JOSE DO BELMONTE	2023-02-27 13:37:54	2023-02-27 19:35:00	SAO JOSE DO BELMONTE	INTERNO - NAO PROGRAMADA - MEIO AMBIENTE - ARVORE OU VEGETACAO
18066600_ 17019304	AFOGADOS DA INGAZEIRA	2023-02-24 13:43:06	2023-02-24 15:50:00	AFOGADOS DA INGAZEIRA	INTERNO - NAO PROGRAMADA - MEIO AMBIENTE - VENTO
18064912_ 17038343	RECIFE	2023-02-23 18:24:18	2023-02-24 18:58:38	PRAZERES	INTERNO - NAO PROGRAMADA - MEIO AMBIENTE - QUEIMA OU INCENDIO
18061871_ 17016178	CARPINA	2023-02-22 22:46:31	2023-02-23 13:45:00	CARPINA	INTERNO - NAO PROGRAMADA - MEIO AMBIENTE - DESCARGA ATMOSFERICA
18072014_ 17025962	RECIFE	2023-02-27 14:29:48	2023-02-28 07:05:00	TABATINGA	INTERNO - NAO PROGRAMADA - MEIO AMBIENTE - ARVORE OU VEGETACAO
18060710_ 17013556	PEDRA	2023-02-22 14:16:32	2023-02-22 15:16:35	ARCOVERDE	INTERNO - NAO PROGRAMADA - MEIO AMBIENTE - ARVORE OU VEGETACAO
18060710_ 17013710	PEDRA	2023-02-22 15:35:29	2023-02-22 15:57:11	ARCOVERDE	INTERNO - NAO PROGRAMADA - MEIO AMBIENTE - ARVORE OU VEGETACAO
18060710_ 17013556	PEDRA	2023-02-22 14:16:32	2023-02-22 17:06:40	ARCOVERDE	INTERNO - NAO PROGRAMADA - MEIO AMBIENTE - ARVORE OU VEGETACAO
18061006_ 17014940	LAGOA DE ITAENGA	2023-02-22 15:53:11	2023-02-23 05:25:00	CARPINA	INTERNO - NAO PROGRAMADA - MEIO AMBIENTE - DESCARGA ATMOSFERICA
18071072_ 17023949	RECIFE	2023-02-27 07:21:56	2023-02-27 08:21:00	TABATINGA	INTERNO - NAO PROGRAMADA - MEIO AMBIENTE - ARVORE OU VEGETACAO

18062551_ 17015299	LAGOA GRANDE	2023-02-23 06:07:52	2023-02-23 09:43:00	BARRA DE BEBEDOURO	INTERNO - NAO PROGRAMADA - MEIO AMBIENTE - VENTO
18069144_ 17022464	EXU	2023-02-25 20:10:44	2023-02-25 21:11:00	EXU	INTERNO - NAO PROGRAMADA - MEIO AMBIENTE - VENTO
18060426_ 17015702	CANHOTINHO	2023-02-22 12:48:14	2023-02-23 13:04:00	QUIPAPA	INTERNO - NAO PROGRAMADA - MEIO AMBIENTE - ARVORE OU VEGETACAO
18064720_ 17017679	SERRA TALHADA	2023-02-23 17:19:42	2023-02-24 02:10:00	SERRA TALHADA	INTERNO - NAO PROGRAMADA - MEIO AMBIENTE - VENTO
18068929_ 17021553	SERRA TALHADA	2023-02-25 18:05:53	2023-02-25 18:52:00	SERRA TALHADA	INTERNO - NAO PROGRAMADA - MEIO AMBIENTE - ARVORE OU VEGETACAO
18070281_ 17027025	SANTA MARIA DA BOA VISTA	2023-02-26 13:07:14	2023-02-27 12:53:00	SANTA MARIA DA BOA VISTA	INTERNO - NAO PROGRAMADA - MEIO AMBIENTE - DESCARGA ATMOSFERICA
18060076_ 17013346	TIMBAUBA	2023-02-22 10:35:33	2023-02-22 12:40:31	TIMBAUBA	INTERNO - NAO PROGRAMADA - MEIO AMBIENTE - VENTO
18060455_ 17014066	TACARATU	2023-02-22 12:55:21	2023-02-22 17:12:00	ITAPARICA	INTERNO - NAO PROGRAMADA - MEIO AMBIENTE - ARVORE OU VEGETACAO
18067278_ 17019860	LAGOA DO CARRO	2023-02-24 18:19:57	2023-02-24 21:18:00	CARPINA	INTERNO - NAO PROGRAMADA - MEIO AMBIENTE - VENTO
18065573_ 17020939	SAO JOSE DO BELMONTE	2023-02-24 06:54:47	2023-02-25 12:50:00	SAO JOSE DO BELMONTE	INTERNO - NAO PROGRAMADA - MEIO AMBIENTE - VENTO
18061791_ 17017049	SAO CAETANO	2023-02-23 14:50:00	2023-02-23 18:00:00	SAO CAETANO	INTERNO - NAO PROGRAMADA - MEIO AMBIENTE - ARVORE OU VEGETACAO
18061791_ 17017009	SAO CAETANO	2023-02-23 14:50:00	2023-02-23 18:00:00	SAO CAETANO	INTERNO - NAO PROGRAMADA - MEIO AMBIENTE - ARVORE OU VEGETACAO
18061791_ 17017000	SAO CAETANO	2023-02-23 14:50:00	2023-02-23 18:00:00	SAO CAETANO	INTERNO - NAO PROGRAMADA - MEIO AMBIENTE - ARVORE OU VEGETACAO
18061791_ 17017013	SAO CAETANO	2023-02-23 14:50:00	2023-02-23 18:00:00	SAO CAETANO	INTERNO - NAO PROGRAMADA - MEIO AMBIENTE - ARVORE OU VEGETACAO
18069089_ 17021937	SERRA TALHADA	2023-02-25 19:35:12	2023-02-26 02:41:00	SERRA TALHADA	INTERNO - NAO PROGRAMADA - MEIO AMBIENTE - ARVORE OU VEGETACAO
18059669_ 17013587	IGUARACI	2023-02-22 08:28:10	2023-02-22 13:07:00	AFOGADOS DA INGAZEIRA	INTERNO - NAO PROGRAMADA - MEIO AMBIENTE - ANIMAIS
18061477_ 17017902	SAIRE	2023-02-22 19:06:34	2023-02-24 13:50:00	CAMOCIM DE SAO FELIX	INTERNO - NAO PROGRAMADA - MEIO AMBIENTE - DESCARGA ATMOSFERICA
18061791_ 17017038	SAO CAETANO	2023-02-23 14:50:00	2023-02-23 18:00:00	SAO CAETANO	INTERNO - NAO PROGRAMADA - MEIO AMBIENTE - ARVORE OU VEGETACAO
18061791_ 17017029	SAO CAETANO	2023-02-23 14:50:00	2023-02-23 18:00:00	SAO CAETANO	INTERNO - NAO PROGRAMADA - MEIO AMBIENTE - ARVORE OU VEGETACAO
18061791_ 17017040	SAO CAETANO	2023-02-23 14:50:00	2023-02-23 18:00:00	SAO CAETANO	INTERNO - NAO PROGRAMADA - MEIO AMBIENTE - ARVORE OU VEGETACAO
18061791_ 17017034	SAO CAETANO	2023-02-23 14:50:00	2023-02-23 18:00:00	SAO CAETANO	INTERNO - NAO PROGRAMADA - MEIO AMBIENTE - ARVORE OU VEGETACAO

18064031_ 17015902	SAIRE	2023-02-23 13:25:01	2023-02-23 14:00:40	CAMOCIM DE SAO FELIX	INTERNO - NAO PROGRAMADA - MEIO AMBIENTE - ARVORE OU VEGETACAO
18068484_ 17026351	OLINDA	2023-02-25 12:58:30	2023-02-25 15:22:00	SAO BENEDITO	INTERNO - NAO PROGRAMADA - MEIO AMBIENTE - VENTO
18059230_ 17018888	ARARIPINA	2023-02-22 06:02:11	2023-02-22 12:15:00	ARARIPINA	INTERNO - NAO PROGRAMADA - MEIO AMBIENTE - VENTO
18060368_ 17013812	RECIFE	2023-02-22 12:18:36	2023-02-22 16:05:00	SAO BENEDITO	INTERNO - NAO PROGRAMADA - MEIO AMBIENTE - ARVORE OU VEGETACAO
18062013_ 17014818	OLINDA	2023-02-23 00:28:05	2023-02-23 03:19:00	SAO BENEDITO	INTERNO - NAO PROGRAMADA - MEIO AMBIENTE - VENTO
18070090_ 17055750	LAGOA GRANDE	2023-02-26 11:27:35	2023-02-26 16:30:00	SANTA CRUZ	INTERNO - NAO PROGRAMADA - MEIO AMBIENTE - VENTO
18069432_ 17022395	DORMENTES	2023-02-26 06:17:38	2023-02-26 10:26:00	SANTA CRUZ	INTERNO - NAO PROGRAMADA - MEIO AMBIENTE - DESCARGA ATMOSFERICA
18062624_ 17016227	SANTA CRUZ	2023-02-23 06:45:43	2023-02-23 11:14:00	SANTA CRUZ	INTERNO - NAO PROGRAMADA - MEIO AMBIENTE - DESCARGA ATMOSFERICA
18070487_ 17025675	LAGOA GRANDE	2023-02-26 15:54:20	2023-02-27 22:50:00	SANTA CRUZ	INTERNO - NAO PROGRAMADA - MEIO AMBIENTE - VENTO
18071099_ 17025232	SANTA CRUZ	2023-02-27 07:40:00	2023-02-27 13:20:00	SANTA MARIA DA BOA VISTA	INTERNO - NAO PROGRAMADA - MEIO AMBIENTE - VENTO
18059623_ 17016263	SERRA TALHADA	2023-02-22 08:15:39	2023-02-22 09:20:00	SERRA TALHADA	INTERNO - NAO PROGRAMADA - MEIO AMBIENTE - DESCARGA ATMOSFERICA
18059864_ 17016173	TABIRA	2023-02-22 09:24:26	2023-02-22 13:48:00	TABIRA	INTERNO - NAO PROGRAMADA - MEIO AMBIENTE - DESCARGA ATMOSFERICA
18064540_ 17017502	TABIRA	2023-02-23 16:25:52	2023-02-23 23:00:00	TABIRA	INTERNO - NAO PROGRAMADA - MEIO AMBIENTE - VENTO
18068741_ 17023564	AFOGADOS DA INGAZEIRA	2023-02-25 16:12:50	2023-02-25 20:37:00	TABIRA	INTERNO - NAO PROGRAMADA - MEIO AMBIENTE - ANIMAIS
18068306_ 17021251	SANTA TEREZINHA	2023-02-25 11:08:04	2023-02-25 12:55:00	TABIRA	INTERNO - NAO PROGRAMADA - MEIO AMBIENTE - DESCARGA ATMOSFERICA
18059065_ 17012834	RECIFE	2023-02-22 02:26:17	2023-02-22 04:45:00	TAMARINEIRA	INTERNO - NAO PROGRAMADA - MEIO AMBIENTE - ARVORE OU VEGETACAO
18063898_ 17016750	TIMBAUBA	2023-02-23 12:36:33	2023-02-23 17:52:45	TIMBAUBA	INTERNO - NAO PROGRAMADA - MEIO AMBIENTE - ARVORE OU VEGETACAO
18068221_ 17020732	TRINDADE	2023-02-25 10:10:17	2023-02-25 12:00:00	TRINDADE	INTERNO - NAO PROGRAMADA - MEIO AMBIENTE - VENTO
18060139_ 17013620	TRINDADE	2023-02-22 10:54:49	2023-02-22 12:55:00	TRINDADE	INTERNO - NAO PROGRAMADA - MEIO AMBIENTE - DESCARGA ATMOSFERICA
18072078_ 17027580	BODOCO	2023-02-27 15:01:01	2023-02-28 17:35:00	TRINDADE	INTERNO - NAO PROGRAMADA - MEIO AMBIENTE - VENTO
18064529_ 17016983	CUSTODIA	2023-02-23 16:20:48	2023-02-23 19:13:00	CUSTODIA	INTERNO - NAO PROGRAMADA - MEIO AMBIENTE - DESCARGA ATMOSFERICA
18070404_ 17028535	CUSTODIA	2023-02-26 14:54:58	2023-02-26 15:58:00	CUSTODIA	INTERNO - NAO PROGRAMADA - MEIO AMBIENTE - VENTO

18067787_ 17020402	CANHOTINHO	2023-02-25 04:47:00	2023-02-25 08:42:00	QUIPAPA	INTERNO - NAO PROGRAMADA - MEIO AMBIENTE - ARVORE OU VEGETACAO
18062666_ 17015614	VERTENTES	2023-02-23 06:54:45	2023-02-23 11:20:13	VERTENTES	INTERNO - NAO PROGRAMADA - MEIO AMBIENTE - ARVORE OU VEGETACAO
18070994_ 17023994	CARUARU	2023-02-27 05:18:18	2023-02-27 09:30:54	TORITAMA	INTERNO - NAO PROGRAMADA - MEIO AMBIENTE - VENTO
18062460_ 17014914	VICENCIA	2023-02-23 05:38:22	2023-02-23 05:50:00	VICENCIA	INTERNO - NAO PROGRAMADA - MEIO AMBIENTE - ARVORE OU VEGETACAO
18062545_ 17016575	BUENOS AIRES	2023-02-23 06:05:55	2023-02-23 14:28:00	VICENCIA	INTERNO - NAO PROGRAMADA - MEIO AMBIENTE - VENTO
18059307_ 17012787	SAO VICENTE FERRER	2023-02-22 06:42:30	2023-02-22 06:46:53	MACAPARANA	INTERNO - NAO PROGRAMADA - MEIO AMBIENTE - ARVORE OU VEGETACAO
18069215_ 17021886	TIMBAUBA	2023-02-25 21:11:43	2023-02-25 22:59:00	TIMBAUBA	INTERNO - NAO PROGRAMADA - MEIO AMBIENTE - VENTO
18069896_ 17022623	CHA DE ALEGRIA	2023-02-26 12:15:03	2023-02-26 14:11:00	VITORIA DE SANTO ANTAO	INTERNO - NAO PROGRAMADA - MEIO AMBIENTE - ARVORE OU VEGETACAO
18060465_ 17013420	PASSIRA	2023-02-22 12:52:13	2023-02-22 12:56:21	VITORIA DE SANTO ANTAO	INTERNO - NAO PROGRAMADA - MEIO AMBIENTE - VENTO
18068214_ 17022672	PEDRA	2023-02-25 10:05:24	2023-02-26 07:11:00	VENTUROSA	INTERNO - NAO PROGRAMADA - MEIO AMBIENTE - DESCARGA ATMOSFERICA
18061646_ 17014905	CEDRO	2023-02-22 20:41:37	2023-02-23 03:39:00	SERRITA	INTERNO - NAO PROGRAMADA - MEIO AMBIENTE - VENTO
18065723_ 17019125	SERRITA	2023-02-24 08:08:27	2023-02-24 13:35:00	SERRITA	INTERNO - NAO PROGRAMADA - MEIO AMBIENTE - VENTO
18072058_ 17026809	SERRITA	2023-02-27 14:53:22	2023-02-27 19:50:00	SERRITA	INTERNO - NAO PROGRAMADA - MEIO AMBIENTE - VENTO
18068825_ 17021923	SERRITA	2023-02-25 17:13:51	2023-02-26 00:24:00	SERRITA	INTERNO - NAO PROGRAMADA - MEIO AMBIENTE - DESCARGA ATMOSFERICA
18070500_ 17023437	SERRITA	2023-02-26 16:02:54	2023-02-26 19:16:00	SERRITA	INTERNO - NAO PROGRAMADA - MEIO AMBIENTE - VENTO
18066348_ 17020982	IPOJUCA	2023-02-24 11:37:24	2023-02-25 13:05:00	ESCADA	INTERNO - NAO PROGRAMADA - MEIO AMBIENTE - DESCARGA ATMOSFERICA
18066348_ 17020982	IPOJUCA	2023-02-24 11:37:24	2023-02-25 13:55:00	ESCADA	INTERNO - NAO PROGRAMADA - MEIO AMBIENTE - DESCARGA ATMOSFERICA
18071219_ 17024711	GAMELEIRA	2023-02-27 08:50:39	2023-02-27 14:29:00	JOSE MARIANO	INTERNO - NAO PROGRAMADA - MEIO AMBIENTE - VENTO
18061838_ 17025058	MACAPARANA	2023-02-22 22:22:27	2023-02-23 01:04:00	TIMBAUBA	INTERNO - NAO PROGRAMADA - MEIO AMBIENTE - DESCARGA ATMOSFERICA
18072275_ 17025560	SAO VICENTE FERRER	2023-02-27 16:50:43	2023-02-27 19:45:00	TIMBAUBA	INTERNO - NAO PROGRAMADA - MEIO AMBIENTE - VENTO
18072275_ 17025560	MACAPARANA	2023-02-27 16:50:43	2023-02-27 19:45:00	TIMBAUBA	INTERNO - NAO PROGRAMADA - MEIO AMBIENTE - VENTO
18060376_ 17013606	MACAPARANA	2023-02-22 12:26:07	2023-02-22 14:28:00	TIMBAUBA	INTERNO - NAO PROGRAMADA - MEIO AMBIENTE - VENTO
18063316_ 17016858	MORENO	2023-02-23 09:40:41	2023-02-23 16:45:00	JABOATAO	INTERNO - NAO PROGRAMADA - MEIO AMBIENTE - DESCARGA ATMOSFERICA
18070798_ 17023499	PETROLINA	2023-02-26 20:37:24	2023-02-27 12:20:07	MASSANGANO II	INTERNO - NAO PROGRAMADA - MEIO AMBIENTE - ARVORE OU VEGETACAO

18069794_ 17022515	OLINDA	2023-02-26 09:16:29	2023-02-26 11:43:00	OLINDA	INTERNO - NAO PROGRAMADA - MEIO AMBIENTE - VENTO
18069463_ 17023037	OURICURI	2023-02-26 06:37:51	2023-02-26 15:00:00	OURICURI	INTERNO - NAO PROGRAMADA - MEIO AMBIENTE - VENTO
18067705_ 17020280	SURUBIM	2023-02-25 00:39:04	2023-02-25 04:10:01	SURUBIM	INTERNO - NAO PROGRAMADA - MEIO AMBIENTE - QUEIMA OU INCENDIO
18064365_ 17017703	BOM JARDIM	2023-02-23 15:28:40	2023-02-24 05:20:00	SURUBIM	INTERNO - NAO PROGRAMADA - MEIO AMBIENTE - VENTO
18068461_ 17021500	CABO DE SANTO AGOSTINHO	2023-02-25 12:37:32	2023-02-25 19:20:00	SUAPE	INTERNO - NAO PROGRAMADA - MEIO AMBIENTE - ARVORE OU VEGETACAO
18061056_ 17016199	RECIFE	2023-02-22 16:17:07	2023-02-23 14:00:00	ESTANCIA	INTERNO - NAO PROGRAMADA - MEIO AMBIENTE - QUEIMA OU INCENDIO
18070699_ 17025998	SANTA TEREZINHA	2023-02-26 18:44:43	2023-02-26 21:04:00	SAO JOSE DO EGITO	INTERNO - NAO PROGRAMADA - MEIO AMBIENTE - ARVORE OU VEGETACAO
18066426_ 17019300	SANTA TEREZINHA	2023-02-24 12:16:43	2023-02-24 16:00:00	SAO JOSE DO EGITO	INTERNO - NAO PROGRAMADA - MEIO AMBIENTE - VENTO
18061113_ 17017246	SAO JOSE DO EGITO	2023-02-22 16:25:59	2023-02-22 17:50:00	SAO JOSE DO EGITO	INTERNO - NAO PROGRAMADA - MEIO AMBIENTE - VENTO
18071176_ 17026232	SAO JOSE DO EGITO	2023-02-27 08:22:09	2023-02-27 11:00:00	SAO JOSE DO EGITO	INTERNO - NAO PROGRAMADA - MEIO AMBIENTE - DESCARGA ATMOSFERICA
18066560_ 17031592	SAO JOSE DO EGITO	2023-02-24 13:18:04	2023-02-24 15:00:00	SAO JOSE DO EGITO	INTERNO - NAO PROGRAMADA - MEIO AMBIENTE - VENTO
18070971_ 17023903	SAO JOSE DO EGITO	2023-02-27 03:37:56	2023-02-27 07:02:00	SAO JOSE DO EGITO	INTERNO - NAO PROGRAMADA - MEIO AMBIENTE - VENTO
18069287_ 17021845	LAGOA GRANDE	2023-02-25 23:00:47	2023-02-26 11:42:51	SANTA MARIA DA BOA VISTA	INTERNO - NAO PROGRAMADA - MEIO AMBIENTE - DESCARGA ATMOSFERICA
18066546_ 17019155	CAMARAGIBE	2023-02-24 13:18:04	2023-02-24 15:40:00	SAO LOURENCO DA MATA	INTERNO - NAO PROGRAMADA - MEIO AMBIENTE - DESCARGA ATMOSFERICA
18072434_ 17026082	SERTANIA	2023-02-27 18:21:22	2023-02-28 02:00:00	SERTANIA	INTERNO - NAO PROGRAMADA - MEIO AMBIENTE - DESCARGA ATMOSFERICA
18068846_ 17021647	FLORES	2023-02-25 17:25:56	2023-02-25 20:04:00	SERRA TALHADA	INTERNO - NAO PROGRAMADA - MEIO AMBIENTE - ANIMAIS
18062425_ 17015439	OLINDA	2023-02-23 02:49:45	2023-02-23 10:00:00	SANTO AMARO	INTERNO - NAO PROGRAMADA - MEIO AMBIENTE - DESCARGA ATMOSFERICA
18064046_ 17032086	SANTA CRUZ DO CAPIBARIBE	2023-02-23 13:29:37	2023-02-24 11:44:00	SANTA CRUZ DO CAPIBARIBE	INTERNO - NAO PROGRAMADA - MEIO AMBIENTE - DESCARGA ATMOSFERICA
18059393_ 17033943	TAQUARITINGA DO NORTE	2023-02-22 07:13:27	2023-02-22 19:45:00	SANTA CRUZ DO CAPIBARIBE	INTERNO - NAO PROGRAMADA - MEIO AMBIENTE - VENTO
18059877_ 17027248	EXU	2023-02-22 09:29:03	2023-02-22 16:15:00	EXU	INTERNO - NAO PROGRAMADA - MEIO AMBIENTE - VENTO
18070898_ 17023811	EXU	2023-02-26 22:40:53	2023-02-27 01:27:00	EXU	INTERNO - NAO PROGRAMADA - MEIO AMBIENTE - VENTO
18059651_ 17046430	PEDRAS DE FOGO	2023-02-22 08:24:06	2023-02-22 14:11:48	ORATORIO	INTERNO - NAO PROGRAMADA - MEIO AMBIENTE - VENTO

18062378_17032121	ABREU E LIMA	2023-02-23 02:01:21	2023-02-23 04:05:30	PARATIBE I	INTERNO - NAO PROGRAMADA - MEIO AMBIENTE - ARVORE OU VEGETACAO
18059947_17014260	PAULISTA	2023-02-22 09:43:06	2023-02-22 19:50:00	PAU AMARELO	INTERNO - NAO PROGRAMADA - MEIO AMBIENTE - VENTO
18060201_17013380	IPOJUCA	2023-02-22 11:18:58	2023-02-22 13:07:00	PORTO DE GALINHAS	INTERNO - NAO PROGRAMADA - MEIO AMBIENTE - VENTO
18067672_17020053	RECIFE	2023-02-24 23:53:08	2023-02-25 04:06:00	PINA	INTERNO - NAO PROGRAMADA - MEIO AMBIENTE - ARVORE OU VEGETACAO
18058979_17012548	JABOATAO DOS GUARARAPES	2023-02-22 00:32:33	2023-02-22 01:01:14	PONTEZINHA	INTERNO - NAO PROGRAMADA - MEIO AMBIENTE - ARVORE OU VEGETACAO
18070772_17027023	PARNAMIRIM	2023-02-26 20:09:00	2023-02-27 13:38:00	PARNAMIRIM	INTERNO - NAO PROGRAMADA - MEIO AMBIENTE - DESCARGA ATMOSFERICA
18070556_17023481	PARNAMIRIM	2023-02-26 16:41:33	2023-02-26 21:35:00	PARNAMIRIM	INTERNO - NAO PROGRAMADA - MEIO AMBIENTE - DESCARGA ATMOSFERICA
18066666_17027291	BODOCO	2023-02-24 14:19:04	2023-02-27 15:12:00	PARNAMIRIM	INTERNO - NAO PROGRAMADA - MEIO AMBIENTE - VENTO
18068122_17020913	JABOATAO DOS GUARARAPES	2023-02-25 09:09:06	2023-02-25 18:50:00	PIRAPAMA I	INTERNO - NAO PROGRAMADA - MEIO AMBIENTE - DESCARGA ATMOSFERICA
18069723_17022617	CABO DE SANTO AGOSTINHO	2023-02-26 08:49:12	2023-02-26 16:25:51	PIRAPAMA I	INTERNO - NAO PROGRAMADA - MEIO AMBIENTE - DESCARGA ATMOSFERICA
18068056_17031022	PASSIRA	2023-02-25 08:42:47	2023-02-25 12:32:00	PASSIRA	INTERNO - NAO PROGRAMADA - MEIO AMBIENTE - VENTO
18061484_17018871	EXU	2023-02-22 19:13:42	2023-02-23 15:25:00	EXU	INTERNO - NAO PROGRAMADA - MEIO AMBIENTE - DESCARGA ATMOSFERICA
18070550_17023500	PETROLINA	2023-02-26 16:38:01	2023-02-26 22:25:00	PETROLINA I	INTERNO - NAO PROGRAMADA - MEIO AMBIENTE - ANIMAIS
18072189_17025354	CABO DE SANTO AGOSTINHO	2023-02-27 16:04:01	2023-02-27 18:30:00	PONTEZINHA	INTERNO - NAO PROGRAMADA - MEIO AMBIENTE - VENTO
18070002_17022771	JABOATAO DOS GUARARAPES	2023-02-26 10:35:30	2023-02-26 13:00:00	PRAZERES	INTERNO - NAO PROGRAMADA - MEIO AMBIENTE - ARVORE OU VEGETACAO
18064676_17017966	JABOATAO DOS GUARARAPES	2023-02-23 17:04:20	2023-02-24 08:41:00	PRAZERES	INTERNO - NAO PROGRAMADA - MEIO AMBIENTE - DESCARGA ATMOSFERICA
18067907_17020609	CARUARU	2023-02-25 07:34:42	2023-02-25 10:20:00	RIACHO DAS ALMAS	INTERNO - NAO PROGRAMADA - MEIO AMBIENTE - ARVORE OU VEGETACAO
18060357_17013718	RIO FORMOSO	2023-02-22 12:18:27	2023-02-22 15:18:00	RIO FORMOSO	INTERNO - NAO PROGRAMADA - MEIO AMBIENTE - QUEIMA OU INCENDIO
18064482_17021403	PETROLINA	2023-02-23 16:05:52	2023-02-23 20:00:00	AFRANIO	INTERNO - NAO PROGRAMADA - MEIO AMBIENTE - ANIMAIS
18068863_17022062	IGARASSU	2023-02-25 17:31:31	2023-02-26 08:49:38	IGARASSU	INTERNO - NAO PROGRAMADA - MEIO AMBIENTE - ANIMAIS
18059417_17013468	INAJA	2023-02-22 07:17:35	2023-02-22 12:40:00	INAJA	INTERNO - NAO PROGRAMADA - MEIO AMBIENTE - ARVORE OU VEGETACAO
18068275_17020973	RECIFE	2023-02-25 10:45:24	2023-02-25 14:20:00	IPUTINGA	INTERNO - NAO PROGRAMADA - MEIO AMBIENTE - VENTO

18060513_ 17014177	RECIFE	2023-02-22 18:59:37	2023-02-22 19:52:44	IBURA	INTERNO - NAO PROGRAMADA - MEIO AMBIENTE - ARVORE OU VEGETACAO
18059172_ 17012713	RECIFE	2023-02-22 05:14:12	2023-02-22 09:40:00	IBURA	INTERNO - NAO PROGRAMADA - MEIO AMBIENTE - ARVORE OU VEGETACAO
18068452_ 17025472	JABOATAO DOS GUARARAPES	2023-02-25 12:41:44	2023-02-27 16:00:11	JABOATAO	INTERNO - NAO PROGRAMADA - MEIO AMBIENTE - QUEIMA OU INCENDIO
18062784_ 17016267	JABOATAO DOS GUARARAPES	2023-02-23 07:30:25	2023-02-23 12:40:00	JABOATAO	INTERNO - NAO PROGRAMADA - MEIO AMBIENTE - DESCARGA ATMOSFERICA
18068236_ 17021621	BONITO	2023-02-25 10:18:40	2023-02-25 19:25:00	JOSE MARIANO	INTERNO - NAO PROGRAMADA - MEIO AMBIENTE - VENTO
18071169_ 17033885	AMARAJI	2023-02-27 08:19:23	2023-02-28 15:45:00	JOSE MARIANO	INTERNO - NAO PROGRAMADA - MEIO AMBIENTE - DESCARGA ATMOSFERICA
18062448_ 17014824	AFRANIO	2023-02-23 03:18:47	2023-02-23 03:38:16	AFRANIO	INTERNO - NAO PROGRAMADA - MEIO AMBIENTE - VENTO
18059185_ 17013296	AFRANIO	2023-02-22 05:28:21	2023-02-22 11:00:00	AFRANIO	INTERNO - NAO PROGRAMADA - MEIO AMBIENTE - DESCARGA ATMOSFERICA
18069496_ 17028284	DORMENTES	2023-02-26 06:54:28	2023-02-26 09:10:00	AFRANIO	INTERNO - NAO PROGRAMADA - MEIO AMBIENTE - DESCARGA ATMOSFERICA
18069443_ 17028295	DORMENTES	2023-02-26 06:23:32	2023-02-26 13:05:00	AFRANIO	INTERNO - NAO PROGRAMADA - MEIO AMBIENTE - DESCARGA ATMOSFERICA
18065054_ 17018108	OURICURI	2023-02-23 19:22:43	2023-02-24 09:15:00	ARARIPINA	INTERNO - NAO PROGRAMADA - MEIO AMBIENTE - VENTO
18064177_ 17017385	BARREIROS	2023-02-23 14:23:59	2023-02-23 21:10:00	BARREIROS	INTERNO - NAO PROGRAMADA - MEIO AMBIENTE - ARVORE OU VEGETACAO
18071382_ 17027502	BODOCO	2023-02-27 09:46:38	2023-02-27 14:00:00	OURICURI	INTERNO - NAO PROGRAMADA - MEIO AMBIENTE - DESCARGA ATMOSFERICA
18070178_ 17023643	BODOCO	2023-02-26 12:06:22	2023-02-26 23:55:00	OURICURI	INTERNO - NAO PROGRAMADA - MEIO AMBIENTE - VENTO
18061332_ 17016156	BODOCO	2023-02-22 17:53:06	2023-02-23 08:13:00	OURICURI	INTERNO - NAO PROGRAMADA - MEIO AMBIENTE - ARVORE OU VEGETACAO
18068463_ 17023169	BODOCO	2023-02-25 12:42:54	2023-02-25 14:50:00	OURICURI	INTERNO - NAO PROGRAMADA - MEIO AMBIENTE - VENTO
18064462_ 17017468	OURICURI	2023-02-23 15:59:48	2023-02-24 10:20:00	OURICURI	INTERNO - NAO PROGRAMADA - MEIO AMBIENTE - ARVORE OU VEGETACAO
18069307_ 17021962	JOAO ALFREDO	2023-02-25 23:08:48	2023-02-26 02:18:00	BOM JARDIM	INTERNO - NAO PROGRAMADA - MEIO AMBIENTE - VENTO
18068024_ 17020692	ITACURUBA	2023-02-25 08:28:55	2023-02-25 11:39:00	CABROBO	INTERNO - NAO PROGRAMADA - MEIO AMBIENTE - ARVORE OU VEGETACAO
18069233_ 17027394	BELEM DE SAO FRANCISCO	2023-02-25 21:37:52	2023-02-27 08:55:00	CABROBO	INTERNO - NAO PROGRAMADA - MEIO AMBIENTE - VENTO
18069233_ 17027394	ITACURUBA	2023-02-25 21:37:52	2023-02-27 08:55:00	CABROBO	INTERNO - NAO PROGRAMADA - MEIO AMBIENTE - VENTO

18068678_17021674	BELO JARDIM	2023-02-25 15:41:04	2023-02-25 17:10:00	BELO JARDIM	INTERNO - NAO PROGRAMADA - MEIO AMBIENTE - DESCARGA ATMOSFERICA
18062659_17017859	SAO BENTO DO UNA	2023-02-23 06:52:54	2023-02-23 15:27:00	BELO JARDIM	INTERNO - NAO PROGRAMADA - MEIO AMBIENTE - ANIMAIS
18069395_17022157	BREJO DA MADRE DE DEUS	2023-02-26 04:22:42	2023-02-26 08:06:00	BREJO DA MADRE DE DEUS	INTERNO - NAO PROGRAMADA - MEIO AMBIENTE - ANIMAIS
18060005_17014149	JATAUBA	2023-02-22 10:09:15	2023-02-23 02:30:00	BREJO DA MADRE DE DEUS	INTERNO - NAO PROGRAMADA - MEIO AMBIENTE - VENTO
18067619_17031538	MIRANDIBA	2023-02-24 22:17:20	2023-02-25 07:41:00	BOM NOME	INTERNO - NAO PROGRAMADA - MEIO AMBIENTE - VENTO
18061572_17016948	SERRA TALHADA	2023-02-22 20:06:21	2023-02-22 22:02:00	BOM NOME	INTERNO - NAO PROGRAMADA - MEIO AMBIENTE - VENTO
18071236_17024617	GARANHUNS	2023-02-27 08:45:53	2023-02-27 14:30:00	BREJAO	INTERNO - NAO PROGRAMADA - MEIO AMBIENTE - VENTO
18066229_17019813	GARANHUNS	2023-02-24 10:50:34	2023-02-24 18:29:00	BREJAO	INTERNO - NAO PROGRAMADA - MEIO AMBIENTE - ARVORE OU VEGETACAO
18060266_17017117	TUPANATINGA	2023-02-22 11:41:56	2023-02-23 19:45:00	BUIQUE	INTERNO - NAO PROGRAMADA - MEIO AMBIENTE - CORROSAO
18068985_17031903	BUIQUE	2023-02-25 18:28:22	2023-02-26 13:49:00	BUIQUE	INTERNO - NAO PROGRAMADA - MEIO AMBIENTE - DESCARGA ATMOSFERICA
18059198_17012958	RECIFE	2023-02-22 05:50:33	2023-02-22 08:50:00	BOA VIAGEM	INTERNO - NAO PROGRAMADA - MEIO AMBIENTE - VENTO
18072112_17025383	FLORESTA	2023-02-27 15:23:43	2023-02-27 18:58:00	FLORESTA	INTERNO - NAO PROGRAMADA - MEIO AMBIENTE - DESCARGA ATMOSFERICA
18069881_17024369	FLORESTA	2023-02-26 09:46:48	2023-02-27 09:30:00	FLORESTA	INTERNO - NAO PROGRAMADA - MEIO AMBIENTE - ARVORE OU VEGETACAO
18069881_17024369	ITACURUBA	2023-02-26 09:46:48	2023-02-27 09:30:00	FLORESTA	INTERNO - NAO PROGRAMADA - MEIO AMBIENTE - ARVORE OU VEGETACAO
18068347_17021617	GLORIA DO GOITA	2023-02-25 11:27:47	2023-02-25 20:09:00	GLORIA DO GOITA	INTERNO - NAO PROGRAMADA - MEIO AMBIENTE - DESCARGA ATMOSFERICA
18060330_17014968	GLORIA DO GOITA	2023-02-22 12:00:36	2023-02-23 02:35:00	GLORIA DO GOITA	INTERNO - NAO PROGRAMADA - MEIO AMBIENTE - VENTO
18060330_17014968	GLORIA DO GOITA	2023-02-22 12:00:36	2023-02-23 02:55:00	GLORIA DO GOITA	INTERNO - NAO PROGRAMADA - MEIO AMBIENTE - VENTO
18063949_17017162	CHA GRANDE	2023-02-23 12:57:38	2023-02-23 20:20:00	GRAVATA II	INTERNO - NAO PROGRAMADA - MEIO AMBIENTE - DESCARGA ATMOSFERICA
18062942_17015434	SAO JOAO	2023-02-23 08:07:01	2023-02-23 10:37:00	HELIOPOLIS	INTERNO - NAO PROGRAMADA - MEIO AMBIENTE - VENTO
18059361_17014169	JUPI	2023-02-22 18:25:01	2023-02-22 19:06:00	HELIOPOLIS	INTERNO - NAO PROGRAMADA - MEIO AMBIENTE - ANIMAIS
18068465_17029902	ITAIBA	2023-02-25 12:44:19	2023-02-25 16:35:00	INAJA	INTERNO - NAO PROGRAMADA - MEIO AMBIENTE - DESCARGA ATMOSFERICA
18060487_17013813	ITAIBA	2023-02-22 13:02:59	2023-02-22 15:30:00	AGUAS BELAS	INTERNO - NAO PROGRAMADA - MEIO AMBIENTE - DESCARGA ATMOSFERICA
18059450_17013377	ITAIBA	2023-02-22 07:28:26	2023-02-22 12:04:00	AGUAS BELAS	INTERNO - NAO PROGRAMADA - MEIO AMBIENTE - CORROSAO
18072593_17025679	ITAIBA	2023-02-27 20:34:11	2023-02-27 23:18:00	INAJA	INTERNO - NAO PROGRAMADA - MEIO AMBIENTE - DESCARGA ATMOSFERICA

18066521_ 17032734	CALCADO	2023-02-24 12:59:16	2023-02-24 15:48:00	LAJEDO	INTERNO - NAO PROGRAMADA - MEIO AMBIENTE - ANIMAIS
18072440_ 17025552	ABREU E LIMA	2023-02-27 18:25:17	2023-02-27 20:30:00	CRUZ DE REBOUCAS	INTERNO - NAO PROGRAMADA - MEIO AMBIENTE - QUEIMA OU INCENDIO
18061897_ 17014483	CABO DE SANTO AGOSTINHO	2023-02-22 23:01:19	2023-02-23 06:45:28	VITORIA DE SANTO ANTAO II	INTERNO - NAO PROGRAMADA - MEIO AMBIENTE - DESCARGA ATMOSFERICA
18071469_ 17024461	AGRESTINA	2023-02-27 10:10:36	2023-02-27 12:25:00	AGRESTINA	INTERNO - NAO PROGRAMADA - MEIO AMBIENTE - ANIMAIS
18063722_ 17025183	ITAMBE	2023-02-23 11:34:31	2023-02-24 05:03:00	ORATORIO	INTERNO - NAO PROGRAMADA - MEIO AMBIENTE - VENTO
18071396_ 17024537	CARUARU	2023-02-27 09:57:19	2023-02-27 13:22:45	CAMPUS	INTERNO - NAO PROGRAMADA - MEIO AMBIENTE - QUEIMA OU INCENDIO
18065105_ 17018255	CARUARU	2023-02-23 19:49:37	2023-02-24 11:26:00	CAMPUS	INTERNO - NAO PROGRAMADA - MEIO AMBIENTE - CORROSAO
18067132_ 17020754	SALGADINHO	2023-02-24 17:24:08	2023-02-25 07:55:00	PASSIRA	INTERNO - NAO PROGRAMADA - MEIO AMBIENTE - ARVORE OU VEGETACAO
18066742_ 17022026	CABO DE SANTO AGOSTINHO	2023-02-24 14:49:06	2023-02-26 05:00:26	IPOJUCA	INTERNO - NAO PROGRAMADA - MEIO AMBIENTE - DESCARGA ATMOSFERICA
18066178_ 17023025	INAJA	2023-02-24 10:31:25	2023-02-26 12:56:00	INAJA	INTERNO - NAO PROGRAMADA - MEIO AMBIENTE - DESCARGA ATMOSFERICA
18069418_ 17042629	JABOATAO DOS GUARARAPES	2023-02-26 06:07:23	2023-02-26 06:33:27	PONTEZINHA	INTERNO - NAO PROGRAMADA - MEIO AMBIENTE - ARVORE OU VEGETACAO
18061969_ 17014568	RECIFE	2023-02-22 23:58:18	2023-02-23 00:24:30	TABATINGA	INTERNO - NAO PROGRAMADA - MEIO AMBIENTE - VENTO
18067054_ 17021197	VENTUROSA	2023-02-24 16:54:08	2023-02-26 16:55:00	PESQUEIRA	INTERNO - NAO PROGRAMADA - MEIO AMBIENTE - ARVORE OU VEGETACAO
18059349_ 17012925	ALTINHO	2023-02-22 06:51:27	2023-02-22 08:22:00	AGRESTINA	INTERNO - NAO PROGRAMADA - MEIO AMBIENTE - DESCARGA ATMOSFERICA
18061436_ 17014660	SAO LOURENCO DA MATA	2023-02-22 20:30:00	2023-02-22 20:50:00	MORENO	INTERNO - NAO PROGRAMADA - MEIO AMBIENTE - QUEIMA OU INCENDIO
18065555_ 17018981	PRIMAVERA	2023-02-24 06:44:49	2023-02-24 13:10:00	ESCADA	INTERNO - NAO PROGRAMADA - MEIO AMBIENTE - DESCARGA ATMOSFERICA
18071711_ 17032029	AFRANIO	2023-02-27 11:57:26	2023-03-02 10:05:00	AFRANIO	INTERNO - NAO PROGRAMADA - MEIO AMBIENTE - VENTO
18069328_ 17021885	PETROLINA	2023-02-25 23:47:33	2023-02-26 03:49:44	BARRA DE BEBEDOURO	INTERNO - NAO PROGRAMADA - MEIO AMBIENTE - VENTO
18069328_ 17021885	PETROLINA	2023-02-25 23:47:33	2023-02-26 02:01:19	MASSANGANO I	INTERNO - NAO PROGRAMADA - MEIO AMBIENTE - VENTO
18070616_ 17023581	TRIUNFO	2023-02-26 17:37:15	2023-02-26 22:10:00	FLORES	INTERNO - NAO PROGRAMADA - MEIO AMBIENTE - DESCARGA ATMOSFERICA
18059832_ 17013637	VITORIA DE SANTO ANTAO	2023-02-22 09:13:58	2023-02-22 13:50:00	VITORIA DE SANTO ANTAO II	INTERNO - NAO PROGRAMADA - MEIO AMBIENTE - VENTO
18063084_ 17017857	CABO DE SANTO AGOSTINHO	2023-02-23 08:43:55	2023-02-24 04:05:00	CABO	INTERNO - NAO PROGRAMADA - MEIO AMBIENTE - DESCARGA ATMOSFERICA

18060496_ 17017273	TABIRA	2023-02-22 13:07:31	2023-02-22 20:30:00	TABIRA	INTERNO - NAO PROGRAMADA - MEIO AMBIENTE - DESCARGA ATMOSFERICA
18065858_ 17019598	SAO LOURENCO DA MATA	2023-02-24 08:53:12	2023-02-24 09:10:00	TABATINGA	INTERNO - NAO PROGRAMADA - MEIO AMBIENTE - DESCARGA ATMOSFERICA
18069917_ 17022597	SALOA	2023-02-26 09:57:57	2023-02-26 12:52:00	BREJAO	INTERNO - NAO PROGRAMADA - MEIO AMBIENTE - ANIMAIS
18068717_ 17023166	PETROLANDIA	2023-02-25 16:03:45	2023-02-26 15:13:00	NOVA PETROLANDIA	INTERNO - NAO PROGRAMADA - MEIO AMBIENTE - DESCARGA ATMOSFERICA
18061897_ 17014483	MORENO	2023-02-22 23:01:19	2023-02-22 23:14:46	MORENO	INTERNO - NAO PROGRAMADA - MEIO AMBIENTE - DESCARGA ATMOSFERICA
18061946_ 17014664	RECIFE	2023-02-22 23:41:04	2023-02-23 01:28:00	BOA VISTA	INTERNO - NAO PROGRAMADA - MEIO AMBIENTE - ARVORE OU VEGETACAO
18070750_ 17025925	CUSTODIA	2023-02-26 19:32:36	2023-02-26 23:28:00	CUSTODIA	INTERNO - NAO PROGRAMADA - MEIO AMBIENTE - VENTO
18070935_ 17027066	PARNAMIRIM	2023-02-27 00:16:44	2023-02-27 12:10:00	PARNAMIRIM	INTERNO - NAO PROGRAMADA - MEIO AMBIENTE - ANIMAIS
18071255_ 17027359	SANTA FILOMENA	2023-02-27 08:54:13	2023-02-27 14:56:00	SANTA CRUZ	INTERNO - NAO PROGRAMADA - MEIO AMBIENTE - DESCARGA ATMOSFERICA
18059761_ 17013207	JATAUBA	2023-02-22 08:58:54	2023-02-22 17:01:00	BREJO DA MADRE DE DEUS	INTERNO - NAO PROGRAMADA - MEIO AMBIENTE - DESCARGA ATMOSFERICA
18071258_ 17028552	TUPANATINGA	2023-02-27 08:55:11	2023-02-27 14:30:00	BUIQUE	INTERNO - NAO PROGRAMADA - MEIO AMBIENTE - ARVORE OU VEGETACAO
18059297_ 17014124	OURICURI	2023-02-22 06:30:29	2023-02-22 18:35:00	SANTA CRUZ	INTERNO - NAO PROGRAMADA - MEIO AMBIENTE - VENTO
18060912_ 17014471	PEDRA	2023-02-22 15:16:23	2023-02-23 07:56:00	VENTUROSA	INTERNO - NAO PROGRAMADA - MEIO AMBIENTE - ARVORE OU VEGETACAO
18067831_ 17021578	INAJA	2023-02-25 06:33:19	2023-02-25 19:05:00	INAJA	INTERNO - NAO PROGRAMADA - MEIO AMBIENTE - VENTO
18069018_ 17022643	TUPANATINGA	2023-02-25 18:45:17	2023-02-26 12:15:00	BUIQUE	INTERNO - NAO PROGRAMADA - MEIO AMBIENTE - DESCARGA ATMOSFERICA
18064430_ 17030503	SALGUEIRO	2023-02-23 15:50:53	2023-02-23 19:25:00	CABROBO	INTERNO - NAO PROGRAMADA - MEIO AMBIENTE - VENTO
18059477_ 17013224	OURICURI	2023-02-22 07:40:37	2023-02-22 10:05:00	SANTA CRUZ	INTERNO - NAO PROGRAMADA - MEIO AMBIENTE - DESCARGA ATMOSFERICA
18059406_ 17016284	JATAUBA	2023-02-22 07:14:35	2023-02-23 15:17:34	BREJO DA MADRE DE DEUS	INTERNO - NAO PROGRAMADA - MEIO AMBIENTE - ANIMAIS
18062686_ 17015528	JABOATAO DOS GUARARAPES	2023-02-23 07:01:15	2023-02-23 14:40:55	JABOATAO	INTERNO - NAO PROGRAMADA - MEIO AMBIENTE - CORROSAO
18068714_ 17021864	SALOA	2023-02-25 16:02:05	2023-02-25 23:30:00	BREJAO	INTERNO - NAO PROGRAMADA - MEIO AMBIENTE - ARVORE OU VEGETACAO
18070239_ 17022898	CARUARU	2023-02-26 12:41:21	2023-02-26 14:40:00	AGRESTINA	INTERNO - NAO PROGRAMADA - MEIO AMBIENTE - DESCARGA ATMOSFERICA
18060325_ 17016567	OURICURI	2023-02-22 11:58:24	2023-02-23 12:00:00	SANTA CRUZ	INTERNO - NAO PROGRAMADA - MEIO AMBIENTE - VENTO

18068301_ 17027297	OURICURI	2023-02-25 10:59:26	2023-02-27 10:57:00	OURICURI	INTERNO - NAO PROGRAMADA - MEIO AMBIENTE - VENTO
18070530_ 17024014	MORENO	2023-02-26 16:19:03	2023-02-27 09:10:00	MORENO	INTERNO - NAO PROGRAMADA - MEIO AMBIENTE - ARVORE OU VEGETACAO
18062587_ 17018018	SAO LOURENCO DA MATA	2023-02-24 06:35:01	2023-02-24 06:42:00	TABATINGA	INTERNO - NAO PROGRAMADA - MEIO AMBIENTE - ARVORE OU VEGETACAO
18071006_ 17024114	CATENDE	2023-02-27 05:50:37	2023-02-27 09:40:00	CATENDE	INTERNO - NAO PROGRAMADA - MEIO AMBIENTE - ARVORE OU VEGETACAO
18061329_ 17014224	CABO DE SANTO AGOSTINHO	2023-02-22 17:51:27	2023-02-22 20:04:00	CABO	INTERNO - NAO PROGRAMADA - MEIO AMBIENTE - VENTO
18070590_ 17031697	INAJA	2023-02-26 17:10:22	2023-02-26 21:30:00	INAJA	#N/D
18066874_ 17019803	TUPANATINGA	2023-02-24 15:42:56	2023-02-24 19:51:00	BUIQUE	INTERNO - NAO PROGRAMADA - MEIO AMBIENTE - ARVORE OU VEGETACAO
18070350_ 17023896	SALGUEIRO	2023-02-26 14:16:59	2023-02-27 07:00:00	SERRITA	INTERNO - NAO PROGRAMADA - MEIO AMBIENTE - VENTO
18070650_ 17028545	TUPANATINGA	2023-02-26 18:05:24	2023-02-27 15:35:00	BUIQUE	INTERNO - NAO PROGRAMADA - MEIO AMBIENTE - DESCARGA ATMOSFERICA
18068990_ 17021778	AFRANIO	2023-02-25 18:31:30	2023-02-25 21:25:00	AFRANIO	INTERNO - NAO PROGRAMADA - MEIO AMBIENTE - VENTO
18069353_ 17021928	PETROLINA	2023-02-26 01:06:38	2023-02-26 09:52:00	BARRA DE BEBEDOURO	INTERNO - NAO PROGRAMADA - MEIO AMBIENTE - ARVORE OU VEGETACAO
18065252_ 17017514	JABOATAO DOS GUARARAPES	2023-02-23 22:20:00	2023-02-23 22:40:00	PRAZERES	INTERNO - NAO PROGRAMADA - MEIO AMBIENTE - QUEIMA OU INCENDIO
18062789_ 17015179	CAMARAGIBE	2023-02-23 07:32:35	2023-02-23 12:10:00	CAMARAGIBE	INTERNO - NAO PROGRAMADA - MEIO AMBIENTE - QUEIMA OU INCENDIO
18072241_ 17025512	RECIFE	2023-02-27 16:18:43	2023-02-27 20:10:55	SANTO AMARO	INTERNO - NAO PROGRAMADA - MEIO AMBIENTE - QUEIMA OU INCENDIO
18068523_ 17022509	JABOATAO DOS GUARARAPES	2023-02-25 13:19:07	2023-02-26 11:50:00	JABOATAO	INTERNO - NAO PROGRAMADA - MEIO AMBIENTE - DESCARGA ATMOSFERICA
18065479_ 17019708	JABOATAO DOS GUARARAPES	2023-02-24 05:37:29	2023-02-24 09:25:00	JABOATAO	INTERNO - NAO PROGRAMADA - MEIO AMBIENTE - DESCARGA ATMOSFERICA
18068764_ 17021854	PALMARES	2023-02-25 16:41:15	2023-02-26 12:55:00	PALMARES	INTERNO - NAO PROGRAMADA - MEIO AMBIENTE - ARVORE OU VEGETACAO
18071991_ 17030579	PALMARES	2023-02-27 14:22:45	2023-03-01 13:40:00	PALMARES	INTERNO - NAO PROGRAMADA - MEIO AMBIENTE - ANIMAIS
18070891_ 17023771	PETROLANDIA	2023-02-26 22:24:26	2023-02-27 02:16:00	NOVA PETROLANDIA	INTERNO - NAO PROGRAMADA - MEIO AMBIENTE - VENTO
18059180_ 17012970	CUMARU	2023-02-22 05:19:03	2023-02-22 07:16:00	PASSIRA	INTERNO - NAO PROGRAMADA - MEIO AMBIENTE - VENTO
18066150_ 17018841	JABOATAO DOS GUARARAPES	2023-02-24 10:20:25	2023-02-24 14:00:00	JABOATAO	INTERNO - NAO PROGRAMADA - MEIO AMBIENTE - ARVORE OU VEGETACAO
18066136_ 17019480	AFRANIO	2023-02-24 10:12:28	2023-02-24 17:00:00	AFRANIO	INTERNO - NAO PROGRAMADA - MEIO AMBIENTE - DESCARGA ATMOSFERICA

18059082_ 17012661	RECIFE	2023-02-22 02:44:28	2023-02-22 05:25:00	VARZEA	INTERNO - NAO PROGRAMADA - MEIO AMBIENTE - QUEIMA OU INCENDIO
18071214_ 17024823	FLORESTA	2023-02-27 08:43:31	2023-02-27 14:20:00	FLORESTA	INTERNO - NAO PROGRAMADA - MEIO AMBIENTE - VENTO
18061952_ 17014808	IGARASSU	2023-02-22 23:56:13	2023-02-23 01:50:22	CRUZ DE REBOUCAS	INTERNO - NAO PROGRAMADA - MEIO AMBIENTE - QUEIMA OU INCENDIO
18072037_ 17025453	PAULISTA	2023-02-27 14:39:31	2023-02-27 20:02:38	PARATIBE I	INTERNO - NAO PROGRAMADA - MEIO AMBIENTE - ARVORE OU VEGETACAO
18072037_ 17025453	RECIFE	2023-02-27 14:39:31	2023-02-27 20:02:38	PARATIBE I	INTERNO - NAO PROGRAMADA - MEIO AMBIENTE - ARVORE OU VEGETACAO
18068946_ 17022335	SALGUEIRO	2023-02-25 18:11:50	2023-02-26 05:20:00	SALGUEIRO	INTERNO - NAO PROGRAMADA - MEIO AMBIENTE - ANIMAIS
18062804_ 17015468	QUIPAPA	2023-02-23 07:32:38	2023-02-23 11:00:00	QUIPAPA	INTERNO - NAO PROGRAMADA - MEIO AMBIENTE - DESCARGA ATMOSFERICA
18069314_ 17022031	RIBEIRAO	2023-02-25 23:22:29	2023-02-26 01:40:00	JOSE MARIANO	INTERNO - NAO PROGRAMADA - MEIO AMBIENTE - DESCARGA ATMOSFERICA
18064476_ 17018657	SALGADINHO	2023-02-23 16:03:39	2023-02-24 11:00:00	PASSIRA	INTERNO - NAO PROGRAMADA - MEIO AMBIENTE - VENTO
18064101_ 17016773	LIMOEIRO	2023-02-23 13:57:44	2023-02-23 16:05:00	LIMOEIRO	INTERNO - NAO PROGRAMADA - MEIO AMBIENTE - VENTO
18061740_ 17014564	CAMARAGIBE	2023-02-22 21:29:42	2023-02-23 00:42:00	CAMARAGIBE	INTERNO - NAO PROGRAMADA - MEIO AMBIENTE - VENTO
18066933_ 17020600	BONITO	2023-02-24 16:09:24	2023-02-25 10:40:00	BONITO	INTERNO - NAO PROGRAMADA - MEIO AMBIENTE - DESCARGA ATMOSFERICA
18072735_ 17025820	PETROLINA	2023-02-27 23:58:14	2023-02-28 03:25:00	PETROLINA I	INTERNO - NAO PROGRAMADA - MEIO AMBIENTE - ARVORE OU VEGETACAO
18067762_ 17020554	ALTINHO	2023-02-25 02:26:59	2023-02-25 09:25:00	CUPIRA	INTERNO - NAO PROGRAMADA - MEIO AMBIENTE - VENTO
18070305_ 17023280	CONDADO	2023-02-26 13:32:14	2023-02-26 17:20:00	CONDADO	INTERNO - NAO PROGRAMADA - MEIO AMBIENTE - QUEIMA OU INCENDIO
18068364_ 17021501	CHA GRANDE	2023-02-25 11:35:00	2023-02-25 19:20:00	GRAVATA II	INTERNO - NAO PROGRAMADA - MEIO AMBIENTE - DESCARGA ATMOSFERICA
18066079_ 17018453	RECIFE	2023-02-24 09:54:53	2023-02-24 11:42:00	BOA VIAGEM	INTERNO - NAO PROGRAMADA - MEIO AMBIENTE - CORROSAO
18067603_ 17020074	RECIFE	2023-02-24 22:02:02	2023-02-25 00:28:00	MACAXEIRA	INTERNO - NAO PROGRAMADA - MEIO AMBIENTE - DESCARGA ATMOSFERICA
18064130_ 17017829	GRAVATA	2023-02-23 14:06:25	2023-02-24 01:20:00	GRAVATA II	INTERNO - NAO PROGRAMADA - MEIO AMBIENTE - VENTO
18069471_ 17033504	BUIQUE	2023-02-26 06:42:13	2023-02-26 18:05:00	BUIQUE	INTERNO - NAO PROGRAMADA - MEIO AMBIENTE - DESCARGA ATMOSFERICA

18069077_ 17025857	SALGUEIRO	2023-02-25 19:26:52	2023-02-26 10:28:00	SALGUEIRO	INTERNO - NAO PROGRAMADA - MEIO AMBIENTE - DESCARGA ATMOSFERICA
18072357_ 17025615	PALMARES	2023-02-27 17:35:30	2023-02-27 22:10:00	PALMARES	INTERNO - NAO PROGRAMADA - MEIO AMBIENTE - QUEIMA OU INCENDIO
18069057_ 17022234	PANELAS	2023-02-25 19:09:02	2023-02-26 08:08:00	CUPIRA	INTERNO - NAO PROGRAMADA - MEIO AMBIENTE - VENTO
18071027_ 17031636	BONITO	2023-02-27 06:27:50	2023-03-03 17:45:00	BONITO	INTERNO - NAO PROGRAMADA - MEIO AMBIENTE - ARVORE OU VEGETACAO
18059202_ 17012736	JABOATAO DOS GUARARAPES	2023-02-22 05:42:08	2023-02-22 06:08:13	PRAZERES	INTERNO - NAO PROGRAMADA - MEIO AMBIENTE - DESCARGA ATMOSFERICA
18063906_ 17017673	PETROLINA	2023-02-23 12:40:53	2023-02-24 02:25:00	BARRA DE BEBEDOURO	INTERNO - NAO PROGRAMADA - MEIO AMBIENTE - VENTO
18060710_ 17013556	ARCOVERDE	2023-02-22 14:16:32	2023-02-22 17:06:40	ARCOVERDE	INTERNO - NAO PROGRAMADA - MEIO AMBIENTE - ARVORE OU VEGETACAO
18060710_ 17013556	PEDRA	2023-02-22 14:16:32	2023-02-22 14:22:24	ARCOVERDE	INTERNO - NAO PROGRAMADA - MEIO AMBIENTE - ARVORE OU VEGETACAO
18060710_ 17013710	PEDRA	2023-02-22 15:35:29	2023-02-22 17:00:00	ARCOVERDE	INTERNO - NAO PROGRAMADA - MEIO AMBIENTE - ARVORE OU VEGETACAO
18062440_ 17017890	RECIFE	2023-02-23 02:53:33	2023-02-23 03:06:33	GAZOMETRO	INTERNO - NAO PROGRAMADA - MEIO AMBIENTE - VENTO
18062551_ 17015299	LAGOA GRANDE	2023-02-23 06:07:52	2023-02-23 09:43:00	SANTA MARIA DA BOA VISTA	INTERNO - NAO PROGRAMADA - MEIO AMBIENTE - VENTO
18068390_ 17021044	SANTA MARIA DA BOA VISTA	2023-02-25 11:44:10	2023-02-25 14:29:00	SANTA MARIA DA BOA VISTA	INTERNO - NAO PROGRAMADA - MEIO AMBIENTE - VENTO
18069517_ 17028454	OURICURI	2023-02-26 07:19:52	2023-02-26 12:00:00	TRINDADE	INTERNO - NAO PROGRAMADA - MEIO AMBIENTE - ARVORE OU VEGETACAO
18061427_ 17015776	CARPINA	2023-02-22 18:43:54	2023-02-23 12:30:00	CARPINA	INTERNO - NAO PROGRAMADA - MEIO AMBIENTE - CORROSAO
18068489_ 17021245	PETROLINA	2023-02-25 13:01:43	2023-02-25 15:50:00	BARRA DE BEBEDOURO	INTERNO - NAO PROGRAMADA - MEIO AMBIENTE - ARVORE OU VEGETACAO
18068047_ 17028197	LAGOA GRANDE	2023-02-25 08:38:24	2023-02-25 10:24:00	BARRA DE BEBEDOURO	INTERNO - NAO PROGRAMADA - MEIO AMBIENTE - VENTO
18069034_ 17021713	LAGOA DO CARRO	2023-02-25 19:08:33	2023-02-25 20:48:00	CARPINA	INTERNO - NAO PROGRAMADA - MEIO AMBIENTE - VENTO
18060484_ 17013802	IGUARACI	2023-02-22 13:02:15	2023-02-22 16:02:00	AFOGADOS DA INGAZEIRA	INTERNO - NAO PROGRAMADA - MEIO AMBIENTE - DESCARGA ATMOSFERICA
18067016_ 17020103	SERRA TALHADA	2023-02-24 16:46:08	2023-02-25 09:40:00	SERRA TALHADA	INTERNO - NAO PROGRAMADA - MEIO AMBIENTE - ARVORE OU VEGETACAO
18068695_ 17023559	QUIXABA	2023-02-25 15:53:34	2023-02-25 17:44:00	CARNAIBA	INTERNO - NAO PROGRAMADA - MEIO AMBIENTE - VENTO
18067300_ 17019805	RECIFE	2023-02-24 18:37:37	2023-02-24 20:12:00	PRAZERES	INTERNO - NAO PROGRAMADA - MEIO AMBIENTE - QUEIMA OU INCENDIO
18061791_ 17017001	SAO CAETANO	2023-02-23 14:50:00	2023-02-23 18:00:00	SAO CAETANO	INTERNO - NAO PROGRAMADA - MEIO AMBIENTE - ARVORE OU VEGETACAO

18061791_ 17017010	SAO CAETANO	2023-02-23 14:50:00	2023-02-23 18:00:00	SAO CAETANO	INTERNO - NAO PROGRAMADA - MEIO AMBIENTE - ARVORE OU VEGETACAO
18061778_ 17014397	CANHOTINHO	2023-02-22 21:49:31	2023-02-22 22:50:00	ANGELIM	INTERNO - NAO PROGRAMADA - MEIO AMBIENTE - QUEIMA OU INCENDIO
18067568_ 17020300	CABO DE SANTO AGOSTINHO	2023-02-24 21:14:47	2023-02-25 01:56:00	ENSEADA DOS CORAIS	INTERNO - NAO PROGRAMADA - MEIO AMBIENTE - DESCARGA ATMOSFERICA
18061791_ 17017050	SAO CAETANO	2023-02-23 14:50:00	2023-02-23 18:00:00	SAO CAETANO	INTERNO - NAO PROGRAMADA - MEIO AMBIENTE - ARVORE OU VEGETACAO
18061791_ 17017007	SAO CAETANO	2023-02-23 14:50:00	2023-02-23 18:00:00	SAO CAETANO	INTERNO - NAO PROGRAMADA - MEIO AMBIENTE - ARVORE OU VEGETACAO
18061791_ 17017047	SAO CAETANO	2023-02-23 14:50:00	2023-02-23 18:00:00	SAO CAETANO	INTERNO - NAO PROGRAMADA - MEIO AMBIENTE - ARVORE OU VEGETACAO
18061791_ 17017048	SAO CAETANO	2023-02-23 14:50:00	2023-02-23 18:00:00	SAO CAETANO	INTERNO - NAO PROGRAMADA - MEIO AMBIENTE - ARVORE OU VEGETACAO
18070676_ 17023490	PAUDALHO	2023-02-26 18:20:56	2023-02-26 21:18:00	PAUDALHO	INTERNO - NAO PROGRAMADA - MEIO AMBIENTE - DESCARGA ATMOSFERICA
18059036_ 17013004	INGAZEIRA	2023-02-22 01:12:04	2023-02-22 07:14:00	AFOGADOS DA INGAZEIRA	INTERNO - NAO PROGRAMADA - MEIO AMBIENTE - DESCARGA ATMOSFERICA
18064031_ 17015902	GRAVATA	2023-02-23 13:25:01	2023-02-23 14:01:48	CAMOCIM DE SAO FELIX	INTERNO - NAO PROGRAMADA - MEIO AMBIENTE - ARVORE OU VEGETACAO
18060549_ 17014455	SERRA TALHADA	2023-02-22 13:26:20	2023-02-22 15:21:00	FLORESTA	INTERNO - NAO PROGRAMADA - MEIO AMBIENTE - DESCARGA ATMOSFERICA
18064031_ 17015902	BARRA DE GUABIRABA	2023-02-23 13:25:01	2023-02-23 14:01:48	CAMOCIM DE SAO FELIX	INTERNO - NAO PROGRAMADA - MEIO AMBIENTE - ARVORE OU VEGETACAO
18067424_ 17023368	PEDRA	2023-02-24 19:39:38	2023-02-26 19:36:00	BUIQUE	INTERNO - NAO PROGRAMADA - MEIO AMBIENTE - ARVORE OU VEGETACAO
18072003_ 17027331	BARRA DE GUABIRABA	2023-02-27 14:32:06	2023-02-27 17:41:30	CAMOCIM DE SAO FELIX	INTERNO - NAO PROGRAMADA - MEIO AMBIENTE - ARVORE OU VEGETACAO
18068394_ 17025866	IGUARACI	2023-02-25 11:55:30	2023-02-25 13:01:00	AFOGADOS DA INGAZEIRA	INTERNO - NAO PROGRAMADA - MEIO AMBIENTE - ANIMAIS
18062634_ 17016196	AFOGADOS DA INGAZEIRA	2023-02-23 06:55:08	2023-02-23 17:29:46	AFOGADOS DA INGAZEIRA	INTERNO - NAO PROGRAMADA - MEIO AMBIENTE - ARVORE OU VEGETACAO