



# Relatório de Evidência de Expurgo por Situação de Emergência

2024008

# Índice

1. Objetivo	4
2. Neoenergia Pernambuco	4
3. Resumo do Evento Climático	4
4. Premissas	6
5. Evidência do Evento	8
5.1. Classificação COBRADE	8
5.2. Código único do evento	8
5.3. Decreto de calamidade pública ou situação de emergência (se houver)	8
5.4. Mapa geométrico e diagrama unifilar da região afetada	8
5.5. Descrição dos danos causados ao sistema elétrico, incluindo a relação dos equipamentos danificados e sua importância para o sistema	9
5.6. Relato técnico sobre a intervenção realizada com as ações da distribuidora para restabelecimento do sistema, incluindo o contingente de técnicos utilizados nos serviços	10
5.7. Tempo médio de preparação, deslocamento e de execução das equipes	11
5.8. Número de unidades consumidoras atingidas	11
5.9. Municípios atingidos	12
5.10. Subestações atingidas	14
5.11. Quantidade de interrupções associadas ao evento	15

5.12.	Data e hora do início da primeira interrupção	15
5.13.	Data e hora do término da última interrupção	15
5.14.	Média de duração das interrupções	15
5.15.	Duração da interrupção mais longa	15
5.16.	Soma do CHI das interrupções associadas ao evento	15
5.17.	Evidências do evento	15
5.17.1.	<b>Matérias jornalísticas</b>	<b>23</b>
	Anexo I – Laudo de evento meteorológico (CLIMATEMPO)	28
	Anexo II – Lista de Interrupções Expurgadas	67
	Anexo III – Diagramas Unifilares das Regionais	95
	Anexo IV – Diagramas unifilares dos Conjuntos	113

# 1. Objetivo

Esse relatório tem por objetivo apresentar o expurgo por interrupção em situação de emergência (ISE) na contabilização dos indicadores de qualidade de energia da Neoenergia Pernambuco, conforme determina o módulo 8 do PRODIST, homologada pela Resolução Normativa ANEEL nº 956/2021, vigente na data de elaboração deste relatório.

O expurgo foi motivado por um fenômeno climático que atingiu o estado de Pernambuco entre os dias 14 a 22 de abril de 2024. Foi solicitado laudo meteorológico à entidade terceira (CLIMATEMPO) indicando descrição do Evento Meteorológico que provocou interrupções no fornecimento de energia elétrica, observadas na área de concessão da Neoenergia Pernambuco, disponível para consulta no Anexo I deste documento.

Foram analisadas todas as ocorrências, causas, origens e danos causados nos equipamentos, bem como os impactos causados aos clientes durante e após o evento para caracterização de interrupção em situação de emergência, onde couber, em observância as definições estabelecidas no módulo 1 do PRODIST, homologada pela Resolução Normativa ANEEL nº 956/2021.

# 2. Neoenergia Pernambuco

Empresa do Grupo Neoenergia que distribui energia para mais de 4,0 milhões de clientes em 184 municípios abrangendo todo o estado de Pernambuco, o distrito de Fernando de Noronha e o município de Pedras de Fogo, na divisa com a Paraíba.

# 3. Resumo do Evento Climático

O evento ocorrido no período 14 a 22 de abril de 2024 foi causado pela Zona de Convergência Intertropical (ZCIT) combinada com a atuação de um Distúrbio Ondulatório de Leste (DOL) que se formou no centro do Atlântico tropical e viajou em direção ao estado de Pernambuco, provocando chuva por vários dias

consecutivos. Neste período, houve registro de chuvas intensas, grande densidade de descargas atmosféricas e vendavais no estado de Pernambuco.

No período de 14 a 22 de abril de 2024, os acumulados de chuva alcançaram os 186mm no município de Sirinhaém, na regional Mata Pernambucana. Tal valor corresponde a mais de 100% da média climatológica de chuva na região no mês de abril.

Durante o período do evento houve registro de rajadas de vento que chegaram a 55 km/h no município de Ibimirim, localizado na regional Agreste Pernambucano. Ventos com essa intensidade são classificados como vento forte. Ventos com essa intensidade têm potencial para movimentar grandes árvores, o que pode causar danos às redes de distribuição de energia.

Houve registro de alta densidade de raios sobre o estado de Pernambuco. No Sertão Pernambucano, foram registrados 2599 raios, o que caracteriza uma tempestade de raios na região.

Os grandes acumulados de chuva associados às fortes rajadas de vento e alta incidência de raios evidenciam a ocorrência de um evento severo nesse período.

A representação da precipitação de março estão apresentados na Figura .

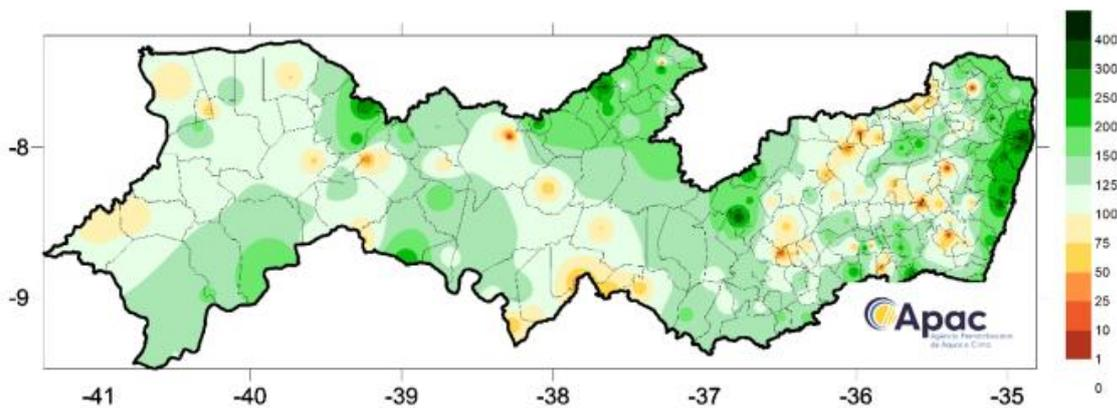

*Figura 1 – representação da precipitação de abril*

Baseado nas análises dos dados apresentados, classifica-se o evento ocorrido sobre as regionais sob concessão da Neoenergia - Pernambuco, como zona de convergência (1.3.1.2.0), chuvas intensas (1.3.2.1.4), vendaval (1.3.2.1.5) e tempestade de raios (1.3.2.1.2).

Nesse contexto, foram registradas 2119 ocorrências, impossibilitando o pronto atendimento de todas as solicitações. Mesmo mobilizando-se ativamente para garantir o restabelecimento das cargas interrompidas, as condições climáticas foram desfavoráveis para o atendimento em campo.

## 4. Premissas

- **Laudo Meteorológico;**
- **Período: Início em 14/04/2024 – 00h00min e Fim em 22/04/2024 – 23h59min.**
- **Áreas de abrangência:** Área de concessão da NEOENERGIA Pernambuco;
- **Datas em que o limite de CHI Neoenergia Pernambuco foi ultrapassado (521.518,79 - referência 2024);**
- **Período de mobilização de equipes** acima da média;
- **Causas** registradas no período e relacionadas ao evento;

De acordo com o módulo 1 do PRODIST, são caracterizadas como interrupção em situação de emergência aquelas que foram originadas no sistema de distribuição, resultantes de eventos que comprovadamente impossibilitem a atuação imediata da distribuidora e que não tenham sido provocadas ou agravadas por esta e que sejam:

- i. Decorrentes de Evento associado a Decreto de Declaração de Situação de Emergência ou Estado de Calamidade Pública emitido por órgão competente; ou
- ii. Decorrentes de Evento cuja soma do CHI das interrupções ocorridas no sistema de distribuição seja superior ao limite calculado.

$$CHI = 2.612 \cdot N^{0,35}$$

Onde:

CHI = Cliente Hora Interrompido

N = Número de Unidades Consumidoras faturadas e atendidas em BT ou MT do mês de outubro do ano anterior ao período de apuração.

Considerando o número de unidades consumidoras faturadas em outubro de 2023, o limite de CHI da Neoenergia Pernambuco no ano de 2024 é 521.518,79.

A figura do gráfico abaixo apresenta o CHI e a quantidade de ocorrências por dia no mês de Abril de 2024 nos municípios abrangidos pelo evento, onde identificamos um período de extrapolação do limite superior nos últimos dias do mês.

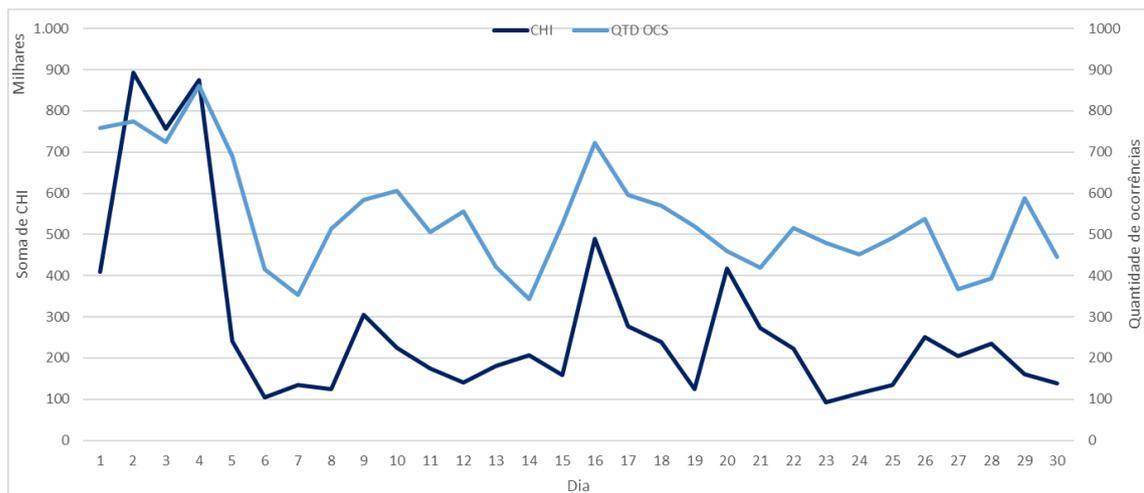

*Figura 2 – Somatório de CHI e quantidade de ocorrências por dia durante o período nos municípios abrangidos pelo evento.*

## 5. Evidência do Evento

### 5.1. Classificação COBRADE

O COBRADE (Classificação e Codificação Brasileira de Desastres) foi criado com o intuito de adequar a classificação brasileira às especificações utilizadas pela ONU na categorização de desastres e nivelar o país aos demais organismos de gerenciamento de desastres do mundo.

Baseado nas análises dos dados apresentados, classifica-se o evento ocorrido sobre as regionais sob concessão da Neoenergia - Pernambuco, como zona de convergência (1.3.1.2.0), chuvas intensas (1.3.2.1.4), vendaval (1.3.2.1.5) e tempestade de raios (1.3.2.1.2).

### 5.2. Código único do evento

Todas as ocorrências expurgadas estão associadas ao evento através do ID de número 858 registrado no GSE - sistema utilizado pela Neoenergia Pernambuco para gestão e operação do sistema elétrico desta distribuidora. Já o código único do Relatório de Evidência de Interrupção em Situação de Emergência que descreve e evidencia o evento é o 2024005.

### 5.3. Decreto de calamidade pública ou situação de emergência (se houver)

Não foram emitidos decretos de calamidade pública ou situação de emergência por parte das prefeituras dos municípios pernambucanos.

### 5.4. Mapa geométrico e diagrama unifilar da região afetada

A Neoenergia Pernambuco é dividida em 6 Setores e 30 Unidades Territoriais de Distribuição (UTD) abrangendo todo o estado de Pernambuco, o município de Pedra de Fogo-PB e o arquipélago de Fernando de Noronha.



O evento impactou em todos os Setores da Neoenergia Pernambuco – Oeste, Centro Oeste, Centro, Sul, Norte e Metropolitano .



*Figura 3 – Municípios em destaque atingidos pelo evento na área de concessão da Neoenergia Pernambuco*

Os mapas geométricos dos conjuntos do sistema elétrico da Neoenergia Pernambuco com interrupções de causas relacionadas ao evento climático em decorrência do evento climático estão dispostos no Anexo II deste documento.

Os diagramas unifilares das regionais do sistema elétrico da Neoenergia Pernambuco com destaque para as subestações com ocorrências de causas relacionadas ao evento climático com interrupções em suas redes de distribuição ou redes secundárias estão dispostos no Anexo III deste documento.

## 5.5. Descrição dos danos causados ao sistema elétrico, incluindo a relação dos equipamentos danificados e sua importância para o sistema

O evento atingiu a área de concessão impactando o sistema elétrico de diferentes formas. Dentre as principais causas destacamos altos índices de precipitação, descargas atmosféricas, objetos lançados à rede elétrica além de árvores que atingiram a rede em sua queda. A seguir, lista de equipamentos avariados em ocorrências relativas ao evento.

*Tabela 1 – Equipamentos Avariados*

EQUIPAMENTO	QUANTIDADE
Elo fusível	2614
Isoladores	100
Chave fusível	29
Transformador de Distribuição	45
Para-raios	26
Poste	15

## 5.6. Relato técnico sobre a intervenção realizada com as ações da distribuidora para restabelecimento do sistema, incluindo o contingente de técnicos utilizados nos serviços

As ações da distribuidora foram tomadas com suporte de ferramentas desenvolvidas para acompanhamento em tempo real das ocorrências pelo Centro de Operações, permitindo gerenciar as regiões com demanda superior à sua capacidade e mobilizando em tempo hábil equipes adicionais para o atendimento emergencial.

O trabalho realizado foi de manutenção e, principalmente, de restabelecimento do sistema elétrico afetado. A prioridade foi dada às localidades que interferiam diretamente em serviços essenciais de saúde, abastecimento de água, mobilidade urbana, telecomunicações e áreas com maior concentração populacional.

Para reestabelecimento do sistema entre os dias 14 e 22 de abril de 2024, equipes adicionais de serviços de rede foram acionadas, conforme Figura 4.



Figura 4 – Quantidade diária de equipes em abril 2024 nos municípios atingidos pelo evento

## 5.7. Tempo médio de preparação, deslocamento e de execução das equipes

Tabela 2 – Tempo de atendimento

<b>Tempo médio de atendimento</b>	<b>823min</b>
Preparação (TMP)	412min
Deslocamento (TMD)	51min
Execução (TME)	360min

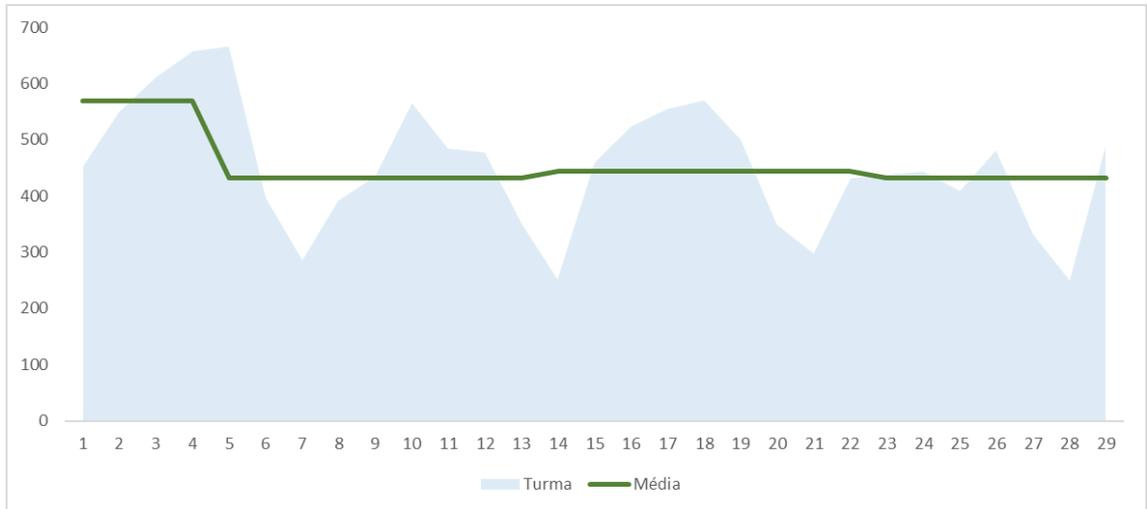
## 5.8. Número de unidades consumidoras atingidas

O evento atingiu 776.379 clientes ininterruptos.

## 5.9. Municípios atingidos

*Tabela 3 – Municípios da área de concessão da Neoenergia Pernambuco afetados pelo evento*

### MUNICÍPIOS ATINGIDOS

ABREU E LIMA	FLORESTA	PESQUEIRA
AFOGADOS DA INGAZEIRA	FREI MIGUELINHO	PETROLANDIA
AFRANIO	GAMELEIRA	PETROLINA
AGRESTINA	GARANHUNS	POCAO
AGUA PRETA	GLORIA DO GOITA	POMBOS
AGUAS BELAS	GOIANA	PRIMAVERA
ALAGOINHA	GRANITO	QUIPAPA
ALIANCA	GRAVATA	QUIXABA
ALTINHO	IATI	RECIFE
AMARAJO	IBIMIRIM	RIACHO DAS ALMAS
ANGELIM	IBIRAJUBA	RIBEIRAO
ARACOIABA	IGARASSU	RIO FORMOSO
ARARIPINA	IGUARACI	SAIRE
ARCOVERDE	INAJA	SALGADINHO
BARRA DE GUABIRABA	INGAZEIRA	SALGUEIRO
BARREIROS	IPOJUCA	SALOA
BELEM DE MARIA	IPUBI	SANHARO
BELEM DE SAO FRANCISCO	ITACURUBA	SANTA CRUZ
BELO JARDIM	ITAIBA	SANTA CRUZ DA BAIXA VERDE

## MUNICÍPIOS ATINGIDOS

BETANIA	ITAMARACA	SANTA CRUZ DO CAPIBARIBE
BEZERROS	ITAMBE	SANTA FILOMENA
BODOCO	ITAPETIM	SANTA MARIA DA BOA VISTA
BOM CONSELHO	ITAPISSUMA	SANTA MARIA DO CAMBUCA
BOM JARDIM	ITAQUITINGA	SANTA TEREZINHA
BONITO	JABOATAO DOS GUARARAPES	SAO BENEDITO DO SUL
BREJAO	JAQUEIRA	SAO BENTO DO UNA
BREJINHO	JATAUBA	SAO CAETANO
BREJO DA MADRE DE DEUS	JATOBA	SAO JOAO
BUENOS AIRES	JOAO ALFREDO	SAO JOAQUIM DO MONTE
BUIQUE	JOAQUIM NABUCO	SAO JOSE DA COROA GRANDE
CABO DE SANTO AGOSTINHO	JUCATI	SAO JOSE DO BELMONTE
CABROBO	JUPI	SAO JOSE DO EGITO
CACHOEIRINHA	JUREMA	SAO LOURENCO DA MATA
CAETES	LAGOA DE ITAENGA	SAO VICENTE FERRER
CALCADO	LAGOA DO CARRO	SERRA TALHADA
CALUMBI	LAGOA DO OURO	SERRITA
CAMARAGIBE	LAGOA DOS GATOS	SERTANIA
CAMOCIM DE SAO FELIX	LAGOA GRANDE	SIRINHAEM
CAMUTANGA	LAJEDO	SOLIDAO
CANHOTINHO	LIMOEIRO	SURUBIM
CAPOEIRAS	MACAPARANA	TABIRA
CARNAIBA	MACHADOS	TACAIMBO

## MUNICÍPIOS ATINGIDOS

CARNAUBEIRA DA PENHA	MANARI	TACARATU
CARPINA	MARAIAL	TAMANDARE
CARUARU	MIRANDIBA	TAQUARITINGA DO NORTE
CASINHAS	MOREILANDIA	TEREZINHA
CATENDE	MORENO	TERRA NOVA
CEDRO	NAZARE DA MATA	TIMBAUBA
CHA DE ALEGRIA	OLINDA	TORITAMA
CHA GRANDE	OROBO	TRACUNHAEM
CONDADO	OROCO	TRINDADE
CORRENTES	OURICURI	TRIUNFO
CORTES	PALMARES	TUPANATINGA
CUMARU	PALMEIRINA	TUPARETAMA
CUPIRA	PANELAS	VENTUROSA
CUSTODIA	PARANATAMA	VERDEJANTE
DORMENTES	PARNAMIRIM	VERTENTE DO LERIO
ESCADA	PASSIRA	VERTENTES
EXU	PAUDALHO	VICENCIA
FEIRA NOVA	PAULISTA	VITORIA DE SANTO ANTAO
FERREIROS	PEDRA	XEXEU
FLORES	PEDRAS DE FOGO	

## 5.10.Subestações atingidas

Não foram interrompidas subestações em decorrência deste evento.

## 5.11. Quantidade de interrupções associadas ao evento

Foram abertas 2119 ocorrências e registrados 3025 eventos de interrupções associadas ao evento climático em redes de distribuição e redes secundárias.

## 5.12. Data e hora do início da primeira interrupção

Início: 14/04/2024 – 00h23min

## 5.13. Data e hora do término da última interrupção

Término: 27/04/2024 – 12h10min

## 5.14. Média de duração das interrupções

09 horas e 47 minutos.

## 5.15. Duração da interrupção mais longa

217h 14m

## 5.16. Soma do CHI das interrupções associadas ao evento

A soma de CHI de todo o evento é de 2.196.607,66, extrapolando o limite superior de CHI da Neoenergia Pernambuco.

## 5.17. Evidências do evento

Registros diversos que evidenciem a classificação das ISE permitindo identificar a causa, a abrangência e os danos causados pelo evento à rede e às áreas atingidas, como imagens fotográficas, boletins meteorológicos e matérias jornalísticas

[BOLETIM PLUVIOMÉTRICO DIÁRIO - PARCIAL \(apac.pe.gov.br\)](http://apac.pe.gov.br)

## ACUMULADO MENSAL DE PRECIPITAÇÃO ABRIL/2024

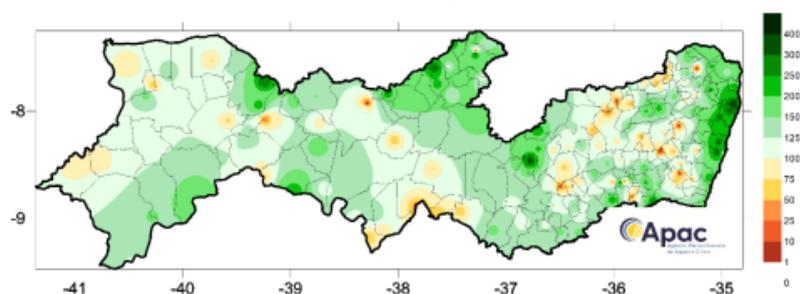

**Maior índice de chuva acumulada: 377,9 mm (Fernando de Noronha – PCD)**

**Região Metropolitana do Recife – Período chuvoso: março a julho**  
**Maior índice de chuva acumulada da mesorregião: 347,5 mm (Abreu e Lima)**

Município/Posto	Chuva diária (mm)	Chuva acumulada do mês de abril (mm)	Média climatológica de abril (mm)	Percentual do acumulado em relação à média
Abreu e Lima	3,1	347.5	311.40	112%
Araçoiaba (Granja Cristo Redentor)	59,2	219.0	187.20	117%
Cabo (Barragem de Gurjaú)	2,3	324.2	230.70	141%
Cabo (Barragem de Suape)	9,0	230.9	230.70	100%
Cabo (Pirapama)	0,6	239.0	230.70	104%
Camaragibe	0,7	198.7	278.60	71%
Goiana (Itapirema - IPA)	9,2	128.4	211.50	61%
Igarassu	1,5	222.5	271.00	82%
Igarassu (Bar.Catucá)	1,5	200.7	271.00	74%
Igarassu (Usina São José)	1,0	274.9	271.00	101%
Ipojuca	0,7	345.1	239.50	144%
Ipojuca (Suape) - PCD	---	86.6	239.50	36%
Itamaracá	6,4	191.0	281.00	68%
Itapissuma	5,5	169.0	266.20	63%
Jaboatão (Cidade da Copa) - PCD	0,2	310.2	280.30	111%
Jaboatão dos Guararapes (Bar.Duas Unas)	5,5	256.1	280.30	91%
Moreno	5,1	217.2	229.00	95%
Olinda (Academia Santa Gertrudes)	3,0	276.9	320.40	86%
Paulista	6,5	340.8	303.40	112%
Recife (Alto da Brasileira)	1,5	323.2	326.30	99%



Recife (Codecipe / Santo Amaro)	0,0	225.5	326.30	69%
São Lourenço da Mata (Tapacurá)	6,7	199.7	203.90	98%

**Zona da Mata – Período chuvoso: março a julho**  
**Maior índice de chuva acumulada da mesorregião: 278,6 mm (Xexéu (Engenho Bom Mirar))**

Município/Posto	Chuva diária (mm)	Chuva acumulada do mês de abril (mm)	Média climatológica de abril (mm)	Percentual do acumulado em relação à média
Água Preta	3,0	102.7	115.80	89%
Amaraji	2,8	50.4	159.40	32%
Barreiros	7,2	149.5	233.50	64%
Belém de Maria	2,2	186.8	110.00	170%
Buenos Aires	0,0	93.1	135.70	69%
Camutanga	0,6	174.5	149.40	117%
Carpina (Est. Exp. de Cana-de-Açúcar)	0,2	155.4	133.00	117%
Catende	8,5	216.2	129.10	167%
Chã de Alegria	3,4	159.7	161.00	99%
Chã Grande	0,8	90.8	118.00	77%
Condado	---	217.0	181.00	120%
Cortês	0,0	151.0	199.50	76%
Escada	0,0	63.1	195.00	32%
Ferreiros	1,0	151.4	151.10	100%
Gameleira	0,0	0.0	208.10	0%
Glória do Goitá	---	165.5	129.20	128%
Itambé (IPA)	1,0	170.5	161.70	105%
Itaquitinga	0,0	164.9	181.40	91%
Jaqueira	2,2	68.2	106.50	64%
Joaquim Nabuco	0,0	53.7	182.10	29%
Lagoa de Itaenga (Barragem de Carpina)	2,2	71.8	109.20	66%
Lagoa do Carro	0,0	121.3	121.70	100%
Macaparana	1,2	112.4	143.00	79%
Maraial	0,0	34.1	100.80	34%
Nazaré da Mata	0,0	156.3	144.30	108%
Palmares	0,7	159.8	159.40	100%
Paudalho	1,0	123.3	203.80	61%
Paudalho (Barragem de Goitá)	0,2	131.1	203.80	64%
Pombos	---	0.0	96.00	0%
Primavera	1,4	145.7	163.40	89%
Quipapá	2,0	253.7	109.90	231%
Ribeirão	0,0	213.3	178.50	119%
Rio Formoso (Usina Cucau)	2,4	80.8	273.50	30%

São Benedito do Sul	0,4	271.2	102.10	266%
São José da Coroa Grande	---	219.1	230.90	95%
Sirinhaém	0,0	233.5	261.30	89%
Tamandaré	0,0	112.9	153.90	73%
Timbaúba	2,0	184.5	137.60	134%
Tracunhaém	0,0	123.3	130.70	94%
Vicência	0,0	163.5	139.90	117%
Vitória de Santo Antão (IPA)	---	86.5	120.80	72%
Vitória de Santo Antão - PCD	1,4	113.6	120.80	94%
Xexéu (Engenho Bom Mirar)	1,8	278.6	168.50	165%

**Agreste – Período chuvoso: março a julho**  
**Maior índice de chuva acumulada da mesorregião: 345,0 mm (Alagoinha)**

Município/Posto	Chuva diária (mm)	Chuva acumulada do mês de abril (mm)	Média climatológica de abril (mm)	Percentual do acumulado em relação à média
Agrestina	1,2	91.4	97.00	94%
Águas Belas	0,0	160.0	72.40	221%
Alagoinha	5,0	345.0	84.50	408%
Altinho	0,3	159.8	91.40	175%
Angelim	8,1	121.0	108.60	111%
Barra de Guabiraba	1,0	121.8	135.40	90%
Belo Jardim	0,0	90.2	103.60	87%
Belo Jardim (Açude Bituri)	0,0	102.0	103.60	98%
Bezerros	---	48.9	91.80	53%
Bom Conselho (IPA)	0,0	128.3	62.60	205%
Bom Jardim	1,3	87.6	171.50	51%
Bonito	1,1	122.6	117.90	104%
Bonito (Fazenda Vila Bela)	4,4	131.2	117.90	111%
Bonito (Mata da Chuva)	0,0	207.7	117.90	176%
Brejão (IPA)	0,0	139.8	154.40	91%
Brejo da Madre de Deus	0,0	129.2	115.80	112%
Brejo da Madre de Deus (Fazenda Nova)	0,0	45.2	115.80	39%
Buique	4,7	141.2	114.20	124%
Cachoeirinha	1,2	126.2	78.20	161%
Caetés	21,0	153.7	105.90	145%
Caçados	1,8	110.2	95.30	116%
Camocim de São Felix	---	72.9	104.90	69%
Canhotinho	14,7	128.7	106.40	121%
Capoeiras	0,0	116.7	82.50	141%
Caruaru	0,0	78.1	82.50	95%

Caruaru (IPA)	0,0	146.2	82.50	177%
Casinhas	0,0	88.8	135.30	66%
Correntes	---	160.6	110.20	146%
Cumaru	0,0	213.2	83.10	257%
Cupira	2,0	153.0	100.30	153%
Feira Nova	0,0	116.0	83.10	140%
Frei Miguelinho (IPA)	---	45.2	80.70	56%
Garanhuns	---	99.2	115.60	86%
Gravatá	0,7	92.7	100.40	92%
Iati	---	116.5	86.90	134%
Ibirajuba	1,0	174.5	86.30	202%
Itaiba	---	61.4	77.30	79%
Jatauba	0,0	143.7	92.00	156%
João Alfredo	2,0	143.0	139.80	102%
Jucati	0,0	12.2	90.70	13%
Jupi	---	70.2	92.30	76%
Jurema	0,0	109.8	96.90	113%
Lagoa do Ouro	0,0	160.0	120.00	133%
Lagoa dos Gatos	---	23.2	103.80	22%
Lajedo	7,2	77.9	88.00	89%
Limoeiro	1,6	169.3	113.20	150%
Machados	---	48.0	154.20	31%
Orobó	---	45.6	99.30	46%
Palmeirina	---	109.0	116.50	94%
Panelas	---	50.8	99.30	51%
Paranatama	---	128.3	116.50	110%
Passira	0,0	243.9	78.90	309%
Pedra (São Pedro do Cordeiro)	0,0	113.0	102.80	110%
Pesqueira	1,8	212.2	105.10	202%
Poção	0,0	252.0	102.30	246%
Riacho das Almas	2,8	170.5	79.00	216%
Sairé	1,6	74.5	110.60	67%
Salgadinho	0,0	202.9	97.30	209%
Saloá	0,0	139.8	109.90	127%
Sanharó	0,0	75.0	102.00	74%
Santa Cruz do Capibaribe	0,0	123.9	63.50	195%
Santa Maria do Cambuca	0,0	134.6	100.50	134%
São Bento do Una (IPA)	0,0	67.1	85.10	79%
São Bento do Una - PCD	0,4	66.4	85.10	78%
São Caetano	---	83.0	96.70	86%
São João	21,0	153.7	110.50	139%
São Joaquim do Monte	0,0	102.2	108.90	94%

São Vicente Férrer	---	61.9	146.10	42%
Surubim	0,0	126.0	112.70	112%
Tacaimbó	0,0	155.6	100.10	155%
Taquaritinga do Norte	0,0	115.0	80.00	144%
Terezinha	---	116.7	115.60	101%
Tupanatinga	0,0	132.1	95.10	139%
Venturosa	0,0	148.0	110.60	134%
Vertente do Lério	---	130.1	112.10	116%
Vertentes (IPA)	0,0	84.2	97.50	86%

**Sertão – Período chuvoso: janeiro a abril**
**Maior índice de chuva acumulada da mesorregião: 326,5 mm (São José do Egito (IPA))**

Município/Posto	Chuva diária (mm)	Chuva acumulada do mês de abril (mm)	Média climatológica de abril (mm)	Percentual do acumulado em relação à média
Afogados da Ingazeira	4,0	217.0	121.80	178%
Afrânio	---	89.1	65.20	137%
Araripina	0,0	78.3	93.80	83%
Arcoverde (INMET)	0,0	133.7	116.00	115%
Belém de São Francisco (CHESF)	2,0	236.6	105.80	224%
Belém de São Francisco (Ibó - CHESF)	1,6	68.9	105.80	65%
Belém de São Francisco (IPA)	0,0	219.3	105.80	207%
Betânia	0,0	59.7	75.60	79%
Bodocó	3,7	112.5	106.50	106%
Brejinho	1,6	165.2	127.60	129%
Cabrobó	0,0	89.0	116.90	76%
Calumbi	0,2	138.2	148.10	93%
Carnaíba	3,2	174.9	121.50	144%
Carnaubeira da Penha	0,0	181.0	90.60	200%
Cedro	0,0	290.5	106.90	272%
Custódia	1,5	143.1	97.30	147%
Dormentes	0,0	84.5	66.80	126%
Exu (IPA)	0,0	73.9	106.30	70%
Flores	0,0	153.3	116.40	132%
Floresta (CHESF)	0,8	125.0	98.10	127%
Floresta (IPA)	0,3	136.0	98.10	139%
Granito	2,0	108.0	98.40	110%
Ibimirim (IPA)	0,0	73.8	95.70	77%
Iguaraci	1,0	130.5	117.50	111%
Inajá (CHESF)	0,0	25.7	53.10	48%
Ingazeira	0,0	160.5	116.80	137%

Ipubi	15,0	141.8	101.80	139%
Itacuruba	0,0	112.0	86.80	129%
Itapetim	0,0	142.0	133.40	106%
Jatobá	0,0	60.0	78.50	76%
Lagoa Grande (IPA)	0,0	152.2	71.70	212%
Manari	0,0	51.4	64.50	80%
Mirandiba	0,0	83.0	92.80	89%
Moreilândia	6,0	131.3	112.30	117%
Orocó	0,0	115.0	86.80	132%
Ouricuri	0,0	162.1	92.50	175%
Parnamirim	0,0	71.6	77.60	92%
Petrolândia	0,0	148.0	78.30	189%
Petrolina	0,0	134.7	47.90	281%
Petrolina (INMET)	0,0	122.1	47.90	255%
Quixaba	3,6	182.3	134.90	135%
Salgueiro	0,0	80.2	79.30	101%
Salgueiro - PCD	4,4	33.8	79.30	43%
Santa Cruz da Baixa Verde	0,0	153.0	200.10	76%
Santa Cruz da Venerada	1,9	101.1	64.40	157%
Santa Filomena	0,0	116.5	72.40	161%
Santa Maria da Boa Vista	0,0	202.4	71.50	283%
Santa Maria da Boa Vista (CHESF)	0,0	188.3	71.50	263%
Santa Terezinha	6,0	229.0	129.50	177%
São José do Belmonte	0,0	150.5	105.60	143%
São José do Egito (Faz. Muquén)	---	0.0	109.60	0%
São José do Egito (IPA)	0,0	326.5	109.60	298%
Serra Talhada	1,2	99.3	104.20	95%
Serra Talhada (Açude Cachocira)	1,1	111.3	104.20	107%
Serra Talhada (IPA)	---	0.0	104.20	0%
Serrita	0,0	227.0	100.30	226%
Sertânia	10,0	188.8	87.50	216%
Solidão	7,0	307.2	131.20	234%
Tabira	0,0	118.0	123.70	95%
Tacaratu (Sítio Gameleira)	0,0	88.3	79.50	111%
Terra Nova	0,0	143.0	88.70	161%
Trindade	0,0	61.4	90.60	68%
Triunfo	3,5	274.6	218.60	126%
Tuparetama	0,0	202.9	110.50	184%
Tuparetama (Fazenda Riacho)	0,0	112.5	110.50	102%
Verdejante	0,0	159.0	95.10	167%



Secretaria  
de Recursos Hídricos e  
Saneamento



**Arquipélago de Fernando de Noronha – Período chuvoso: fevereiro a maio**

Município/Posto	Chuva diária (mm)	Chuva acumulada do mês de abril (mm)	Média climatológica de abril (mm)	Percentual do acumulado em relação à média
Fernando de Noronha - PCD	67,2	377,9	290,30	130%

--- Sem informação  
PCD – Plataforma de Coleta de Dados



## Apac emite alerta de chuvas para o Sertão nesta quinta-feira : Nill Junior

### Apac emite alerta de chuvas para o Sertão nesta quinta-feira

Publicado em Notícias por André Luis em 15 de abril de 2021



longo do dia desta quinta-feira (15).

*Chuvas castigaram cidades do Sertão pernambucano nesta quarta-feira (14).*

A previsão do tempo da Apac (Agência Pernambucana de Águas e Climas) indica pancadas de chuvas com intensidade de moderada a forte, principalmente nas regiões do Agreste, Mata Sul e Sertão do Pajeú, podendo se estender também para as regiões Mata Norte, Região Metropolitana do Recife e Sertão do Moxotó.

O período em que as chuvas deverão ocorrer será entre a noite desta quarta (14) e ao

Segundo a Apac, o sistema meteorológico que está atuando é a Zona de Convergência Intertropical (ZCIT), comum de acontecer durante essa época do ano. A população deve seguir as orientações da Defesa Civil do seu município.

Nesta quarta-feira (14), provocando alagamentos e transformando as ruas em rios, as chuvas causaram prejuízos em algumas cidades do sertão. Em Tuparetama o canal não concluído pela Prefeitura no bairro da Luzia transbordou invadindo casas, destruindo móveis e desabrigando famílias.

Em Arcoverde ruas foram invadidas, casas e lojas atingidas pela força das águas onde até carros foram levados. Em Serra Talhada o centro da cidade foi tomado pelas águas queimando eletrodomésticos e destruindo móveis.

Em Triunfo registrou fortes chuvas na noite desta quarta-feira (14). Imagens que chegaram ao blog mostraram um grande volume de água nas ruas da cidade turística.

As imagens que mais impressionaram mostraram a água passando por cima do paredão do Lago João Barbosa, que fica no centro da cidade. Ruas viraram rios. O município ficou em estado de alerta. Não há informações sobre possíveis desabrigados.

Em Afogados da Ingazeira foram 53 mm. Na zona rural ouvintes do programa Rádio Vivo informaram a ocorrência de chuvas fortes na Inveja de Tabira com 105 mm, Matinha 90 mm, Minador 100 mm, Caldeirão Dantas 85 mm, Encruzilhada 111 mm, Pitombeira de Carnaíba 90 mm, além de encher Riachos como aconteceu no Jiquiri de Afogados. Na vizinha cidade paraibana de Água Branca foram registrados 160 mm, já no sítio Serra foram 200 mm.



#### Conheça o autor



#### Publicidade



[Chuva forte deixa ruas alagadas e 'cascata' se forma dentro de estação de metrô; VÍDEO | Pernambuco | G1 \(globo.com\)](#)

## Chuva forte deixa ruas alagadas e 'cascata' se forma dentro de estação de metrô; VÍDEO

Apac emitiu aviso meteorológico para o Grande Recife, Zona da Mata e Fernando de Noronha. Alerta vale até domingo (21).

Por g1 PE

20/04/2024 13h06 · Atualizado há 2 meses



Chuva forte deixa ruas alagadas e 'cascata' se forma em estação de metrô

A chuva forte que atinge o Grande **Recife** causou diversos transtornos neste sábado (20). Ruas ficaram alagadas e até uma "cascata" caiu dentro da plataforma da estação central do metrô ([veja vídeo acima](#)).

✔ [Clique aqui para seguir o canal do g1 PE no WhatsApp.](#)

A Agência Pernambucana de Águas e Clima (Apac) emitiu um aviso meteorológico de chuva moderada e "localmente forte", com estado de observação, para o Grande Recife, toda a Zona da Mata e para o arquipélago de **Fernando de Noronha**. O alerta é válido até domingo (21).

Imagens enviadas ao WhatsApp da **TV Globo** mostram grandes áreas de alagamentos na Região Metropolitana.

<https://niljunior.com.br/barragem-do-chinelo-em-carnaiba-volta-a-verter-apos-ultimas-chuvas/>

## Barragem do Chinelo em Carnaíba volta a verter após últimas chuvas

Publicado em Notícias por André Luis em 14 de abril de 2024

Após as últimas chuvas que atingiram a região, a barragem do Chinelo, localizada em Carnaíba, começou a verter na manhã deste domingo (14). As águas transbordantes, popularmente conhecidas como "sangria", foram registradas após as precipitações que ocorreram na noite da sexta-feira (12) e na noite do sábado (13).

A barragem do Chinelo é um importante reservatório de abastecimento para a cidade de Carnaíba, embora nos últimos anos tenha enfrentado dificuldades devido aos períodos de seca, que comprometeram seu armazenamento de água.

As imagens do transbordamento foram compartilhadas pelo Chefe Douglas Andrade e enviadas ao blog do comunicador e blogueiro Marcony Pereira, que divulgou a notícia em seu perfil no Instagram.

A verificação da barragem transbordante representa um alívio para a população local e renova as esperanças de que os reservatórios possam se recuperar após o período de estiagem, garantindo assim o abastecimento de água para a comunidade. Veja o vídeo abaixo:

### Conheça o autor



[Apac alerta para chuva no Grande Recife, Mata Sul e Agreste; confira a previsão | Local: Diário de Pernambuco](#)

Chuva

## Apac alerta para chuva no Grande Recife, Mata Sul e Agreste; confira a previsão

Calor deve continuar intenso nestas regiões

Por: Adélmo Lucena

Publicado em: 15/04/2024 18:00



A Agência Pernambucana de Águas e Clima (Apac) emitiu, nesta segunda-feira (15), um alerta de chuva para o Grande Recife, Agreste e Zona da Mata Sul. O aviso é válido até esta terça (16).

De acordo com a agência, a chuva é atribuída à presença de uma "convergência de umidade ao longo do litoral sul, o que deverá ocasionar chuvas de intensidade moderada a forte em toda a região da Mata Sul".

*"Durante a madrugada, com o deslocamento desse sistema, é esperado que ocorram pancadas moderadas de chuva na Região Metropolitana e no Agreste",* informa um comunicado da Apac.

Na terça-feira, a temperatura deve variar entre 24° C e 32° C na Região Metropolitana e entre 21° C e 23° C no Agreste.

Além disso, o arquipélago de Fernando de Noronha deve ser atingido pelas chuvas moderadas por conta da atuação da Zona de Convergência Intertropical (ZCIT).

*"Portanto, recomenda-se ficar atento aos avisos e atualizações da Apac e tomar as devidas precauções diante das condições meteorológicas previstas",* destacou a Apac.

### Outono traz chuvas, mas calor continua

No Brasil, o outono ocorre entre os dias **20 de março e 21 de junho** e, pelo fato do Brasil estar localizado na zona tropical do planeta, as características desta estação ficam mais distribuídas, sendo mais perceptíveis nas regiões Sul e Sudeste.

## Anexo I – Laudo de evento meteorológico (CLIMATEMPO)



Climatedempo Energia

## **LAUDO METEOROLÓGICO DE EVENTO CLIMÁTICO 14 a 22 de abril de 2024**

**Produzido por:**

CLIMATEMPO

**Cliente:**

Neoenergia - Pernambuco

Maio, 2024

## Sumário

<b>1</b>	<b>Análise de Evento Meteorológico</b>	<b>2</b>
1.1	Região de Estudo . . . . .	2
1.2	Descrição do Evento . . . . .	2
1.3	Abrangência do Evento . . . . .	3
1.3.1	Satélite . . . . .	3
1.3.2	Descargas Atmosféricas . . . . .	7
1.3.3	Chuva . . . . .	13
1.3.4	Rajadas de Vento . . . . .	25
<b>2</b>	<b>Notícias</b>	<b>32</b>
<b>3</b>	<b>Classificação COBRADE</b>	<b>33</b>
3.1	Resumo do Evento . . . . .	33
<b>4</b>	<b>Referências</b>	<b>35</b>
<b>5</b>	<b>Anexos</b>	<b>36</b>

# 1 Análise de Evento Meteorológico

## 1.1 Região de Estudo

Na figura a seguir é apresentada a área de concessão da Neoenergia - Pernambuco, dividida em regionais, a serem analisadas neste relatório.

Figura 1: Regionais do estado do Pernambuco atendidas pela Neoenergia - Pernambuco.

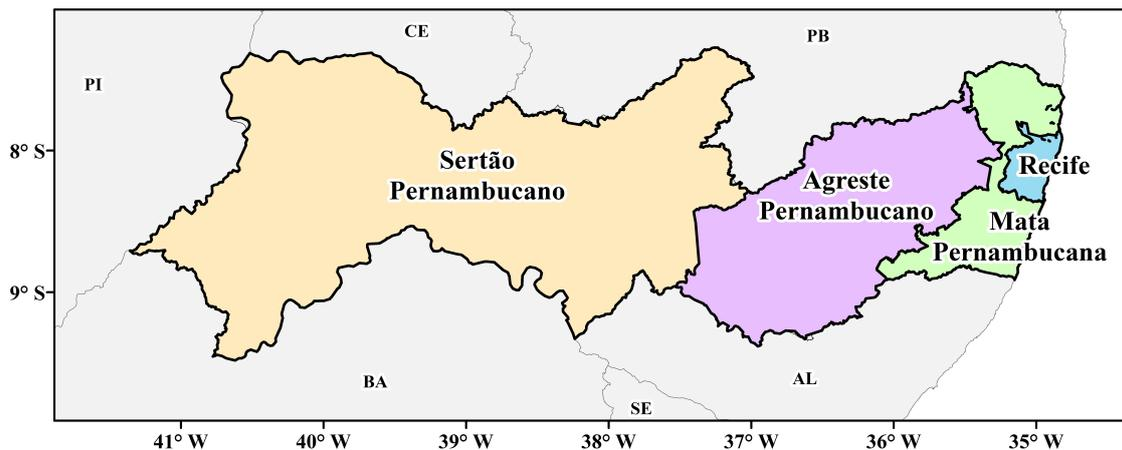

## 1.2 Descrição do Evento

O evento ocorrido no período 14 a 22 de abril de 2024 foi causado pela Zona de Convergência Intertropical (ZCIT) combinada com a atuação de um Distúrbio Ondulatório de Leste (DOL) que se formou no centro do Atlântico tropical e viajou em direção ao estado de Pernambuco, provocando chuva por vários dias consecutivos. Neste período, houve registro de chuvas intensas, grande densidade de descargas atmosféricas e vendavais no estado de Pernambuco.

## 1.3 Abrangência do Evento

### 1.3.1 Satélite

A fim de identificar núcleos de chuva atuantes na atmosfera e visualizar o desenvolvimento e posição de sistemas meteorológicos são utilizadas imagens de satélite. A partir dessas análises, é possível inferir a abrangência do evento e também determinar o horário de início e fim do evento.

As Figuras 2 a 10 apresentam as imagens do satélite GOES 16 (Canal 13) a cada 3 horas para cada dia do evento, durante o período de 14 a 22 de abril de 2024. Os tons mais quentes (amarelo, vermelho e rosa) indicam a presença de nuvens de grande desenvolvimento vertical, geralmente associadas à ocorrência de tempo severo.

Na Região Nordeste é comum a ocorrência de nuvens baixas, com topos quentes. Isso acontece pois a atmosfera na região tropical apresenta uma temperatura mais alta e uma extensão vertical maior. Por isso, nessa região, mesmo a ocorrência de nebulosidade baixa tem potencial para provocar grandes volumes de chuva.

Na madrugada do dia 14 de abril (Figura 2), nuvens rasas atuaram no norte do estado com potencial para causar chuvas moderadas. A partir da tarde, nuvens convectivas se desenvolveram e atuaram principalmente sobre as regionais Agreste Pernambucano e Mata Pernambucana. Essa nebulosidade está associada a chuvas de moderada a forte intensidade acompanhada de rajadas de vento e raios.

Na madrugada do dia 15 de abril (Figura 3), nuvens médias com potencial para causar chuvas acompanhadas de raios, atuaram de forma pontual no Agreste Pernambucano. Ao longo da tarde, nuvens profundas se desenvolveram no centro e leste do estado. Essa nebulosidade está associada a chuvas de moderada a forte intensidade acompanhada de raios e rajadas de vento.

Ao longo do dia 16 de abril (Figura 4), houve predomínio de nuvens profundas de forma abrangente sobre o estado, associadas a chuvas intensas, grande quantidade de raios e fortes rajadas de vento.

Na madrugada e manhã do dia 17 de abril (Figura 5) houve predomínio de nuvens rasas no estado, associadas a chuva moderada e persistente. Ao longo da tarde, a nebulosidade diminuiu e a chuva passou a acontecer de forma pontual e isolada.

Na madrugada e manhã do dia 18 de abril (Figura 6), nuvens profundas atuaram de forma pontual no norte do estado. A partir da tarde, núcleos convectivos se espalharam por todas as áreas do estado, com alto potencial para causar tempo severo de forma generalizada.

No dia 19 de abril (Figura 7), nuvens convectivas atuaram sobre todo o estado, provocando chuva de moderada a forte intensidade e raios ao longo do dia.

Ao longo da manhã do dia 20 de abril (Figura 8), nuvens de tempestade avançaram do litoral do estado em direção ao interior. Essa nebulosidade está associada a chuvas intensas, fortes rajadas de vento e

Sede Climatempo - Avenida Paulista, 302 - 5º andar | Sala 63 - Bela Vista - São Paulo/SP - CEP 01310-000 - Tel. (11) 3736-4591



alta incidência de raios.

Ao longo dos dias 21 de abril e 22 de abril (Figuras 9-10), houve registro de nuvens convectivas pontuais, com potencial para causar chuvas intensas e raios de forma isolada sobre o estado.

Figura 2: Imagens realçadas do satélite GOES-16 das 00 BRT até 21 BRT (a cada 3 horas) para o dia 14 de abril.



Figura 3: Imagens realçadas do satélite GOES-16 das 00 BRT até 21 BRT (a cada 3 horas) para o dia 15 de abril.



Figura 4: Imagens realçadas do satélite GOES-16 das 00 BRT até 21 BRT (a cada 3 horas) para o dia 16 de abril.

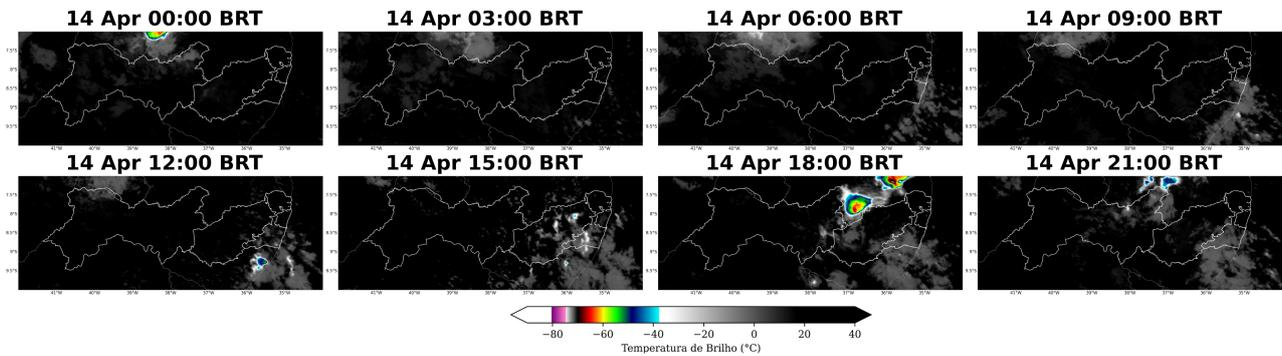

Figura 5: Imagens realçadas do satélite GOES-16 das 00 BRT até 21 BRT (a cada 3 horas) para o dia 17 de abril.

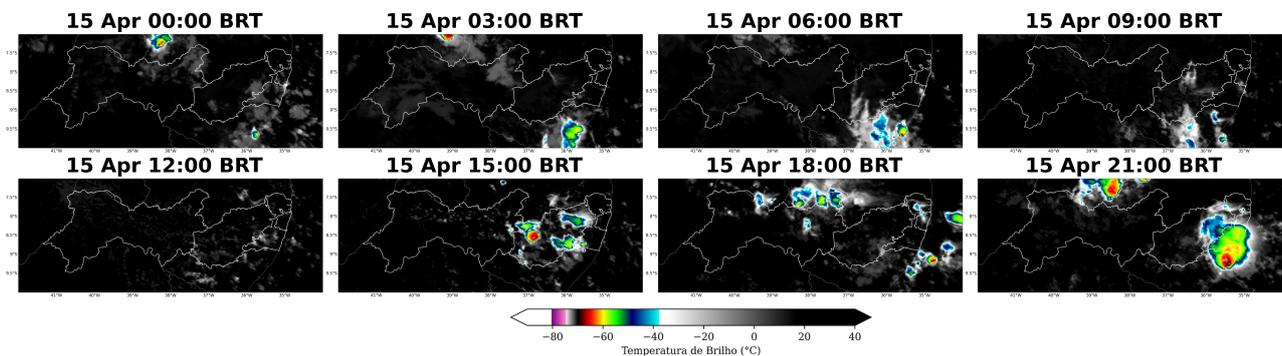

Figura 6: Imagens realçadas do satélite GOES-16 das 00 BRT até 21 BRT (a cada 3 horas) para o dia 18 de abril.

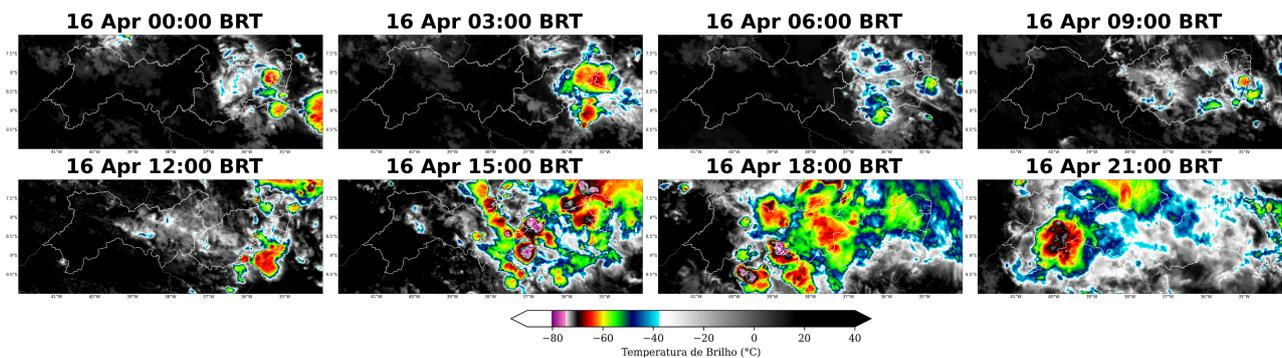

Figura 7: Imagens realçadas do satélite GOES-16 das 00 BRT até 21 BRT (a cada 3 horas) para o dia 19 de abril.

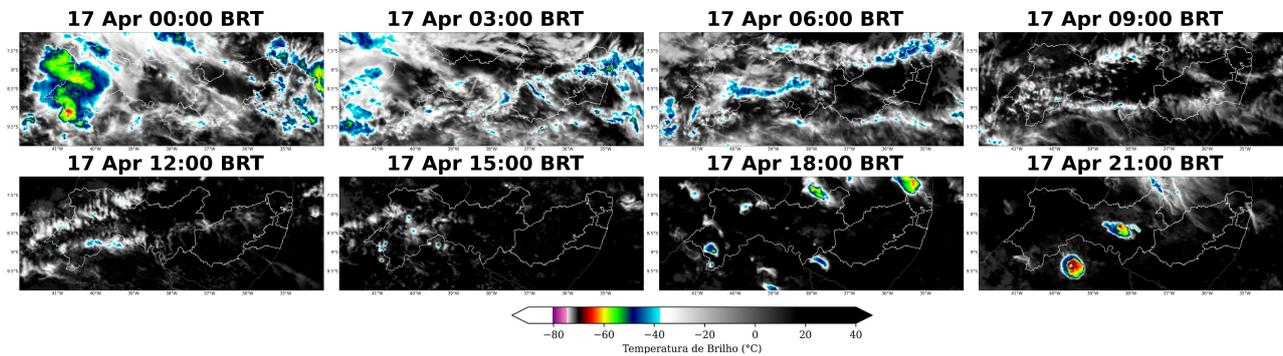

Figura 8: Imagens realçadas do satélite GOES-16 das 00 BRT até 21 BRT (a cada 3 horas) para o dia 20 de abril.

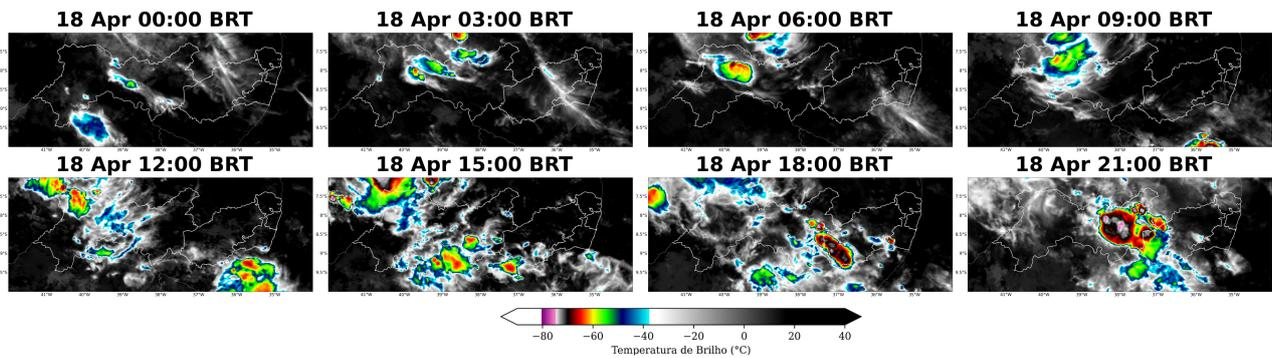

Figura 9: Imagens realçadas do satélite GOES-16 das 00 BRT até 21 BRT (a cada 3 horas) para o dia 21 de abril.

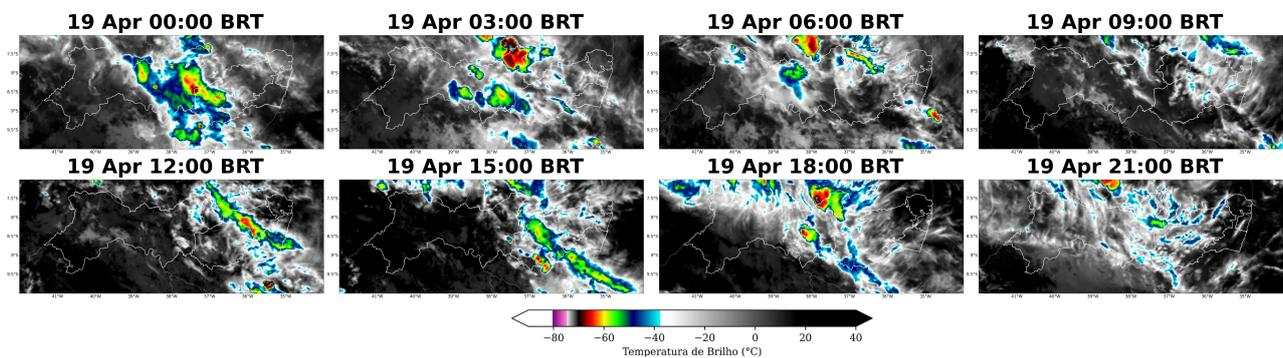

Figura 10: Imagens realçadas do satélite GOES-16 das 00 BRT até 21 BRT (a cada 3 horas) para o dia 22 de abril.

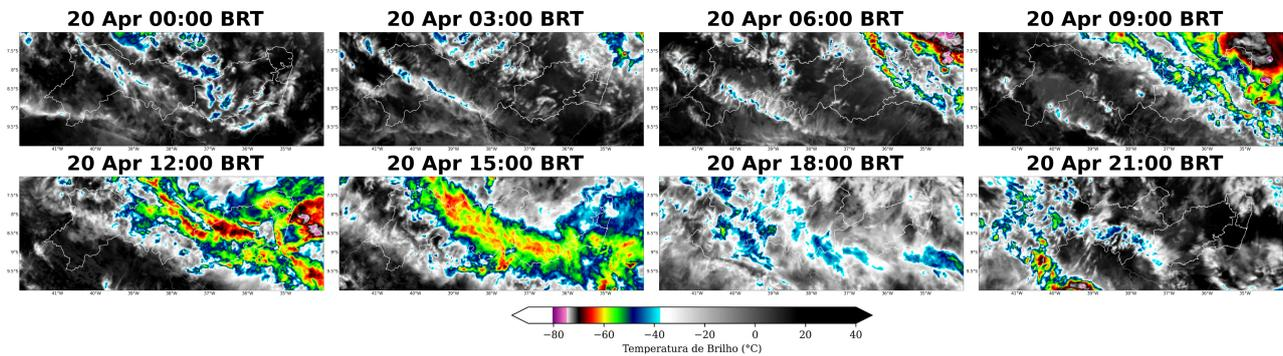

### 1.3.2 Descargas Atmosféricas

Para os dados de descargas atmosféricas, utiliza-se a base de dados da rede Earth Networks, sendo esta uma rede global que apresenta melhoria ano após ano em sua detecção de qualquer tipo de raios, seja nuvem-solo, nuvem-nuvem e solo-nuvem. Para o propósito deste trabalho, utiliza-se apenas os raios nuvem-solo em suas quantidades totais diárias, os quais apresentam o maior impacto à infraestrutura e vida humana. Dessa maneira, de agora em diante sempre que mencionado a palavra raios, será referido à nuvem-solo.

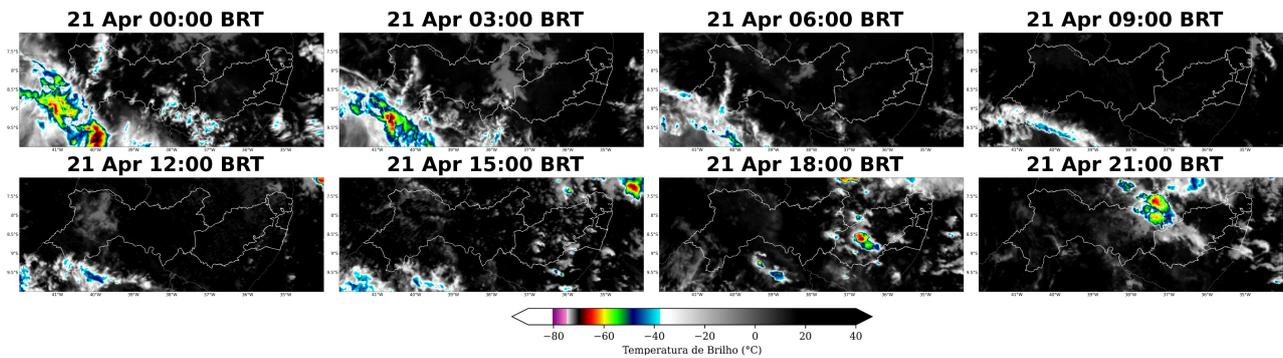
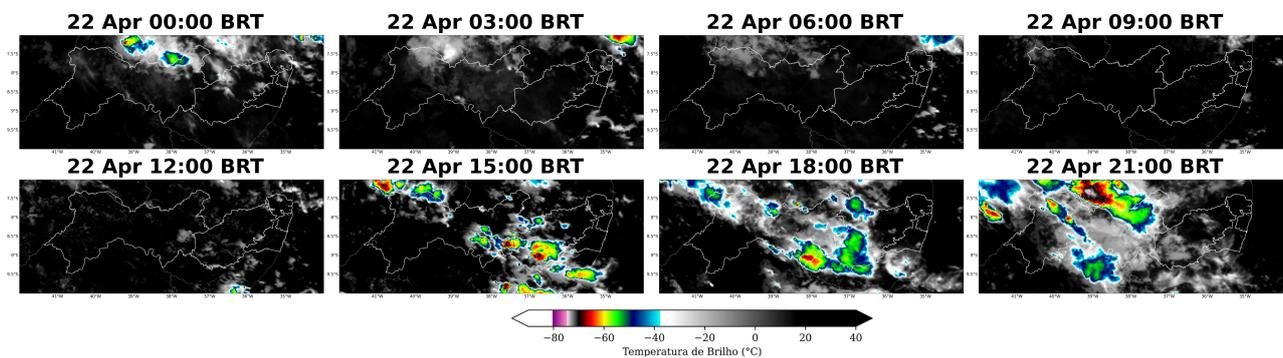
No dia 14 de abril (Figura 11) houve registro de raios na regional Agreste Pernambucano.

Ao longo do dia 15 de abril (Figura 12) houve registro de raios nas regionais Mata Pernambucana, Sertão e Agreste Pernambucano.

No dia 16 de abril (Figura 13) a quantidade de raios aumentou no estado. Houve registro de raios em todas as regionais.

Ao longo do dia 17 de abril (Figura 14), os registros de raios ocorreram sobre a regional Sertão.

No dia 18 de abril (Figura 15), houve uma grande quantidade de raios nas regionais Mata Pernambucana, Sertão e Agreste Pernambucano. Ao longo do dia 19 de abril (Figura 16), a quantidade de raios diminuiu no estado. Houve registro de raios pontuais nas regionais Mata Pernambucana, Sertão e Agreste Pernambucano. No dia 20 de abril (Figura 17) houve registro de raios pontuais nas regionais Agreste Pernambucano, Mata Pernambucana e Recife.

No dia 21 de abril (Figura 18) houve registro de raios pontuais nas regionais Mata Pernambucana, Sertão e Agreste Pernambucano.

Ao longo do dia 22 de abril (Figura 19), houve registro expressivo de raios nas regionais Sertão e Agreste Pernambucano.

A Figura 20 apresenta o total de raios para o período do evento. Observa-se uma alta densidade de raios sobre o estado, caracterizando a ocorrência de uma tempestade de raios.

Figura 11: Ocorrência de descargas atmosféricas nuvem-solo detectadas pelo sistema Earth Networks para o dia 14 de abril sobre a área de concessão da Neoenergia - Pernambuco.



Figura 12: Ocorrência de descargas atmosféricas nuvem-solo detectadas pelo sistema Earth Networks para o dia 15 de abril sobre a área de concessão da Neoenergia - Pernambuco.



Figura 13: Ocorrência de descargas atmosféricas nuvem-solo detectadas pelo sistema Earth Networks para o dia 16 de abril sobre a área de concessão da Neoenergia - Pernambuco.

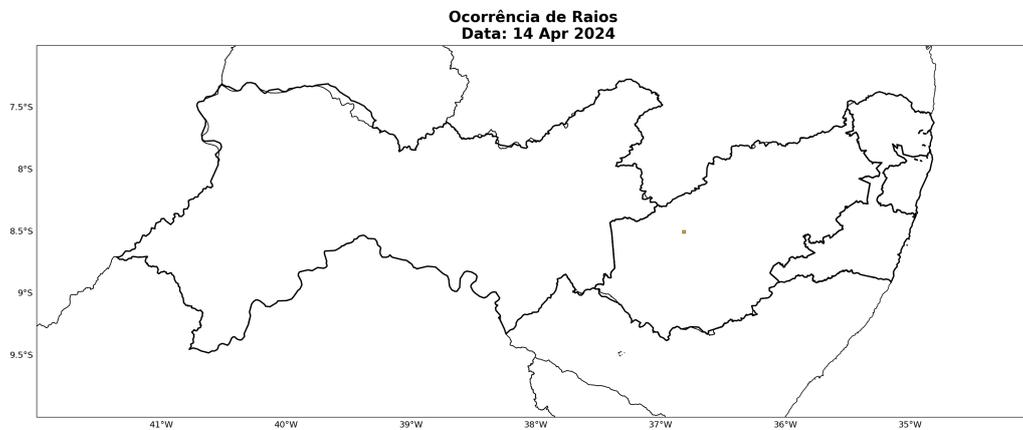

Figura 14: Ocorrência de descargas atmosféricas nuvem-solo detectadas pelo sistema Earth Networks para o dia 17 de abril sobre a área de concessão da Neoenergia - Pernambuco.

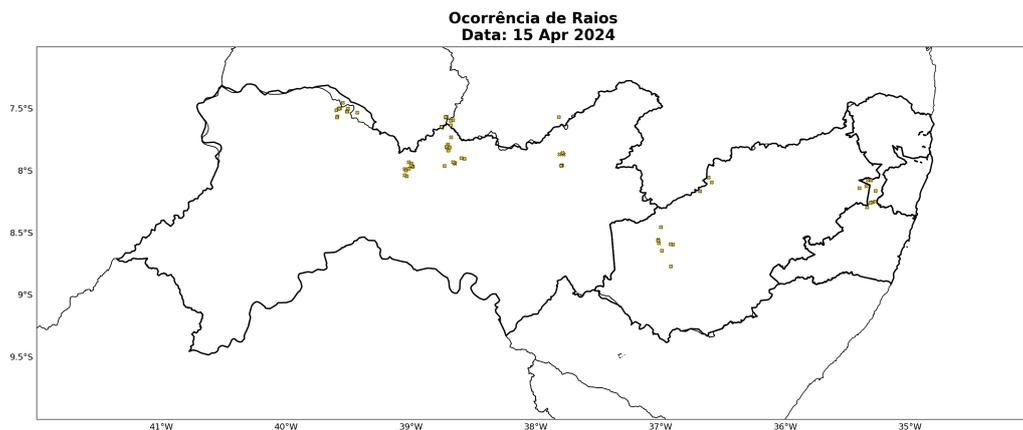

Figura 15: Ocorrência de descargas atmosféricas nuvem-solo detectadas pelo sistema Earth Networks para o dia 18 de abril sobre a área de concessão da Neoenergia - Pernambuco.

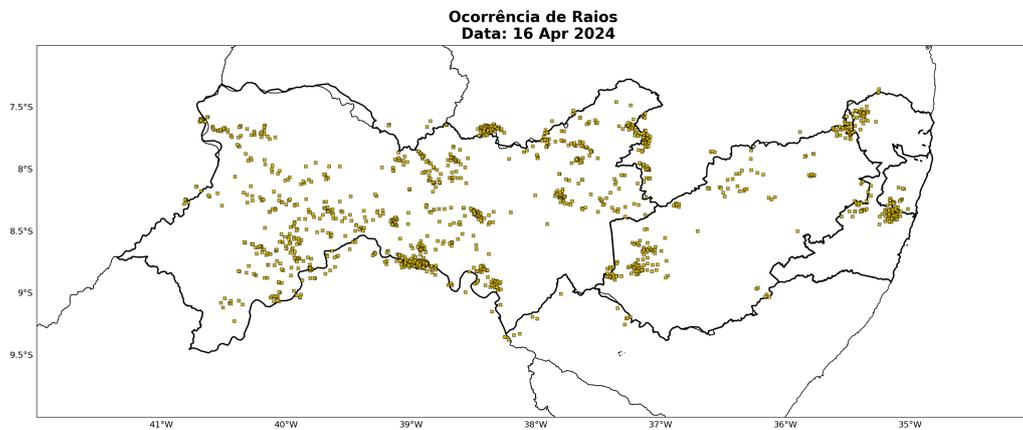

Figura 16: Ocorrência de descargas atmosféricas nuvem-solo detectadas pelo sistema Earth Networks para o dia 19 de abril sobre a área de concessão da Neoenergia - Pernambuco.

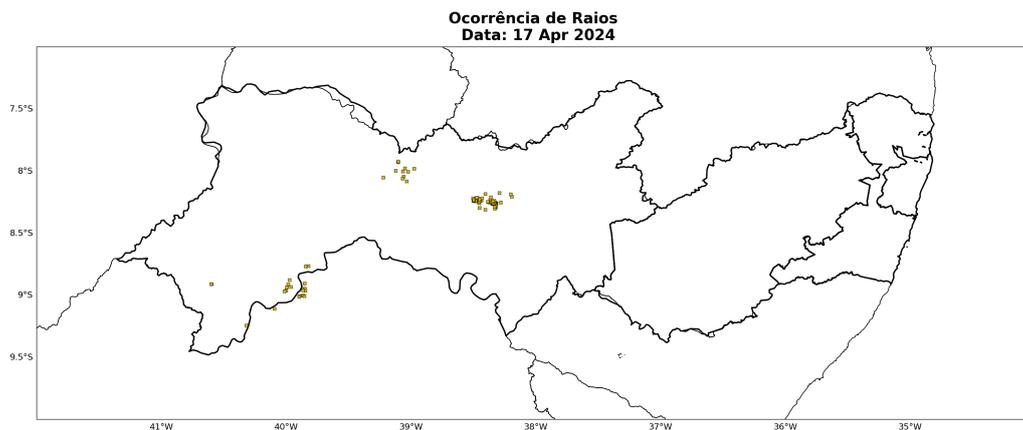

Figura 17: Ocorrência de descargas atmosféricas nuvem-solo detectadas pelo sistema Earth Networks para o dia 20 de abril sobre a área de concessão da Neoenergia - Pernambuco.

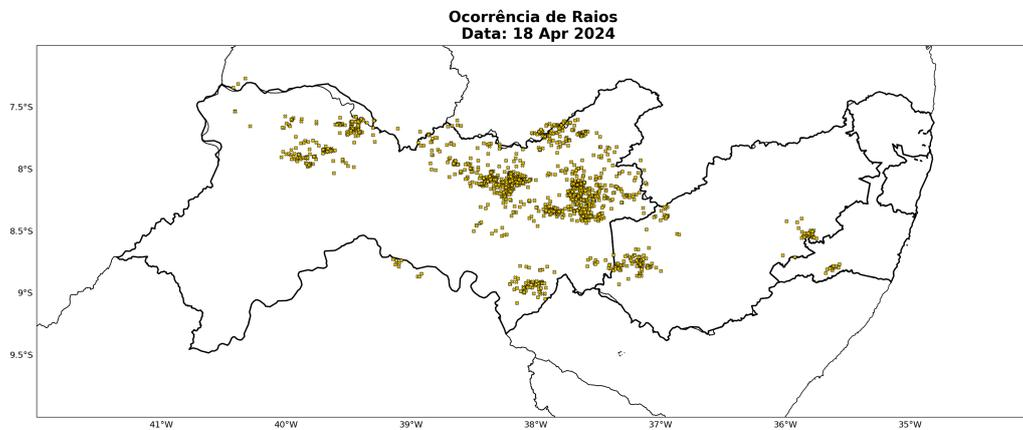

Figura 18: Ocorrência de descargas atmosféricas nuvem-solo detectadas pelo sistema Earth Networks para o dia 21 de abril sobre a área de concessão da Neoenergia - Pernambuco.



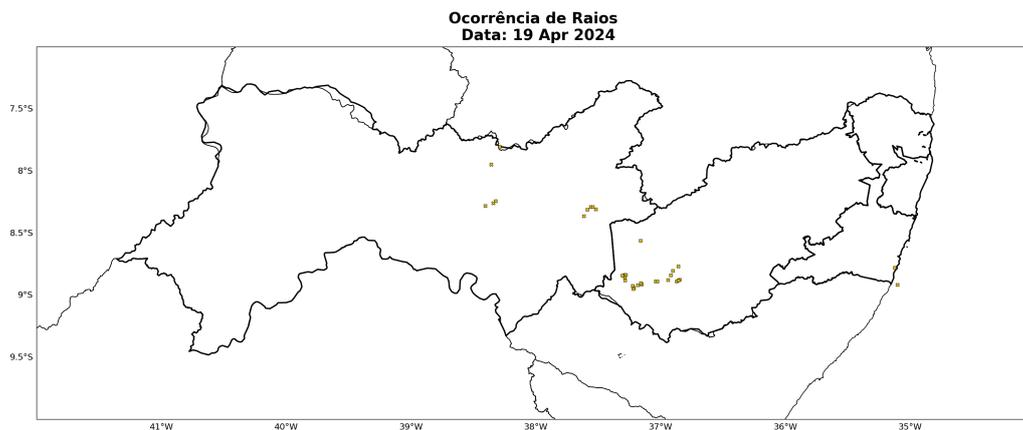

Figura 19: Ocorrência de descargas atmosféricas nuvem-solo detectadas pelo sistema Earth Networks para o dia 22 de abril sobre a área de concessão da Neoenergia - Pernambuco.

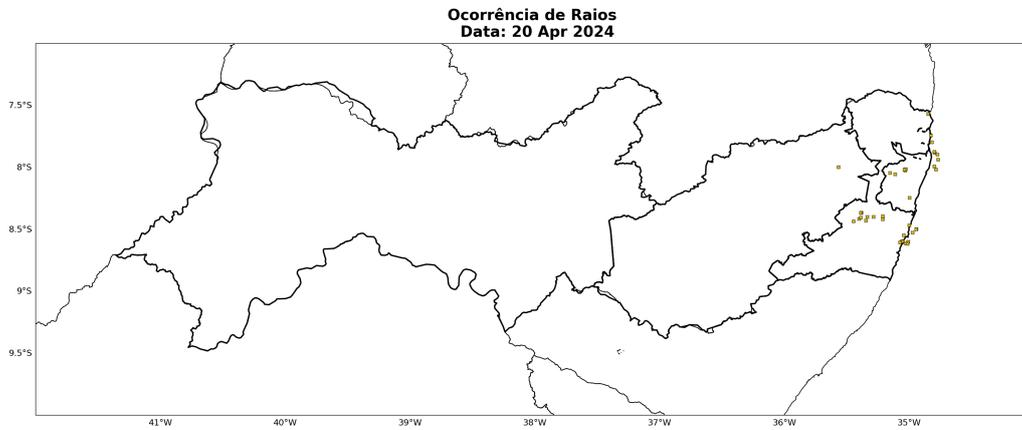

Figura 20: Ocorrência de descargas atmosféricas nuvem-solo detectadas pelo sistema Earth Networks para o período de 14 a 22 de abril de 2024 sobre a área de concessão da Neoenergia - Pernambuco.

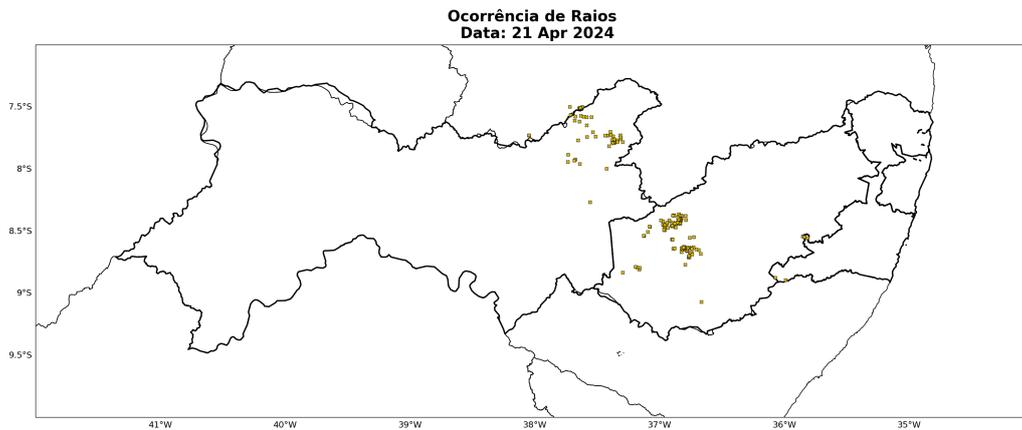

A Tabela 1 apresenta os totais de raios para todo o período do evento por cada regional. Os maiores registros de raios ocorreram sobre a regional Sertão Pernambucano, totalizando 2599 registros.

Tabela 1: Total de raios no período de 14 a 22 de abril de 2024 nas regionais sob concessão da Neoenergia - Pernambuco.

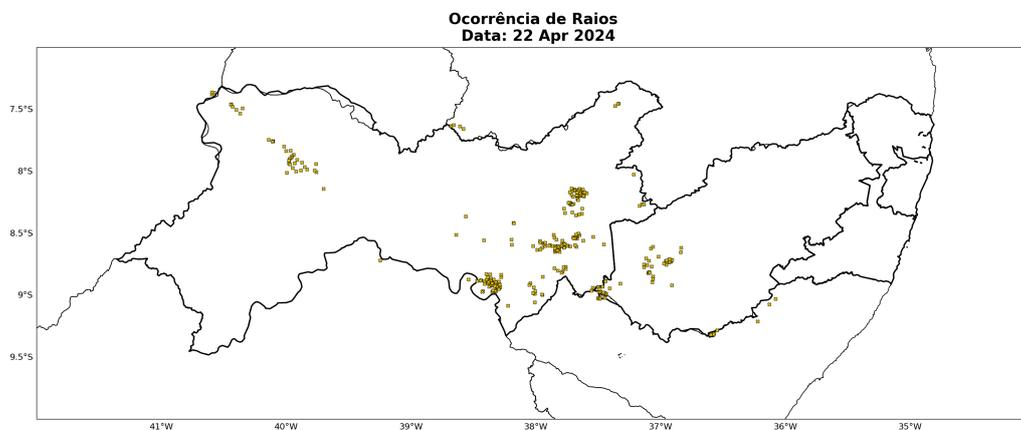
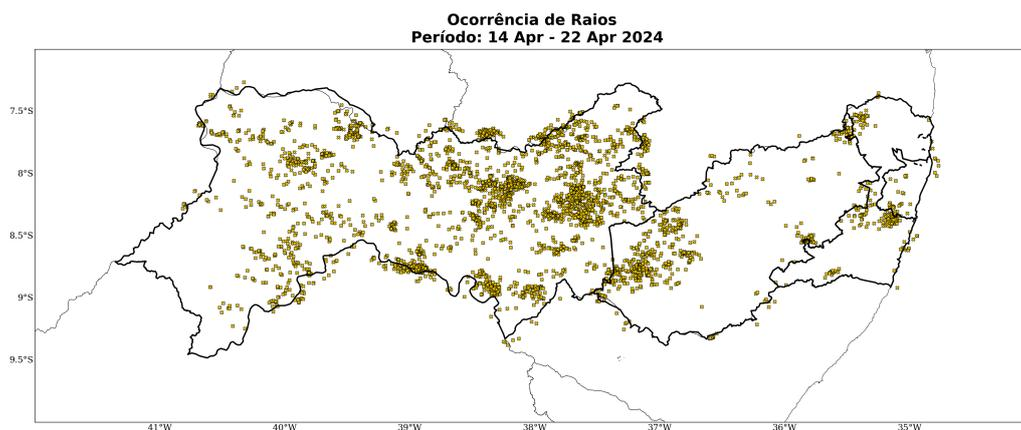
Regional	Total de Raios
Sertão Pernambucano	2599
Agreste Pernambucano	478
Mata Pernambucana	174
Recife	32

### 1.3.3 Chuva

Para facilitar a compreensão espacial dos volumes de chuva registrados em Pernambuco, as figuras à seguir mostram os acumulados diários de chuva (Figuras 21-29) registrada pelas estações meteorológicas do INMET e do CEMADEN. Os tons mais frios (verde, azul e roxo) indicam chuvas mais intensas. A classificação da intensidade da chuva acumulada diária é apresentada na referência [4].

As estações meteorológicas realizam medições pontuais, porém, esses valores são representativos de toda a área em seu entorno. Além disso, essa análise pode ser combinada com as imagens de satélite a fim de se obter uma maior confiabilidade da ocorrência de chuva na região.

No dia 14 de abril (Figura 21) houve registro de chuva extrema na regional Mata Pernambucano. Em Mata Pernambucano, Recife e Sertão, choveu com forte intensidade. Durante o dia 15 de abril (Figura 22), as chuvas se intensificaram no estado. Houve registro de chuva extrema na regional Mata Pernambucano. Nas demais áreas do estado, choveu forte.

No dia 16 de abril (Figura 23) houve registro de chuva extrema nas regionais Mata Pernambucano e Agreste Pernambucano. Em Recife e Sertão Pernambucano, choveu com forte intensidade de forma generalizada. Ao longo do dia 17 de abril (Figura 24), houve registro de chuva extrema na regional Agreste Pernambucano. Em Mata Pernambucano, choveu forte. Nas demais áreas do estado, choveu com moderada intensidade.

No dia 18 de abril (Figura 25), houve registro de chuva extrema nas regionais Sertão Pernambucano, Agreste Pernambucano e Mata Pernambucano. Em Recife, choveu fraco.

No dia 19 de abril (Figura 26), chuva forte foi registrada na regional Sertão. Em Mata Pernambucano e Agreste Pernambucano, choveu moderado.

Ao longo do dia 20 de abril (Figura 27) houve registro de chuva extrema nas regionais Agreste Pernambucano, Mata Pernambucano e Recife. No Sertão Pernambucano, choveu forte.

No dia 21 de abril (Figura 28) foi registrada chuva extrema na regional Mata Pernambucano. Choveu com forte intensidade nas regionais Sertão Pernambucano e Agreste Pernambucano. Nas demais áreas, choveu fraco.

Ao longo do dia 22 de abril (Figura 29) houve registro de chuva forte nas regionais Sertão Pernambucano e Mata Pernambucano. Choveu com moderada intensidade no Agreste Pernambucano e em Recife.

Os maiores acumulados de chuva de todo o período do evento (Figura 30) ficaram concentrados sobre a regional Mata Pernambucana, onde os acumulados ultrapassaram 150 mm. A persistência e intensidade da chuva evidenciam a ocorrência de um evento severo e aumentam o potencial para transtornos no estado de Pernambuco.

Figura 21: Acumulado diário de precipitação sobre o estado de Pernambuco para o dia 14 de abril, baseado nas estações meteorológicas do INMET e CEMADEN.



Figura 22: Acumulado diário de precipitação sobre o estado de Pernambuco para o dia 15 de abril, baseado nas estações meteorológicas do INMET e CEMADEN.



Figura 23: Acumulado diário de precipitação sobre o estado de Pernambuco para o dia 16 de abril, baseado nas estações meteorológicas do INMET e CEMADEN.

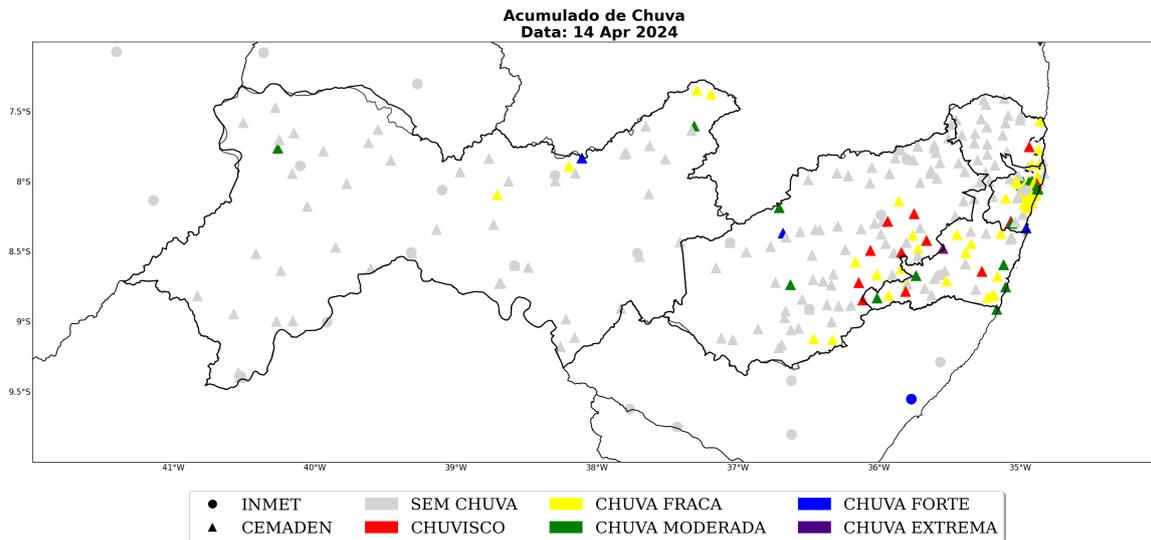

Figura 24: Acumulado diário de precipitação sobre o estado de Pernambuco para o dia 17 de abril, baseado nas estações meteorológicas do INMET e CEMADEN.

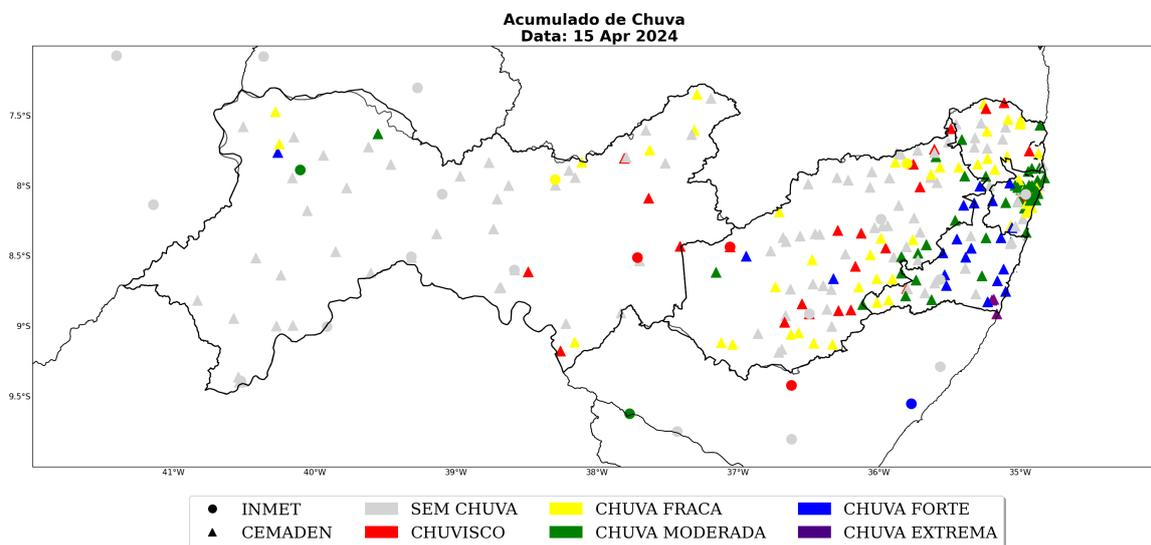

Figura 25: Acumulado diário de precipitação sobre o estado de Pernambuco para o dia 18 de abril, baseado nas estações meteorológicas do INMET e CEMADEN.

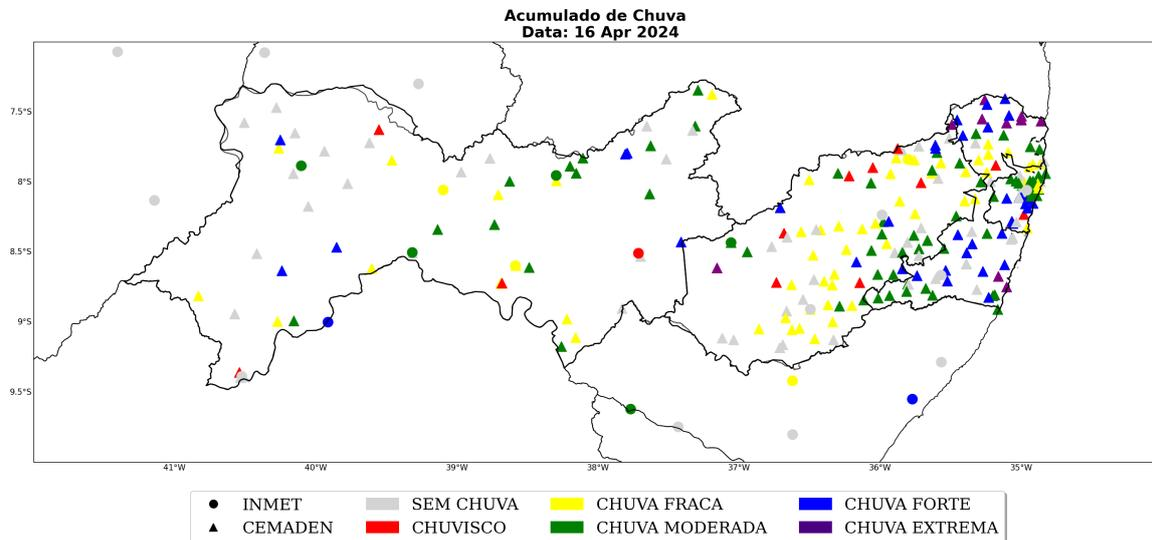

Figura 26: Acumulado diário de precipitação sobre o estado de Pernambuco para o dia 19 de abril, baseado nas estações meteorológicas do INMET e CEMADEN.

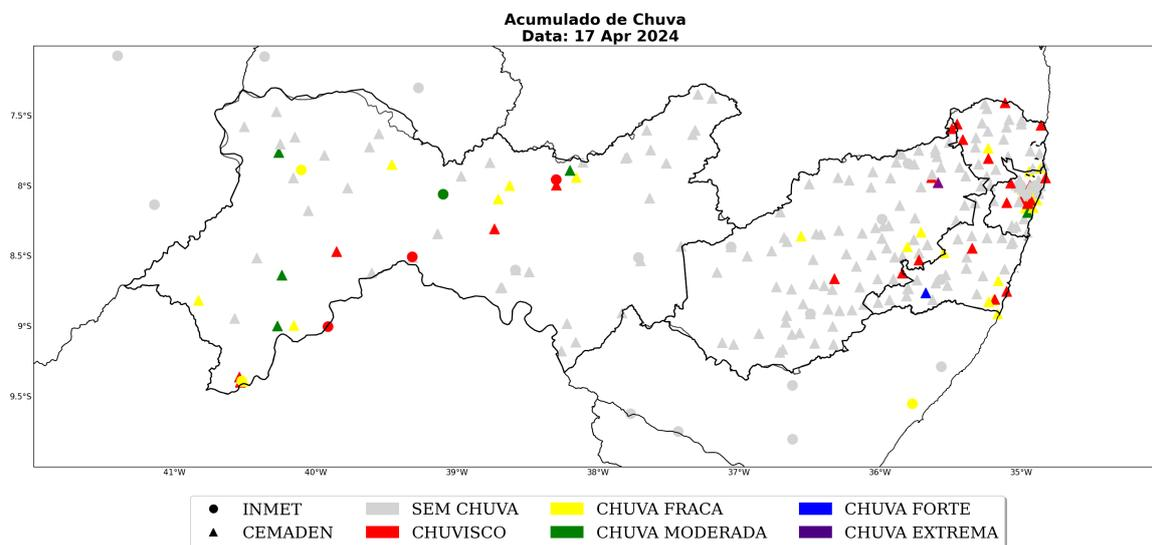

Figura 27: Acumulado diário de precipitação sobre o estado de Pernambuco para o dia 20 de abril, baseado nas estações meteorológicas do INMET e CEMADEN.

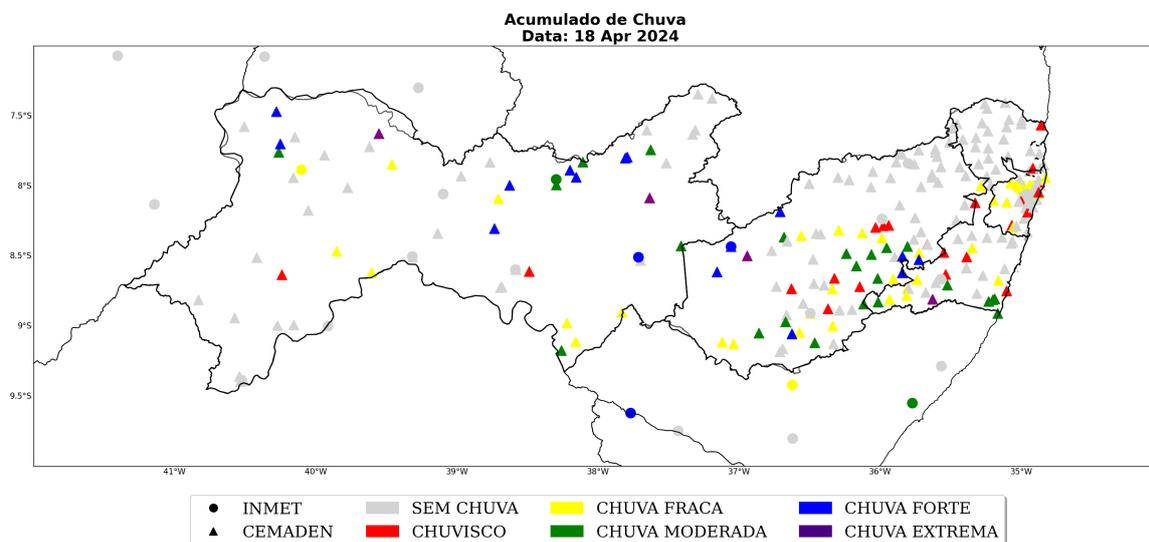

Figura 28: Acumulado diário de precipitação sobre o estado de Pernambuco para o dia 21 de abril, baseado nas estações meteorológicas do INMET e CEMADEN.

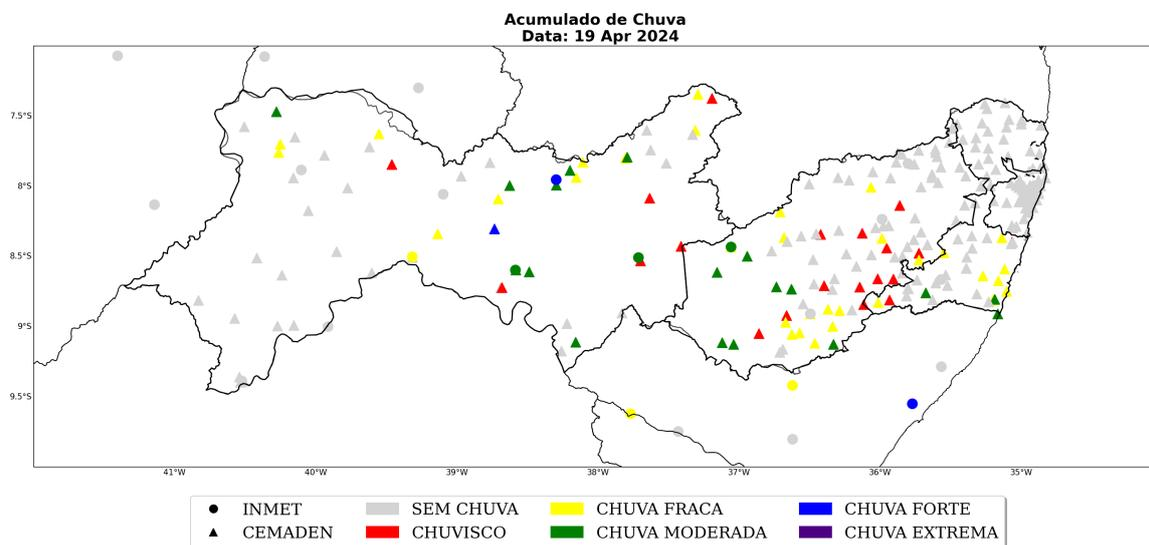

Figura 29: Acumulado diário de precipitação sobre o estado de Pernambuco para o dia 22 de abril, baseado nas estações meteorológicas do INMET e CEMADEN.

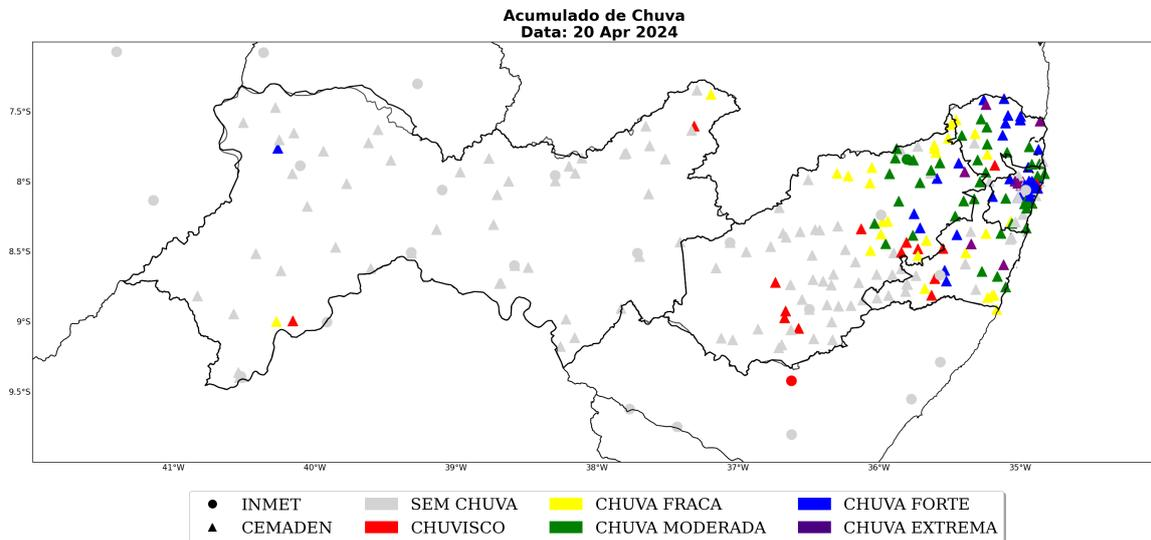

Figura 30: Acumulado de precipitação sobre o estado do Pernambuco para o período do evento (dias 14 a 22 de abril de 2024), baseado nas estações meteorológicas do INMET e CEMADEN.

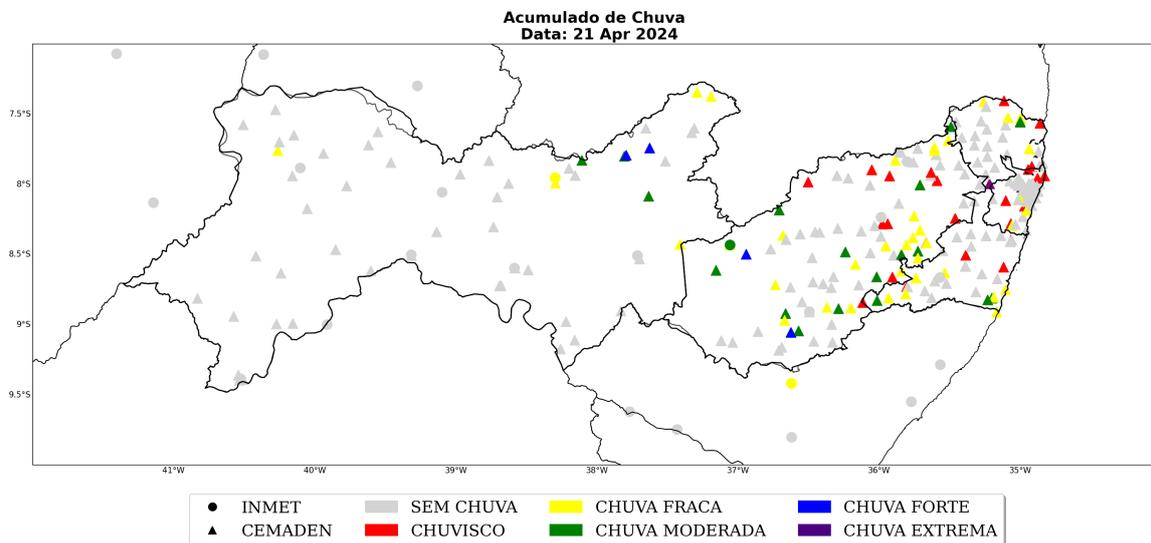

A Tabela 6 mostra os acumulados de chuva para o período 14 a 22 de abril de 2024. Destaca-se que o maior acumulado de precipitação foi registrado no município de Sirinhaém, localizado na regional Mata Pernambucana, com valor igual a 186 mm.

Tabela 2: Chuva acumulada no período de 14 a 22 de abril de 2024 nos municípios sob concessão da Neoenergia - Pernambuco.

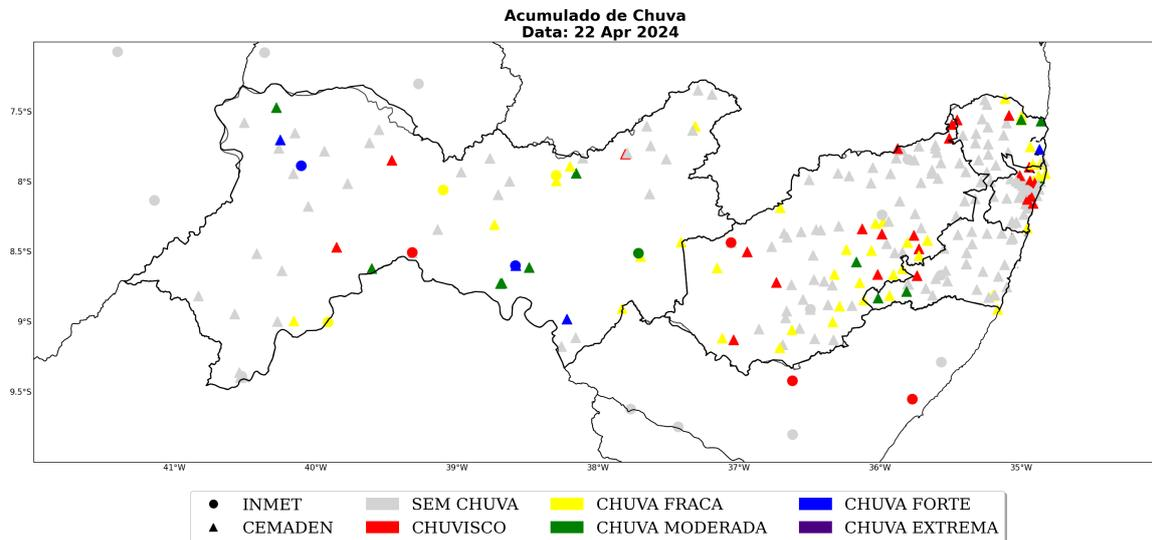
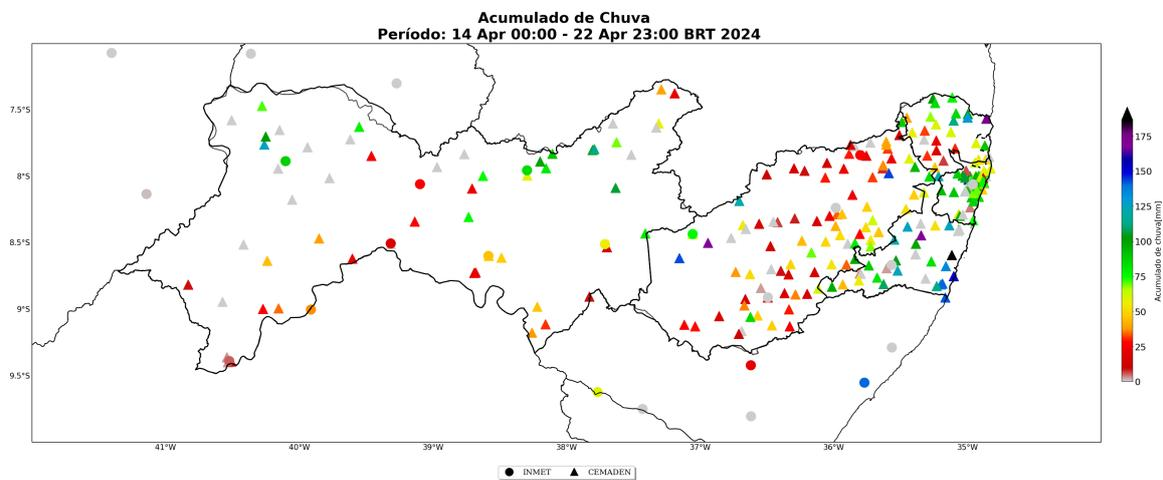
Estação	Município	Regional	Chuva Total (mm)	Fonte
Centro	Sirinhaém	Mata Pernambucana	186	CEMADEN
Jardim Primavera	Camaragibe	Recife	180	CEMADEN
PONTA DE PEDRA	Goiana	Mata Pernambucana	176	CEMADEN
ARIPIBU	Ribeirão	Mata Pernambucana	170	CEMADEN
PEDRA	Pedra	Agreste Pernambucano	167	CEMADEN
TAMANDARE	Tamandaré	Mata Pernambucana	152	CEMADEN
PASSIRA	Passira	Agreste Pernambucano	144	CEMADEN
BUIQUE	Buíque	Agreste Pernambucano	143	CEMADEN
SAO JOSE DA COROA GRANDE	São José da coroa grande	Mata Pernambucana	142	CEMADEN
Hospital Municipal	Barreiros	Mata Pernambucana	140	CEMADEN
Barreiros	Barreiros	Mata Pernambucana	135	CEMADEN
RIO FORMOSO	Rio formoso	Mata Pernambucana	135	CEMADEN
Timbi	Camaragibe	Recife	132	CEMADEN
Canal de Goiana	Goiana	Mata Pernambucana	130	CEMADEN
AMARAJI	Amaraji	Mata Pernambucana	125	CEMADEN
NÚCLEO MARANHÃO	Ipojuca	Mata Pernambucana	125	CEMADEN
Trindade [PSF]	Trindade	Sertão Pernambucano	125	CEMADEN
Bairro D´Ouro	Água preta	Mata Pernambucana	124	CEMADEN
CHA DE ALEGRIA	Chã de alegria	Recife	122	CEMADEN
Centro	Poção	Agreste Pernambucano	121	CEMADEN
Nova Cortês	Cortês	Agreste Pernambucano	120	CEMADEN
Centro	Goiana	Mata Pernambucana	118	CEMADEN
CONDADO	Condado	Mata Pernambucana	113	CEMADEN
CARNAIBA	Carnaíba	Sertão Pernambucano	112	CEMADEN
Zona Rural	Barreiros	Mata Pernambucana	112	CEMADEN
Centro	Jaboatão dos guararapes	Recife	109	CEMADEN
Centro	Xexéu	Mata Pernambucana	109	CEMADEN
CUSTODIA	Custódia	Sertão Pernambucano	106	CEMADEN
Rua dos Milagres	São lourenço da mata	Recife	106	CEMADEN
Chã da Tábua	São lourenço da mata	Recife	105	CEMADEN
Aguazinha	Olinda	Recife	104	CEMADEN
ETA Compesa	Goiana	Mata Pernambucana	104	CEMADEN
JOAQUIM NABUCO	Joaquim nabuco	Mata Pernambucana	104	CEMADEN

Sede Climatempo – Avenida Paulista, 302 – 5º andar | Sala 63 – Bela Vista – São Paulo/SP - CEP 01310-000 - Tel. (11) 3736-4591



Table 2 continued from previous page

Estação	Município	Regional	Chuva Total (mm)	Fonte
Vila da Fábrica	Camaragibe	Recife	103	CEMADEN
TRINDADE	Trindade	Sertão Pernambucano	102	CEMADEN
Carnaíba [Prefeitura]	Carnaíba	Sertão Pernambucano	102	CEMADEN
CAMUTANGA	Camutanga	Mata Pernambucana	102	CEMADEN
Alto Mandu	Recife	Recife	100	CEMADEN
JATIUCA	Santa cruz da baixa verde	Sertão Pernambucano	99	CEMADEN
Bandeirante	Ribeirão	Mata Pernambucana	99	CEMADEN
Batateiras	Belém de maria	Agreste Pernambucano	98	CEMADEN
Centro	Quipapá	Mata Pernambucana	97	CEMADEN
Charneca	Cabo de santo agostinho	Recife	96	CEMADEN
COMPESA - Alto da Brasileira	Recife	Recife	96	CEMADEN
Bonança	Moreno	Recife	94	CEMADEN
FEIRA NOVA	Feira nova	Agreste Pernambucano	94	CEMADEN
Centro	Ipojuca	Mata Pernambucana	93	CEMADEN
San Martin	Recife	Recife	93	CEMADEN
TRIUNFO	Triunfo	Sertão Pernambucano	91	CEMADEN
ILHA DE ITAMARACA	Ilha de itamaracá	Mata Pernambucana	91	CEMADEN
Santana	Jaboatão dos guararapes	Recife	91	CEMADEN
Muribeca	Jaboatão dos guararapes	Recife	91	CEMADEN
Centro	Moreno	Recife	90	CEMADEN
SAO VICENTE FERRER	São vicente ferrer	Agreste Pernambucano	89	CEMADEN
COMPESA - Alto da Esperança	Recife	Recife	88	CEMADEN
OURICURI	Ouricuri	Sertão Pernambucano	88	INMET
Canaã	Catende	Mata Pernambucana	88	CEMADEN
Tiúma	São lourenço da mata	Recife	87	CEMADEN
Piedade	Jaboatão dos guararapes	Recife	86	CEMADEN
Prazeres	Jaboatão dos guararapes	Recife	86	CEMADEN
CARICÉ	Itambé	Mata Pernambucana	85	CEMADEN
TEREZINHA	Terezinha	Agreste Pernambucano	85	CEMADEN
FERREIROS	Ferreiros	Mata Pernambucana	84	CEMADEN
SERRA TALHADA	Serra talhada	Sertão Pernambucano	84	INMET
GLORIA DO GOITA	Glória do goitá	Mata Pernambucana	84	CEMADEN
Cocaú	Rio formoso	Mata Pernambucana	83	CEMADEN
SANTO ANTÔNIO DOS PALMARES	Palmares	Mata Pernambucana	81	CEMADEN
MODERNA	Sertânia	Sertão Pernambucano	80	CEMADEN
CALUMBI	Calumbi	Sertão Pernambucano	80	CEMADEN
Tabajara	Olinda	Recife	80	CEMADEN
Cavaleiro 2	Jaboatão dos guararapes	Recife	79	CEMADEN

Sede Climatempo - Avenida Paulista, 302 - 5º andar | Sala 63 - Bela Vista - São Paulo/SP - CEP 01310-000 - Tel. (11) 3736-4591

Table 2 continued from previous page

Estação	Município	Regional	Chuva Total (mm)	Fonte
SAO JOAQUIM DO MONTE	São joaquim do monte	Agreste Pernambucano	79	CEMADEN
COMPESA - Dois Carneiros	Jaboatão dos guararapes	Recife	78	CEMADEN
MOREILANDIA	Moreilândia	Sertão Pernambucano	78	CEMADEN
Barreira	Recife	Recife	78	CEMADEN
CARNAUBEIRAS DA PENHA	Carnaubeira da penha	Sertão Pernambucano	77	CEMADEN
ITAMBE	Itambé	Mata Pernambucana	77	CEMADEN
RECIFE	Recife	Recife	76	CEMADEN
Convento Carmelo	Camaragibe	Recife	76	CEMADEN
BOM NOME	São josé do belmonte	Sertão Pernambucano	75	CEMADEN
Torreão	Recife	Recife	75	CEMADEN
Enseado dos Corais	Cabo de santo agostinho	Recife	75	CEMADEN
Nova Descoberta	Recife	Recife	72	CEMADEN
Serrolândia	Ipubi	Sertão Pernambucano	71	CEMADEN
Ibirajuba [Chacarã]	Ibirajuba	Agreste Pernambucano	70	CEMADEN
Areias	Recife	Recife	69	CEMADEN
UR12 - COHAB II	Recife	Recife	68	CEMADEN
BONITO 2	Bonito	Agreste Pernambucano	68	CEMADEN
AFOGADOS DA INGAZEIRA	Afogados da ingazeira	Sertão Pernambucano	68	CEMADEN
Lagoa Encantada - COHAB	Recife	Recife	67	CEMADEN
USINA CRUANGI	Timbaúba	Mata Pernambucana	67	CEMADEN
Alto Vento	Jaboatão dos guararapes	Recife	64	CEMADEN
Guabiraba	Recife	Recife	64	CEMADEN
ABREU E LIMA	Abreu e lima	Recife	64	CEMADEN
IPOJUCA	Arcoverde	Agreste Pernambucano	63	CEMADEN
COMPAZ - Alto Sta. Terezinha	Recife	Recife	62	CEMADEN
Prefeitura	Sairé	Agreste Pernambucano	61	CEMADEN
Vila Nova	Quipapá	Mata Pernambucana	61	CEMADEN
Alto do Reservatório	Jaboatão dos guararapes	Recife	60	CEMADEN
ITAQUITINGA	Itaquitinga	Mata Pernambucana	60	CEMADEN
Bairro C	Vitória de santo antão	Mata Pernambucana	60	CEMADEN
ALIANCA	Aliança	Mata Pernambucana	59	CEMADEN
BOTAFOGO	Itapissuma	Mata Pernambucana	59	CEMADEN
LIMOEIRO	Limoeiro	Agreste Pernambucano	59	CEMADEN
SERRA TALHADA	Serra talhada	Sertão Pernambucano	59	CEMADEN
Janga2	Paulista	Recife	58	CEMADEN
VICENCIA	Vicência	Mata Pernambucana	58	CEMADEN
Vila Torres Galvão	Paulista	Recife	58	CEMADEN
Tuparetama [Compesa]	Tuparetama	Sertão Pernambucano	56	CEMADEN

Sede Climatempo - Avenida Paulista, 302 - 5º andar | Sala 63 - Bela Vista - São Paulo/SP - CEP 01310-000 - Tel. (11) 3736-4591

Table 2 continued from previous page

Estação	Município	Regional	Chuva Total (mm)	Fonte
Centro	Maraial	Mata Pernambucana	56	CEMADEN
IBIMIRIM	Ibimirim	Sertão Pernambucano	56	INMET
SALOBRO	Pesqueira	Agreste Pernambucano	55	CEMADEN
BONITO	Bonito	Agreste Pernambucano	55	CEMADEN
Pirapama	Cabo de santo agostinho	Recife	54	CEMADEN
Cruz de Rebouças	Igarassu	Recife	53	CEMADEN
PANELAS	Panelas	Agreste Pernambucano	53	CEMADEN
Centro	Chã grande	Agreste Pernambucano	52	CEMADEN
Cruz de Rebouças2	Igarassu	Recife	52	CEMADEN
Jaguaribe	Escada	Mata Pernambucana	52	CEMADEN
AGRESTINA	Agrestina	Agreste Pernambucano	51	CEMADEN
CAPOEIRAS	Capoeiras	Agreste Pernambucano	51	CEMADEN
CAMOCIM DE SAO FELIX	Camocim de são félix	Agreste Pernambucano	50	CEMADEN
Prefeitura	Altinho	Agreste Pernambucano	49	CEMADEN
Centro	Lajedo	Agreste Pernambucano	49	CEMADEN
Centro	Bezerros	Agreste Pernambucano	48	CEMADEN
LAGOA DO OURO	Lagoa do ouro	Agreste Pernambucano	47	CEMADEN
Pina	Recife	Recife	47	CEMADEN
Centro	Barra de guabiraba	Agreste Pernambucano	47	CEMADEN
Centro	Floresta	Sertão Pernambucano	47	CEMADEN
FLORESTA	Floresta	Sertão Pernambucano	47	CEMADEN
Vila São José	Pombos	Agreste Pernambucano	47	CEMADEN
BREJAO	Brejão	Agreste Pernambucano	47	CEMADEN
LAGOA DO ITAENGA	Lagoa de itaenga	Mata Pernambucana	46	CEMADEN
Centro	Barra de guabiraba	Agreste Pernambucano	46	CEMADEN
FLORESTA	Floresta	Sertão Pernambucano	45	INMET
Petrolândia [Prefeitura]	Petrolândia	Sertão Pernambucano	45	CEMADEN
Cidade Jardim	Caruaru	Agreste Pernambucano	45	CEMADEN
Centro	Cachoeirinha	Agreste Pernambucano	44	CEMADEN
Porto	Recife	Recife	44	CEMADEN
Jutaí	Lagoa grande	Sertão Pernambucano	44	CEMADEN
Centro	São benedito do sul	Mata Pernambucana	43	CEMADEN
Terra Vermelha	Caruaru	Agreste Pernambucano	42	CEMADEN
Orobó [Secretária de Agricultura]	Orobó	Agreste Pernambucano	41	CEMADEN
MACAPARANA	Macaparana	Mata Pernambucana	40	CEMADEN
BREJINHO	Brejinho	Sertão Pernambucano	40	CEMADEN
OROBO	Orobó	Agreste Pernambucano	39	CEMADEN
SANTA MARIA DA BOA VISTA	Santa maria da boa vista	Sertão Pernambucano	39	CEMADEN

Sede Climatempo - Avenida Paulista, 302 - 5º andar | Sala 63 - Bela Vista - São Paulo/SP - CEP 01310-000 - Tel. (11) 3736-4591

Table 2 continued from previous page

Estação	Município	Regional	Chuva Total (mm)	Fonte
Jatobá [Eunápio Gomes Varjão]	Jatobá	Sertão Pernambucano	38	CEMADEN
CAETES	Caetés	Agreste Pernambucano	38	CEMADEN
SALGADINHO	Salgadinho	Agreste Pernambucano	37	CEMADEN
SALOA	Saloá	Agreste Pernambucano	36	CEMADEN
ANGELIM	Angelim	Agreste Pernambucano	36	CEMADEN
LAGOA GRANDE	Lagoa grande	Sertão Pernambucano	35	CEMADEN
Centro	Caruaru	Agreste Pernambucano	34	CEMADEN
jaqueira01	Jaqueira	Mata Pernambucana	34	CEMADEN
LAGOA DOS GATOS	Lagoa dos gatos	Agreste Pernambucano	34	CEMADEN
BOM JARDIM	Bom jardim	Agreste Pernambucano	32	CEMADEN
CUMARU	Cumaru	Agreste Pernambucano	32	CEMADEN
LAGOA DO CARRO	Lagoa do carro	Mata Pernambucana	31	CEMADEN
TACARATU	Tacaratu	Sertão Pernambucano	31	CEMADEN
Estádio Municipal	Vicência	Mata Pernambucana	31	CEMADEN
PALMEIRINA	Palmeirina	Agreste Pernambucano	30	CEMADEN
ARACOIABA	Araçoiaba	Mata Pernambucana	30	CEMADEN
TORITAMA	Toritama	Agreste Pernambucano	29	CEMADEN
SANTA MARIA DO CAMBUCA	Santa maria do cambucá	Agreste Pernambucano	29	CEMADEN
Garanhuns	Águas belas	Agreste Pernambucano	29	CEMADEN
NOVO MURICI	Cabrobó	Sertão Pernambucano	28	CEMADEN
SAO JOAQUIM DO MONTE	São joaquim do monte	Agreste Pernambucano	28	CEMADEN
SURUBIM	Surubim	Agreste Pernambucano	26	INMET
SALGUEIRO	Salgueiro	Sertão Pernambucano	26	INMET
Centro	Águas belas	Agreste Pernambucano	26	CEMADEN
Lagoa Grande [Antena Oi]	Lagoa grande	Sertão Pernambucano	26	CEMADEN
Centro	Correntes	Agreste Pernambucano	25	CEMADEN
IPUEIRA	Serrita	Sertão Pernambucano	25	CEMADEN
Centro	Nazaré da mata	Mata Pernambucana	24	CEMADEN
Secretaria de Saúde _APAC	João alfredo	Agreste Pernambucano	24	CEMADEN
Alto do Moura	Caruaru	Agreste Pernambucano	23	CEMADEN
Frei Miguelinho [EREN São José]	Frei miguelinho	Agreste Pernambucano	23	CEMADEN
RIACHO DAS ALMAS	Riacho das almas	Agreste Pernambucano	23	CEMADEN
MIRANDIBA	Mirandiba	Sertão Pernambucano	23	CEMADEN
Garanhuns [UFRPE]	Garanhuns	Agreste Pernambucano	22	CEMADEN
ITAPETIM	Itapetim	Sertão Pernambucano	22	CEMADEN
Surubim [Bombeiros]	Surubim	Agreste Pernambucano	21	CEMADEN
ITACURUBA	Itacuruba	Sertão Pernambucano	21	CEMADEN
ITACURUBA	Itacuruba	Sertão Pernambucano	20	CEMADEN

Sede Climatempo - Avenida Paulista, 302 - 5º andar | Sala 63 - Bela Vista - São Paulo/SP - CEP 01310-000 - Tel. (11) 3736-4591

Table 2 continued from previous page

Estação	Município	Regional	Chuva Total (mm)	Fonte
SAO JOAO	São João	Agreste Pernambucano	18	CEMADEN
VERTENTE DO LERIO	Vertente do lério	Agreste Pernambucano	18	CEMADEN
TRACUNHAEM	Tracunhaém	Mata Pernambucana	18	CEMADEN
CABROBO	Cabrobo	Sertão Pernambucano	18	INMET
SAO CAITANO	São caitano	Agreste Pernambucano	17	CEMADEN
CANHOTINHO	Canhotinho	Agreste Pernambucano	17	CEMADEN
CALCADO	Calçado	Agreste Pernambucano	17	CEMADEN
IATI	Iati	Agreste Pernambucano	17	CEMADEN
Centro	Jurema	Agreste Pernambucano	16	CEMADEN
COMPESA	Sanharó	Agreste Pernambucano	16	CEMADEN
SANTA CRUZ DO CAPIBARIBE	Santa cruz do capibaribe	Agreste Pernambucano	16	CEMADEN
SAO BENTO DO UNA	São bento do una	Agreste Pernambucano	14	CEMADEN
PARANATAMA	Paranatama	Agreste Pernambucano	14	CEMADEN
Lages	Ibimirim	Sertão Pernambucano	12	CEMADEN
MACHADOS	Machados	Agreste Pernambucano	11	CEMADEN
BOM CONSELHO	Bom conselho	Agreste Pernambucano	11	CEMADEN
Jataúba [Centro]	Jataúba	Agreste Pernambucano	10	CEMADEN
Taquaritinga do Norte	Taquaritinga do norte	Agreste Pernambucano	10	CEMADEN
Campina do Barreto	Recife	Recife	10	CEMADEN
Gercino Coelho	Petrolina	Sertão Pernambucano	10	CEMADEN

### 1.3.4 Rajadas de Vento

As Figuras 31 a 39 mostram as estações meteorológicas do INMET presentes sobre a área de concessão da Neoenergia - Pernambuco no período de 14 a 22 de abril de 2024. A intensidade do vento é avaliada de acordo com a Escala Beaufort (ver Tabela 3). A Escala Beaufort é uma escala de intensidade dos ventos associada aos efeitos resultantes das ventanias sobre o mar e a terra.

Tabela 3: Escala Beaufort que apresenta as características do vento associadas a impactos dependendo do seu grau de intensidade.

Escala Beaufort			
Grau	Designação	Intensidade do Vento (km/h)	Efeitos sobre o continente
0	Calmo	<1	Fumaça sobe na vertical.
1	Aragem	1 – 5	Fumaça indica direção do vento.
2	Brisa leve	6 – 11	Sente o vento no rosto; As folhas das árvores movem; os moinhos começam a trabalhar.
3	Brisa fraca	12 – 19	As folhas agitam-se e as bandeiras desfraldam ao vento.
4	Brisa moderada	20 – 28	Poeira e pequenos papéis levantados; movem-se os galhos das árvores.
5	Brisa forte	29 – 38	Movimentação de grandes galhos e árvores pequenas.
6	Vento fresco	39 – 49	Movem-se os ramos das árvores; dificuldade em manter um guarda chuva aberto; assobio em fios de postes.
7	Vento forte	50 – 61	Movem-se as árvores grandes; dificuldade em andar contra o vento.
8	Ventania	62 – 74	Quebram-se galhos de árvores; dificuldade em andar contra o vento; barcos permanecem nos portos.
9	Ventania forte	75 – 88	Danos em árvores e pequenas construções; impossível andar contra o vento.
10	Tempestade	89 – 102	Árvores arrancadas; danos estruturais em construções.
11	Tempestade violenta	103 – 117	Estragos generalizados em construções.
12	Furacão	>118	Estragos graves e generalizados em construções.

No dia 14 de abril (Figura 31), as rajadas variaram entre brisa forte e vento fresco.

Ao longo do dia 15 de abril (Figura 32), as máximas rajadas de vento foram classificadas como vento forte nas regional Sertão Pernambucano. Nas demais regionais, as rajadas variaram entre brisa forte e vento fresco.

No dia 16 de abril (Figura 33), as máximas rajadas de vento foram classificadas como vento forte nas regional Sertão Pernambucano. Nas demais regionais, as rajadas variaram entre brisa forte e vento fresco.

Nos dias 17 de abril a 21 de abril (Figuras 34-38), as máximas rajadas de vento variaram entre brisa forte e vento fresco.

No dia 22 de abril (Figura 39), as máximas rajadas de vento foram classificadas como vento forte nas regional Sertão Pernambucano. Nas demais regionais, as rajadas variaram entre brisa forte e vento fresco.

Figura 31: Rajada de vento sobre o estado de Pernambuco para o dia 14 de abril, baseado nas estações meteorológicas do INMET



Figura 32: Rajada de vento sobre o estado de Pernambuco para o dia 15 de abril, baseado nas estações meteorológicas do INMET



Figura 33: Rajada de vento sobre o estado de Pernambuco para o dia 16 de abril, baseado nas estações meteorológicas do INMET

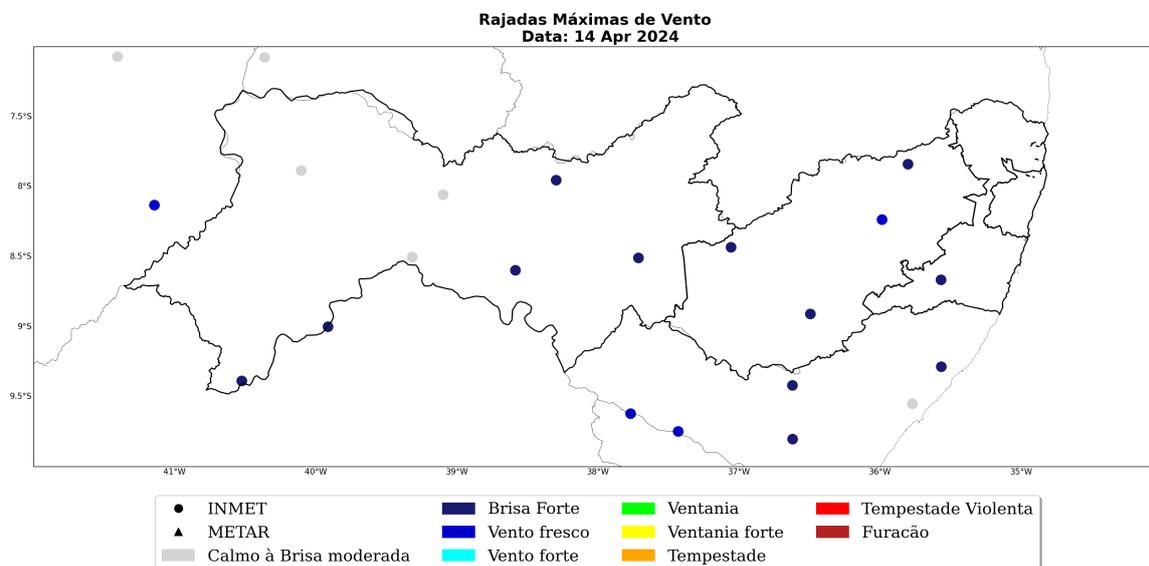

Figura 34: Rajada de vento sobre o estado de Pernambuco para o dia 17 de abril, baseado nas estações meteorológicas do INMET



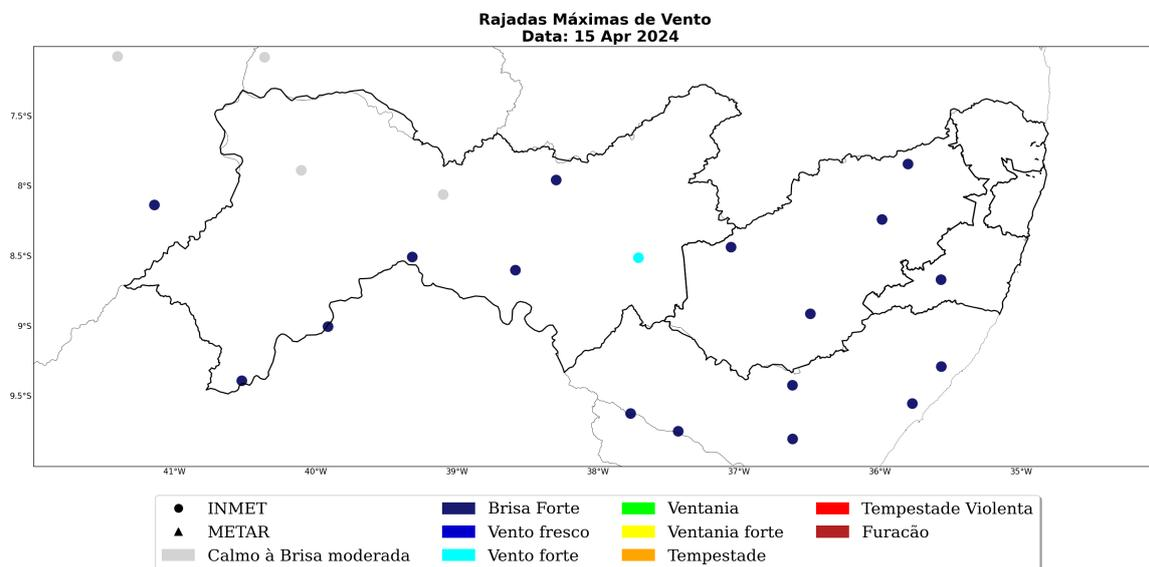

Figura 35: Rajada de vento sobre o estado de Pernambuco para o dia 18 de abril, baseado nas estações meteorológicas do INMET

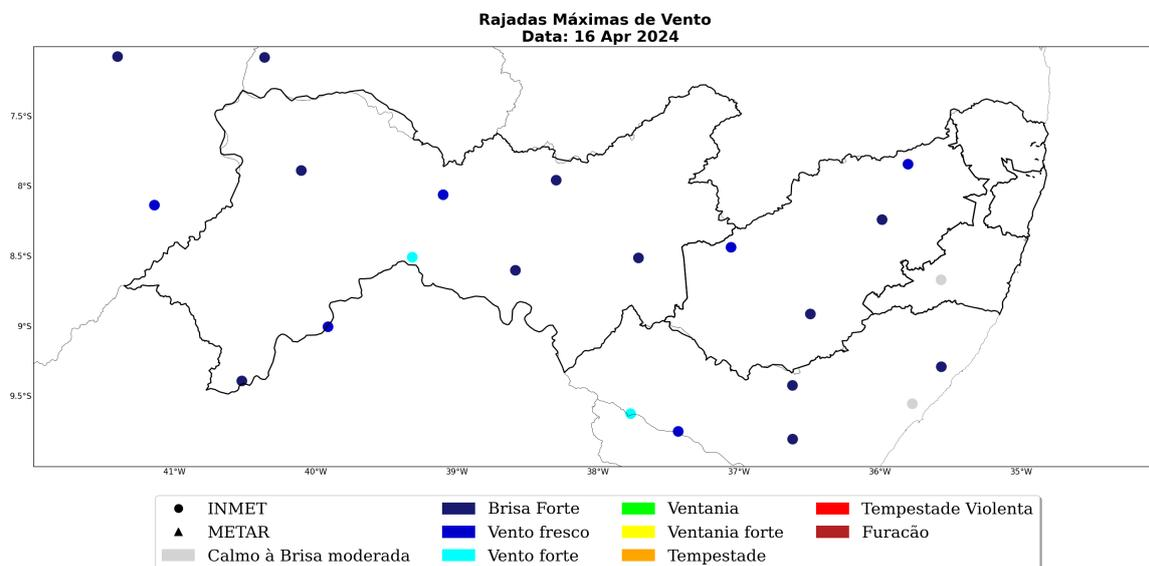

Figura 36: Rajada de vento sobre o estado de Pernambuco para o dia 19 de abril, baseado nas estações meteorológicas do INMET

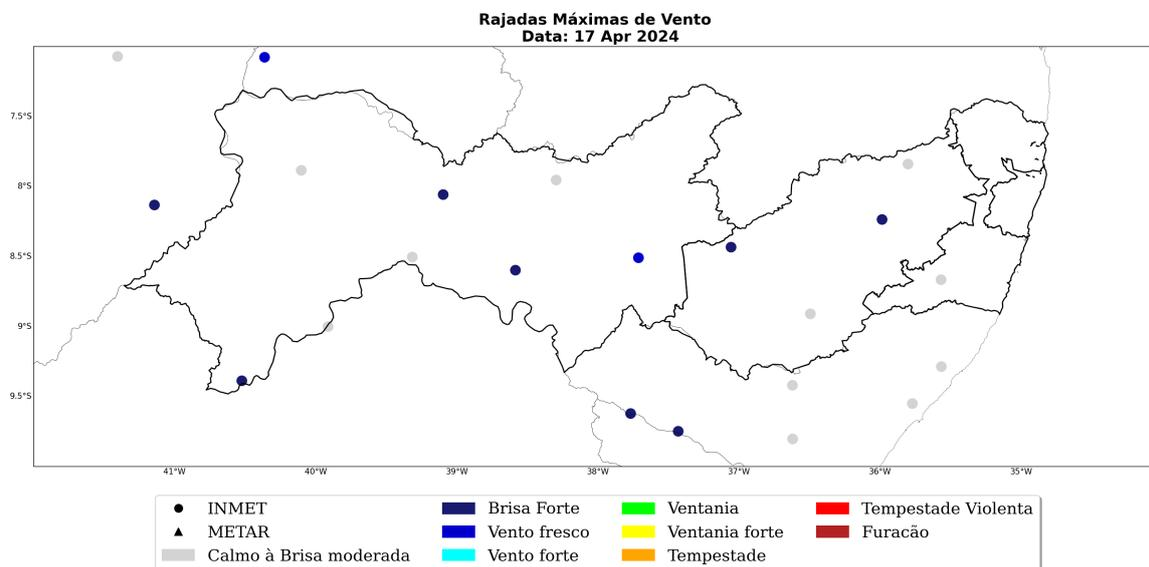

Figura 37: Rajada de vento sobre o estado de Pernambuco para o dia 20 de abril, baseado nas estações meteorológicas do INMET

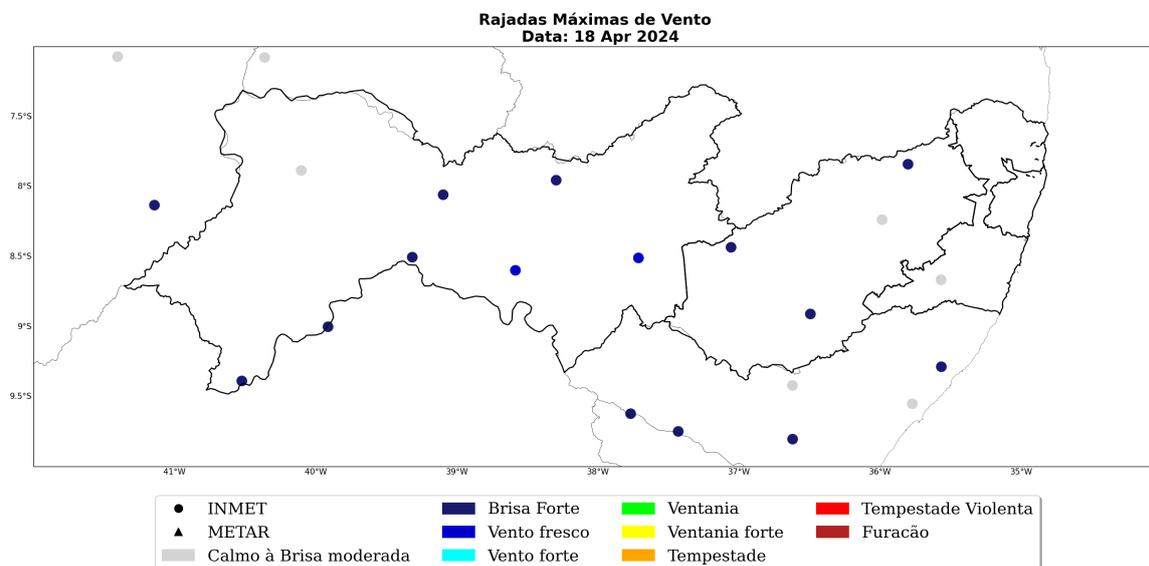

Figura 38: Rajada de vento sobre o estado de Pernambuco para o dia 21 de abril, baseado nas estações meteorológicas do INMET

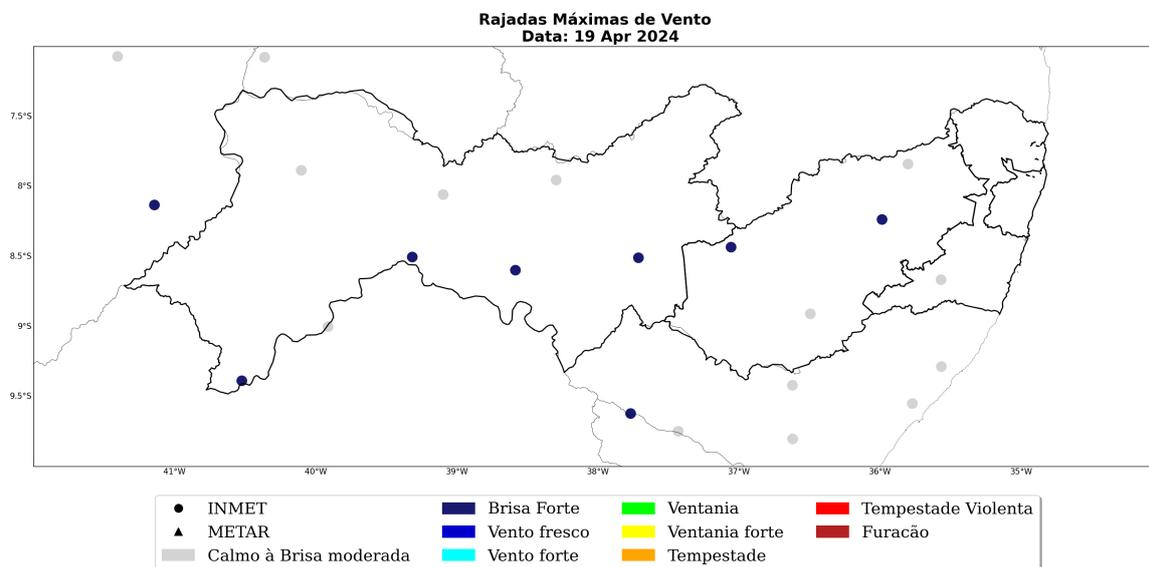

Figura 39: Rajada de vento sobre o estado de Pernambuco para o dia 22 de abril, baseado nas estações meteorológicas do INMET

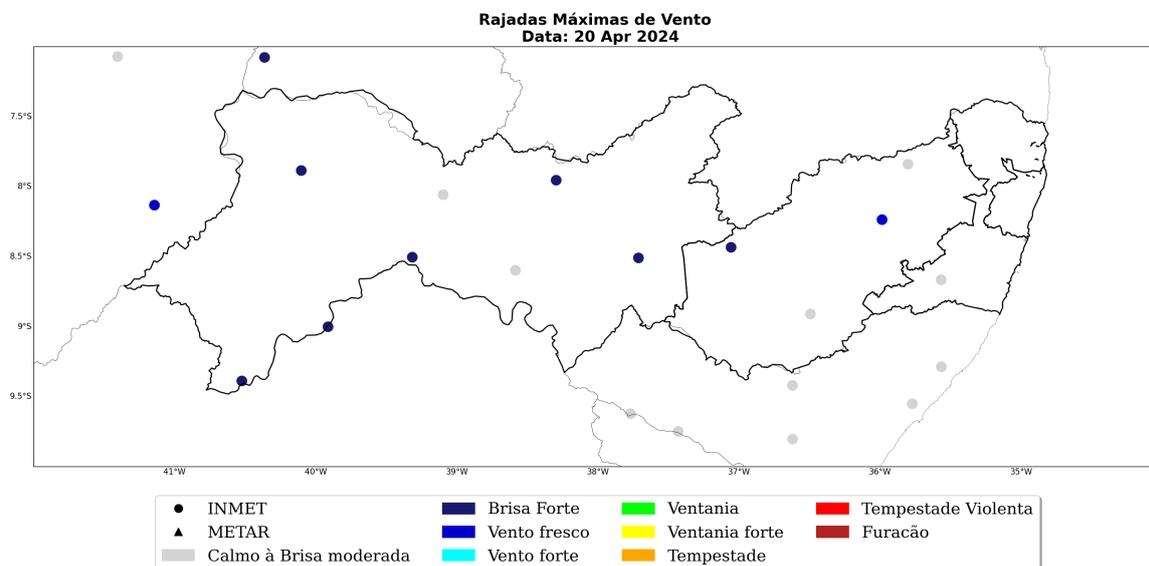

A Tabela 4 apresenta as máximas rajadas de vento registradas no período do evento. No município de Ibimirim, regional Sertão Pernambucano, a máxima rajada de vento alcançou 55 km/h, sendo classificado como vento forte. Ventos com essa intensidade têm potencial para movimentar grandes árvores.

Tabela 4: Rajada máxima de vento (km/h) no período de 14 a 22 de abril de 2024 nos municípios sob concessão da Neoenergia - Pernambuco.

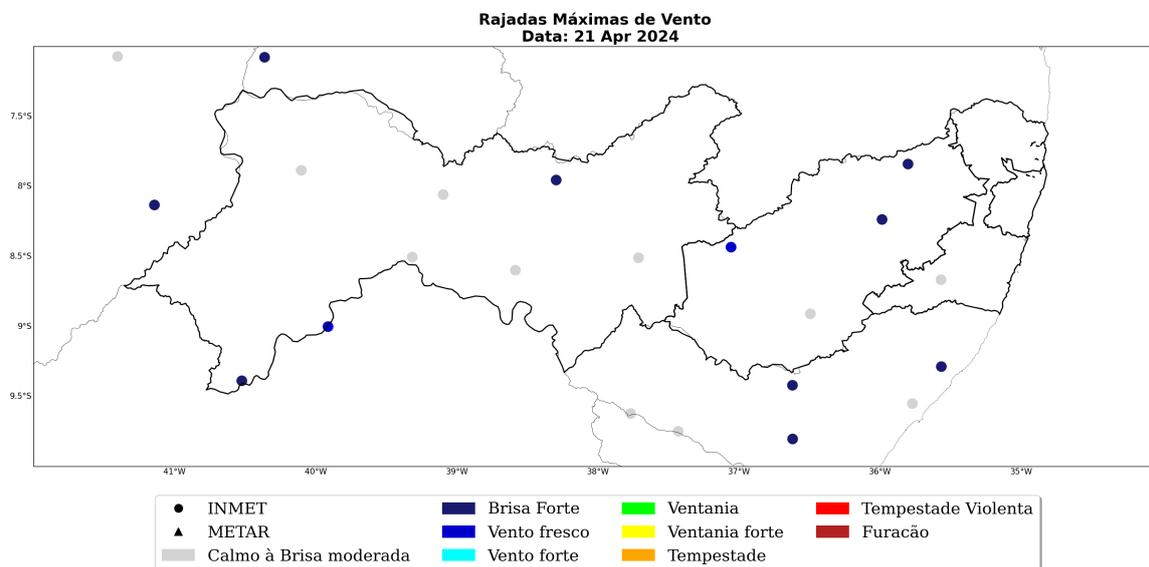
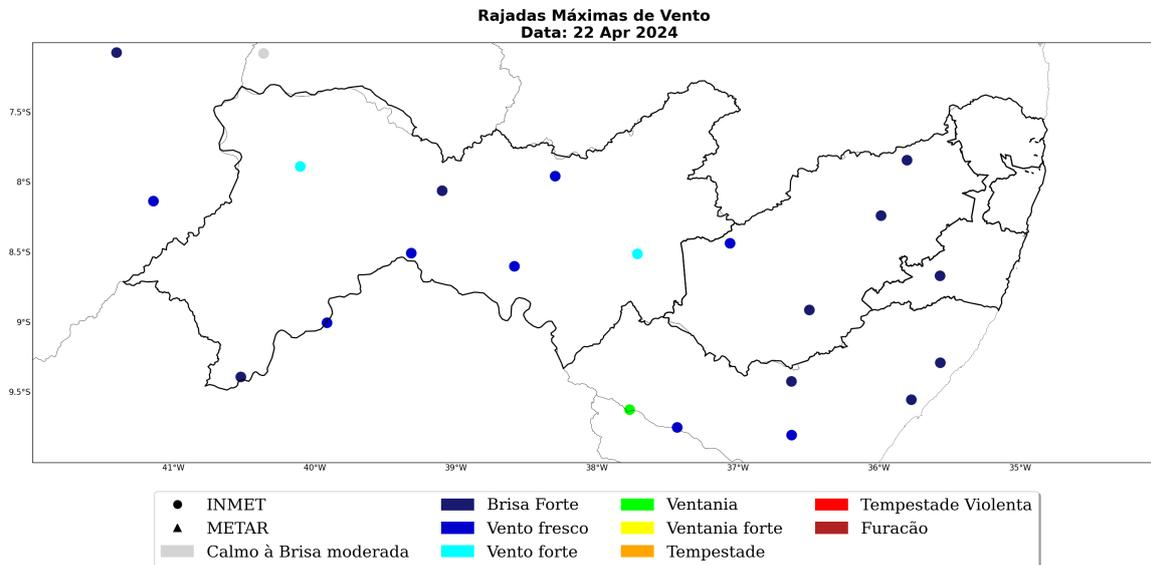
Estação	Município	Regional	Rajada Máxima (km/h)	Data/Hora (BRT)
IBIMIRIM	Ibimirim	Sertão Pernambucano	55	15/04/2024 20
CABROBO	Cabrobo	Sertão Pernambucano	51	16/04/2024 18
OURICURI	Ouricuri	Sertão Pernambucano	50	22/04/2024 19
SERRA TALHADA	Serra talhada	Sertão Pernambucano	46	22/04/2024 17
CARUARU	Caruaru	Agreste Pernambucano	42	20/04/2024 06
FLORESTA	Floresta	Sertão Pernambucano	42	22/04/2024 18
SALGUEIRO	Salgueiro	Sertão Pernambucano	41	16/04/2024 18
SURUBIM	Surubim	Agreste Pernambucano	39	16/04/2024 11
PALMARES	Palmares	Mata Pernambucana	37	14/04/2024 12
PETROLINA	Petrolina	Sertão Pernambucano	37	16/04/2024 23
GARANHUNS	Garanhuns	Agreste Pernambucano	33	22/04/2024 14

## 2 Notícias

Foi realizado um compilado das principais notícias das condições climáticas severas que atingiram a área de concessão da Neoenergia - Pernambuco durante o período do evento. Todas as notícias estão referenciadas no final do documento.

As notícias relatam a ocorrência de chuvas intensas ao longo do período de 14 a 22 de abril de 2024 no estado de Pernambuco.

Figura 40: Notícia dos impactos das condições climáticas severas sobre a área de concessão da Neoenergia - Pernambuco durante os dias do evento.

### Chuva forte deixa ruas alagadas e 'cascata' se forma dentro de estação de metrô; VÍDEO

Apac emitiu aviso meteorológico para o Grande Recife, Zona da Mata e Fernando de Noronha. Alerta vale até domingo (21).

Por g1 PE  
20/04/2024 13h06 - Atualizado há 2 semanas



### Em estado de atenção após chuvas, Recife já registra pontos de alagamento

Prefeitura da Cidade (PCR) informou que registrou ocorrências de alagamentos e riscos de deslizamentos nas áreas de morro. A capital e toda a região metropolitana têm previsão de chuva moderada a "localmente forte" até o domingo (21), de acordo com a Agência Pernambucana de Águas e Clima (Apac)

Vitória Silva

abril 20, 2024 - 2:35 pm



Cidades

### Grande Recife já soma 34 mortes provocadas pelas fortes chuvas

Dos 29 óbitos deste sábado, 20 ocorreram por conta de um deslizamento de terra no Jardim Monte Verde, bairro do Ibura, na zona sul do Recife, segundo a Defesa Civil



Folhapress  
28 de maio de 2022 | 21:34

### 3 Classificação COBRADE

O COBRADE (Classificação e Codificação Brasileira de Desastres) foi criado com o intuito de adequar a classificação brasileira às especificações utilizadas pela ONU na categorização de desastres e nivelar o país aos demais organismos de gerenciamento de desastres do mundo.

Baseado nas análises dos dados apresentados, classifica-se o evento ocorrido sobre as regionais sob concessão da Neoenergia - Pernambuco, como zona de convergência (1.3.1.2.0), chuvas intensas (1.3.2.1.4), vendaval (1.3.2.1.5) e tempestade de raios (1.3.2.1.2).

#### 3.1 Resumo do Evento

O evento ocorrido no período 14 a 22 de abril de 2024 foi causado pela Zona de Convergência Intertropical (ZCIT) combinada com a atuação de um Distúrbio Ondulatório de Leste (DOL) que se formou no centro do Atlântico tropical e viajou em direção ao estado de Pernambuco, provocando chuva por vários dias consecutivos. Neste período, houve registro de chuvas intensas, grande densidade de descargas atmosféricas e vendavais no estado de Pernambuco.

No período de 14 a 22 de abril de 2024, os acumulados de chuva alcançaram os 186 mm no município de Sirinhaém, na regional Mata Pernambucana. Tal valor corresponde a mais de 100% da média climatológica de chuva na região no mês de abril.

Durante o período do evento houve registro de rajadas de vento que chegaram a 55 km/h no município de Ibimirim, localizado na regional Agreste Pernambucano. Ventos com essa intensidade são classificados como vento forte. Ventos com essa intensidade têm potencial para movimentar grandes árvores, o que pode causar danos às redes de distribuição de energia.

Houve registro de alta densidade de raios sobre o estado de Pernambuco. No Sertão Pernambucano, foram registrados 2599 raios, o que caracteriza uma tempestade de raios na região.

Os grandes acumulados de chuva associados às fortes rajadas de vento e alta incidência de raios evidenciam a ocorrência de um evento severo nesse período.

Tabela 5: Resumo do evento de acordo com a classificação COBRADE.

<b>Resumo do Evento</b>	
<b>Número/Código do Evento</b>	
<b>Número/Código do Relatório</b>	
<b>Descrição</b>	Chuvas intensas, tempestade de raios e vendavais associados à atuação da Zona de Convergência Intertropical (ZCIT) e de um Distúrbio Ondulatório de Leste (DOL) sobre Pernambuco.
<b>Código COBRADE</b>	1.3.1.2.0 - Zona de Convergência 1.3.2.1.4 - Chuvas intensas 1.3.2.1.5 - Vendaval 1.3.2.1.2 - Tempestades de raios
<b>Hora de início</b>	14/04/2024 - 12:00
<b>Hora do término</b>	22/04/2024 - 23:00
<b>Abrangência espacial</b>	Áreas das regionais Sertão Pernambucano, Agreste Pernambucano, Mata Pernambucana e Recife, sob concessão da cliente.

## 4 Referências

1 - Instituto Nacional de Meteorologia (INMET) - <http://www.inmet.gov.br>

2 - Centro Nacional de Monitoramento e Alertas de Desastres Naturais (CEMADEN) - <http://www2.cemaden.gov.br/>

3 - Guide to Meteorological Instruments and Methods of Observation - <https://www.posmet.ufv.br/wp-content/uploads/2016/09/MET-474-WMO-Guide.pdf>

4 - CALVETTI, L., BENETI, C., GONÇALVES, J. E., MOREIRA, I. A., DUQUIA, C., BREDÁ, Â., & ALVES, T. A. (2006, August). Definição de classes de precipitação para utilização em previsões por categoria e hidrológica. In XIV Congresso Brasileiro de Meteorologia.

5 - <https://g1.globo.com/pe/peernambuco/noticia/2024/04/20/chuva-forte-deixa-ruas-alagadas-e-cascata-se-forma-dentro-de-estacao-de-metro-video.ghtml>

6 - <https://opopular.com.br/cidades/grande-recife-ja-soma-34-mortes-provocadas-pelas-fortes-chuvas-1.2463837>

7 - <https://www.leijaja.com/noticias/2024/04/20/em-estado-de-atencao-apos-chuvas-recife-registra-alagamentos/>



## 5 Anexos

Tabela 6: Escala de intensidade da chuva de acordo com Calvetti et al. (2006), referência [4].

<b>Intensidade</b>	<b>Intervalo em mm/dia</b>
Chuvisco	até 2,5 mm/dia
Chuva fraca	2,5 - 10 mm/dia
Chuva moderada	10 - 25 mm/dia
Chuva forte	25 - 50 mm/dia
Chuva extrema	maior que 50 mm/dia



**Ana Clara Marques**  
**Meteorologista**  
**CREA 2019112290**

# Anexo II – Lista de Interrupções Expurgadas

Número Ordem Interrupcao	Município	Início Interrupção	Fim Interrupção	Conjunto	Fato Gerador
18842177_17706605	PAUDALHO	14/04/2024 00:23	14/04/2024 02:50	SAO LOURENCO DA MATA	INTERNO - NAO PROGRAMADA - MEIO AMBIENTE - ARVORE OU VEGETACAO
18842179_17706477	TRINDADE	14/04/2024 00:28	14/04/2024 00:48	TRINDADE	INTERNO - NAO PROGRAMADA - MEIO AMBIENTE - VENTO
18842195_17706748	JABOATAO DOS GUARARAPES	14/04/2024 00:35	14/04/2024 23:00	JABOATAO	INTERNO - NAO PROGRAMADA - MEIO AMBIENTE - DESCARGA ATMOSFERICA
18842195_17706748	JABOATAO DOS GUARARAPES	14/04/2024 00:35	14/04/2024 06:05	JABOATAO	INTERNO - NAO PROGRAMADA - MEIO AMBIENTE - DESCARGA ATMOSFERICA
18842054_17708099	SANTA FILOMENA	14/04/2024 01:27	14/04/2024 03:39	SANTA CRUZ	INTERNO - NAO PROGRAMADA - MEIO AMBIENTE - VENTO
18842054_17708099	SANTA FILOMENA	14/04/2024 01:27	14/04/2024 03:45	SANTA CRUZ	INTERNO - NAO PROGRAMADA - MEIO AMBIENTE - VENTO
18842208_17706488	RECIFE	14/04/2024 01:39	14/04/2024 05:20	PUTINGA	INTERNO - NAO PROGRAMADA - MEIO AMBIENTE - DESCARGA ATMOSFERICA
18842224_17706559	JABOATAO DOS GUARARAPES	14/04/2024 02:05	14/04/2024 04:15	JABOATAO	INTERNO - NAO PROGRAMADA - MEIO AMBIENTE - VENTO
18842224_17706559	JABOATAO DOS GUARARAPES	14/04/2024 02:05	14/04/2024 02:14	JABOATAO	INTERNO - NAO PROGRAMADA - MEIO AMBIENTE - VENTO
18842224_17706559	JABOATAO DOS GUARARAPES	14/04/2024 02:05	14/04/2024 05:08	JABOATAO	INTERNO - NAO PROGRAMADA - MEIO AMBIENTE - VENTO
18842224_17706559	JABOATAO DOS GUARARAPES	14/04/2024 02:05	14/04/2024 05:08	JABOATAO	INTERNO - NAO PROGRAMADA - MEIO AMBIENTE - VENTO
18842224_17706559	JABOATAO DOS GUARARAPES	14/04/2024 02:05	14/04/2024 04:51	JABOATAO	INTERNO - NAO PROGRAMADA - MEIO AMBIENTE - VENTO
18842224_17706559	JABOATAO DOS GUARARAPES	14/04/2024 02:05	14/04/2024 10:49	JABOATAO	INTERNO - NAO PROGRAMADA - MEIO AMBIENTE - VENTO
18842231_17706657	JABOATAO DOS GUARARAPES	14/04/2024 02:14	14/04/2024 03:50	PIEDADE	INTERNO - NAO PROGRAMADA - MEIO AMBIENTE - QUEIMADA OU INCENDIO
18842258_17706574	SERRA TALHADA	14/04/2024 02:39	14/04/2024 05:30	SERRA TALHADA	INTERNO - NAO PROGRAMADA - MEIO AMBIENTE - VENTO
18842258_17706574	SERRA TALHADA	14/04/2024 02:39	14/04/2024 03:34	SERRA TALHADA	INTERNO - NAO PROGRAMADA - MEIO AMBIENTE - VENTO
18842258_17706574	SERRA TALHADA	14/04/2024 02:39	14/04/2024 07:56	SERRA TALHADA	INTERNO - NAO PROGRAMADA - MEIO AMBIENTE - VENTO
18842258_17706574	SERRA TALHADA	14/04/2024 02:39	14/04/2024 10:17	FLORES	INTERNO - NAO PROGRAMADA - MEIO AMBIENTE - VENTO
18842258_17706574	SERRA TALHADA	14/04/2024 02:39	14/04/2024 10:17	SERRA TALHADA	INTERNO - NAO PROGRAMADA - MEIO AMBIENTE - VENTO
18842258_17706574	SERRA TALHADA	14/04/2024 02:39	14/04/2024 05:30	SERRA TALHADA	INTERNO - NAO PROGRAMADA - MEIO AMBIENTE - VENTO
18842258_17706574	SERRA TALHADA	14/04/2024 02:39	14/04/2024 11:08	SERRA TALHADA	INTERNO - NAO PROGRAMADA - MEIO AMBIENTE - VENTO
18842258_17706574	SERRA TALHADA	14/04/2024 02:39	14/04/2024 09:10	SERRA TALHADA	INTERNO - NAO PROGRAMADA - MEIO AMBIENTE - VENTO
18842258_17706574	SERRA TALHADA	14/04/2024 02:39	14/04/2024 08:06	SERRA TALHADA	INTERNO - NAO PROGRAMADA - MEIO AMBIENTE - VENTO
18842265_17707355	ITAPETIM	14/04/2024 02:54	14/04/2024 18:20	SAO JOSE DO EGITO	INTERNO - NAO PROGRAMADA - MEIO AMBIENTE - VENTO
18842277_17706692	JABOATAO DOS GUARARAPES	14/04/2024 03:24	15/04/2024 01:30	PIEDADE	INTERNO - NAO PROGRAMADA - MEIO AMBIENTE - QUEIMADA OU INCENDIO
18842294_17714143	SERRA TALHADA	14/04/2024 03:58	15/04/2024 17:25	SERRA TALHADA	INTERNO - NAO PROGRAMADA - MEIO AMBIENTE - DESCARGA ATMOSFERICA
18842304_17713550	SERRA TALHADA	14/04/2024 04:33	15/04/2024 17:59	BOM NOME	INTERNO - NAO PROGRAMADA - MEIO AMBIENTE - VENTO
18842304_17713550	SERRA TALHADA	14/04/2024 04:33	14/04/2024 17:59	SERRA TALHADA	INTERNO - NAO PROGRAMADA - MEIO AMBIENTE - VENTO
18842309_17706963	RECIFE	14/04/2024 04:47	14/04/2024 08:11	BOA VIAGEM	INTERNO - NAO PROGRAMADA - MEIO AMBIENTE - QUEIMADA OU INCENDIO
18842312_17706953	CABO DE SANTO AGOSTINHO	14/04/2024 04:58	14/04/2024 09:00	IPOJUCA	INTERNO - NAO PROGRAMADA - MEIO AMBIENTE - ARVORE OU VEGETACAO
18842312_17706954	CABO DE SANTO AGOSTINHO	14/04/2024 04:58	14/04/2024 08:06	POJUCA	INTERNO - NAO PROGRAMADA - MEIO AMBIENTE - ARVORE OU VEGETACAO
18842314_17732468	FERREIROS	14/04/2024 05:08	14/04/2024 07:20	TIMBAUBA	INTERNO - NAO PROGRAMADA - MEIO AMBIENTE - ARVORE OU VEGETACAO
18842315_17706965	RECIFE	14/04/2024 05:10	14/04/2024 08:20	BOA VIAGEM	INTERNO - NAO PROGRAMADA - MEIO AMBIENTE - VENTO
18842323_17707538	PETROLINA	14/04/2024 05:41	14/04/2024 16:30	AFRANIO	INTERNO - NAO PROGRAMADA - MEIO AMBIENTE - VENTO
18842327_17706887	JABOATAO DOS GUARARAPES	14/04/2024 05:43	14/04/2024 08:00	IBURA	INTERNO - NAO PROGRAMADA - MEIO AMBIENTE - QUEIMADA OU INCENDIO
18842327_17706887	JABOATAO DOS GUARARAPES	14/04/2024 05:43	15/04/2024 14:48	IBURA	INTERNO - NAO PROGRAMADA - MEIO AMBIENTE - QUEIMADA OU INCENDIO
18842258_17706701	SERRA TALHADA	14/04/2024 05:48	14/04/2024 05:52	SERRA TALHADA	INTERNO - NAO PROGRAMADA - MEIO AMBIENTE - VENTO
18842258_17706701	SERRA TALHADA	14/04/2024 05:48	14/04/2024 05:52	SERRA TALHADA	INTERNO - NAO PROGRAMADA - MEIO AMBIENTE - VENTO
18842334_17710083	SAO JOSE DO BELMONTE	14/04/2024 06:13	15/04/2024 02:14	SAO JOSE DO BELMONTE	INTERNO - NAO PROGRAMADA - MEIO AMBIENTE - ARVORE OU VEGETACAO
18842336_17707722	CAMARAGIBE	14/04/2024 06:17	14/04/2024 17:30	SAO LOURENCO DA MATA	INTERNO - NAO PROGRAMADA - MEIO AMBIENTE - VENTO
18842338_17706910	SANTA CRUZ	14/04/2024 06:19	14/04/2024 08:45	SANTA CRUZ	INTERNO - NAO PROGRAMADA - MEIO AMBIENTE - VENTO
18842341_17707513	SAO JOSE DO BELMONTE	14/04/2024 06:21	14/04/2024 16:02	SAO JOSE DO BELMONTE	INTERNO - NAO PROGRAMADA - MEIO AMBIENTE - VENTO
18842344_17706880	LAGOA GRANDE	14/04/2024 06:23	14/04/2024 09:01	SANTA MARIA DA BOA VISTA	INTERNO - NAO PROGRAMADA - MEIO AMBIENTE - VENTO
18842344_17706880	LAGOA GRANDE	14/04/2024 06:23	14/04/2024 08:55	SANTA MARIA DA BOA VISTA	INTERNO - NAO PROGRAMADA - MEIO AMBIENTE - VENTO
18842356_17706851	PARNAMIRIM	14/04/2024 06:30	14/04/2024 08:30	PARNAMIRIM	INTERNO - NAO PROGRAMADA - MEIO AMBIENTE - VENTO
18842360_17707904	PESQUEIRA	14/04/2024 06:33	14/04/2024 17:20	PESQUEIRA	INTERNO - NAO PROGRAMADA - MEIO AMBIENTE - DESCARGA ATMOSFERICA
18842368_17706992	PARNAMIRIM	14/04/2024 06:39	14/04/2024 09:10	PARNAMIRIM	INTERNO - NAO PROGRAMADA - MEIO AMBIENTE - DESCARGA ATMOSFERICA
18842375_17706798	RECIFE	14/04/2024 06:46	14/04/2024 08:45	JOAO DE BARROS	INTERNO - NAO PROGRAMADA - MEIO AMBIENTE - DESCARGA ATMOSFERICA
18842379_17709806	BODOCO	14/04/2024 06:48	15/04/2024 09:10	TRINDADE	INTERNO - NAO PROGRAMADA - MEIO AMBIENTE - VENTO
18842386_17710777	PETROLINA	14/04/2024 06:52	14/04/2024 10:55	MASSANGANO II	INTERNO - NAO PROGRAMADA - MEIO AMBIENTE - VENTO
18842388_17707649	BUIQUE	14/04/2024 06:53	14/04/2024 17:40	ARCOVERDE	INTERNO - NAO PROGRAMADA - MEIO AMBIENTE - ARVORE OU VEGETACAO
18842390_17707394	SERTANIA	14/04/2024 06:53	14/04/2024 15:00	SERTANIA	INTERNO - NAO PROGRAMADA - MEIO AMBIENTE - DESCARGA ATMOSFERICA
18842391_17709463	GRANITO	14/04/2024 06:55	15/04/2024 15:05	EXU	INTERNO - NAO PROGRAMADA - MEIO AMBIENTE - VENTO
18842404_17707684	POMBOS	14/04/2024 07:06	15/04/2024 03:15	VITORIA DE SANTO ANTAO	INTERNO - NAO PROGRAMADA - MEIO AMBIENTE - DESCARGA ATMOSFERICA
18842412_17707622	FLORES	14/04/2024 07:09	14/04/2024 18:00	CARNAIBA	INTERNO - NAO PROGRAMADA - MEIO AMBIENTE - VENTO
18842424_17707337	BODOCO	14/04/2024 07:19	14/04/2024 12:10	OURICURI	INTERNO - NAO PROGRAMADA - MEIO AMBIENTE - ARVORE OU VEGETACAO
18842436_17707697	OLINDA	14/04/2024 07:23	14/04/2024 16:49	SAO BENEDITO	INTERNO - NAO PROGRAMADA - MEIO AMBIENTE - QUEIMADA OU INCENDIO
18842441_17707287	BARREIROS	14/04/2024 07:26	14/04/2024 13:50	BARREIROS	INTERNO - NAO PROGRAMADA - MEIO AMBIENTE - ARVORE OU VEGETACAO
18842445_17707215	TIMBAUBA	14/04/2024 07:28	14/04/2024 10:20	TIMBAUBA	INTERNO - NAO PROGRAMADA - MEIO AMBIENTE - ARVORE OU VEGETACAO
18842446_17733649	SOLIDAO	14/04/2024 07:31	14/04/2024 15:50	AFOGADOS DA INGAZEIRA	INTERNO - NAO PROGRAMADA - MEIO AMBIENTE - VENTO
18842447_17707005	JABOATAO DOS GUARARAPES	14/04/2024 07:31	14/04/2024 10:09	PIEDADE	INTERNO - NAO PROGRAMADA - MEIO AMBIENTE - QUEIMADA OU INCENDIO
18840768_17709229	OURICURI	14/04/2024 07:35	14/04/2024 07:45	OURICURI	INTERNO - NAO PROGRAMADA - MEIO AMBIENTE - DESCARGA ATMOSFERICA
18842470_17707048	ITAIBA	14/04/2024 07:45	14/04/2024 11:03	BUIQUE	INTERNO - NAO PROGRAMADA - MEIO AMBIENTE - VENTO
18842470_17707048	ITAIBA	14/04/2024 07:45	14/04/2024 11:03	AGUAS BELAS	INTERNO - NAO PROGRAMADA - MEIO AMBIENTE - VENTO
18842258_17706810	SERRA TALHADA	14/04/2024 08:00	14/04/2024 08:11	SERRA TALHADA	INTERNO - NAO PROGRAMADA - MEIO AMBIENTE - VENTO
18842505_17707340	PARNAMIRIM	14/04/2024 08:10	14/04/2024 14:00	PARNAMIRIM	INTERNO - NAO PROGRAMADA - MEIO AMBIENTE - VENTO
18842512_17708418	MOREILINDIA	14/04/2024 08:12	15/04/2024 05:15	EXU	INTERNO - NAO PROGRAMADA - MEIO AMBIENTE - VENTO
18842513_17709404	SAO JOSE DO EGITO	14/04/2024 08:13	15/04/2024 10:25	SAO JOSE DO EGITO	INTERNO - NAO PROGRAMADA - MEIO AMBIENTE - ARVORE OU VEGETACAO
18842514_17707156	SERTANIA	14/04/2024 08:13	14/04/2024 11:15	CUSTODIA	INTERNO - NAO PROGRAMADA - MEIO AMBIENTE - VENTO
18842517_17733652	IGUARACI	14/04/2024 08:14	15/04/2024 04:38	AFOGADOS DA INGAZEIRA	INTERNO - NAO PROGRAMADA - MEIO AMBIENTE - VENTO
18842570_17709240	BODOCO	14/04/2024 08:40	14/04/2024 13:35	OURICURI	INTERNO - NAO PROGRAMADA - MEIO AMBIENTE - VENTO
18842584_17707545	RECIFE	14/04/2024 08:48	14/04/2024 17:11	PARATIBI I	INTERNO - NAO PROGRAMADA - MEIO AMBIENTE - ARVORE OU VEGETACAO
18842593_17725011	SANTA CRUZ	14/04/2024 08:51	14/04/2024 10:38	SANTA CRUZ	INTERNO - NAO PROGRAMADA - MEIO AMBIENTE - VENTO
18842603_17706975	SANTA CRUZ	14/04/2024 08:55	14/04/2024 09:38	SANTA CRUZ	INTERNO - NAO PROGRAMADA - MEIO AMBIENTE - VENTO
18843548_17707582	SERRITA	14/04/2024 09:07	14/04/2024 12:15	PARNAMIRIM	INTERNO - NAO PROGRAMADA - MEIO AMBIENTE - VENTO
18842626_17712384	ARARIPINA	14/04/2024 09:07	14/04/2024 12:45	ARARIPINA	INTERNO - NAO PROGRAMADA - MEIO AMBIENTE - VENTO
18842627_17707873	SAO JOSE DO BELMONTE	14/04/2024 09:07	14/04/2024 20:20	SAO JOSE DO BELMONTE	INTERNO - NAO PROGRAMADA - MEIO AMBIENTE - DESCARGA ATMOSFERICA
18842653_17707383	OROCO	14/04/2024 09:17	14/04/2024 15:45	PARNAMIRIM	INTERNO - NAO PROGRAMADA - MEIO AMBIENTE - VENTO
18842666_17706920	VITORIA DE SANTO ANTAO	14/04/2024 09:20	14/04/2024 11:11	VITORIA DE SANTO ANTAO	INTERNO - NAO PROGRAMADA - MEIO AMBIENTE - ARVORE OU VEGETACAO
18842669_17707280	TAMANDARE	14/04/2024 09:21	14/04/2024 12:14	TAMANDARE	INTERNO - NAO PROGRAMADA - MEIO AMBIENTE - QUEIMADA OU INCENDIO
18842672_17707479	ARARIPINA	14/04/2024 09:24	14/04/2024 16:04	ARARIPINA	INTERNO - NAO PROGRAMADA - MEIO AMBIENTE - ARVORE OU VEGETACAO
18842684_17707089	ITACURUBA	14/04/2024 09:28	14/04/2024 11:38	FLORESTA	INTERNO - NAO PROGRAMADA - MEIO AMBIENTE - VENTO
18842715_17712360	EXU	14/04/2024 09:40	14/04/2024 11:24	EXU	INTERNO - NAO PROGRAMADA - MEIO AMBIENTE - VENTO
18842727_17708931	SAO JOSE DO EGITO	14/04/2024 09:45	15/04/2024 11:20	SAO JOSE DO EGITO	INTERNO - NAO PROGRAMADA - MEIO AMBIENTE - VENTO
18842790_17707038	JABOATAO DOS GUARARAPES	14/04/2024 10:06	14/04/2024 11:17	VARZEIA	INTERNO - NAO PROGRAMADA - MEIO AMBIENTE - QUEIMADA OU INCENDIO
18842792_17707505	TRINDADE	14/04/2024 10:07	14/04/2024 12:35	TRINDADE	INTERNO - NAO PROGRAMADA - MEIO AMBIENTE - VENTO
18842792_17707505	TRINDADE	14/04/2024 10:07	14/04/2024 13:00	TRINDADE	INTERNO - NAO PROGRAMADA - MEIO AMBIENTE - VENTO
18842796_17709257	RECIFE	14/04/2024 10:08	14/04/2024 11:25	PINA	INTERNO - NAO PROGRAMADA - MEIO AMBIENTE - QUEIMADA OU INCENDIO
18842834_17707549	CHA GRANDE	14/04/2024 10:29	14/04/2024 16:18	JOSE MARIANO	INTERNO - NAO PROGRAMADA - MEIO AMBIENTE - DESCARGA ATMOSFERICA
18842846_17707467	ARARIPINA	14/04/2024 10:35	14/04/2024 17:15	ARARIPINA	INTERNO - NAO PROGRAMADA - MEIO AMBIENTE - VENTO
18842861_17708150	BODOCO	14/04/2024 10:39	15/04/2024 08:00	PARNAMIRIM	INTERNO - NAO PROGRAMADA - MEIO AMBIENTE - VENTO
18842874_17707065	OLINDA	14/04/2024 10:43	14/04/2024 15:36	SANTO AMARO	INTERNO - NAO PROGRAMADA - MEIO AMBIENTE - VENTO
18842874_17707065	OLINDA	14/04/2024 10:43	14/04/2024 12:04	SANTO AMARO	INTERNO - NAO PROGRAMADA - MEIO AMBIENTE - VENTO
18842871_17707661	SERRA TALHADA	14/04/2024 10:45	14/04/2024 16:30	SERRA TALHADA	INTERNO - NAO PROGRAMADA - MEIO AMBIENTE - VENTO
18842881_17707606	CAMARAGIBE	14/04/2024 10:48	14/04/2024 16:41	CAMARAGIBE	INTERNO - NAO PROGRAMADA - MEIO AMBIENTE - DESCARGA ATMOSFERICA
18841996_17707091		0	14/04/2024 10:56	AFRANIO	INTERNO - NAO PROGRAMADA - MEIO AMBIENTE - VENTO
18842900_17717419	PAULISTA	14/04/2024 10:57	14/04/2024 11:59	PAU AMARELO	INTERNO - NAO PROGRAMADA - MEIO AMBIENTE - ARVORE OU VEGETACAO
18842914_17707880	SANTA TEREZINHA	14/04/2024 11:01	14/04/2024 21:40	SAO JOSE DO EGITO	INTERNO - NAO PROGRAMADA - MEIO AMBIENTE - VENTO
18843315_17733660	TUPARETAMA	14/04/2024 11:15	15/04/2024 13:06	SAO JOSE DO EGITO	INTERNO - NAO PROGRAMADA - MEIO AMBIENTE - DESCARGA ATMOSFERICA
18842998_17707236	RECIFE	14/04/2024 11:17	14/04/2024 17:46	CAMARAGIBE	INTERNO - NAO PROGRAMADA - MEIO AMBIENTE - VENTO
18842998_17707236	RECIFE	14/04/2024 11:17	14/04/2024 17:46	CAXANGA	INTERNO - NAO PROGRAMADA - MEIO AMBIENTE - VENTO
18842998_17707236	RECIFE	14/04/2024 11:17	14/04/2024 18:54	CAXANGA	INTERNO - NAO PROGRAMADA - MEIO AMBIENTE - VENTO
18842975_17707630	CABROBO	14/04/2024 11:29	14/04/2024 17:20	CABROBO	INTERNO - NAO PROGRAMADA - MEIO AMBIENTE - VENTO
18842982_17707618	EXU	14/04/2024 11:32	14/04/2024 17:45	EXU	INTERNO - NAO PROGRAMADA - MEIO AMBIENTE - VENTO
18842993_17708847	MIRANDIBA	14/04/2024 11:36	15/04/2024 11:00	SAO JOSE DO BELMONTE	INTERNO - NAO PROGRAMADA - MEIO AMBIENTE - DESCARGA ATMOSFERICA
18842994_17709131	SAO JOSE DO EGITO	14/04/2024 11:36	15/04/2024 05:10	SAO JOSE DO EGITO	INTERNO - NAO PROGRAMADA - MEIO AMBIENTE - VENTO
18842581_17707172	RECIFE	14/04/2024 11:55	14/04/2024 13:51	MACAXEIRA	INTERNO - NAO PROGRAMADA - MEIO AMBIENTE - DESCARGA ATMOSFERICA
18843099_17707432	CUMARU	14/04/2024 12:31	14/04/2024 15:10	PASSIRA	INTERNO - NAO PROGRAMADA - MEIO AMBIENTE - VENTO
18843135_17707596	CEDRO	14/04/2024 12:52	14/04/2024 16:17	SERRITA	INTERNO - NAO PROGRAMADA - MEIO AMBIENTE - DESCARGA ATMOSFERICA
18843178_17733656	TACARATU	14/04/2024 13:23	14/04/2024 15:29	ITAPARICA	INTERNO - NAO PROGRAMADA - MEIO AMBIENTE - VENTO
18843188_17708447	SERRA TALHADA	14/04/2024 13:32	15/04/2024 07:25	SERRA TALHADA	INTERNO - NAO PROGRAMADA - MEIO AMBIENTE - DESCARGA ATMOSFERICA
18843195_17707866	LIMOIRO	14/04/2024 13:37	14/04/2024 16:08	LIMOIRO	INTERNO - NAO PROGRAMADA - MEIO AMBIENTE - VENTO

18843282_17707528	RECIFE	14/04/2024 14:32	14/04/2024 18:27	CAXANGA	INTERNO - NAO PROGRAMADA - MEIO AMBIENTE - VENTO
18843295_17711312	SERRA TALHADA	14/04/2024 14:42	16/04/2024 10:25	SERRA TALHADA	INTERNO - NAO PROGRAMADA - MEIO AMBIENTE - DESCARGA ATMOSFERICA
18843332_17708968	SANTA TEREZINHA	14/04/2024 15:07	15/04/2024 08:59	SAO JOSE DO EGITO	INTERNO - NAO PROGRAMADA - MEIO AMBIENTE - VENTO
18843338_17707896	TABIRA	14/04/2024 15:13	14/04/2024 20:00	TABIRA	INTERNO - NAO PROGRAMADA - MEIO AMBIENTE - VENTO
18843349_17727598	PESQUEIRA	14/04/2024 15:17	14/04/2024 17:35	PESQUEIRA	INTERNO - NAO PROGRAMADA - MEIO AMBIENTE - ARVORE OU VEGETACAO
18843355_17707910	PESQUEIRA	14/04/2024 15:22	14/04/2024 19:30	PESQUEIRA	INTERNO - NAO PROGRAMADA - MEIO AMBIENTE - DESCARGA ATMOSFERICA
18843357_17707726	MACAPARANA	14/04/2024 15:24	14/04/2024 17:17	TIMBAUBA	INTERNO - NAO PROGRAMADA - MEIO AMBIENTE - VENTO
18843377_17708100	ARCOVERDE	14/04/2024 15:40	15/04/2024 08:40	ARCOVERDE	INTERNO - NAO PROGRAMADA - MEIO AMBIENTE - ARVORE OU VEGETACAO
18843396_17707781	JABOATAO DOS GUARARAPES	14/04/2024 15:52	14/04/2024 18:55	PONTEZINHA	INTERNO - NAO PROGRAMADA - MEIO AMBIENTE - QUEIMADA OU INCENDIO
18843409_17708043	VERDEJANTE	14/04/2024 16:00	14/04/2024 18:45	SALGUEIRO	INTERNO - NAO PROGRAMADA - MEIO AMBIENTE - DESCARGA ATMOSFERICA
18843418_17707603	PARNAMIRIM	14/04/2024 16:04	14/04/2024 17:39	PARNAMIRIM	INTERNO - NAO PROGRAMADA - MEIO AMBIENTE - VENTO
18843423_17710543	PESQUEIRA	14/04/2024 16:07	16/04/2024 16:12	PESQUEIRA	INTERNO - NAO PROGRAMADA - MEIO AMBIENTE - ARVORE OU VEGETACAO
18838125_17707636		14/04/2024 16:08	14/04/2024 16:38	EXU	INTERNO - NAO PROGRAMADA - MEIO AMBIENTE - DESCARGA ATMOSFERICA
18843435_17707901	PEDRA	14/04/2024 16:17	14/04/2024 22:10	PESQUEIRA	INTERNO - NAO PROGRAMADA - MEIO AMBIENTE - VENTO
18843444_17708707	TRINDADE	14/04/2024 16:22	15/04/2024 05:48	TRINDADE	INTERNO - NAO PROGRAMADA - MEIO AMBIENTE - VENTO
18843455_17714111	PETROLINA	14/04/2024 16:30	14/04/2024 17:30	AFRANIO	INTERNO - NAO PROGRAMADA - MEIO AMBIENTE - VENTO
18843471_17710191	ALAGOINHA	14/04/2024 16:44	15/04/2024 18:20	VENTUROSA	INTERNO - NAO PROGRAMADA - MEIO AMBIENTE - ARVORE OU VEGETACAO
18843488_17709011	PARNAMIRIM	14/04/2024 16:56	15/04/2024 09:20	PARNAMIRIM	INTERNO - NAO PROGRAMADA - MEIO AMBIENTE - VENTO
18843499_17708037	RECIFE	14/04/2024 17:00	14/04/2024 23:15	TAMARINEIRA	INTERNO - NAO PROGRAMADA - MEIO AMBIENTE - VENTO
18843510_17708057	PETROLINA	14/04/2024 17:06	14/04/2024 20:35	MASSANGANO II	INTERNO - NAO PROGRAMADA - MEIO AMBIENTE - DESCARGA ATMOSFERICA
18843517_17707716	SAO LOURENCO DA MATA	14/04/2024 17:09	14/04/2024 19:00	TABATINGA	INTERNO - NAO PROGRAMADA - MEIO AMBIENTE - VENTO
18843547_17707563	SALGUEIRO	14/04/2024 17:24	14/04/2024 17:40	SALGUEIRO	INTERNO - NAO PROGRAMADA - MEIO AMBIENTE - DESCARGA ATMOSFERICA
18843552_17708978	VERDEJANTE	14/04/2024 17:25	15/04/2024 11:50	SAO JOSE DO BELMONTE	INTERNO - NAO PROGRAMADA - MEIO AMBIENTE - DESCARGA ATMOSFERICA
18843566_17712007	SALGUEIRO	14/04/2024 17:35	16/04/2024 13:55	BOM NOME	INTERNO - NAO PROGRAMADA - MEIO AMBIENTE - VENTO
18843579_17709126	BUIQUE	14/04/2024 17:41	15/04/2024 17:29	BUIQUE	INTERNO - NAO PROGRAMADA - MEIO AMBIENTE - ARVORE OU VEGETACAO
18843579_17709126	BUIQUE	14/04/2024 17:41	15/04/2024 17:29	ARCOVERDE	INTERNO - NAO PROGRAMADA - MEIO AMBIENTE - ARVORE OU VEGETACAO
18843592_17710187	ALAGOINHA	14/04/2024 17:50	15/04/2024 17:05	PESQUEIRA	INTERNO - NAO PROGRAMADA - MEIO AMBIENTE - ARVORE OU VEGETACAO
18843600_17708580	LIMOEIRO	14/04/2024 17:54	14/04/2024 22:15	LIMOEIRO	INTERNO - NAO PROGRAMADA - MEIO AMBIENTE - VENTO
18843604_17707761	IPOJUCA	14/04/2024 17:56	14/04/2024 20:00	PORTO DE GALINHAS	INTERNO - NAO PROGRAMADA - MEIO AMBIENTE - ARVORE OU VEGETACAO
18843606_17713540	SALGUEIRO	14/04/2024 17:56	14/04/2024 21:10	SALGUEIRO	INTERNO - NAO PROGRAMADA - MEIO AMBIENTE - VENTO
18843615_17707613	PAULISTA	14/04/2024 18:04	14/04/2024 19:44	SAO BENEDITO	INTERNO - NAO PROGRAMADA - MEIO AMBIENTE - ARVORE OU VEGETACAO
18843615_17707613	PAULISTA	14/04/2024 18:04	14/04/2024 18:39	PARATIBE I	INTERNO - NAO PROGRAMADA - MEIO AMBIENTE - ARVORE OU VEGETACAO
18843615_17707613	PAULISTA	14/04/2024 18:04	14/04/2024 18:39	SAO BENEDITO	INTERNO - NAO PROGRAMADA - MEIO AMBIENTE - ARVORE OU VEGETACAO
18843615_17707613	PAULISTA	14/04/2024 18:04	14/04/2024 19:21	SAO BENEDITO	INTERNO - NAO PROGRAMADA - MEIO AMBIENTE - ARVORE OU VEGETACAO
18843615_17707613	PAULISTA	14/04/2024 18:04	14/04/2024 19:44	RIO DOCE	INTERNO - NAO PROGRAMADA - MEIO AMBIENTE - ARVORE OU VEGETACAO
18842998_17707614	RECIFE	14/04/2024 18:07	14/04/2024 18:54	CAXANGA	INTERNO - NAO PROGRAMADA - MEIO AMBIENTE - VENTO
18843620_17710596	OURICURI	14/04/2024 18:07	15/04/2024 18:40	TRINDADE	INTERNO - NAO PROGRAMADA - MEIO AMBIENTE - VENTO
18843620_17710596	OURICURI	14/04/2024 18:07	15/04/2024 18:40	SANTA CRUZ	INTERNO - NAO PROGRAMADA - MEIO AMBIENTE - VENTO
18843632_17707947	MACAPARANA	14/04/2024 18:12	14/04/2024 20:49	TIMBAUBA	INTERNO - NAO PROGRAMADA - MEIO AMBIENTE - VENTO
18843632_17707947	MACAPARANA	14/04/2024 18:12	14/04/2024 21:00	TIMBAUBA	INTERNO - NAO PROGRAMADA - MEIO AMBIENTE - VENTO
18843632_17707947	MACAPARANA	14/04/2024 18:12	14/04/2024 21:40	TIMBAUBA	INTERNO - NAO PROGRAMADA - MEIO AMBIENTE - VENTO
18843668_17733664	SANTA CRUZ DA BAIXA VERDE	14/04/2024 18:27	15/04/2024 10:25	SERRA TALHADA	INTERNO - NAO PROGRAMADA - MEIO AMBIENTE - DESCARGA ATMOSFERICA
18843282_17707645	RECIFE	14/04/2024 18:27	14/04/2024 19:20	CAXANGA	INTERNO - NAO PROGRAMADA - MEIO AMBIENTE - VENTO
18843671_17708133	INGAZEIRA	14/04/2024 18:28	15/04/2024 01:35	AFOGADOS DA INGAZEIRA	INTERNO - NAO PROGRAMADA - MEIO AMBIENTE - VENTO
18843691_17708024	CUSTODIA	14/04/2024 18:41	14/04/2024 23:05	AFOGADOS DA INGAZEIRA	INTERNO - NAO PROGRAMADA - MEIO AMBIENTE - VENTO
18843711_17709110	SALGUEIRO	14/04/2024 18:53	15/04/2024 12:52	SALGUEIRO	INTERNO - NAO PROGRAMADA - MEIO AMBIENTE - VENTO
18843719_17713950	SAO JOSE DO EGITO	14/04/2024 19:02	15/04/2024 12:07	SAO JOSE DO EGITO	INTERNO - NAO PROGRAMADA - MEIO AMBIENTE - ARVORE OU VEGETACAO
18843719_17713950	SAO JOSE DO EGITO	14/04/2024 19:02	16/04/2024 12:20	SAO JOSE DO EGITO	INTERNO - NAO PROGRAMADA - MEIO AMBIENTE - ARVORE OU VEGETACAO
18843738_17713942	PETROLINA	14/04/2024 19:17	14/04/2024 21:15	AFRANIO	INTERNO - NAO PROGRAMADA - MEIO AMBIENTE - VENTO
18843744_17707897	PETROLINA	14/04/2024 19:19	14/04/2024 21:40	PETROLINA II	INTERNO - NAO PROGRAMADA - MEIO AMBIENTE - VENTO
18843795_17708729	JABOATAO DOS GUARARAPES	14/04/2024 20:16	14/04/2024 23:06	IBURA	INTERNO - NAO PROGRAMADA - MEIO AMBIENTE - QUEIMADA OU INCENDIO
18842881_17708365	CAMARAGIBE	14/04/2024 20:24	15/04/2024 03:20	CAMARAGIBE	INTERNO - NAO PROGRAMADA - MEIO AMBIENTE - DESCARGA ATMOSFERICA
18842881_17708365	CAMARAGIBE	14/04/2024 20:24	16/04/2024 11:49	CAMARAGIBE	INTERNO - NAO PROGRAMADA - MEIO AMBIENTE - DESCARGA ATMOSFERICA
18843817_17713527	SANTA FILOMENA	14/04/2024 20:34	15/04/2024 02:50	SANTA CRUZ	INTERNO - NAO PROGRAMADA - MEIO AMBIENTE - VENTO
18843831_17708036	RIBEIRAO	14/04/2024 20:50	15/04/2024 17:00	JOSE MARIANO	INTERNO - NAO PROGRAMADA - MEIO AMBIENTE - ARVORE OU VEGETACAO
18843842_17723552	RECIFE	14/04/2024 20:57	15/04/2024 04:39	BONJI	INTERNO - NAO PROGRAMADA - MEIO AMBIENTE - ARVORE OU VEGETACAO
18843846_17733674	SALGUEIRO	14/04/2024 21:01	15/04/2024 10:55	SALGUEIRO	INTERNO - NAO PROGRAMADA - MEIO AMBIENTE - VENTO
18843861_17708103	PEDRA	14/04/2024 21:19	14/04/2024 23:40	ARCOVERDE	INTERNO - NAO PROGRAMADA - MEIO AMBIENTE - VENTO
18843884_17708277	RECIFE	14/04/2024 21:42	15/04/2024 03:53	BONJI	INTERNO - NAO PROGRAMADA - MEIO AMBIENTE - QUEIMADA OU INCENDIO
18843884_17708278	RECIFE	14/04/2024 21:42	15/04/2024 03:53	BONJI	INTERNO - NAO PROGRAMADA - MEIO AMBIENTE - QUEIMADA OU INCENDIO
18843884_17708280	RECIFE	14/04/2024 21:42	15/04/2024 03:53	BONJI	INTERNO - NAO PROGRAMADA - MEIO AMBIENTE - QUEIMADA OU INCENDIO
18843884_17708281	RECIFE	14/04/2024 21:42	15/04/2024 03:53	BONJI	INTERNO - NAO PROGRAMADA - MEIO AMBIENTE - QUEIMADA OU INCENDIO
18843884_17708283	RECIFE	14/04/2024 21:42	15/04/2024 03:53	BONJI	INTERNO - NAO PROGRAMADA - MEIO AMBIENTE - QUEIMADA OU INCENDIO
18843884_17708295	RECIFE	14/04/2024 21:42	15/04/2024 03:53	BONJI	INTERNO - NAO PROGRAMADA - MEIO AMBIENTE - QUEIMADA OU INCENDIO
18843884_17708296	RECIFE	14/04/2024 21:42	15/04/2024 03:53	BONJI	INTERNO - NAO PROGRAMADA - MEIO AMBIENTE - QUEIMADA OU INCENDIO
18843884_17708297	RECIFE	14/04/2024 21:42	15/04/2024 03:53	BONJI	INTERNO - NAO PROGRAMADA - MEIO AMBIENTE - QUEIMADA OU INCENDIO
18843884_17708298	RECIFE	14/04/2024 21:42	15/04/2024 03:53	BONJI	INTERNO - NAO PROGRAMADA - MEIO AMBIENTE - QUEIMADA OU INCENDIO
18843884_17708299	RECIFE	14/04/2024 21:42	15/04/2024 03:53	BONJI	INTERNO - NAO PROGRAMADA - MEIO AMBIENTE - QUEIMADA OU INCENDIO
18843897_17708082	CAMARAGIBE	14/04/2024 21:58	15/04/2024 00:50	CAMARAGIBE	INTERNO - NAO PROGRAMADA - MEIO AMBIENTE - VENTO
18843917_17707936	CAMARAGIBE	14/04/2024 22:18	14/04/2024 23:45	CAMARAGIBE	INTERNO - NAO PROGRAMADA - MEIO AMBIENTE - DESCARGA ATMOSFERICA
18843917_17707936	CAMARAGIBE	14/04/2024 22:18	14/04/2024 23:45	CAXANGA	INTERNO - NAO PROGRAMADA - MEIO AMBIENTE - DESCARGA ATMOSFERICA
18843950_17708110	SALGUEIRO	14/04/2024 22:55	15/04/2024 01:20	SALGUEIRO	INTERNO - NAO PROGRAMADA - MEIO AMBIENTE - QUEIMADA OU INCENDIO
18843959_17708116	PASSIRA	14/04/2024 22:58	15/04/2024 02:01	PASSIRA	INTERNO - NAO PROGRAMADA - MEIO AMBIENTE - QUEIMADA OU INCENDIO
18843966_17723555	PAULISTA	14/04/2024 23:04	15/04/2024 02:15	PAU AMARELO	INTERNO - NAO PROGRAMADA - MEIO AMBIENTE - QUEIMADA OU INCENDIO
18843973_17708071	IGARASSU	14/04/2024 23:11	15/04/2024 00:30	CRUZ DE REBOUCAS	INTERNO - NAO PROGRAMADA - MEIO AMBIENTE - QUEIMADA OU INCENDIO
18843976_17708289	CAMARAGIBE	14/04/2024 23:13	15/04/2024 15:40	CAMARAGIBE	INTERNO - NAO PROGRAMADA - MEIO AMBIENTE - ARVORE OU VEGETACAO
18843976_17708289	CAMARAGIBE	14/04/2024 23:13	15/04/2024 08:25	CAMARAGIBE	INTERNO - NAO PROGRAMADA - MEIO AMBIENTE - ARVORE OU VEGETACAO
18843982_17709300	BUIQUE	14/04/2024 23:18	15/04/2024 12:36	BUIQUE	INTERNO - NAO PROGRAMADA - MEIO AMBIENTE - VENTO
18843917_17708402	CAMARAGIBE	14/04/2024 23:45	15/04/2024 09:47	CAXANGA	INTERNO - NAO PROGRAMADA - MEIO AMBIENTE - DESCARGA ATMOSFERICA
18843992_17708338	RECIFE	14/04/2024 23:47	15/04/2024 04:10	MACAXEIRA	INTERNO - NAO PROGRAMADA - MEIO AMBIENTE - QUEIMADA OU INCENDIO
18844019_17710636	SERRITA	15/04/2024 00:49	15/04/2024 05:31	SERRITA	INTERNO - NAO PROGRAMADA - MEIO AMBIENTE - VENTO
18844022_17709688	JABOATAO DOS GUARARAPES	15/04/2024 00:57	15/04/2024 14:50	PRAZERES	INTERNO - NAO PROGRAMADA - MEIO AMBIENTE - QUEIMADA OU INCENDIO
18844022_17709688	JABOATAO DOS GUARARAPES	15/04/2024 00:57	15/04/2024 14:50	PRAZERES	INTERNO - NAO PROGRAMADA - MEIO AMBIENTE - QUEIMADA OU INCENDIO
18844022_17709689	JABOATAO DOS GUARARAPES	15/04/2024 00:57	15/04/2024 14:50	PRAZERES	INTERNO - NAO PROGRAMADA - MEIO AMBIENTE - QUEIMADA OU INCENDIO
18844022_17709691	JABOATAO DOS GUARARAPES	15/04/2024 00:57	15/04/2024 14:50	PRAZERES	INTERNO - NAO PROGRAMADA - MEIO AMBIENTE - QUEIMADA OU INCENDIO
18844038_17708451	PETROLANDIA	15/04/2024 01:23	15/04/2024 07:24	NOVA PETROLANDIA	INTERNO - NAO PROGRAMADA - MEIO AMBIENTE - ARVORE OU VEGETACAO
18843966_17723556	PAULISTA	15/04/2024 01:30	15/04/2024 02:15	PAU AMARELO	INTERNO - NAO PROGRAMADA - MEIO AMBIENTE - QUEIMADA OU INCENDIO
18844042_17709280	JABOATAO DOS GUARARAPES	15/04/2024 01:31	15/04/2024 08:40	IBURA	INTERNO - NAO PROGRAMADA - MEIO AMBIENTE - QUEIMADA OU INCENDIO
18843959_17708117	PASSIRA	15/04/2024 01:40	15/04/2024 02:00	PASSIRA	INTERNO - NAO PROGRAMADA - MEIO AMBIENTE - QUEIMADA OU INCENDIO
18844050_17708202	RECIFE	15/04/2024 01:53	15/04/2024 03:42	BOA VIAGEM	INTERNO - NAO PROGRAMADA - MEIO AMBIENTE - ARVORE OU VEGETACAO
18844057_17708226	IPOJUCA	15/04/2024 02:01	15/04/2024 04:55	IPOJUCA	INTERNO - NAO PROGRAMADA - MEIO AMBIENTE - VENTO
18844065_17708973	PETROLINA	15/04/2024 02:31	15/04/2024 12:10	AFRANIO	INTERNO - NAO PROGRAMADA - MEIO AMBIENTE - VENTO
18844065_17708973	PETROLINA	15/04/2024 02:31	15/04/2024 13:30	AFRANIO	INTERNO - NAO PROGRAMADA - MEIO AMBIENTE - VENTO
18843884_17708300	RECIFE	15/04/2024 03:41	15/04/2024 03:50	BONJI	INTERNO - NAO PROGRAMADA - MEIO AMBIENTE - QUEIMADA OU INCENDIO
18844087_17710719	SAO VICENTE FERRER	15/04/2024 03:44	15/04/2024 05:15	MACAPARANA	INTERNO - NAO PROGRAMADA - MEIO AMBIENTE - VENTO
18844088_17708355	ESCADA	15/04/2024 03:51	15/04/2024 06:05	ESCADA	INTERNO - NAO PROGRAMADA - MEIO AMBIENTE - DESCARGA ATMOSFERICA
18843976_17708290	CAMARAGIBE	15/04/2024 04:49	15/04/2024 08:25	CAMARAGIBE	INTERNO - NAO PROGRAMADA - MEIO AMBIENTE - ARVORE OU VEGETACAO
18843976_17708290	CAMARAGIBE	15/04/2024 04:49	15/04/2024 05:07	CAMARAGIBE	INTERNO - NAO PROGRAMADA - MEIO AMBIENTE - ARVORE OU VEGETACAO
18844093_17708288	PASSIRA	15/04/2024 04:51	15/04/2024 04:55	LIMOEIRO	INTERNO - NAO PROGRAMADA - MEIO AMBIENTE - VENTO
18844096_17708369	LAJEDO	15/04/2024 04:55	15/04/2024 06:55	LAJEDO	INTERNO - NAO PROGRAMADA - MEIO AMBIENTE - VENTO
18844103_17708628	FLORES	15/04/2024 05:07	15/04/2024 08:52	FLORES	INTERNO - NAO PROGRAMADA - MEIO AMBIENTE - VENTO
18844104_17708391	PEDRAS DE FOGO	15/04/2024 05:09	15/04/2024 06:37	ORATORIO	INTERNO - NAO PROGRAMADA - MEIO AMBIENTE - VENTO
18844111_17708416	ALTINHO	15/04/2024 05:30	15/04/2024 08:10	AGRESTINA	INTERNO - NAO PROGRAMADA - MEIO AMBIENTE - DESCARGA ATMOSFERICA
18844120_17723266	JOAO ALFREDO	15/04/2024 05:43	15/04/2024 07:19	BOM JARDIM	INTERNO - NAO PROGRAMADA - MEIO AMBIENTE - VENTO
18844129_17709386	INAJA	15/04/2024 05:55	15/04/2024 12:50	INAJA	INTERNO - NAO PROGRAMADA - MEIO AMBIENTE - VENTO
18844328_17709821	PESQUEIRA	15/04/2024 06:05	15/04/2024 15:33	PESQUEIRA	INTERNO - NAO PROGRAMADA - MEIO AMBIENTE - DESCARGA ATMOSFERICA
18844328_17709824	PESQUEIRA	15/04/2024 06:05	15/04/2024 15:43	PESQUEIRA	INTERNO - NAO PROGRAMADA - MEIO AMBIENTE - DESCARGA ATMOSFERICA
18844137_17723262	PASSIRA	15/04/2024 06:05	15/04/2024 07:00	PASSIRA	INTERNO - NAO PROGRAMADA - MEIO AMBIENTE - VENTO
18844141_17708409	GARANHUNS	15/04/2024 06:09	15/04/2024 07:45	GARANHUNS	INTERNO - NAO PROGRAMADA - MEIO AMBIENTE - VENTO
18844143_17708713	AMARAJI	15/04/2024 06:10	15/04/2024 08:45	JOSE MARIANO	INTERNO - NAO PROGRAMADA - MEIO AMBIENTE - DESCARGA ATMOSFERICA
18844148_17723260	LIMOEIRO	15/04/2024 06:15	15/04/2024 07:40	LIMOEIRO	INTERNO - NAO PROGRAMADA - MEIO AMBIENTE - VENTO
18844155_17733679	SANTA CRUZ DA BAIXA VERDE	15/04/2024 06:20	15/04/2024 10:14	SERRA TALHADA	INTERNO - NAO PROGRAMADA - MEIO AMBIENTE - VENTO
18844168_17708947	MANARI	15/04/2024 06:31	15/04/2024 11:40	INAJA	

18844186_17713610	BREJINHO	15/04/2024 06:42	15/04/2024 13:47	SAO JOSE DO EGITO	INTERNO - NAO PROGRAMADA - MEIO AMBIENTE - DESCARGA ATMOSFERICA
18844187_17709350	ALAGOINHA	15/04/2024 06:43	15/04/2024 11:30	PESQUEIRA	INTERNO - NAO PROGRAMADA - MEIO AMBIENTE - DESCARGA ATMOSFERICA
18844187_17709361	ALAGOINHA	15/04/2024 06:43	15/04/2024 12:00	PESQUEIRA	INTERNO - NAO PROGRAMADA - MEIO AMBIENTE - DESCARGA ATMOSFERICA
18844189_17723253	LIMOEIRO	15/04/2024 06:44	15/04/2024 11:02	LIMOEIRO	INTERNO - NAO PROGRAMADA - MEIO AMBIENTE - ARVORE OU VEGETACAO
18844189_17723254	LIMOEIRO	15/04/2024 06:44	15/04/2024 11:02	LIMOEIRO	INTERNO - NAO PROGRAMADA - MEIO AMBIENTE - ARVORE OU VEGETACAO
18844194_17708723	INGAZEIRA	15/04/2024 06:48	15/04/2024 10:50	AFOGADOS DA INGAZEIRA	INTERNO - NAO PROGRAMADA - MEIO AMBIENTE - DESCARGA ATMOSFERICA
18844194_17708723	INGAZEIRA	15/04/2024 06:48	15/04/2024 14:08	AFOGADOS DA INGAZEIRA	INTERNO - NAO PROGRAMADA - MEIO AMBIENTE - DESCARGA ATMOSFERICA
18844194_17708723	INGAZEIRA	15/04/2024 06:48	15/04/2024 12:50	AFOGADOS DA INGAZEIRA	INTERNO - NAO PROGRAMADA - MEIO AMBIENTE - DESCARGA ATMOSFERICA
18844194_17708723	INGAZEIRA	15/04/2024 06:48	15/04/2024 10:50	TABIRA	INTERNO - NAO PROGRAMADA - MEIO AMBIENTE - DESCARGA ATMOSFERICA
18844200_17708989	TAMANDARE	15/04/2024 06:49	15/04/2024 08:15	TAMANDARE	INTERNO - NAO PROGRAMADA - MEIO AMBIENTE - DESCARGA ATMOSFERICA
18844209_17709855	GRANITO	15/04/2024 06:53	15/04/2024 16:25	PARNAMIRIM	INTERNO - NAO PROGRAMADA - MEIO AMBIENTE - DESCARGA ATMOSFERICA
18844210_17710147	JATUBA	15/04/2024 06:55	15/04/2024 10:32	PESQUEIRA	INTERNO - NAO PROGRAMADA - MEIO AMBIENTE - DESCARGA ATMOSFERICA
18844212_17709098	MIRANDIBA	15/04/2024 06:55	15/04/2024 11:40	BOM NOME	INTERNO - NAO PROGRAMADA - MEIO AMBIENTE - DESCARGA ATMOSFERICA
18844229_17722332	LAGOA GRANDE	15/04/2024 07:06	15/04/2024 11:25	BARRA DE BEBEDOURO	INTERNO - NAO PROGRAMADA - MEIO AMBIENTE - VENTO
18844230_17708820	SERRA TALHADA	15/04/2024 07:07	15/04/2024 11:00	SERRA TALHADA	INTERNO - NAO PROGRAMADA - MEIO AMBIENTE - DESCARGA ATMOSFERICA
18844250_17725184	MORELANDIA	15/04/2024 07:22	15/04/2024 14:10	PARNAMIRIM	INTERNO - NAO PROGRAMADA - MEIO AMBIENTE - ARVORE OU VEGETACAO
18844274_17708431	RECIFE	15/04/2024 07:40	15/04/2024 09:10	CAXANGA	INTERNO - NAO PROGRAMADA - MEIO AMBIENTE - ARVORE OU VEGETACAO
18844275_17708939	ANGELIM	15/04/2024 07:40	15/04/2024 17:48	HELIOPOLIS	INTERNO - NAO PROGRAMADA - MEIO AMBIENTE - VENTO
18844289_17713509	PETROLANDIA	15/04/2024 07:45	15/04/2024 18:25	NOVA PETROLANDIA	INTERNO - NAO PROGRAMADA - MEIO AMBIENTE - DESCARGA ATMOSFERICA
18844306_17709139	RECIFE	15/04/2024 07:53	15/04/2024 13:29	MACAXEIRA	INTERNO - NAO PROGRAMADA - MEIO AMBIENTE - VENTO
18844306_17709141	RECIFE	15/04/2024 07:53	15/04/2024 13:29	MACAXEIRA	INTERNO - NAO PROGRAMADA - MEIO AMBIENTE - VENTO
18844312_17718365	RECIFE	15/04/2024 07:55	15/04/2024 10:55	PUTINGA	INTERNO - NAO PROGRAMADA - MEIO AMBIENTE - ARVORE OU VEGETACAO
18844314_17725225	TRINDADE	15/04/2024 07:56	15/04/2024 16:40	TRINDADE	INTERNO - NAO PROGRAMADA - MEIO AMBIENTE - VENTO
18844315_17708782	VERTENTES	15/04/2024 07:57	15/04/2024 10:34	VERTENTES	INTERNO - NAO PROGRAMADA - MEIO AMBIENTE - VENTO
18844335_17708623	BUIQUE	15/04/2024 07:59	15/04/2024 13:44	BUIQUE	INTERNO - NAO PROGRAMADA - MEIO AMBIENTE - VENTO
18844335_17709001	BUIQUE	15/04/2024 07:59	15/04/2024 15:42	BUIQUE	INTERNO - NAO PROGRAMADA - MEIO AMBIENTE - VENTO
18844335_17709001	BUIQUE	15/04/2024 07:59	15/04/2024 13:44	BUIQUE	INTERNO - NAO PROGRAMADA - MEIO AMBIENTE - VENTO
18844326_17708862	SAO BENEDITO DO SUL	15/04/2024 07:59	15/04/2024 11:45	QUIPAPA	INTERNO - NAO PROGRAMADA - MEIO AMBIENTE - VENTO
18844327_17709163	RECIFE	15/04/2024 08:00	15/04/2024 12:45	TAMARINEIRA	INTERNO - NAO PROGRAMADA - MEIO AMBIENTE - ARVORE OU VEGETACAO
18844332_17710228	IPUBI	15/04/2024 08:03	15/04/2024 17:40	TRINDADE	INTERNO - NAO PROGRAMADA - MEIO AMBIENTE - ARVORE OU VEGETACAO
18844332_17710228	IPUBI	15/04/2024 08:03	15/04/2024 18:20	TRINDADE	INTERNO - NAO PROGRAMADA - MEIO AMBIENTE - ARVORE OU VEGETACAO
18844341_17733683	AFOGADOS DA INGAZEIRA	15/04/2024 08:08	17/04/2024 16:35	AFOGADOS DA INGAZEIRA	INTERNO - NAO PROGRAMADA - MEIO AMBIENTE - DESCARGA ATMOSFERICA
18844356_17708678	SAO CAETANO	15/04/2024 08:13	15/04/2024 10:00	SAO CAETANO	INTERNO - NAO PROGRAMADA - MEIO AMBIENTE - ARVORE OU VEGETACAO
18844360_17709185	CUSTODIA	15/04/2024 08:14	15/04/2024 12:33	CUSTODIA	INTERNO - NAO PROGRAMADA - MEIO AMBIENTE - VENTO
18844364_17710381	AGUA PRETA	15/04/2024 08:15	15/04/2024 21:20	PALMARES	INTERNO - NAO PROGRAMADA - MEIO AMBIENTE - ARVORE OU VEGETACAO
18844368_17709030	GARANHUNS	15/04/2024 08:17	15/04/2024 09:53	HELIOPOLIS	INTERNO - NAO PROGRAMADA - MEIO AMBIENTE - VENTO
18844372_17714924	IPOJUCA	15/04/2024 08:18	15/04/2024 09:30	IPOJUCA	INTERNO - NAO PROGRAMADA - MEIO AMBIENTE - ARVORE OU VEGETACAO
18844383_17710346	RECIFE	15/04/2024 08:22	15/04/2024 17:33	BONJI	INTERNO - NAO PROGRAMADA - MEIO AMBIENTE - ARVORE OU VEGETACAO
18844383_17710348	RECIFE	15/04/2024 08:22	15/04/2024 17:33	BONJI	INTERNO - NAO PROGRAMADA - MEIO AMBIENTE - ARVORE OU VEGETACAO
18844383_17710349	RECIFE	15/04/2024 08:22	15/04/2024 17:33	BONJI	INTERNO - NAO PROGRAMADA - MEIO AMBIENTE - ARVORE OU VEGETACAO
18844383_17710350	RECIFE	15/04/2024 08:22	15/04/2024 17:33	BONJI	INTERNO - NAO PROGRAMADA - MEIO AMBIENTE - ARVORE OU VEGETACAO
18844391_17709614	SANTA FILOMENA	15/04/2024 08:25	15/04/2024 15:17	SANTA CRUZ	INTERNO - NAO PROGRAMADA - MEIO AMBIENTE - VENTO
18844403_17752088	ESCADA	15/04/2024 08:28	15/04/2024 11:00	ESCADA	INTERNO - NAO PROGRAMADA - MEIO AMBIENTE - DESCARGA ATMOSFERICA
18844411_17713826	SERRA TALHADA	15/04/2024 08:32	17/04/2024 08:30	BOM NOME	INTERNO - NAO PROGRAMADA - MEIO AMBIENTE - DESCARGA ATMOSFERICA
18844416_17710164	POCAO	15/04/2024 08:33	15/04/2024 11:30	PESQUEIRA	INTERNO - NAO PROGRAMADA - MEIO AMBIENTE - DESCARGA ATMOSFERICA
18844428_17708920	CHA GRANDE	15/04/2024 08:37	15/04/2024 11:20	JOSE MARIANO	INTERNO - NAO PROGRAMADA - MEIO AMBIENTE - DESCARGA ATMOSFERICA
18844440_17709105	ESCADA	15/04/2024 08:42	15/04/2024 13:54	ESCADA	INTERNO - NAO PROGRAMADA - MEIO AMBIENTE - ARVORE OU VEGETACAO
18844444_17710062	ITAMARACA	15/04/2024 08:43	15/04/2024 17:20	ITAMARACA	INTERNO - NAO PROGRAMADA - MEIO AMBIENTE - QUEIMADA OU INCENDIO
18844447_17708482	PEDRA	15/04/2024 08:45	15/04/2024 11:47	ARCOVERDE	INTERNO - NAO PROGRAMADA - MEIO AMBIENTE - QUEIMADA OU INCENDIO
18844479_17708514	JABOATAO DOS GUARARAPES	15/04/2024 08:56	15/04/2024 15:06	PIRAPAMA I	INTERNO - NAO PROGRAMADA - MEIO AMBIENTE - DESCARGA ATMOSFERICA
18844481_17717507	PEDRA	15/04/2024 08:57	19/04/2024 18:00	VENTUROSA	INTERNO - NAO PROGRAMADA - MEIO AMBIENTE - DESCARGA ATMOSFERICA
18844485_17733687	TRIUNFO	15/04/2024 08:59	15/04/2024 11:25	SERRA TALHADA	INTERNO - NAO PROGRAMADA - MEIO AMBIENTE - VENTO
18844500_17710705	GRANITO	15/04/2024 09:02	16/04/2024 09:15	EXU	INTERNO - NAO PROGRAMADA - MEIO AMBIENTE - VENTO
18844500_17710706	GRANITO	15/04/2024 09:02	16/04/2024 08:40	EXU	INTERNO - NAO PROGRAMADA - MEIO AMBIENTE - VENTO
18844507_17709773	BODOCO	15/04/2024 09:04	15/04/2024 15:35	OURICURI	INTERNO - NAO PROGRAMADA - MEIO AMBIENTE - ARVORE OU VEGETACAO
18844507_17709773	BODOCO	15/04/2024 09:04	15/04/2024 15:35	PARNAMIRIM	INTERNO - NAO PROGRAMADA - MEIO AMBIENTE - ARVORE OU VEGETACAO
18844533_17710560	DORMENTES	15/04/2024 09:12	15/04/2024 19:30	AFRANIO	INTERNO - NAO PROGRAMADA - MEIO AMBIENTE - DESCARGA ATMOSFERICA
18844538_17713534	BARREIROS	15/04/2024 09:14	15/04/2024 12:00	BARREIROS	INTERNO - NAO PROGRAMADA - MEIO AMBIENTE - VENTO
18844606_17709219	BELO JARDIM	15/04/2024 09:34	15/04/2024 14:43	BELO JARDIM	INTERNO - NAO PROGRAMADA - MEIO AMBIENTE - DESCARGA ATMOSFERICA
18844614_17709146	CAMOCIM DE SAO FELIX	15/04/2024 09:36	15/04/2024 12:50	CAMOCIM DE SAO FELIX	INTERNO - NAO PROGRAMADA - MEIO AMBIENTE - ARVORE OU VEGETACAO
18844619_17708885	SAO CAETANO	15/04/2024 09:38	15/04/2024 11:45	BELO JARDIM	INTERNO - NAO PROGRAMADA - MEIO AMBIENTE - VENTO
18844587_17708799	PETROLINA	15/04/2024 09:45	15/04/2024 16:10	DOM AVELAR	INTERNO - NAO PROGRAMADA - MEIO AMBIENTE - VENTO
18844641_17708640	SANTA TEREZINHA	15/04/2024 09:45	15/04/2024 10:59	SAO JOSE DO EGITO	INTERNO - NAO PROGRAMADA - MEIO AMBIENTE - VENTO
18844641_17708640	SANTA TEREZINHA	15/04/2024 09:45	15/04/2024 19:31	TABIRA	INTERNO - NAO PROGRAMADA - MEIO AMBIENTE - VENTO
18844641_17708640	SANTA TEREZINHA	15/04/2024 09:45	15/04/2024 10:59	TABIRA	INTERNO - NAO PROGRAMADA - MEIO AMBIENTE - VENTO
18844641_17708640	SANTA TEREZINHA	15/04/2024 09:45	15/04/2024 19:32	TABIRA	INTERNO - NAO PROGRAMADA - MEIO AMBIENTE - VENTO
18844649_17711839	PESQUEIRA	15/04/2024 09:46	16/04/2024 14:30	PESQUEIRA	INTERNO - NAO PROGRAMADA - MEIO AMBIENTE - VENTO
18844652_17728113	PARANATAMA	15/04/2024 09:49	15/04/2024 10:40	CAETES	INTERNO - NAO PROGRAMADA - MEIO AMBIENTE - ARVORE OU VEGETACAO
18844661_17713589	SERRITA	15/04/2024 09:50	15/04/2024 13:47	SERRITA	INTERNO - NAO PROGRAMADA - MEIO AMBIENTE - VENTO
18844662_17713989	PALMARES	15/04/2024 09:51	16/04/2024 23:44	PALMARES	INTERNO - NAO PROGRAMADA - MEIO AMBIENTE - VENTO
18844662_17713989	PALMARES	15/04/2024 09:51	16/04/2024 23:44	CATENDE	INTERNO - NAO PROGRAMADA - MEIO AMBIENTE - VENTO
18844666_17720728	SERRITA	15/04/2024 09:53	16/04/2024 03:45	SERRITA	INTERNO - NAO PROGRAMADA - MEIO AMBIENTE - VENTO
18844681_17709787	ARARIPINA	15/04/2024 09:58	15/04/2024 14:52	ARARIPINA	INTERNO - NAO PROGRAMADA - MEIO AMBIENTE - VENTO
18844711_17709392	CALUMBI	15/04/2024 10:07	15/04/2024 13:10	SERRA TALHADA	INTERNO - NAO PROGRAMADA - MEIO AMBIENTE - DESCARGA ATMOSFERICA
18844715_17708959	SERTANIA	15/04/2024 10:08	15/04/2024 11:15	ARCOVERDE	INTERNO - NAO PROGRAMADA - MEIO AMBIENTE - DESCARGA ATMOSFERICA
18844725_17709352	OLINDA	15/04/2024 10:11	15/04/2024 14:10	SAO BENEDITO	INTERNO - NAO PROGRAMADA - MEIO AMBIENTE - QUEIMADA OU INCENDIO
18844728_17733691	SAO JOSE DO BELMONTE	15/04/2024 10:12	16/04/2024 10:45	SAO JOSE DO BELMONTE	INTERNO - NAO PROGRAMADA - MEIO AMBIENTE - VENTO
18844735_17709050	ITAMBE	15/04/2024 10:14	15/04/2024 12:10	TIMBAUBA	INTERNO - NAO PROGRAMADA - MEIO AMBIENTE - VENTO
18844747_17709133	CORTES	15/04/2024 10:20	15/04/2024 13:45	JOSE MARIANO	INTERNO - NAO PROGRAMADA - MEIO AMBIENTE - EROSAO
18844752_17709779	JUREMA	15/04/2024 10:21	15/04/2024 15:55	LAJEDO	INTERNO - NAO PROGRAMADA - MEIO AMBIENTE - DESCARGA ATMOSFERICA
18844768_17710370	SERRA TALHADA	15/04/2024 10:27	15/04/2024 21:32	BOM NOME	INTERNO - NAO PROGRAMADA - MEIO AMBIENTE - VENTO
18844783_17710236	BARRA DE GUABIRABA	15/04/2024 10:30	15/04/2024 19:25	CAMOCIM DE SAO FELIX	INTERNO - NAO PROGRAMADA - MEIO AMBIENTE - VENTO
18844798_17708890	PAUDALHO	15/04/2024 10:34	15/04/2024 13:15	PAUDALHO	INTERNO - NAO PROGRAMADA - MEIO AMBIENTE - ARVORE OU VEGETACAO
18844815_17715871	AGUA PRETA	15/04/2024 10:40	15/04/2024 17:40	PALMARES	INTERNO - NAO PROGRAMADA - MEIO AMBIENTE - ARVORE OU VEGETACAO
18844839_17709135	LIMOEIRO	15/04/2024 10:49	15/04/2024 13:25	LIMOEIRO	INTERNO - NAO PROGRAMADA - MEIO AMBIENTE - QUEIMADA OU INCENDIO
18844897_17713578	FLORES	15/04/2024 11:11	15/04/2024 16:55	FLORES	INTERNO - NAO PROGRAMADA - MEIO AMBIENTE - VENTO
18844904_17709428	IBIRIMIR	15/04/2024 11:14	15/04/2024 15:15	IBIRIMIR	INTERNO - NAO PROGRAMADA - MEIO AMBIENTE - DESCARGA ATMOSFERICA
18844848_17709490	BREJAO	15/04/2024 11:15	15/04/2024 12:12	BREJAO	INTERNO - NAO PROGRAMADA - MEIO AMBIENTE - ARVORE OU VEGETACAO
18844907_17709722	SAO JOSE DO BELMONTE	15/04/2024 11:15	15/04/2024 15:50	SAO JOSE DO BELMONTE	INTERNO - NAO PROGRAMADA - MEIO AMBIENTE - DESCARGA ATMOSFERICA
18844912_17717559	POCAO	15/04/2024 11:16	18/04/2024 12:09	PESQUEIRA	INTERNO - NAO PROGRAMADA - MEIO AMBIENTE - ARVORE OU VEGETACAO
18844920_17709943	SAO JOSE DO BELMONTE	15/04/2024 11:20	15/04/2024 12:58	SAO JOSE DO BELMONTE	INTERNO - NAO PROGRAMADA - MEIO AMBIENTE - DESCARGA ATMOSFERICA
18837912_17708879		15/04/2024 11:30	15/04/2024 15:20	PAZARES	INTERNO - NAO PROGRAMADA - MEIO AMBIENTE - VENTO
18844641_17708888	SANTA TEREZINHA	15/04/2024 11:35	15/04/2024 11:42	SAO JOSE DO EGITO	INTERNO - NAO PROGRAMADA - MEIO AMBIENTE - VENTO
18844641_17708888	SANTA TEREZINHA	15/04/2024 11:35	15/04/2024 11:42	TABIRA	INTERNO - NAO PROGRAMADA - MEIO AMBIENTE - VENTO
18844963_17715270	CAETES	15/04/2024 11:38	17/04/2024 18:07	CAETES	INTERNO - NAO PROGRAMADA - MEIO AMBIENTE - VENTO
18844972_17710224	AGRESTINA	15/04/2024 11:43	15/04/2024 19:25	AGRESTINA	INTERNO - NAO PROGRAMADA - MEIO AMBIENTE - QUEIMADA OU INCENDIO
18844975_17711118	VENTUROSA	15/04/2024 11:44	15/04/2024 21:00	VENTUROSA	INTERNO - NAO PROGRAMADA - MEIO AMBIENTE - DESCARGA ATMOSFERICA
18844976_17711358	CATENDE	15/04/2024 11:44	16/04/2024 11:25	CATENDE	INTERNO - NAO PROGRAMADA - MEIO AMBIENTE - DESCARGA ATMOSFERICA
18845021_17713037	EXU	15/04/2024 11:58	16/04/2024 20:35	EXU	INTERNO - NAO PROGRAMADA - MEIO AMBIENTE - VENTO
18845022_17710270	TERRA NOVA	15/04/2024 11:58	15/04/2024 19:59	SALGUEIRO	INTERNO - NAO PROGRAMADA - MEIO AMBIENTE - VENTO
18845038_17709632	GARANHUNS	15/04/2024 12:08	15/04/2024 15:20	CORRENTES	INTERNO - NAO PROGRAMADA - MEIO AMBIENTE - DESCARGA ATMOSFERICA
18845049_17710570	CAETES	15/04/2024 12:14	15/04/2024 23:00	CAETES	INTERNO - NAO PROGRAMADA - MEIO AMBIENTE - DESCARGA ATMOSFERICA
18845050_17723246	MACHADOS	15/04/2024 12:14	16/04/2024 10:25	LIMOEIRO	INTERNO - NAO PROGRAMADA - MEIO AMBIENTE - VENTO
18845062_17710384	SAO JOSE DO EGITO	15/04/2024 12:21	15/04/2024 18:15	SAO JOSE DO EGITO	INTERNO - NAO PROGRAMADA - MEIO AMBIENTE - VENTO
18845074_17709866	FLORES	15/04/2024 12:22	15/04/2024 16:30	FLORES	INTERNO - NAO PROGRAMADA - MEIO AMBIENTE - VENTO
18845078_17709876	SERRA TALHADA	15/04/2024 12:34	15/04/2024 16:20	SERRA TALHADA	INTERNO - NAO PROGRAMADA - MEIO AMBIENTE - VENTO
18844275_17709175	ANGELIM	15/04/2024 12:36	15/04/2024 13:38	HELIOPOLIS	INTERNO - NAO PROGRAMADA - MEIO AMBIENTE - VENTO
18844275_17709175	ANGELIM	15/04/2024 12:36	15/04/2024 13:38	HELIOPOLIS	INTERNO - NAO PROGRAMADA - MEIO AMBIENTE - VENTO
18845089_17720994	VITORIA DE SANTO ANTAO	15/04/2024 12:37	16/04/2024 14:45	VITORIA DE SANTO ANTAO II	INTERNO - NAO PROGRAMADA - MEIO AMBIENTE - DESCARGA ATMOSFERICA
18844335_17709031	BUIQUE	15/04/2024 12:39	15/04/2024 15:42	BUIQUE	INTERNO - NAO PROGRAMADA - MEIO AMBIENTE - VENTO
18844335_17709031	BUIQUE	15/04/2024 12:39	15/04/2024 13:20	BUIQUE	INTERNO - NAO PROGRAMADA - MEIO AMBIENTE - VENTO
18844194_17709066	INGAZEIRA	15/04/2024 12:51	19/04/2024 17:30	AFOGADOS DA INGAZEIRA	INTERNO - NAO PROGRAMADA - MEIO AMBIENTE - DESCARGA ATMOSFERICA
18845114_17710496	BOM JARDIM	15/04/2024 12:51	15/04/2024 16:35	VICIENCIA	INTERNO - NAO

18845090_17710068	ALTINHO	15/04/2024 13:15	15/04/2024 16:50	AGRESTINA	INTERNO - NAO PROGRAMADA - MEIO AMBIENTE - QUEIMADA OU INCENDIO
18844725_17709364	OLINDA	15/04/2024 13:16	15/04/2024 14:10	SAO BENEDITO	INTERNO - NAO PROGRAMADA - MEIO AMBIENTE - QUEIMADA OU INCENDIO
18845168_17710103	BELO JARDIM	15/04/2024 13:19	15/04/2024 17:48	BELO JARDIM	INTERNO - NAO PROGRAMADA - MEIO AMBIENTE - DESCARGA ATMOSFERICA
18845173_17709116	CATENDE	15/04/2024 13:26	15/04/2024 16:05	PALMARES	INTERNO - NAO PROGRAMADA - MEIO AMBIENTE - ARVORE OU VEGETACAO
18845173_17709116	CATENDE	15/04/2024 13:26	15/04/2024 15:28	PALMARES	INTERNO - NAO PROGRAMADA - MEIO AMBIENTE - ARVORE OU VEGETACAO
18845173_17709116	CATENDE	15/04/2024 13:26	15/04/2024 15:55	PALMARES	INTERNO - NAO PROGRAMADA - MEIO AMBIENTE - ARVORE OU VEGETACAO
18845175_17710019	JOAO ALFREDO	15/04/2024 13:27	15/04/2024 16:36	LIMOEIRO	INTERNO - NAO PROGRAMADA - MEIO AMBIENTE - ARVORE OU VEGETACAO
18845181_17767977	IGARASSU	15/04/2024 13:36	15/04/2024 23:57	IGARASSU	INTERNO - NAO PROGRAMADA - MEIO AMBIENTE - QUEIMADA OU INCENDIO
18845199_17710506	LIMOEIRO	15/04/2024 13:56	15/04/2024 18:50	LIMOEIRO	INTERNO - NAO PROGRAMADA - MEIO AMBIENTE - ARVORE OU VEGETACAO
18845216_17709796	CARPINA	15/04/2024 14:02	15/04/2024 19:35	CARPINA	INTERNO - NAO PROGRAMADA - MEIO AMBIENTE - QUEIMADA OU INCENDIO
18845217_17714700	ITAEMBE	15/04/2024 14:02	15/04/2024 16:55	TIMBAUBA	INTERNO - NAO PROGRAMADA - MEIO AMBIENTE - ARVORE OU VEGETACAO
18845232_17709776	ITAQUITINGA	15/04/2024 14:07	15/04/2024 17:09	CONDADO	INTERNO - NAO PROGRAMADA - MEIO AMBIENTE - QUEIMADA OU INCENDIO
18845255_17709278	BREJO DA MADRE DE DEUS	15/04/2024 14:13	15/04/2024 17:06	TORITAMA	INTERNO - NAO PROGRAMADA - MEIO AMBIENTE - ARVORE OU VEGETACAO
18845268_17712036	TACARATU	15/04/2024 14:16	16/04/2024 15:50	ITAPERICA	INTERNO - NAO PROGRAMADA - MEIO AMBIENTE - DESCARGA ATMOSFERICA
18845272_17710599	AMARAJI	15/04/2024 14:17	15/04/2024 23:54	JOSE MARIANO	INTERNO - NAO PROGRAMADA - MEIO AMBIENTE - VENTO
18845281_17709881	PETROLINA	15/04/2024 14:21	15/04/2024 16:45	DOM AVELAR	INTERNO - NAO PROGRAMADA - MEIO AMBIENTE - VENTO
18845298_17710124	AGUAS BELAS	15/04/2024 14:33	15/04/2024 17:07	AGUAS BELAS	INTERNO - NAO PROGRAMADA - MEIO AMBIENTE - VENTO
18845311_17710082	TEREZINHA	15/04/2024 14:38	15/04/2024 16:54	BREJAO	INTERNO - NAO PROGRAMADA - MEIO AMBIENTE - VENTO
18845315_17710057	TABIRA	15/04/2024 14:39	15/04/2024 16:20	TABIRA	INTERNO - NAO PROGRAMADA - MEIO AMBIENTE - VENTO
18845319_17710366	SANTA CRUZ DA BAIXA VERDE	15/04/2024 14:41	15/04/2024 18:06	SERRA TALHADA	INTERNO - NAO PROGRAMADA - MEIO AMBIENTE - VENTO
18845326_17710239	SANTA FILOMENA	15/04/2024 14:44	15/04/2024 18:19	SANTA CRUZ	INTERNO - NAO PROGRAMADA - MEIO AMBIENTE - VENTO
18845332_17711392	TRIUNFO	15/04/2024 14:45	16/04/2024 12:05	SERRA TALHADA	INTERNO - NAO PROGRAMADA - MEIO AMBIENTE - DESCARGA ATMOSFERICA
18845335_17709822	CEDRO	15/04/2024 14:48	15/04/2024 16:40	SERRITA	INTERNO - NAO PROGRAMADA - MEIO AMBIENTE - VENTO
18845336_17710395	RECIFE	15/04/2024 14:48	15/04/2024 16:45	SAO BENEDITO	INTERNO - NAO PROGRAMADA - MEIO AMBIENTE - QUEIMADA OU INCENDIO
18845342_17721000	RIBEIRAO	15/04/2024 14:51	15/04/2024 19:11	JOSE MARIANO	INTERNO - NAO PROGRAMADA - MEIO AMBIENTE - DESCARGA ATMOSFERICA
18845495_17710232	RECIFE	15/04/2024 14:53	16/04/2024 04:00	TEJIPIO	INTERNO - NAO PROGRAMADA - MEIO AMBIENTE - DESCARGA ATMOSFERICA
18845495_17710232	RECIFE	15/04/2024 14:53	15/04/2024 18:45	TEJIPIO	INTERNO - NAO PROGRAMADA - MEIO AMBIENTE - DESCARGA ATMOSFERICA
18845353_17710212	RECIFE	15/04/2024 14:54	15/04/2024 18:43	IPUTINGA	INTERNO - NAO PROGRAMADA - MEIO AMBIENTE - QUEIMADA OU INCENDIO
18845361_17710181	RECIFE	15/04/2024 14:59	15/04/2024 18:43	IPUTINGA	INTERNO - NAO PROGRAMADA - MEIO AMBIENTE - ARVORE OU VEGETACAO
18842881_17709073	CAMARAGIBE	15/04/2024 15:00	15/04/2024 16:08	CAMARAGIBE	INTERNO - NAO PROGRAMADA - MEIO AMBIENTE - DESCARGA ATMOSFERICA
18845379_17710342	TORITAMA	15/04/2024 15:06	15/04/2024 22:05	TORITAMA	INTERNO - NAO PROGRAMADA - MEIO AMBIENTE - QUEIMADA OU INCENDIO
18845387_17709957	VERTENTES	15/04/2024 15:08	15/04/2024 16:46	VERTENTES	INTERNO - NAO PROGRAMADA - MEIO AMBIENTE - ARVORE OU VEGETACAO
18845655_17710310	PEDRA	15/04/2024 15:09	15/04/2024 20:30	VENTUROSA	INTERNO - NAO PROGRAMADA - MEIO AMBIENTE - VENTO
18845392_17709741	CUSTODIA	15/04/2024 15:10	15/04/2024 16:20	CUSTODIA	INTERNO - NAO PROGRAMADA - MEIO AMBIENTE - DESCARGA ATMOSFERICA
18845585_17710225	RECIFE	15/04/2024 15:41	15/04/2024 17:00	MACAXEIRA	INTERNO - NAO PROGRAMADA - MEIO AMBIENTE - QUEIMADA OU INCENDIO
18845469_17709967	BREJO DA MADRE DE DEUS	15/04/2024 15:43	15/04/2024 17:06	BREJO DA MADRE DE DEUS	INTERNO - NAO PROGRAMADA - MEIO AMBIENTE - ARVORE OU VEGETACAO
18845475_17710273	SURUBIM	15/04/2024 15:46	15/04/2024 20:12	SURUBIM	INTERNO - NAO PROGRAMADA - MEIO AMBIENTE - VENTO
18845497_17710271	QUIPAPA	15/04/2024 15:51	15/04/2024 22:55	QUIPAPA	INTERNO - NAO PROGRAMADA - MEIO AMBIENTE - ARVORE OU VEGETACAO
18845509_17710216	CAETES	15/04/2024 15:56	15/04/2024 23:30	CAETES	INTERNO - NAO PROGRAMADA - MEIO AMBIENTE - VENTO
18845509_17710216	CAETES	15/04/2024 15:56	15/04/2024 23:40	CAETES	INTERNO - NAO PROGRAMADA - MEIO AMBIENTE - VENTO
18845509_17710216	CAETES	15/04/2024 15:56	15/04/2024 23:50	CAETES	INTERNO - NAO PROGRAMADA - MEIO AMBIENTE - VENTO
18845519_17709709	INGAZEIRA	15/04/2024 15:58	15/04/2024 19:11	AFOGADOS DA INGAZEIRA	INTERNO - NAO PROGRAMADA - MEIO AMBIENTE - DESCARGA ATMOSFERICA
18845519_17709709	INGAZEIRA	15/04/2024 15:58	15/04/2024 17:56	AFOGADOS DA INGAZEIRA	INTERNO - NAO PROGRAMADA - MEIO AMBIENTE - DESCARGA ATMOSFERICA
18845519_17709709	INGAZEIRA	15/04/2024 15:58	15/04/2024 18:39	AFOGADOS DA INGAZEIRA	INTERNO - NAO PROGRAMADA - MEIO AMBIENTE - DESCARGA ATMOSFERICA
18845519_17709709	INGAZEIRA	15/04/2024 15:58	15/04/2024 19:11	TABIRA	INTERNO - NAO PROGRAMADA - MEIO AMBIENTE - DESCARGA ATMOSFERICA
18845524_17714802	PEDRA	15/04/2024 16:03	17/04/2024 13:50	ARCOVERDE	INTERNO - NAO PROGRAMADA - MEIO AMBIENTE - VENTO
18844275_17709720	ANGELIM	15/04/2024 16:07	15/04/2024 17:48	HELIOPOLIS	INTERNO - NAO PROGRAMADA - MEIO AMBIENTE - VENTO
18844275_17709720	ANGELIM	15/04/2024 16:07	15/04/2024 17:48	HELIOPOLIS	INTERNO - NAO PROGRAMADA - MEIO AMBIENTE - VENTO
18845552_17710530	PAUDALHO	15/04/2024 16:15	15/04/2024 21:35	PAUDALHO	INTERNO - NAO PROGRAMADA - MEIO AMBIENTE - VENTO
18845560_17710139	CASINHAS	15/04/2024 16:17	15/04/2024 20:23	SURUBIM	INTERNO - NAO PROGRAMADA - MEIO AMBIENTE - ARVORE OU VEGETACAO
18845560_17710139	CASINHAS	15/04/2024 16:17	16/04/2024 16:25	SURUBIM	INTERNO - NAO PROGRAMADA - MEIO AMBIENTE - ARVORE OU VEGETACAO
18846659_17712437	CABO DE SANTO AGOSTINHO	15/04/2024 16:18	16/04/2024 17:25	CABO	INTERNO - NAO PROGRAMADA - MEIO AMBIENTE - VENTO
18845572_17710999	BREJO DA MADRE DE DEUS	15/04/2024 16:22	17/04/2024 17:50	TORITAMA	INTERNO - NAO PROGRAMADA - MEIO AMBIENTE - ARVORE OU VEGETACAO
18844335_17709771	BUIQUE	15/04/2024 16:23	15/04/2024 16:30	BUIQUE	INTERNO - NAO PROGRAMADA - MEIO AMBIENTE - VENTO
18845574_17724977	OURICURI	15/04/2024 16:23	16/04/2024 13:30	TRINDADE	INTERNO - NAO PROGRAMADA - MEIO AMBIENTE - VENTO
18845588_17711519	CARNAIBA	15/04/2024 16:29	16/04/2024 11:06	AFOGADOS DA INGAZEIRA	INTERNO - NAO PROGRAMADA - MEIO AMBIENTE - VENTO
18845591_17710976	MACHADOS	15/04/2024 16:30	16/04/2024 08:48	BOM JARDIM	INTERNO - NAO PROGRAMADA - MEIO AMBIENTE - ARVORE OU VEGETACAO
18845599_17710345	GARANHUNS	15/04/2024 16:34	15/04/2024 21:37	HELIOPOLIS	INTERNO - NAO PROGRAMADA - MEIO AMBIENTE - DESCARGA ATMOSFERICA
18845616_17710409	RECIFE	15/04/2024 16:41	15/04/2024 19:30	BEBERIBE	INTERNO - NAO PROGRAMADA - MEIO AMBIENTE - VENTO
18845629_17721007	RIBEIRAO	15/04/2024 16:46	15/04/2024 20:15	JOSE MARIANO	INTERNO - NAO PROGRAMADA - MEIO AMBIENTE - DESCARGA ATMOSFERICA
18845635_17709845	IGARASSU	15/04/2024 16:48	15/04/2024 18:38	CRUZ DE REBOUCAS	INTERNO - NAO PROGRAMADA - MEIO AMBIENTE - QUEIMADA OU INCENDIO
18845639_17710613	AGUAS BELAS	15/04/2024 16:52	15/04/2024 23:45	AGUAS BELAS	INTERNO - NAO PROGRAMADA - MEIO AMBIENTE - ARVORE OU VEGETACAO
18845654_17710554	BUIQUE	15/04/2024 16:57	15/04/2024 21:45	BUIQUE	INTERNO - NAO PROGRAMADA - MEIO AMBIENTE - ARVORE OU VEGETACAO
18845693_17711246	BOM JARDIM	15/04/2024 17:15	16/04/2024 11:06	BOM JARDIM	INTERNO - NAO PROGRAMADA - MEIO AMBIENTE - DESCARGA ATMOSFERICA
18845695_17733694	FLORES	15/04/2024 17:16	16/04/2024 09:25	CARNAIBA	INTERNO - NAO PROGRAMADA - MEIO AMBIENTE - DESCARGA ATMOSFERICA
18845695_17733695	FLORES	15/04/2024 17:16	16/04/2024 09:25	CARNAIBA	INTERNO - NAO PROGRAMADA - MEIO AMBIENTE - DESCARGA ATMOSFERICA
18845695_17733696	FLORES	15/04/2024 17:16	16/04/2024 09:25	CARNAIBA	INTERNO - NAO PROGRAMADA - MEIO AMBIENTE - DESCARGA ATMOSFERICA
18845698_17710434	OLINDA	15/04/2024 17:18	15/04/2024 21:50	OLINDA	INTERNO - NAO PROGRAMADA - MEIO AMBIENTE - ARVORE OU VEGETACAO
18845701_17710397	SAO BENTO DO UNA	15/04/2024 17:20	15/04/2024 21:35	SAO BENTO DO UNA	INTERNO - NAO PROGRAMADA - MEIO AMBIENTE - ARVORE OU VEGETACAO
18846664_17712523	IPOJUCA	15/04/2024 17:21	16/04/2024 14:30	IPOJUCA	INTERNO - NAO PROGRAMADA - MEIO AMBIENTE - DESCARGA ATMOSFERICA
18845713_17710399	CATENDE	15/04/2024 17:26	15/04/2024 21:20	PALMARES	INTERNO - NAO PROGRAMADA - MEIO AMBIENTE - VENTO
18845713_17710399	CATENDE	15/04/2024 17:26	15/04/2024 21:20	CATENDE	INTERNO - NAO PROGRAMADA - MEIO AMBIENTE - VENTO
18845727_17713504	QUIXABA	15/04/2024 17:31	15/04/2024 20:50	CARNAIBA	INTERNO - NAO PROGRAMADA - MEIO AMBIENTE - ARVORE OU VEGETACAO
18845731_17710255	RECIFE	15/04/2024 17:32	15/04/2024 22:47	ILHA DO RETIRO	INTERNO - NAO PROGRAMADA - MEIO AMBIENTE - ARVORE OU VEGETACAO
18845743_17711473	VERTENTES	15/04/2024 17:37	16/04/2024 10:05	VERTENTES	INTERNO - NAO PROGRAMADA - MEIO AMBIENTE - VENTO
18845771_17710744	OURICURI	15/04/2024 17:47	16/04/2024 02:50	OURICURI	INTERNO - NAO PROGRAMADA - MEIO AMBIENTE - DESCARGA ATMOSFERICA
18845772_17711586	OLINDA	15/04/2024 17:47	16/04/2024 06:55	OLINDA	INTERNO - NAO PROGRAMADA - MEIO AMBIENTE - VENTO
18845774_17712011	SERTANIA	15/04/2024 17:48	16/04/2024 12:00	SERTANIA	INTERNO - NAO PROGRAMADA - MEIO AMBIENTE - DESCARGA ATMOSFERICA
18845780_17710611	AGUAS BELAS	15/04/2024 17:49	15/04/2024 22:35	AGUAS BELAS	INTERNO - NAO PROGRAMADA - MEIO AMBIENTE - DESCARGA ATMOSFERICA
18845793_17714355	BUIQUE	15/04/2024 17:54	17/04/2024 10:30	BUIQUE	INTERNO - NAO PROGRAMADA - MEIO AMBIENTE - ARVORE OU VEGETACAO
18845812_17715876	SIRINHAMED	15/04/2024 18:01	16/04/2024 15:15	JOSE MARIANO	INTERNO - NAO PROGRAMADA - MEIO AMBIENTE - DESCARGA ATMOSFERICA
18845831_17711491	CUSTODIA	15/04/2024 18:10	16/04/2024 11:15	CUSTODIA	INTERNO - NAO PROGRAMADA - MEIO AMBIENTE - ARVORE OU VEGETACAO
18845845_17720737	SALGUEIRO	15/04/2024 18:13	16/04/2024 00:47	SALGUEIRO	INTERNO - NAO PROGRAMADA - MEIO AMBIENTE - VENTO
18845857_17710621	BODOCO	15/04/2024 18:22	15/04/2024 22:51	EXU	INTERNO - NAO PROGRAMADA - MEIO AMBIENTE - VENTO
18845881_17710671	BUIQUE	15/04/2024 18:30	16/04/2024 09:29	ARCOVERDE	INTERNO - NAO PROGRAMADA - MEIO AMBIENTE - ARVORE OU VEGETACAO
18845886_17711432	ABREU E LIMA	15/04/2024 18:31	15/04/2024 21:10	CRUZ DE REBOUCAS	INTERNO - NAO PROGRAMADA - MEIO AMBIENTE - ARVORE OU VEGETACAO
18845895_17712606	ARARIPINA	15/04/2024 18:40	15/04/2024 19:15	ARARIPINA	INTERNO - NAO PROGRAMADA - MEIO AMBIENTE - QUEIMADA OU INCENDIO
18845909_17721679	PARNAMIRIM	15/04/2024 18:46	16/04/2024 12:40	PARNAMIRIM	INTERNO - NAO PROGRAMADA - MEIO AMBIENTE - VENTO
18845921_17710595	CABO DE SANTO AGOSTINHO	15/04/2024 18:55	15/04/2024 23:28	ENSEADA DOS CORAIS	INTERNO - NAO PROGRAMADA - MEIO AMBIENTE - ARVORE OU VEGETACAO
18845931_17711187	ABREU E LIMA	15/04/2024 19:02	16/04/2024 11:30	CRUZ DE REBOUCAS	INTERNO - NAO PROGRAMADA - MEIO AMBIENTE - ARVORE OU VEGETACAO
18845947_17710393	ESCADA	15/04/2024 19:09	15/04/2024 21:40	ESCADA	INTERNO - NAO PROGRAMADA - MEIO AMBIENTE - QUEIMADA OU INCENDIO
18845815_17710503	CARUARU	15/04/2024 19:25	15/04/2024 21:30	CARUARU	INTERNO - NAO PROGRAMADA - MEIO AMBIENTE - VENTO
18845972_17710563	BOM JARDIM	15/04/2024 19:28	15/04/2024 23:30	BOM JARDIM	INTERNO - NAO PROGRAMADA - MEIO AMBIENTE - VENTO
18845983_17715879	CABO DE SANTO AGOSTINHO	15/04/2024 19:40	16/04/2024 09:23	IPOJUCA	INTERNO - NAO PROGRAMADA - MEIO AMBIENTE - ARVORE OU VEGETACAO
18844641_17710261	SANTA TEREZINHA	15/04/2024 19:43	15/04/2024 19:47	TABIRA	INTERNO - NAO PROGRAMADA - MEIO AMBIENTE - VENTO
18844641_17710261	SANTA TEREZINHA	15/04/2024 19:43	15/04/2024 19:47	SAO JOSE DO EGITO	INTERNO - NAO PROGRAMADA - MEIO AMBIENTE - VENTO
18845731_17710284	RECIFE	15/04/2024 20:13	15/04/2024 22:47	ILHA DO RETIRO	INTERNO - NAO PROGRAMADA - MEIO AMBIENTE - ARVORE OU VEGETACAO
18845731_17710284	RECIFE	15/04/2024 20:13	15/04/2024 20:37	ILHA DO RETIRO	INTERNO - NAO PROGRAMADA - MEIO AMBIENTE - ARVORE OU VEGETACAO
18846021_17710541	OROBO	15/04/2024 20:22	15/04/2024 22:25	BOM JARDIM	INTERNO - NAO PROGRAMADA - MEIO AMBIENTE - VENTO
18846045_17710575	IGARASSU	15/04/2024 20:43	15/04/2024 22:45	IGARASSU	INTERNO - NAO PROGRAMADA - MEIO AMBIENTE - ARVORE OU VEGETACAO
18846050_17712297	SALGUEIRO	15/04/2024 20:48	16/04/2024 10:29	SALGUEIRO	INTERNO - NAO PROGRAMADA - MEIO AMBIENTE - ARVORE OU VEGETACAO
18846054_17711055	LAGOA DE ITAENGA	15/04/2024 20:55	16/04/2024 09:10	GLORIA DO GOITA	INTERNO - NAO PROGRAMADA - MEIO AMBIENTE - VENTO
18846064_17711182	VITORIA DE SANTO ANTAO	15/04/2024 21:02	16/04/2024 11:48	VITORIA DE SANTO ANTAO II	INTERNO - NAO PROGRAMADA - MEIO AMBIENTE - VENTO
18846066_17710797	RECIFE	15/04/2024 21:03	16/04/2024 00:15	MACAXEIRA	INTERNO - NAO PROGRAMADA - MEIO AMBIENTE - QUEIMADA OU INCENDIO
18846073_17711313	ALTINHO	15/04/2024 21:12	16/04/2024 11:04	LAJEDO	INTERNO - NAO PROGRAMADA - MEIO AMBIENTE - DESCARGA ATMOSFERICA
18846079_17711014	SAO JOSE DA COROA GRANDE	15/04/2024 21:25	16/04/2024 07:00	BARREIROS	INTERNO - NAO PROGRAMADA - MEIO AMBIENTE - VENTO
18846081_17711876	JOAO ALFREDO	15/04/2024 21:26	16/04/2024 13:50	BOM JARDIM	INTERNO - NAO PROGRAMADA - MEIO AMBIENTE - VENTO
18846090_17710606	ALIANCA	15/04/2024 21:32	16/04/2024 00:06	VIENCIA	INTERNO - NAO PROGRAMADA - MEIO AMBIENTE - VENTO
18846090_17710607	ALIANCA	15/04/2024 21:32	15/04/2024 23:14	VIENCIA	INTERNO - NAO PROGRAMADA - MEIO AMBIENTE - VENTO
18846106_17710662	RECIFE	15/04/2024 21:52	15/04/2024 23:50	CAXANGA	INTERNO - NAO PROGRAMADA - MEIO AMBIENTE - ARVORE OU VEGETACAO
18845733_17710730	FEIRA NOVA	15/04/2024 21:54	16/04/2024 02:05	GLORIA DO GOITA	INTERNO - NAO PROGRAMADA - MEIO AMBIENTE - DESCARGA ATMOSFERICA
18846114_17710540	VITORIA DE SANTO ANTAO	15/04/2024 21:55	16/04/2024 00:04	VITORIA DE SANTO ANTAO	INTERNO - NAO PROGRAMADA - MEIO AMBIENTE - DESCARGA ATMOSFERICA
18846146_17710520	JABOATAO DOS				

18846187_17710485	CHA GRANDE	15/04/2024 22:38	16/04/2024 01:10	GRAVATA II	INTERNO - NAO PROGRAMADA - MEIO AMBIENTE - ARVORE OU VEGETACAO
18846187_17710485	CHA GRANDE	15/04/2024 22:38	15/04/2024 23:07	GRAVATA II	INTERNO - NAO PROGRAMADA - MEIO AMBIENTE - ARVORE OU VEGETACAO
18846187_17710485	CHA GRANDE	15/04/2024 22:38	16/04/2024 00:41	GRAVATA II	INTERNO - NAO PROGRAMADA - MEIO AMBIENTE - ARVORE OU VEGETACAO
18846187_17710485	CHA GRANDE	15/04/2024 22:38	16/04/2024 00:41	GRAVATA II	INTERNO - NAO PROGRAMADA - MEIO AMBIENTE - ARVORE OU VEGETACAO
18846187_17710485	CHA GRANDE	15/04/2024 22:38	16/04/2024 02:08	GRAVATA II	INTERNO - NAO PROGRAMADA - MEIO AMBIENTE - ARVORE OU VEGETACAO
18846187_17710485	CHA GRANDE	15/04/2024 22:38	16/04/2024 00:41	VITORIA DE SANTO ANTAO	INTERNO - NAO PROGRAMADA - MEIO AMBIENTE - ARVORE OU VEGETACAO
18846189_17710734	TAMANDARE	15/04/2024 22:39	16/04/2024 03:30	TAMANDARE	INTERNO - NAO PROGRAMADA - MEIO AMBIENTE - VENTO
18845731_17710528	RECIFE	15/04/2024 22:48	15/04/2024 22:53	ILHA DO RETIRO	INTERNO - NAO PROGRAMADA - MEIO AMBIENTE - ARVORE OU VEGETACAO
18845731_17710532	RECIFE	15/04/2024 22:49	15/04/2024 22:53	ILHA DO RETIRO	INTERNO - NAO PROGRAMADA - MEIO AMBIENTE - ARVORE OU VEGETACAO
18846228_17717031	CABO DE SANTO AGOSTINHO	15/04/2024 22:50	18/04/2024 15:34	ESCADA	INTERNO - NAO PROGRAMADA - MEIO AMBIENTE - VENTO
18846239_17737947	SAO LOURENCO DA MATA	15/04/2024 22:53	16/04/2024 10:00	TABATINGA	INTERNO - NAO PROGRAMADA - MEIO AMBIENTE - ARVORE OU VEGETACAO
18846265_17710549	POCAO	15/04/2024 23:02	16/04/2024 02:42	PESQUEIRA	INTERNO - NAO PROGRAMADA - MEIO AMBIENTE - ARVORE OU VEGETACAO
18846265_17710549	POCAO	15/04/2024 23:02	16/04/2024 12:20	PESQUEIRA	INTERNO - NAO PROGRAMADA - MEIO AMBIENTE - ARVORE OU VEGETACAO
18846265_17710549	POCAO	15/04/2024 23:02	16/04/2024 12:50	PESQUEIRA	INTERNO - NAO PROGRAMADA - MEIO AMBIENTE - ARVORE OU VEGETACAO
18846265_17710549	POCAO	15/04/2024 23:02	16/04/2024 12:10	PESQUEIRA	INTERNO - NAO PROGRAMADA - MEIO AMBIENTE - ARVORE OU VEGETACAO
18846264_17710622	SAO BENTO DO UNA	15/04/2024 23:07	16/04/2024 00:55	LAJEDO	INTERNO - NAO PROGRAMADA - MEIO AMBIENTE - VENTO
18846335_17710602	MORENO	16/04/2024 00:07	16/04/2024 09:44	JABOATAO	INTERNO - NAO PROGRAMADA - MEIO AMBIENTE - ARVORE OU VEGETACAO
18846337_17710842	RECIFE	16/04/2024 00:08	16/04/2024 01:32	PUTINGA	INTERNO - NAO PROGRAMADA - MEIO AMBIENTE - QUEIMADA OU INCENDIO
18846346_17710959	POMBOS	16/04/2024 00:30	16/04/2024 06:55	VITORIA DE SANTO ANTAO	INTERNO - NAO PROGRAMADA - MEIO AMBIENTE - VENTO
18846362_17710643	CABO DE SANTO AGOSTINHO	16/04/2024 01:06	16/04/2024 02:54	ENSEADA DOS CORAIS	INTERNO - NAO PROGRAMADA - MEIO AMBIENTE - DESCARGA ATMOSFERICA
18846362_17710643	CABO DE SANTO AGOSTINHO	16/04/2024 01:06	16/04/2024 09:09	ENSEADA DOS CORAIS	INTERNO - NAO PROGRAMADA - MEIO AMBIENTE - DESCARGA ATMOSFERICA
18846358_17710844	JABOATAO DOS GUARARAPES	16/04/2024 01:11	18/04/2024 00:30	PRAZERES	INTERNO - NAO PROGRAMADA - MEIO AMBIENTE - QUEIMADA OU INCENDIO
18846375_17710658	RECIFE	16/04/2024 01:24	16/04/2024 03:25	GAZOMETRO	INTERNO - NAO PROGRAMADA - MEIO AMBIENTE - DESCARGA ATMOSFERICA
18846375_17710658	RECIFE	16/04/2024 01:24	16/04/2024 09:55	BOA VISTA	INTERNO - NAO PROGRAMADA - MEIO AMBIENTE - DESCARGA ATMOSFERICA
18846375_17710658	RECIFE	16/04/2024 01:24	16/04/2024 04:50	BOA VISTA	INTERNO - NAO PROGRAMADA - MEIO AMBIENTE - DESCARGA ATMOSFERICA
18846375_17710658	RECIFE	16/04/2024 01:24	16/04/2024 04:53	BOA VISTA	INTERNO - NAO PROGRAMADA - MEIO AMBIENTE - DESCARGA ATMOSFERICA
18846376_17711304	IGARASSU	16/04/2024 01:24	16/04/2024 10:36	CRUZ DE REBOUCAS	INTERNO - NAO PROGRAMADA - MEIO AMBIENTE - ARVORE OU VEGETACAO
18846384_17721232	SAO VICENTE FERRER	16/04/2024 01:35	16/04/2024 04:02	MACAPARANA	INTERNO - NAO PROGRAMADA - MEIO AMBIENTE - ARVORE OU VEGETACAO
18846387_17710667	ESCADA	16/04/2024 01:38	16/04/2024 06:57	ESCADA	INTERNO - NAO PROGRAMADA - MEIO AMBIENTE - DESCARGA ATMOSFERICA
18846387_17710667	ESCADA	16/04/2024 01:38	16/04/2024 14:35	ESCADA	INTERNO - NAO PROGRAMADA - MEIO AMBIENTE - DESCARGA ATMOSFERICA
18846387_17710667	ESCADA	16/04/2024 01:38	16/04/2024 05:12	ESCADA	INTERNO - NAO PROGRAMADA - MEIO AMBIENTE - DESCARGA ATMOSFERICA
18846387_17710667	ESCADA	16/04/2024 01:38	16/04/2024 12:00	ESCADA	INTERNO - NAO PROGRAMADA - MEIO AMBIENTE - DESCARGA ATMOSFERICA
18846387_17710667	ESCADA	16/04/2024 01:38	16/04/2024 15:59	ESCADA	INTERNO - NAO PROGRAMADA - MEIO AMBIENTE - DESCARGA ATMOSFERICA
18846387_17710667	ESCADA	16/04/2024 01:38	16/04/2024 14:30	ESCADA	INTERNO - NAO PROGRAMADA - MEIO AMBIENTE - DESCARGA ATMOSFERICA
18846387_17710667	ESCADA	16/04/2024 01:38	16/04/2024 13:56	ESCADA	INTERNO - NAO PROGRAMADA - MEIO AMBIENTE - DESCARGA ATMOSFERICA
18846391_17714697	GOIANA	16/04/2024 01:46	16/04/2024 09:38	TEJUCUPAPO	INTERNO - NAO PROGRAMADA - MEIO AMBIENTE - ARVORE OU VEGETACAO
18846392_17710740	GOIANA	16/04/2024 01:47	16/04/2024 05:45	GOIANA	INTERNO - NAO PROGRAMADA - MEIO AMBIENTE - VENTO
18846398_17711087	VITORIA DE SANTO ANTAO	16/04/2024 01:54	16/04/2024 17:00	VITORIA DE SANTO ANTAO	INTERNO - NAO PROGRAMADA - MEIO AMBIENTE - DESCARGA ATMOSFERICA
18846438_17710701	RECIFE	16/04/2024 01:54	16/04/2024 05:21	BOA VIAGEM	INTERNO - NAO PROGRAMADA - MEIO AMBIENTE - VENTO
18846438_17710701	RECIFE	16/04/2024 01:54	16/04/2024 02:33	BOA VIAGEM	INTERNO - NAO PROGRAMADA - MEIO AMBIENTE - VENTO
18846438_17710701	RECIFE	16/04/2024 01:54	16/04/2024 02:33	SETUBAL	INTERNO - NAO PROGRAMADA - MEIO AMBIENTE - VENTO
18846438_17710701	RECIFE	16/04/2024 01:54	16/04/2024 04:37	SETUBAL	INTERNO - NAO PROGRAMADA - MEIO AMBIENTE - VENTO
18846438_17710701	RECIFE	16/04/2024 01:54	16/04/2024 05:21	SETUBAL	INTERNO - NAO PROGRAMADA - MEIO AMBIENTE - VENTO
18846399_17711278	JABOATAO DOS GUARARAPES	16/04/2024 01:56	16/04/2024 16:05	PONTEZINHA	INTERNO - NAO PROGRAMADA - MEIO AMBIENTE - VENTO
18846417_17710764	RECIFE	16/04/2024 02:00	16/04/2024 02:25	IMBIRIBEIRA	INTERNO - NAO PROGRAMADA - MEIO AMBIENTE - QUEIMADA OU INCENDIO
18846403_17712035	CABO DE SANTO AGOSTINHO	16/04/2024 02:00	16/04/2024 06:10	PONTEZINHA	INTERNO - NAO PROGRAMADA - MEIO AMBIENTE - DESCARGA ATMOSFERICA
18846403_17712035	CABO DE SANTO AGOSTINHO	16/04/2024 02:00	16/04/2024 06:25	PONTEZINHA	INTERNO - NAO PROGRAMADA - MEIO AMBIENTE - DESCARGA ATMOSFERICA
18846416_17710685	MORENO	16/04/2024 02:01	16/04/2024 05:05	MORENO	INTERNO - NAO PROGRAMADA - MEIO AMBIENTE - DESCARGA ATMOSFERICA
18846416_17710685	MORENO	16/04/2024 02:01	16/04/2024 04:45	MORENO	INTERNO - NAO PROGRAMADA - MEIO AMBIENTE - DESCARGA ATMOSFERICA
18846470_17710708	RECIFE	16/04/2024 02:03	16/04/2024 06:42	SETUBAL	INTERNO - NAO PROGRAMADA - MEIO AMBIENTE - VENTO
18846470_17710708	RECIFE	16/04/2024 02:03	16/04/2024 03:34	SETUBAL	INTERNO - NAO PROGRAMADA - MEIO AMBIENTE - VENTO
18846187_17710686	CHA GRANDE	16/04/2024 02:04	16/04/2024 02:08	GRAVATA II	INTERNO - NAO PROGRAMADA - MEIO AMBIENTE - ARVORE OU VEGETACAO
18846187_17710686	CHA GRANDE	16/04/2024 02:04	16/04/2024 02:08	VITORIA DE SANTO ANTAO	INTERNO - NAO PROGRAMADA - MEIO AMBIENTE - ARVORE OU VEGETACAO
18846187_17710686	CHA GRANDE	16/04/2024 02:04	16/04/2024 02:08	GRAVATA II	INTERNO - NAO PROGRAMADA - MEIO AMBIENTE - ARVORE OU VEGETACAO
18846417_17710996	ABREU E LIMA	16/04/2024 02:05	16/04/2024 08:30	CRUZ DE REBOUCAS	INTERNO - NAO PROGRAMADA - MEIO AMBIENTE - VENTO
18846354_17713282	RECIFE	16/04/2024 02:10	16/04/2024 03:00	PUTINGA	INTERNO - NAO PROGRAMADA - MEIO AMBIENTE - ARVORE OU VEGETACAO
18846445_17711775	BREJAO	16/04/2024 02:13	16/04/2024 11:58	BREJAO	INTERNO - NAO PROGRAMADA - MEIO AMBIENTE - ARVORE OU VEGETACAO
18846471_17712349	JABOATAO DOS GUARARAPES	16/04/2024 02:21	16/04/2024 07:05	JABOATAO	INTERNO - NAO PROGRAMADA - MEIO AMBIENTE - ARVORE OU VEGETACAO
18847272_17711321	ESCADA	16/04/2024 02:24	17/04/2024 12:00	ESCADA	INTERNO - NAO PROGRAMADA - MEIO AMBIENTE - DESCARGA ATMOSFERICA
18846703_17710975	JABOATAO DOS GUARARAPES	16/04/2024 02:33	16/04/2024 09:10	PIEDADE	INTERNO - NAO PROGRAMADA - MEIO AMBIENTE - ARVORE OU VEGETACAO
18846507_17711814	CABO DE SANTO AGOSTINHO	16/04/2024 02:35	16/04/2024 09:20	PIRAPAMA I	INTERNO - NAO PROGRAMADA - MEIO AMBIENTE - DESCARGA ATMOSFERICA
18846514_17713643	RECIFE	16/04/2024 02:39	16/04/2024 13:45	JOAO DE BARROS	INTERNO - NAO PROGRAMADA - MEIO AMBIENTE - ARVORE OU VEGETACAO
18846531_17711558	JABOATAO DOS GUARARAPES	16/04/2024 02:53	16/04/2024 08:40	JABOATAO	INTERNO - NAO PROGRAMADA - MEIO AMBIENTE - QUEIMADA OU INCENDIO
18846536_17710883	ALIANCA	16/04/2024 02:59	16/04/2024 08:12	CONDADO	INTERNO - NAO PROGRAMADA - MEIO AMBIENTE - VENTO
18846545_17710812	CHA DE ALEGRIA	16/04/2024 03:15	16/04/2024 05:40	GLORIA DO GOITA	INTERNO - NAO PROGRAMADA - MEIO AMBIENTE - QUEIMADA OU INCENDIO
18846546_17711204	RECIFE	16/04/2024 03:15	16/04/2024 13:10	BOA VIAGEM	INTERNO - NAO PROGRAMADA - MEIO AMBIENTE - ARVORE OU VEGETACAO
18846551_17711960	IPOJUICA	16/04/2024 03:21	16/04/2024 10:05	PORTO DE GALINHAS	INTERNO - NAO PROGRAMADA - MEIO AMBIENTE - VENTO
18846551_17711960	IPOJUICA	16/04/2024 03:21	16/04/2024 10:55	PORTO DE GALINHAS	INTERNO - NAO PROGRAMADA - MEIO AMBIENTE - VENTO
18846265_17710795	POCAO	16/04/2024 03:52	16/04/2024 04:02	PESQUEIRA	INTERNO - NAO PROGRAMADA - MEIO AMBIENTE - ARVORE OU VEGETACAO
18847186_17711891	VITORIA DE SANTO ANTAO	16/04/2024 04:22	17/04/2024 00:00	VITORIA DE SANTO ANTAO	INTERNO - NAO PROGRAMADA - MEIO AMBIENTE - QUEIMADA OU INCENDIO
18846597_17710871	VIENCIA	16/04/2024 05:01	16/04/2024 08:25	VIENCIA	INTERNO - NAO PROGRAMADA - MEIO AMBIENTE - DESCARGA ATMOSFERICA
18846602_17711907	ITAIBA	16/04/2024 05:06	16/04/2024 11:40	AGUAS BELAS	INTERNO - NAO PROGRAMADA - MEIO AMBIENTE - DESCARGA ATMOSFERICA
18846602_17711907	ITAIBA	16/04/2024 05:06	16/04/2024 11:40	BUIQUE	INTERNO - NAO PROGRAMADA - MEIO AMBIENTE - DESCARGA ATMOSFERICA
18846602_17711907	ITAIBA	16/04/2024 05:06	16/04/2024 13:50	AGUAS BELAS	INTERNO - NAO PROGRAMADA - MEIO AMBIENTE - DESCARGA ATMOSFERICA
18846605_17713563	RECIFE	16/04/2024 05:10	17/04/2024 10:30	VARZEA	INTERNO - NAO PROGRAMADA - MEIO AMBIENTE - DESCARGA ATMOSFERICA
18846605_17713563	RECIFE	16/04/2024 05:10	18/04/2024 12:09	VARZEA	INTERNO - NAO PROGRAMADA - MEIO AMBIENTE - DESCARGA ATMOSFERICA
18846611_17710863	PETROLANDIA	16/04/2024 05:18	16/04/2024 07:09	NOVA PETROLANDIA	INTERNO - NAO PROGRAMADA - MEIO AMBIENTE - ARVORE OU VEGETACAO
18846611_17710863	PETROLANDIA	16/04/2024 05:18	16/04/2024 09:31	NOVA PETROLANDIA	INTERNO - NAO PROGRAMADA - MEIO AMBIENTE - ARVORE OU VEGETACAO
18846613_17711022	CORTES	16/04/2024 05:21	16/04/2024 09:16	CAMOCIM DE SAO FELIX	INTERNO - NAO PROGRAMADA - MEIO AMBIENTE - ARVORE OU VEGETACAO
18846617_17711479	VITORIA DE SANTO ANTAO	16/04/2024 05:25	16/04/2024 11:00	VITORIA DE SANTO ANTAO	INTERNO - NAO PROGRAMADA - MEIO AMBIENTE - VENTO
18846620_17710894	ALIANCA	16/04/2024 05:29	16/04/2024 07:40	CONDADO	INTERNO - NAO PROGRAMADA - MEIO AMBIENTE - VENTO
18846626_17711526	SERRA TALHADA	16/04/2024 05:34	16/04/2024 11:34	SERRA TALHADA	INTERNO - NAO PROGRAMADA - MEIO AMBIENTE - ARVORE OU VEGETACAO
18846626_17711526	SERRA TALHADA	16/04/2024 05:34	16/04/2024 11:34	BOM NOME	INTERNO - NAO PROGRAMADA - MEIO AMBIENTE - ARVORE OU VEGETACAO
18846627_17711013	IGARASSU	16/04/2024 05:34	16/04/2024 08:00	IGARASSU	INTERNO - NAO PROGRAMADA - MEIO AMBIENTE - ARVORE OU VEGETACAO
18846643_17711001	RIACHO DAS ALMAS	16/04/2024 05:50	16/04/2024 08:35	RIACHO DAS ALMAS	INTERNO - NAO PROGRAMADA - MEIO AMBIENTE - ARVORE OU VEGETACAO
18846646_17727275	SOLIDAO	16/04/2024 05:53	16/04/2024 09:50	TABIRA	INTERNO - NAO PROGRAMADA - MEIO AMBIENTE - DESCARGA ATMOSFERICA
18846653_17714565	FLORESTA	16/04/2024 05:59	17/04/2024 12:28	FLORESTA	INTERNO - NAO PROGRAMADA - MEIO AMBIENTE - VENTO
18846655_17710980	LIMOIRO	16/04/2024 06:00	16/04/2024 07:20	LIMOIRO	INTERNO - NAO PROGRAMADA - MEIO AMBIENTE - VENTO
18846655_17710980	LIMOIRO	16/04/2024 06:00	16/04/2024 07:33	LIMOIRO	INTERNO - NAO PROGRAMADA - MEIO AMBIENTE - VENTO
18846655_17710980	LIMOIRO	16/04/2024 06:00	16/04/2024 07:50	LIMOIRO	INTERNO - NAO PROGRAMADA - MEIO AMBIENTE - VENTO
18846668_17711487	AFOGADOS DA INGAZEIRA	16/04/2024 06:12	16/04/2024 09:55	AFOGADOS DA INGAZEIRA	INTERNO - NAO PROGRAMADA - MEIO AMBIENTE - DESCARGA ATMOSFERICA
18846672_17721878	VITORIA DE SANTO ANTAO	16/04/2024 06:19	16/04/2024 12:53	VITORIA DE SANTO ANTAO	INTERNO - NAO PROGRAMADA - MEIO AMBIENTE - DESCARGA ATMOSFERICA
18846672_17721878	VITORIA DE SANTO ANTAO	16/04/2024 06:19	16/04/2024 10:00	VITORIA DE SANTO ANTAO	INTERNO - NAO PROGRAMADA - MEIO AMBIENTE - DESCARGA ATMOSFERICA
18846676_17712301	RECIFE	16/04/2024 06:21	16/04/2024 22:00	SAO BENEDITO	INTERNO - NAO PROGRAMADA - MEIO AMBIENTE - VENTO
18846677_17711171	SAO CAETANO	16/04/2024 06:22	16/04/2024 10:00	SAO CAETANO	INTERNO - NAO PROGRAMADA - MEIO AMBIENTE - VENTO
18846678_17711011	RIBEIRAO	16/04/2024 06:22	16/04/2024 08:48	JOSE MARIANO	INTERNO - NAO PROGRAMADA - MEIO AMBIENTE - DESCARGA ATMOSFERICA
18846681_17712380	RECIFE	16/04/2024 06:22	16/04/2024 09:55	PINA	INTERNO - NAO PROGRAMADA - MEIO AMBIENTE - DESCARGA ATMOSFERICA
18846682_17712896	TRIUNFO	16/04/2024 06:23	16/04/2024 20:25	FLORES	INTERNO - NAO PROGRAMADA - MEIO AMBIENTE - VENTO
18846686_17763605	PALMEIRINA	16/04/2024 06:26	16/04/2024 19:45	ANGELIM	INTERNO - NAO PROGRAMADA - MEIO AMBIENTE - VENTO
18846690_17711256	RECIFE	16/04/2024 06:28	16/04/2024 12:02	SANTO AMARO	INTERNO - NAO PROGRAMADA - MEIO AMBIENTE - QUEIMADA OU INCENDIO
18846704_17712146	SERTANIA	16/04/2024 06:34	16/04/2024 10:30	ARCOVERDE	INTERNO - NAO PROGRAMADA - MEIO AMBIENTE - DESCARGA ATMOSFERICA
18846720_17711113	PAULISTA	16/04/2024 06:39	16/04/2024 09:40	PARATIBE I	INTERNO - NAO PROGRAMADA - MEIO AMBIENTE - VENTO
18846721_17712284	JABOATAO DOS GUARARAPES	16/04/2024 06:39	16/04/2024 15:50	JABOATAO	INTERNO - NAO PROGRAMADA - MEIO AMBIENTE - ARVORE OU VEGETACAO
18846728_17711296	NAZARE DA MATA	16/04/2024 06:44	16/04/2024 10:40	NAZARE DA MATA	INTERNO - NAO PROGRAMADA - MEIO AMBIENTE - DESCARGA ATMOSFERICA
18846728_17711296	NAZARE DA MATA	16/04/2024 06:44	16/04/2024 10:40	VIENCIA	INTERNO - NAO PROGRAMADA - MEIO AMBIENTE - DESCARGA ATMOSFERICA
18846739_17710908	ESCADA	16/04/2024 06:47	16/04/2024 08:10	ESCADA	INTERNO - NAO PROGRAMADA - MEIO AMBIENTE - DESCARGA ATMOSFERICA
18846742_17713477	OLINDA	16/04/2024 06:48	16/04/2024 21:45	SAO BENEDITO	INTERNO - NAO PROGRAMADA - MEIO AMBIENTE - VENTO
18846745_17731624	IGUARACI	16/04/2024 06:48	16/04/2024 11:10	SAO JOSE DO EGITO	INTERNO - NAO PROGRAMADA - MEIO AMBIENTE - VENTO
18846750_17752448	SANTA TEREZINHA	16/04/2024 06:50	16/04/2024 09:51	SAO JOSE DO EGITO	INTERNO - NAO PROGRAMADA - MEIO AMBIENTE - ARVORE OU VEGETACAO
18846752_17731621	SOLIDAO	16/04/2024 06:51	16/04/2024 13:00	TABIRA	INTERNO - NAO PROGRAMADA - MEIO AMBIENTE - DESCARGA ATMOSFERICA
18846934_17711224	PRIMAVERA	16/04/2024 06:58	16/04/2024 10:01	JOSE MARIANO	INTERNO - NAO PROGRAMADA - MEIO AMBIENTE - DESCARGA ATMOSFERICA
18846761_17714803					



18846782_17711601	TRINDADE	16/04/2024 07:05	16/04/2024 11:50	TRINDADE	INTERNO - NAO PROGRAMADA - MEIO AMBIENTE - VENTO
18846784_17711305	SERRA TALHADA	16/04/2024 07:06	16/04/2024 09:25	SERRA TALHADA	INTERNO - NAO PROGRAMADA - MEIO AMBIENTE - DESCARGA ATMOSFERICA
18846789_17710857	JABOATAO DOS GUARARAPES	16/04/2024 07:07	16/04/2024 07:19	SETUBAL	INTERNO - NAO PROGRAMADA - MEIO AMBIENTE - QUEIMADA OU INCENDIO
18846791_17719977	JABOATAO DOS GUARARAPES	16/04/2024 07:10	18/04/2024 14:41	SETUBAL	INTERNO - NAO PROGRAMADA - MEIO AMBIENTE - ARVORE OU VEGETACAO
18846804_17731619	SAO JOSE DO EGITO	16/04/2024 07:12	16/04/2024 10:23	TABIRA	INTERNO - NAO PROGRAMADA - MEIO AMBIENTE - DESCARGA ATMOSFERICA
18846805_17711830	CABO DE SANTO AGOSTINHO	16/04/2024 07:12	16/04/2024 10:30	CABO	INTERNO - NAO PROGRAMADA - MEIO AMBIENTE - VENTO
18846809_17711420	BREJINHO	16/04/2024 07:14	16/04/2024 09:15	SAO JOSE DO EGITO	INTERNO - NAO PROGRAMADA - MEIO AMBIENTE - DESCARGA ATMOSFERICA
18846811_17712389	RECIFE	16/04/2024 07:15	16/04/2024 12:48	ESTANCIA	INTERNO - NAO PROGRAMADA - MEIO AMBIENTE - DESCARGA ATMOSFERICA
18846811_17712395	RECIFE	16/04/2024 07:15	16/04/2024 12:35	ESTANCIA	INTERNO - NAO PROGRAMADA - MEIO AMBIENTE - DESCARGA ATMOSFERICA
18846814_17745660	SAO JOSE DO BELMONTE	16/04/2024 07:16	16/04/2024 14:45	BOM NOME	INTERNO - NAO PROGRAMADA - MEIO AMBIENTE - VENTO
18846855_17712090	JABOATAO DOS GUARARAPES	16/04/2024 07:29	16/04/2024 13:30	PRAZERES	INTERNO - NAO PROGRAMADA - MEIO AMBIENTE - QUEIMADA OU INCENDIO
18846852_17721874	SAIRE	16/04/2024 07:30	16/04/2024 11:40	CAMOCIM DE SAO FELIX	INTERNO - NAO PROGRAMADA - MEIO AMBIENTE - DESCARGA ATMOSFERICA
18846860_17731615	CARNAIBA	16/04/2024 07:32	16/04/2024 09:55	AFOGADOS DA INGAZEIRA	INTERNO - NAO PROGRAMADA - MEIO AMBIENTE - VENTO
18846861_17730681	TIMBAUBA	16/04/2024 07:32	16/04/2024 10:32	TIMBAUBA	INTERNO - NAO PROGRAMADA - MEIO AMBIENTE - VENTO
18846873_17711223	CARUARU	16/04/2024 07:33	16/04/2024 09:19	CARUARU	INTERNO - NAO PROGRAMADA - MEIO AMBIENTE - VENTO
18846873_17711223	CARUARU	16/04/2024 07:33	16/04/2024 09:30	CARUARU	INTERNO - NAO PROGRAMADA - MEIO AMBIENTE - VENTO
18846870_17716777	RECIFE	16/04/2024 07:34	17/04/2024 15:38	PARATIBE I	INTERNO - NAO PROGRAMADA - MEIO AMBIENTE - ARVORE OU VEGETACAO
18846887_17754036	PANELAS	16/04/2024 07:39	16/04/2024 15:26	CUPIRA	INTERNO - NAO PROGRAMADA - MEIO AMBIENTE - VENTO
18846895_17711306	TRINDADE	16/04/2024 07:41	16/04/2024 10:36	TRINDADE	INTERNO - NAO PROGRAMADA - MEIO AMBIENTE - VENTO
18846896_17711747	BELO JARDIM	16/04/2024 07:42	16/04/2024 10:28	BELO JARDIM	INTERNO - NAO PROGRAMADA - MEIO AMBIENTE - DESCARGA ATMOSFERICA
18846907_17713571	POMBOS	16/04/2024 07:46	17/04/2024 08:15	VITORIA DE SANTO ANTAO II	INTERNO - NAO PROGRAMADA - MEIO AMBIENTE - VENTO
18846907_17713890	POMBOS	16/04/2024 07:46	17/04/2024 08:30	VITORIA DE SANTO ANTAO II	INTERNO - NAO PROGRAMADA - MEIO AMBIENTE - VENTO
18846930_17712078	JABOATAO DOS GUARARAPES	16/04/2024 07:54	16/04/2024 09:30	BUARA	INTERNO - NAO PROGRAMADA - MEIO AMBIENTE - QUEIMADA OU INCENDIO
18846536_17710898	ALIANCA	16/04/2024 07:55	16/04/2024 08:12	CONDADO	INTERNO - NAO PROGRAMADA - MEIO AMBIENTE - VENTO
18846939_17730679	IGARASSU	16/04/2024 07:56	16/04/2024 12:18	IGARASSU	INTERNO - NAO PROGRAMADA - MEIO AMBIENTE - VENTO
18846939_17730679	IGARASSU	16/04/2024 07:56	16/04/2024 11:10	IGARASSU	INTERNO - NAO PROGRAMADA - MEIO AMBIENTE - VENTO
18846949_17712200	SIRINHAEM	16/04/2024 07:58	16/04/2024 15:20	RIO FORMOSO	INTERNO - NAO PROGRAMADA - MEIO AMBIENTE - QUEIMADA OU INCENDIO
18846953_17711922	BUIQUE	16/04/2024 07:59	16/04/2024 10:55	BUIQUE	INTERNO - NAO PROGRAMADA - MEIO AMBIENTE - DESCARGA ATMOSFERICA
18846957_17712961	BUIQUE	16/04/2024 08:00	16/04/2024 18:15	BUIQUE	INTERNO - NAO PROGRAMADA - MEIO AMBIENTE - DESCARGA ATMOSFERICA
18846959_17712343	ALTINHO	16/04/2024 08:00	16/04/2024 16:35	CARUARU	INTERNO - NAO PROGRAMADA - MEIO AMBIENTE - ARVORE OU VEGETACAO
18846959_17712343	ALTINHO	16/04/2024 08:00	16/04/2024 16:35	SAO CAETANO	INTERNO - NAO PROGRAMADA - MEIO AMBIENTE - ARVORE OU VEGETACAO
18846965_17713167	SERRA TALHADA	16/04/2024 08:01	16/04/2024 15:00	SERRA TALHADA	INTERNO - NAO PROGRAMADA - MEIO AMBIENTE - VENTO
18846969_17721601	PARNAMIRIM	16/04/2024 08:02	16/04/2024 11:04	PARNAMIRIM	INTERNO - NAO PROGRAMADA - MEIO AMBIENTE - VENTO
18846079_17711350	SAO JOSE DA COROA GRANDE	16/04/2024 08:04	16/04/2024 11:00	BARREIROS	INTERNO - NAO PROGRAMADA - MEIO AMBIENTE - VENTO
18847003_17714395	CATENDE	16/04/2024 08:10	17/04/2024 11:15	CATENDE	INTERNO - NAO PROGRAMADA - MEIO AMBIENTE - ARVORE OU VEGETACAO
18847003_17714399	CATENDE	16/04/2024 08:10	17/04/2024 11:15	CATENDE	INTERNO - NAO PROGRAMADA - MEIO AMBIENTE - ARVORE OU VEGETACAO
18847007_17711463	CUSTODIA	16/04/2024 08:11	16/04/2024 09:54	CUSTODIA	INTERNO - NAO PROGRAMADA - MEIO AMBIENTE - DESCARGA ATMOSFERICA
18847020_17710920	JABOATAO DOS GUARARAPES	16/04/2024 08:17	16/04/2024 10:50	JABOATAO	INTERNO - NAO PROGRAMADA - MEIO AMBIENTE - ARVORE OU VEGETACAO
18847027_17711287	TIMBAUBA	16/04/2024 08:17	16/04/2024 10:32	TIMBAUBA	INTERNO - NAO PROGRAMADA - MEIO AMBIENTE - VENTO
18847040_17711542	QUIPAPA	16/04/2024 08:19	16/04/2024 10:10	QUIPAPA	INTERNO - NAO PROGRAMADA - MEIO AMBIENTE - VENTO
18847052_17712280	SAO JOSE DA COROA GRANDE	16/04/2024 08:23	16/04/2024 16:20	BARREIROS	INTERNO - NAO PROGRAMADA - MEIO AMBIENTE - DESCARGA ATMOSFERICA
18847072_17711564	TRIUNFO	16/04/2024 08:26	16/04/2024 11:04	FLORES	INTERNO - NAO PROGRAMADA - MEIO AMBIENTE - ARVORE OU VEGETACAO
18847079_17712579	IPOJUCA	16/04/2024 08:27	16/04/2024 18:15	PORTO DE GALINHAS	INTERNO - NAO PROGRAMADA - MEIO AMBIENTE - VENTO
18847087_17715264	SAO BENEDITO DO SUL	16/04/2024 08:30	17/04/2024 17:50	QUIPAPA	INTERNO - NAO PROGRAMADA - MEIO AMBIENTE - ARVORE OU VEGETACAO
18847098_17711295	MACHADOS	16/04/2024 08:34	16/04/2024 11:18	BOM JARDIM	INTERNO - NAO PROGRAMADA - MEIO AMBIENTE - VENTO
18847103_17750216	TUPANATINGA	16/04/2024 08:35	18/04/2024 09:40	BUIQUE	INTERNO - NAO PROGRAMADA - MEIO AMBIENTE - DESCARGA ATMOSFERICA
18847106_17714876	BODOCO	16/04/2024 08:36	17/04/2024 11:39	OURICURI	INTERNO - NAO PROGRAMADA - MEIO AMBIENTE - VENTO
18847107_17711193	CARPINA	16/04/2024 08:36	16/04/2024 10:30	CARPINA	INTERNO - NAO PROGRAMADA - MEIO AMBIENTE - QUEIMADA OU INCENDIO
18847134_17714104	CASINHAS	16/04/2024 08:42	17/04/2024 10:20	BOM JARDIM	INTERNO - NAO PROGRAMADA - MEIO AMBIENTE - VENTO
18847153_17712805	IPOJUCA	16/04/2024 08:46	16/04/2024 18:45	POJUCA	INTERNO - NAO PROGRAMADA - MEIO AMBIENTE - VENTO
18847185_17714980	PARNAMIRIM	16/04/2024 08:54	17/04/2024 12:11	PARNAMIRIM	INTERNO - NAO PROGRAMADA - MEIO AMBIENTE - DESCARGA ATMOSFERICA
18847202_17711290	JUREMA	16/04/2024 08:57	17/04/2024 11:00	LAJEDO	INTERNO - NAO PROGRAMADA - MEIO AMBIENTE - DESCARGA ATMOSFERICA
18847207_17715717	PESQUEIRA	16/04/2024 08:59	17/04/2024 17:00	PESQUEIRA	INTERNO - NAO PROGRAMADA - MEIO AMBIENTE - VENTO
18847210_17711654	BOM CONSELHO	16/04/2024 09:00	16/04/2024 12:40	BOM CONSELHO	INTERNO - NAO PROGRAMADA - MEIO AMBIENTE - DESCARGA ATMOSFERICA
18847216_17745609	CARNAIBA	16/04/2024 09:02	16/04/2024 14:15	AFOGADOS DA INGAZEIRA	INTERNO - NAO PROGRAMADA - MEIO AMBIENTE - DESCARGA ATMOSFERICA
18847217_17754049	AGRESTINA	16/04/2024 09:03	16/04/2024 12:32	AGRESTINA	INTERNO - NAO PROGRAMADA - MEIO AMBIENTE - VENTO
18847226_17716612	PESQUEIRA	16/04/2024 09:06	16/04/2024 12:55	PESQUEIRA	INTERNO - NAO PROGRAMADA - MEIO AMBIENTE - ARVORE OU VEGETACAO
18847237_17711007	RECIFE	16/04/2024 09:07	16/04/2024 11:23	BOA VISTA	INTERNO - NAO PROGRAMADA - MEIO AMBIENTE - QUEIMADA OU INCENDIO
18847237_17711007	RECIFE	16/04/2024 09:07	16/04/2024 09:19	GAZOMETRO	INTERNO - NAO PROGRAMADA - MEIO AMBIENTE - QUEIMADA OU INCENDIO
18847237_17711007	RECIFE	16/04/2024 09:07	16/04/2024 09:19	BOA VISTA	INTERNO - NAO PROGRAMADA - MEIO AMBIENTE - QUEIMADA OU INCENDIO
18847237_17711007	RECIFE	16/04/2024 09:07	16/04/2024 09:22	BOA VISTA	INTERNO - NAO PROGRAMADA - MEIO AMBIENTE - QUEIMADA OU INCENDIO
18847237_17711007	RECIFE	16/04/2024 09:07	16/04/2024 11:23	SANTO AMARO	INTERNO - NAO PROGRAMADA - MEIO AMBIENTE - QUEIMADA OU INCENDIO
18847237_17711007	RECIFE	16/04/2024 09:07	16/04/2024 11:23	GAZOMETRO	INTERNO - NAO PROGRAMADA - MEIO AMBIENTE - QUEIMADA OU INCENDIO
18847230_17713014	LAJEDO	16/04/2024 09:07	16/04/2024 14:35	LAJEDO	INTERNO - NAO PROGRAMADA - MEIO AMBIENTE - QUEIMADA OU INCENDIO
18847230_17713015	LAJEDO	16/04/2024 09:07	16/04/2024 14:35	LAJEDO	INTERNO - NAO PROGRAMADA - MEIO AMBIENTE - QUEIMADA OU INCENDIO
18847230_17713016	LAJEDO	16/04/2024 09:07	16/04/2024 14:35	LAJEDO	INTERNO - NAO PROGRAMADA - MEIO AMBIENTE - QUEIMADA OU INCENDIO
18847230_17713017	LAJEDO	16/04/2024 09:07	16/04/2024 14:35	LAJEDO	INTERNO - NAO PROGRAMADA - MEIO AMBIENTE - QUEIMADA OU INCENDIO
18847230_17713018	LAJEDO	16/04/2024 09:07	16/04/2024 14:35	LAJEDO	INTERNO - NAO PROGRAMADA - MEIO AMBIENTE - QUEIMADA OU INCENDIO
18847230_17713019	LAJEDO	16/04/2024 09:07	16/04/2024 14:35	LAJEDO	INTERNO - NAO PROGRAMADA - MEIO AMBIENTE - QUEIMADA OU INCENDIO
18847230_17713020	LAJEDO	16/04/2024 09:07	16/04/2024 14:35	LAJEDO	INTERNO - NAO PROGRAMADA - MEIO AMBIENTE - QUEIMADA OU INCENDIO
18847230_17713021	LAJEDO	16/04/2024 09:07	16/04/2024 14:35	LAJEDO	INTERNO - NAO PROGRAMADA - MEIO AMBIENTE - QUEIMADA OU INCENDIO
18847230_17713022	LAJEDO	16/04/2024 09:07	16/04/2024 14:35	LAJEDO	INTERNO - NAO PROGRAMADA - MEIO AMBIENTE - QUEIMADA OU INCENDIO
18847230_17713024	LAJEDO	16/04/2024 09:07	16/04/2024 14:35	LAJEDO	INTERNO - NAO PROGRAMADA - MEIO AMBIENTE - QUEIMADA OU INCENDIO
18847230_17713025	LAJEDO	16/04/2024 09:07	16/04/2024 14:35	LAJEDO	INTERNO - NAO PROGRAMADA - MEIO AMBIENTE - QUEIMADA OU INCENDIO
18847230_17713026	LAJEDO	16/04/2024 09:07	16/04/2024 14:35	LAJEDO	INTERNO - NAO PROGRAMADA - MEIO AMBIENTE - QUEIMADA OU INCENDIO
18847230_17713027	LAJEDO	16/04/2024 09:07	16/04/2024 14:35	LAJEDO	INTERNO - NAO PROGRAMADA - MEIO AMBIENTE - QUEIMADA OU INCENDIO
18847230_17713028	LAJEDO	16/04/2024 09:07	16/04/2024 14:35	LAJEDO	INTERNO - NAO PROGRAMADA - MEIO AMBIENTE - QUEIMADA OU INCENDIO
18847230_17713029	LAJEDO	16/04/2024 09:07	16/04/2024 14:35	LAJEDO	INTERNO - NAO PROGRAMADA - MEIO AMBIENTE - QUEIMADA OU INCENDIO
18847230_17713030	LAJEDO	16/04/2024 09:07	16/04/2024 14:35	LAJEDO	INTERNO - NAO PROGRAMADA - MEIO AMBIENTE - QUEIMADA OU INCENDIO
18847230_17713031	LAJEDO	16/04/2024 09:07	16/04/2024 14:35	LAJEDO	INTERNO - NAO PROGRAMADA - MEIO AMBIENTE - QUEIMADA OU INCENDIO
18847230_17713032	LAJEDO	16/04/2024 09:07	16/04/2024 14:35	LAJEDO	INTERNO - NAO PROGRAMADA - MEIO AMBIENTE - QUEIMADA OU INCENDIO
18847230_17713033	LAJEDO	16/04/2024 09:07	16/04/2024 14:35	LAJEDO	INTERNO - NAO PROGRAMADA - MEIO AMBIENTE - QUEIMADA OU INCENDIO
18847230_17713034	LAJEDO	16/04/2024 09:07	16/04/2024 14:35	LAJEDO	INTERNO - NAO PROGRAMADA - MEIO AMBIENTE - QUEIMADA OU INCENDIO
18847230_17713035	LAJEDO	16/04/2024 09:07	16/04/2024 14:35	LAJEDO	INTERNO - NAO PROGRAMADA - MEIO AMBIENTE - QUEIMADA OU INCENDIO
18847230_17713036	LAJEDO	16/04/2024 09:07	16/04/2024 14:35	LAJEDO	INTERNO - NAO PROGRAMADA - MEIO AMBIENTE - QUEIMADA OU INCENDIO
18842054_17711006	SANTA FILOMENA	16/04/2024 09:08	16/04/2024 09:14	SANTA CRUZ	INTERNO - NAO PROGRAMADA - MEIO AMBIENTE - VENTO
18847247_17711482	PASSIRA	16/04/2024 09:09	16/04/2024 11:50	PASSIRA	INTERNO - NAO PROGRAMADA - MEIO AMBIENTE - DESCARGA ATMOSFERICA
18847262_17713463	PETROLINA	16/04/2024 09:12	16/04/2024 12:20	BARRA DE BEBEDOURO	INTERNO - NAO PROGRAMADA - MEIO AMBIENTE - VENTO
18847267_17714106	FERREIROS	16/04/2024 09:13	17/04/2024 14:01	CONDADO	INTERNO - NAO PROGRAMADA - MEIO AMBIENTE - VENTO
18847281_17714479	BREJO DA MADRE DE DEUS	16/04/2024 09:16	17/04/2024 11:48	SANTA CRUZ DO CAPIBARIBE	INTERNO - NAO PROGRAMADA - MEIO AMBIENTE - VENTO
18847281_17714479	BREJO DA MADRE DE DEUS	16/04/2024 09:16	17/04/2024 12:02	SANTA CRUZ DO CAPIBARIBE	INTERNO - NAO PROGRAMADA - MEIO AMBIENTE - VENTO
18847281_17714479	BREJO DA MADRE DE DEUS	16/04/2024 09:16	17/04/2024 11:35	SANTA CRUZ DO CAPIBARIBE	INTERNO - NAO PROGRAMADA - MEIO AMBIENTE - VENTO
18848379_17715502	JABOATAO DOS GUARARAPES	16/04/2024 09:19	16/04/2024 14:30	PIRAPAMA I	INTERNO - NAO PROGRAMADA - MEIO AMBIENTE - DESCARGA ATMOSFERICA
18848379_17715503	JABOATAO DOS GUARARAPES	16/04/2024 09:19	16/04/2024 13:00	PIRAPAMA I	INTERNO - NAO PROGRAMADA - MEIO AMBIENTE - DESCARGA ATMOSFERICA
18848379_17715503	JABOATAO DOS GUARARAPES	16/04/2024 09:19	16/04/2024 13:00	JABOATAO	INTERNO - NAO PROGRAMADA - MEIO AMBIENTE - DESCARGA ATMOSFERICA
18847292_17712811	ITAPETIM	16/04/2024 09:20	16/04/2024 19:15	SAO JOSE DO EGITO	INTERNO - NAO PROGRAMADA - MEIO AMBIENTE - DESCARGA ATMOSFERICA
18847306_17713639	BOM JARDIM	16/04/2024 09:22	17/04/2024 11:46	BOM JARDIM	INTERNO - NAO PROGRAMADA - MEIO AMBIENTE - ARVORE OU VEGETACAO
18847336_17716169	SAO JOSE DO BELMONTE	16/04/2024 09:28	16/04/2024 12:16	SAO JOSE DO BELMONTE	INTERNO - NAO PROGRAMADA - MEIO AMBIENTE - VENTO
18847343_17712507	SERTANIA	16/04/2024 09:30	16/04/2024 16:50	SERTANIA	INTERNO - NAO PROGRAMADA - MEIO AMBIENTE - ARVORE OU VEGETACAO
18847352_17713128	CARNAUBEIRA DA PENHA	16/04/2024 09:32	16/04/2024 18:38	BOM NOME	INTERNO - NAO PROGRAMADA - MEIO AMBIENTE - VENTO
18847389_17712476	BARREIROS	16/04/2024 09:42	16/04/2024 20:30	BARREIROS	INTERNO - NAO PROGRAMADA - MEIO AMBIENTE - ARVORE OU VEGETACAO
18847389_17712476	BARREIROS	16/04/2024 09:42	18/04/2024 15:30	BARREIROS	INTERNO - NAO PROGRAMADA - MEIO AMBIENTE - ARVORE OU VEGETACAO
18847392_17712471	JABOATAO DOS GUARARAPES	16/04/2024 09:42	16/04/2024 17:44	JABOATAO	INTERNO - NAO PROGRAMADA - MEIO AMBIENTE - DESCARGA ATMOSFERICA
18847415_17712351	RIBEIRAO	16/04/2024 09:50	16/04/2024 14:15	JOSE MARIANO	INTERNO - NAO PROGRAMADA - MEIO AMBIENTE - DESCARGA ATMOSFERICA
18847428_17712328	RIBEIRAO	16/04/2024 09:55	16/04/2024 12:34	JOSE MARIANO	INTERNO - NAO PROGRAMADA - MEIO AMBIENTE - DESCARGA ATMOSFERICA
18847108_17712505	AFOGADOS DA INGAZEIRA	16/04/2024 09:56	16/04/2024 15:36	AFOGADOS DA INGAZEIRA	INTERNO - NAO PROGRAMADA - MEIO AMBIENTE - DESCARGA ATMOSFERICA
18847430_17731604	CAETES	16/04/2024 09:58	17/04/2024 04:23	CAETES	INTERNO - NAO PROGRAMADA - MEIO AMBIENTE - VENTO
18847230_17711233	LAJEDO	16/04/2024 10:09	16/04/2024 12:15	LAJEDO	INTERNO - NAO PROGRAMADA - MEIO AMBIENTE - QUEIMADA OU INCENDIO
18847477_17712482	CARUARU	16/04/2024 10:10	16/04/2024 16:58	RIACHO DAS ALMAS	INTERNO - NAO PROGRAMADA - MEIO AMBIENTE - VENTO
18847483_17711285	RECIFE	16/04/2024 10:13	17/04/2024 02:48	RIO JORDAO	INTERNO - NAO PROGRAMADA - MEIO AMBIENTE - VENTO
18847484_17712933	PETROLINA	16/04/2024 10:14	16/04/2024 19:50	DOM AVELAR	INTERNO - NAO PROGRAMADA - MEIO AMBIENTE - VENTO
18847485_17715607	TRIUNFO	16/04/2024 10:15	17/04/2024 11:50	SERRA TALHADA	INTERNO - NAO PROGRAMADA - ME

18847586_17714186	AGUAS BELAS	16/04/2024 10:41	16/04/2024 14:00	AGUAS BELAS	INTERNO - NAO PROGRAMADA - MEIO AMBIENTE - DESCARGA ATMOSFERICA
18847587_17750208	MORELANDIA	16/04/2024 10:42	17/04/2024 11:05	EXU	INTERNO - NAO PROGRAMADA - MEIO AMBIENTE - DESCARGA ATMOSFERICA
18847613_17737952	SAO LOURENCO DA MATA	16/04/2024 10:49	16/04/2024 11:50	SAO LOURENCO DA MATA	INTERNO - NAO PROGRAMADA - MEIO AMBIENTE - ARVORE OU VEGETACAO
18847619_17750054	PAUDALHO	16/04/2024 10:51	17/04/2024 08:20	PAUDALHO	INTERNO - NAO PROGRAMADA - MEIO AMBIENTE - ARVORE OU VEGETACAO
18847620_17713078	GARANHUNS	16/04/2024 10:51	16/04/2024 17:00	GARANHUNS	INTERNO - NAO PROGRAMADA - MEIO AMBIENTE - ARVORE OU VEGETACAO
18846831_17715888	SERTANIA	16/04/2024 10:55	16/04/2024 16:18	PIRAPAMA I	INTERNO - NAO PROGRAMADA - MEIO AMBIENTE - ARVORE OU VEGETACAO
18846831_17715888	SERTANIA	16/04/2024 10:55	16/04/2024 16:18	MORENO	INTERNO - NAO PROGRAMADA - MEIO AMBIENTE - ARVORE OU VEGETACAO
18847640_17711518		16/04/2024 10:55	16/04/2024 12:40	PASSIRA	INTERNO - NAO PROGRAMADA - MEIO AMBIENTE - VENTO
18846690_17711572	RECIFE	16/04/2024 10:57	16/04/2024 12:02	SANTO AMARO	INTERNO - NAO PROGRAMADA - MEIO AMBIENTE - QUEIMADA OU INCENDIO
18847652_17711292	MORENO	16/04/2024 10:59	16/04/2024 12:12	JABOATAO	INTERNO - NAO PROGRAMADA - MEIO AMBIENTE - VENTO
18847652_17711292	MORENO	16/04/2024 10:59	17/04/2024 17:11	MORENO	INTERNO - NAO PROGRAMADA - MEIO AMBIENTE - VENTO
18847652_17711292	MORENO	16/04/2024 10:59	16/04/2024 12:12	MORENO	INTERNO - NAO PROGRAMADA - MEIO AMBIENTE - VENTO
18847652_17711292	MORENO	16/04/2024 10:59	16/04/2024 21:10	MORENO	INTERNO - NAO PROGRAMADA - MEIO AMBIENTE - VENTO
18847652_17711292	MORENO	16/04/2024 10:59	16/04/2024 12:12	JABOATAO	INTERNO - NAO PROGRAMADA - MEIO AMBIENTE - VENTO
18847652_17711292	MORENO	16/04/2024 10:59	16/04/2024 21:10	JABOATAO	INTERNO - NAO PROGRAMADA - MEIO AMBIENTE - VENTO
18847257_17715189	VITORIA DE SANTO ANTAO	16/04/2024 11:00	17/04/2024 13:20	VITORIA DE SANTO ANTAO	INTERNO - NAO PROGRAMADA - MEIO AMBIENTE - ARVORE OU VEGETACAO
18847698_17711634	LIMOIEIRO	16/04/2024 11:11	16/04/2024 12:15	LIMOIEIRO	INTERNO - NAO PROGRAMADA - MEIO AMBIENTE - VENTO
18847698_17711635	LIMOIEIRO	16/04/2024 11:11	16/04/2024 11:50	LIMOIEIRO	INTERNO - NAO PROGRAMADA - MEIO AMBIENTE - VENTO
18846831_17715889	SERTANIA	16/04/2024 11:23	16/04/2024 16:00	MORENO	INTERNO - NAO PROGRAMADA - MEIO AMBIENTE - ARVORE OU VEGETACAO
18846783_17711369	CAMARAGIBE	16/04/2024 11:25	16/04/2024 15:30	CAMARAGIBE	INTERNO - NAO PROGRAMADA - MEIO AMBIENTE - ARVORE OU VEGETACAO
18847738_17745596	AFOGADOS DA INGAZEIRA	16/04/2024 11:25	16/04/2024 14:02	AFOGADOS DA INGAZEIRA	INTERNO - NAO PROGRAMADA - MEIO AMBIENTE - DESCARGA ATMOSFERICA
18847739_17717826	SAO CAETANO	16/04/2024 11:25	18/04/2024 14:30	BELO JARDIM	INTERNO - NAO PROGRAMADA - MEIO AMBIENTE - VENTO
18847744_17712563	OURICURI	16/04/2024 11:27	16/04/2024 18:26	OURICURI	INTERNO - NAO PROGRAMADA - MEIO AMBIENTE - ARVORE OU VEGETACAO
18847769_17712265	MACHADOS	16/04/2024 11:35	16/04/2024 16:02	BOM JARDIM	INTERNO - NAO PROGRAMADA - MEIO AMBIENTE - VENTO
18847776_17712148	OLINDA	16/04/2024 11:36	16/04/2024 15:40	SAO BENEDITO	INTERNO - NAO PROGRAMADA - MEIO AMBIENTE - VENTO
18847776_17712148	OLINDA	16/04/2024 11:36	16/04/2024 16:00	SAO BENEDITO	INTERNO - NAO PROGRAMADA - MEIO AMBIENTE - VENTO
18847795_17713380	JABOATAO DOS GUARARAPES	16/04/2024 11:39	16/04/2024 16:04	JABOATAO	INTERNO - NAO PROGRAMADA - MEIO AMBIENTE - QUEIMADA OU INCENDIO
18847810_17713777	JABOATAO DOS GUARARAPES	16/04/2024 11:41	16/04/2024 17:05	JABOATAO	INTERNO - NAO PROGRAMADA - MEIO AMBIENTE - DESCARGA ATMOSFERICA
18847810_17712512	SAO JOSE DO BELMONTE	16/04/2024 11:43	16/04/2024 16:38	SAO JOSE DO BELMONTE	INTERNO - NAO PROGRAMADA - MEIO AMBIENTE - VENTO
18847813_17712834	BARRA DE GUABIRABA	16/04/2024 11:43	18/04/2024 17:15	CAMOCIM DE SAO FELIX	INTERNO - NAO PROGRAMADA - MEIO AMBIENTE - VENTO
18847813_17712834	BARRA DE GUABIRABA	16/04/2024 11:43	18/04/2024 17:20	CAMOCIM DE SAO FELIX	INTERNO - NAO PROGRAMADA - MEIO AMBIENTE - VENTO
18847813_17712834	BARRA DE GUABIRABA	16/04/2024 11:43	17/04/2024 19:20	CAMOCIM DE SAO FELIX	INTERNO - NAO PROGRAMADA - MEIO AMBIENTE - VENTO
18847813_17712834	BARRA DE GUABIRABA	16/04/2024 11:43	18/04/2024 17:25	CAMOCIM DE SAO FELIX	INTERNO - NAO PROGRAMADA - MEIO AMBIENTE - VENTO
18846831_17715890	SERTANIA	16/04/2024 11:47	16/04/2024 16:20	SERTANIA	INTERNO - NAO PROGRAMADA - MEIO AMBIENTE - ARVORE OU VEGETACAO
18846831_17715891	SERTANIA	16/04/2024 11:47	16/04/2024 15:40	MORENO	INTERNO - NAO PROGRAMADA - MEIO AMBIENTE - ARVORE OU VEGETACAO
18847848_17714822	SANTA MARIA DA BOA VISTA	16/04/2024 11:51	17/04/2024 12:18	SANTA MARIA DA BOA VISTA	INTERNO - NAO PROGRAMADA - MEIO AMBIENTE - VENTO
18847851_17753649	MIRANDIBA	16/04/2024 11:52	17/04/2024 16:08	BOM NOME	INTERNO - NAO PROGRAMADA - MEIO AMBIENTE - VENTO
18846855_17712094	JABOATAO DOS GUARARAPES	16/04/2024 11:55	16/04/2024 13:33	PRAZERES	INTERNO - NAO PROGRAMADA - MEIO AMBIENTE - QUEIMADA OU INCENDIO
18847858_17717274	ALIANCA	16/04/2024 11:55	16/04/2024 14:00	CONDADO	INTERNO - NAO PROGRAMADA - MEIO AMBIENTE - ARVORE OU VEGETACAO
18847858_17711725	ALIANCA	16/04/2024 11:55	16/04/2024 13:50	CONDADO	INTERNO - NAO PROGRAMADA - MEIO AMBIENTE - ARVORE OU VEGETACAO
18845936_17711536	JABOATAO DOS GUARARAPES	16/04/2024 12:00	17/04/2024 14:08	IBURA	INTERNO - NAO PROGRAMADA - MEIO AMBIENTE - QUEIMADA OU INCENDIO
18845936_17711538	JABOATAO DOS GUARARAPES	16/04/2024 12:06	16/04/2024 12:29	JABOATAO	INTERNO - NAO PROGRAMADA - MEIO AMBIENTE - QUEIMADA OU INCENDIO
18845936_17711538	JABOATAO DOS GUARARAPES	16/04/2024 12:06	16/04/2024 12:29	JABOATAO	INTERNO - NAO PROGRAMADA - MEIO AMBIENTE - QUEIMADA OU INCENDIO
18845936_17711538	JABOATAO DOS GUARARAPES	16/04/2024 12:06	16/04/2024 12:29	TEJIPIO	INTERNO - NAO PROGRAMADA - MEIO AMBIENTE - QUEIMADA OU INCENDIO
18845936_17711538	JABOATAO DOS GUARARAPES	16/04/2024 12:06	16/04/2024 13:40	IBURA	INTERNO - NAO PROGRAMADA - MEIO AMBIENTE - QUEIMADA OU INCENDIO
18847899_17712104	BOM JARDIM	16/04/2024 12:07	16/04/2024 15:52	BOM JARDIM	INTERNO - NAO PROGRAMADA - MEIO AMBIENTE - VENTO
18847919_17712418	PANELAS	16/04/2024 12:13	17/04/2024 07:15	CUPIRA	INTERNO - NAO PROGRAMADA - MEIO AMBIENTE - VENTO
18847917_17712789	RECIFE	16/04/2024 12:13	17/04/2024 00:10	BONJI	INTERNO - NAO PROGRAMADA - MEIO AMBIENTE - DESCARGA ATMOSFERICA
18847925_17712501	SAO LOURENCO DA MATA	16/04/2024 12:14	16/04/2024 16:15	SAO LOURENCO DA MATA	INTERNO - NAO PROGRAMADA - MEIO AMBIENTE - VENTO
18848020_17711651	SIRINHAEM	16/04/2024 12:19	16/04/2024 15:45	RIO FORMOSO	INTERNO - NAO PROGRAMADA - MEIO AMBIENTE - ARVORE OU VEGETACAO
18847970_17712049	RIACHO DAS ALMAS	16/04/2024 12:25	16/04/2024 15:45	RIACHO DAS ALMAS	INTERNO - NAO PROGRAMADA - MEIO AMBIENTE - VENTO
18847974_17713930	FLORES	16/04/2024 12:26	17/04/2024 09:25	SERRA TALHADA	INTERNO - NAO PROGRAMADA - MEIO AMBIENTE - DESCARGA ATMOSFERICA
18849095_17713245	TIMBAUBA	16/04/2024 12:29	17/04/2024 01:43	TIMBAUBA	INTERNO - NAO PROGRAMADA - MEIO AMBIENTE - DESCARGA ATMOSFERICA
18848017_17714205	BOM CONSELHO	16/04/2024 12:33	16/04/2024 23:58	BREJAO	INTERNO - NAO PROGRAMADA - MEIO AMBIENTE - DESCARGA ATMOSFERICA
18847237_17711544	RECIFE	16/04/2024 12:35	16/04/2024 12:54	SANTO AMARO	INTERNO - NAO PROGRAMADA - MEIO AMBIENTE - QUEIMADA OU INCENDIO
18847237_17711544	RECIFE	16/04/2024 12:35	16/04/2024 12:42	BOA VISTA	INTERNO - NAO PROGRAMADA - MEIO AMBIENTE - QUEIMADA OU INCENDIO
18847237_17711544	RECIFE	16/04/2024 12:35	16/04/2024 12:54	GAZOMETRO	INTERNO - NAO PROGRAMADA - MEIO AMBIENTE - QUEIMADA OU INCENDIO
18848045_17719251	BEZERROS	16/04/2024 12:43	16/04/2024 19:02	CAMOCIM DE SAO FELIX	INTERNO - NAO PROGRAMADA - MEIO AMBIENTE - ARVORE OU VEGETACAO
18848058_17712110	NAZARE DA MATA	16/04/2024 12:46	16/04/2024 15:15	NAZARE DA MATA	INTERNO - NAO PROGRAMADA - MEIO AMBIENTE - DESCARGA ATMOSFERICA
18848059_17713161	RIO FORMOSO	16/04/2024 12:46	16/04/2024 23:25	RIO FORMOSO	INTERNO - NAO PROGRAMADA - MEIO AMBIENTE - VENTO
18848063_17715729	CABROBO	16/04/2024 12:46	16/04/2024 16:45	PARNAMIRIM	INTERNO - NAO PROGRAMADA - MEIO AMBIENTE - VENTO
18848070_17713193	IGUARACI	16/04/2024 12:47	17/04/2024 11:19	AFOGADOS DA INGAZEIRA	INTERNO - NAO PROGRAMADA - MEIO AMBIENTE - DESCARGA ATMOSFERICA
18848088_17711799	BELO JARDIM	16/04/2024 12:52	16/04/2024 14:25	BELO JARDIM	INTERNO - NAO PROGRAMADA - MEIO AMBIENTE - QUEIMADA OU INCENDIO
18848098_17712853	OLINDA	16/04/2024 12:56	16/04/2024 15:20	RIO DOCE	INTERNO - NAO PROGRAMADA - MEIO AMBIENTE - ARVORE OU VEGETACAO
18848101_17713939	IPOJUICA	16/04/2024 12:57	17/04/2024 13:10	RIO FORMOSO	INTERNO - NAO PROGRAMADA - MEIO AMBIENTE - ARVORE OU VEGETACAO
18848101_17714013	IPOJUICA	16/04/2024 12:57	17/04/2024 13:10	RIO FORMOSO	INTERNO - NAO PROGRAMADA - MEIO AMBIENTE - ARVORE OU VEGETACAO
18848104_17712405	SAO JOSE DO BELMONTE	16/04/2024 12:59	16/04/2024 16:20	SAO JOSE DO BELMONTE	INTERNO - NAO PROGRAMADA - MEIO AMBIENTE - VENTO
18848113_17715735	SERTANIA	16/04/2024 13:02	16/04/2024 18:20	ARCOVERDE	INTERNO - NAO PROGRAMADA - MEIO AMBIENTE - DESCARGA ATMOSFERICA
18848118_17713263	CABO DE SANTO AGOSTINHO	16/04/2024 13:03	17/04/2024 17:15	PIRAPAMA I	INTERNO - NAO PROGRAMADA - MEIO AMBIENTE - ARVORE OU VEGETACAO
18848119_17715668	MARAIAL	16/04/2024 13:05	17/04/2024 19:00	CATENDE	INTERNO - NAO PROGRAMADA - MEIO AMBIENTE - VENTO
18848119_17715668	MARAIAL	16/04/2024 13:05	17/04/2024 19:00	CATENDE	INTERNO - NAO PROGRAMADA - MEIO AMBIENTE - VENTO
18848139_17713225	IGARASSU	16/04/2024 13:06	17/04/2024 07:40	CRUZ DE REBOUCAS	INTERNO - NAO PROGRAMADA - MEIO AMBIENTE - ARVORE OU VEGETACAO
18848139_17713624	IGARASSU	16/04/2024 13:06	17/04/2024 07:01	CRUZ DE REBOUCAS	INTERNO - NAO PROGRAMADA - MEIO AMBIENTE - ARVORE OU VEGETACAO
18848129_17713083	IBIRAJUBA	16/04/2024 13:07	16/04/2024 15:18	LAJEDO	INTERNO - NAO PROGRAMADA - MEIO AMBIENTE - VENTO
18848130_17712847	TIMBAUBA	16/04/2024 13:08	16/04/2024 17:50	TIMBAUBA	INTERNO - NAO PROGRAMADA - MEIO AMBIENTE - VENTO
18848130_17712847	TIMBAUBA	16/04/2024 13:08	16/04/2024 17:50	VICENCIA	INTERNO - NAO PROGRAMADA - MEIO AMBIENTE - VENTO
18848145_17711609	AMARAJO	16/04/2024 13:09	16/04/2024 22:22	JOSE MARIANO	INTERNO - NAO PROGRAMADA - MEIO AMBIENTE - VENTO
18848145_17711609	AMARAJO	16/04/2024 13:09	17/04/2024 13:30	ESCADA	INTERNO - NAO PROGRAMADA - MEIO AMBIENTE - VENTO
18848145_17711609	AMARAJO	16/04/2024 13:09	17/04/2024 13:30	VITORIA DE SANTO ANTAO	INTERNO - NAO PROGRAMADA - MEIO AMBIENTE - VENTO
18848145_17711609	AMARAJO	16/04/2024 13:09	17/04/2024 14:42	VITORIA DE SANTO ANTAO	INTERNO - NAO PROGRAMADA - MEIO AMBIENTE - VENTO
18848145_17711609	AMARAJO	16/04/2024 13:09	16/04/2024 22:22	VITORIA DE SANTO ANTAO	INTERNO - NAO PROGRAMADA - MEIO AMBIENTE - VENTO
18848145_17711609	AMARAJO	16/04/2024 13:09	16/04/2024 18:15	VITORIA DE SANTO ANTAO	INTERNO - NAO PROGRAMADA - MEIO AMBIENTE - VENTO
18848145_17711609	AMARAJO	16/04/2024 13:09	16/04/2024 17:05	VITORIA DE SANTO ANTAO	INTERNO - NAO PROGRAMADA - MEIO AMBIENTE - VENTO
18848145_17711609	AMARAJO	16/04/2024 13:09	16/04/2024 17:46	VITORIA DE SANTO ANTAO	INTERNO - NAO PROGRAMADA - MEIO AMBIENTE - VENTO
18848151_17711631	CARUARU	16/04/2024 13:19	16/04/2024 15:25	CAMPUS	INTERNO - NAO PROGRAMADA - MEIO AMBIENTE - ARVORE OU VEGETACAO
18848166_17715827	AFRANIO	16/04/2024 13:23	17/04/2024 17:10	AFRANIO	INTERNO - NAO PROGRAMADA - MEIO AMBIENTE - VENTO
18848181_17711626	CAPOEIRAS	16/04/2024 13:25	16/04/2024 14:51	CAETES	INTERNO - NAO PROGRAMADA - MEIO AMBIENTE - VENTO
18848181_17711626	CAPOEIRAS	16/04/2024 13:25	16/04/2024 17:45	LAJEDO	INTERNO - NAO PROGRAMADA - MEIO AMBIENTE - VENTO
18848181_17711626	CAPOEIRAS	16/04/2024 13:25	16/04/2024 17:45	CAETES	INTERNO - NAO PROGRAMADA - MEIO AMBIENTE - VENTO
18848178_17713918	GRAVATA	16/04/2024 13:28	16/04/2024 18:40	GRAVATA	INTERNO - NAO PROGRAMADA - MEIO AMBIENTE - ARVORE OU VEGETACAO
18848185_17748042	TACAIMBO	16/04/2024 13:30	16/04/2024 18:00	BELO JARDIM	INTERNO - NAO PROGRAMADA - MEIO AMBIENTE - VENTO
18848185_17748042	TACAIMBO	16/04/2024 13:30	16/04/2024 20:00	BELO JARDIM	INTERNO - NAO PROGRAMADA - MEIO AMBIENTE - VENTO
18848192_17728068	SAO VICENTE FERRER	16/04/2024 13:31	17/04/2024 11:25	VICENCIA	INTERNO - NAO PROGRAMADA - MEIO AMBIENTE - VENTO
18842054_17711864	SANTA FILOMENA	16/04/2024 13:32	16/04/2024 13:37	AFRANIO	INTERNO - NAO PROGRAMADA - MEIO AMBIENTE - VENTO
18842054_17711864	SANTA FILOMENA	16/04/2024 13:32	16/04/2024 13:37	SANTA CRUZ	INTERNO - NAO PROGRAMADA - MEIO AMBIENTE - VENTO
18848206_17748986	IGARASSU	16/04/2024 13:35	16/04/2024 15:30	CRUZ DE REBOUCAS	INTERNO - NAO PROGRAMADA - MEIO AMBIENTE - ARVORE OU VEGETACAO
18848206_17748986	IGARASSU	16/04/2024 13:35	16/04/2024 14:47	CRUZ DE REBOUCAS	INTERNO - NAO PROGRAMADA - MEIO AMBIENTE - ARVORE OU VEGETACAO
18848213_17711646	AGUAS BELAS	16/04/2024 13:36	16/04/2024 16:54	AGUAS BELAS	INTERNO - NAO PROGRAMADA - MEIO AMBIENTE - VENTO
18848213_17711646	AGUAS BELAS	16/04/2024 13:36	16/04/2024 16:01	AGUAS BELAS	INTERNO - NAO PROGRAMADA - MEIO AMBIENTE - VENTO
18848215_17712576	CARUARU	16/04/2024 13:39	16/04/2024 18:00	CARUARU	INTERNO - NAO PROGRAMADA - MEIO AMBIENTE - DESCARGA ATMOSFERICA
18848222_17711648	CUPIRA	16/04/2024 13:39	16/04/2024 14:56	CUPIRA	INTERNO - NAO PROGRAMADA - MEIO AMBIENTE - DESCARGA ATMOSFERICA
18848222_17711648	CUPIRA	16/04/2024 13:39	16/04/2024 16:24	CUPIRA	INTERNO - NAO PROGRAMADA - MEIO AMBIENTE - DESCARGA ATMOSFERICA
18848222_17711648	CUPIRA	16/04/2024 13:39	16/04/2024 16:55	CUPIRA	INTERNO - NAO PROGRAMADA - MEIO AMBIENTE - DESCARGA ATMOSFERICA
18848221_17714264	BELEM DE SAO FRANCISCO	16/04/2024 13:40	17/04/2024 10:35	FLORESTA	INTERNO - NAO PROGRAMADA - MEIO AMBIENTE - DESCARGA ATMOSFERICA
18848261_17711667	GARANHUNS	16/04/2024 13:44	16/04/2024 16:14	BREJAO	INTERNO - NAO PROGRAMADA - MEIO AMBIENTE - VENTO
18848261_17711667	GARANHUNS	16/04/2024 13:44	17/04/2024 03:22	BREJAO	INTERNO - NAO PROGRAMADA - MEIO AMBIENTE - VENTO
18848261_17711667	GARANHUNS	16/04/2024 13:44	16/04/2024 22:50	BREJAO	INTERNO - NAO PROGRAMADA - MEIO AMBIENTE - VENTO
18848261_17711667	GARANHUNS	16/04/2024 13:44	16/04/2024 13:48	BREJAO	INTERNO - NAO PROGRAMADA - MEIO AMBIENTE - VENTO
18848261_17711667	GARANHUNS	16/04/2024 13:44	16/04/2024 13:50	GARANHUNS	INTERNO - NAO PROGRAMADA - MEIO AMBIENTE - VENTO
18848261_17711667	GARANHUNS	16/04/2024 13:44	16/04/2024 22:29	BREJAO	INTERNO - NAO PROGRAMADA - MEIO AMBIENTE - VENTO
18848261_17711667	GARANHUNS	16/04/2024 13:44	16/04/2024 23:48	BREJAO	INTERNO - NAO PROGRAMADA - MEIO AMBIENTE - VENTO
18848261_17711667	GARANHUNS	16/04/2024 13:44	16/04/2024 13:50	BREJAO	INTERNO - NAO PROGRAMADA - MEIO AMBIENTE - VENTO
18848261_1771					

18848237_17713535	CAMARAGIBE	16/04/2024 13:46	17/04/2024 08:47	TABATINGA	INTERNO - NAO PROGRAMADA - MEIO AMBIENTE - ARVORE OU VEGETACAO
18848237_17713535	CAMARAGIBE	16/04/2024 13:46	17/04/2024 15:48	TABATINGA	INTERNO - NAO PROGRAMADA - MEIO AMBIENTE - ARVORE OU VEGETACAO
18848246_17717509	PAULISTA	16/04/2024 13:48	16/04/2024 16:01	PARATIBE I	INTERNO - NAO PROGRAMADA - MEIO AMBIENTE - DESCARGA ATMOSFERICA
18848255_17714054	TAGUARITINGA DO NORTE	16/04/2024 13:51	17/04/2024 09:52	TORITAMA	INTERNO - NAO PROGRAMADA - MEIO AMBIENTE - DESCARGA ATMOSFERICA
18848277_17754060	LAGOA DO OURO	16/04/2024 13:56	17/04/2024 11:35	CORRENTES	INTERNO - NAO PROGRAMADA - MEIO AMBIENTE - VENTO
18848286_17715379	VERDEJANTE	16/04/2024 13:58	18/04/2024 13:00	SAO JOSE DO BELMONTE	INTERNO - NAO PROGRAMADA - MEIO AMBIENTE - DESCARGA ATMOSFERICA
18848293_17770081	PESQUEIRA	16/04/2024 14:00	18/04/2024 12:05	PESQUEIRA	INTERNO - NAO PROGRAMADA - MEIO AMBIENTE - VENTO
18848293_17770081	PESQUEIRA	16/04/2024 14:00	18/04/2024 12:05	ARCOVERDE	INTERNO - NAO PROGRAMADA - MEIO AMBIENTE - VENTO
18848293_17770081	PESQUEIRA	16/04/2024 14:00	18/04/2024 12:06	ARCOVERDE	INTERNO - NAO PROGRAMADA - MEIO AMBIENTE - VENTO
18848311_17712381	AFOGADOS DA INGAZEIRA	16/04/2024 14:06	16/04/2024 16:30	AFOGADOS DA INGAZEIRA	INTERNO - NAO PROGRAMADA - MEIO AMBIENTE - VENTO
18848337_17711722	PALMARES	16/04/2024 14:08	16/04/2024 15:39	PALMARES	INTERNO - NAO PROGRAMADA - MEIO AMBIENTE - DESCARGA ATMOSFERICA
18848337_17711722	PALMARES	16/04/2024 14:08	16/04/2024 16:58	PALMARES	INTERNO - NAO PROGRAMADA - MEIO AMBIENTE - DESCARGA ATMOSFERICA
18848342_17714473	JATAUBA	16/04/2024 14:12	17/04/2024 11:29	BREJO DA MADRE DE DEUS	INTERNO - NAO PROGRAMADA - MEIO AMBIENTE - DESCARGA ATMOSFERICA
18848344_17712511	CAMARAGIBE	16/04/2024 14:13	16/04/2024 18:30	SAO LOURENCO DA MATA	INTERNO - NAO PROGRAMADA - MEIO AMBIENTE - ARVORE OU VEGETACAO
18848365_17726107	FEIRA NOVA	16/04/2024 14:17	16/04/2024 16:14	PASSIRA	INTERNO - NAO PROGRAMADA - MEIO AMBIENTE - VENTO
18848365_17726107	FEIRA NOVA	16/04/2024 14:17	16/04/2024 16:12	LIMOIRO	INTERNO - NAO PROGRAMADA - MEIO AMBIENTE - VENTO
18848365_17726107	FEIRA NOVA	16/04/2024 14:17	16/04/2024 16:14	LIMOIRO	INTERNO - NAO PROGRAMADA - MEIO AMBIENTE - VENTO
18848365_17726107	FEIRA NOVA	16/04/2024 14:17	16/04/2024 17:20	LIMOIRO	INTERNO - NAO PROGRAMADA - MEIO AMBIENTE - VENTO
18848365_17726107	FEIRA NOVA	16/04/2024 14:17	16/04/2024 15:27	LIMOIRO	INTERNO - NAO PROGRAMADA - MEIO AMBIENTE - VENTO
18848365_17726107	FEIRA NOVA	16/04/2024 14:17	16/04/2024 16:12	GLORIA DO GOITA	INTERNO - NAO PROGRAMADA - MEIO AMBIENTE - VENTO
18848365_17726107	FEIRA NOVA	16/04/2024 14:17	16/04/2024 16:08	LIMOIRO	INTERNO - NAO PROGRAMADA - MEIO AMBIENTE - VENTO
18848365_17726107	FEIRA NOVA	16/04/2024 14:17	16/04/2024 23:41	LIMOIRO	INTERNO - NAO PROGRAMADA - MEIO AMBIENTE - VENTO
18848371_17712082	SAO VICENTE FERRER	16/04/2024 14:19	16/04/2024 16:00	MACAPARANA	INTERNO - NAO PROGRAMADA - MEIO AMBIENTE - DESCARGA ATMOSFERICA
18848372_17712421	SURUBIM	16/04/2024 14:19	16/04/2024 17:00	SURUBIM	INTERNO - NAO PROGRAMADA - MEIO AMBIENTE - DESCARGA ATMOSFERICA
18848386_17713008	PETROLINA	16/04/2024 14:24	16/04/2024 20:05	MASSANGANO I	INTERNO - NAO PROGRAMADA - MEIO AMBIENTE - VENTO
18848395_17716531	LAGOA GRANDE	16/04/2024 14:26	17/04/2024 19:18	SANTA CRUZ	INTERNO - NAO PROGRAMADA - MEIO AMBIENTE - DESCARGA ATMOSFERICA
18848396_17712918	IATI	16/04/2024 14:26	16/04/2024 21:10	BOM CONSELHO	INTERNO - NAO PROGRAMADA - MEIO AMBIENTE - VENTO
18848420_17712621	BARRA DE GUABIRABA	16/04/2024 14:33	16/04/2024 19:50	CAMOCIM DE SAO FELIX	INTERNO - NAO PROGRAMADA - MEIO AMBIENTE - ARVORE OU VEGETACAO
18848434_17711776	SANTA TEREZINHA	16/04/2024 14:34	16/04/2024 15:36	SAO JOSE DO EGITO	INTERNO - NAO PROGRAMADA - MEIO AMBIENTE - VENTO
18848434_17711776	SANTA TEREZINHA	16/04/2024 14:34	16/04/2024 15:36	TABIRA	INTERNO - NAO PROGRAMADA - MEIO AMBIENTE - VENTO
18848429_17712628	JABOATAO DOS GUARARAPES	16/04/2024 14:34	16/04/2024 18:50	IBURA	INTERNO - NAO PROGRAMADA - MEIO AMBIENTE - QUEIMADA OU INCENDIO
18848429_17712629	JABOATAO DOS GUARARAPES	16/04/2024 14:34	16/04/2024 18:50	IBURA	INTERNO - NAO PROGRAMADA - MEIO AMBIENTE - QUEIMADA OU INCENDIO
18848429_17712630	JABOATAO DOS GUARARAPES	16/04/2024 14:34	16/04/2024 18:50	IBURA	INTERNO - NAO PROGRAMADA - MEIO AMBIENTE - QUEIMADA OU INCENDIO
18848429_17712631	JABOATAO DOS GUARARAPES	16/04/2024 14:34	16/04/2024 18:50	IBURA	INTERNO - NAO PROGRAMADA - MEIO AMBIENTE - QUEIMADA OU INCENDIO
18848429_17712632	JABOATAO DOS GUARARAPES	16/04/2024 14:34	16/04/2024 18:50	IBURA	INTERNO - NAO PROGRAMADA - MEIO AMBIENTE - QUEIMADA OU INCENDIO
18848429_17712633	JABOATAO DOS GUARARAPES	16/04/2024 14:34	16/04/2024 16:38	IBURA	INTERNO - NAO PROGRAMADA - MEIO AMBIENTE - QUEIMADA OU INCENDIO
18848429_17712634	JABOATAO DOS GUARARAPES	16/04/2024 14:34	16/04/2024 18:50	IBURA	INTERNO - NAO PROGRAMADA - MEIO AMBIENTE - QUEIMADA OU INCENDIO
18848429_17712635	JABOATAO DOS GUARARAPES	16/04/2024 14:34	16/04/2024 18:50	IBURA	INTERNO - NAO PROGRAMADA - MEIO AMBIENTE - QUEIMADA OU INCENDIO
18848429_17712637	JABOATAO DOS GUARARAPES	16/04/2024 14:34	16/04/2024 18:50	IBURA	INTERNO - NAO PROGRAMADA - MEIO AMBIENTE - QUEIMADA OU INCENDIO
18848429_17712638	JABOATAO DOS GUARARAPES	16/04/2024 14:34	16/04/2024 18:50	IBURA	INTERNO - NAO PROGRAMADA - MEIO AMBIENTE - QUEIMADA OU INCENDIO
18848429_17712639	JABOATAO DOS GUARARAPES	16/04/2024 14:34	16/04/2024 18:50	IBURA	INTERNO - NAO PROGRAMADA - MEIO AMBIENTE - QUEIMADA OU INCENDIO
18848429_17712640	JABOATAO DOS GUARARAPES	16/04/2024 14:34	16/04/2024 18:50	IBURA	INTERNO - NAO PROGRAMADA - MEIO AMBIENTE - QUEIMADA OU INCENDIO
18848429_17712641	JABOATAO DOS GUARARAPES	16/04/2024 14:34	16/04/2024 18:50	IBURA	INTERNO - NAO PROGRAMADA - MEIO AMBIENTE - QUEIMADA OU INCENDIO
18848429_17712643	JABOATAO DOS GUARARAPES	16/04/2024 14:34	16/04/2024 18:50	IBURA	INTERNO - NAO PROGRAMADA - MEIO AMBIENTE - QUEIMADA OU INCENDIO
18848429_17712644	JABOATAO DOS GUARARAPES	16/04/2024 14:34	16/04/2024 18:50	IBURA	INTERNO - NAO PROGRAMADA - MEIO AMBIENTE - QUEIMADA OU INCENDIO
18848429_17712645	JABOATAO DOS GUARARAPES	16/04/2024 14:34	16/04/2024 18:50	IBURA	INTERNO - NAO PROGRAMADA - MEIO AMBIENTE - QUEIMADA OU INCENDIO
18848429_17712646	JABOATAO DOS GUARARAPES	16/04/2024 14:34	16/04/2024 18:50	IBURA	INTERNO - NAO PROGRAMADA - MEIO AMBIENTE - QUEIMADA OU INCENDIO
18848429_17712647	JABOATAO DOS GUARARAPES	16/04/2024 14:34	16/04/2024 18:50	IBURA	INTERNO - NAO PROGRAMADA - MEIO AMBIENTE - QUEIMADA OU INCENDIO
18848429_17712648	JABOATAO DOS GUARARAPES	16/04/2024 14:34	16/04/2024 18:50	IBURA	INTERNO - NAO PROGRAMADA - MEIO AMBIENTE - QUEIMADA OU INCENDIO
18848429_17712649	JABOATAO DOS GUARARAPES	16/04/2024 14:34	16/04/2024 18:50	IBURA	INTERNO - NAO PROGRAMADA - MEIO AMBIENTE - QUEIMADA OU INCENDIO
18848429_17712650	JABOATAO DOS GUARARAPES	16/04/2024 14:34	16/04/2024 18:50	IBURA	INTERNO - NAO PROGRAMADA - MEIO AMBIENTE - QUEIMADA OU INCENDIO
18848429_17712652	JABOATAO DOS GUARARAPES	16/04/2024 14:34	16/04/2024 18:50	IBURA	INTERNO - NAO PROGRAMADA - MEIO AMBIENTE - QUEIMADA OU INCENDIO
18848429_17712653	JABOATAO DOS GUARARAPES	16/04/2024 14:34	16/04/2024 18:50	IBURA	INTERNO - NAO PROGRAMADA - MEIO AMBIENTE - QUEIMADA OU INCENDIO
18848429_17712654	JABOATAO DOS GUARARAPES	16/04/2024 14:34	16/04/2024 18:50	IBURA	INTERNO - NAO PROGRAMADA - MEIO AMBIENTE - QUEIMADA OU INCENDIO
18848429_17712655	JABOATAO DOS GUARARAPES	16/04/2024 14:34	16/04/2024 18:50	IBURA	INTERNO - NAO PROGRAMADA - MEIO AMBIENTE - QUEIMADA OU INCENDIO
18848429_17712656	JABOATAO DOS GUARARAPES	16/04/2024 14:34	16/04/2024 18:50	IBURA	INTERNO - NAO PROGRAMADA - MEIO AMBIENTE - QUEIMADA OU INCENDIO
18848429_17712657	JABOATAO DOS GUARARAPES	16/04/2024 14:34	16/04/2024 18:50	IBURA	INTERNO - NAO PROGRAMADA - MEIO AMBIENTE - QUEIMADA OU INCENDIO
18848429_17712659	JABOATAO DOS GUARARAPES	16/04/2024 14:34	16/04/2024 18:50	IBURA	INTERNO - NAO PROGRAMADA - MEIO AMBIENTE - QUEIMADA OU INCENDIO
18848429_17712660	JABOATAO DOS GUARARAPES	16/04/2024 14:34	16/04/2024 18:50	IBURA	INTERNO - NAO PROGRAMADA - MEIO AMBIENTE - QUEIMADA OU INCENDIO
18848429_17712661	JABOATAO DOS GUARARAPES	16/04/2024 14:34	16/04/2024 18:50	IBURA	INTERNO - NAO PROGRAMADA - MEIO AMBIENTE - QUEIMADA OU INCENDIO
18848429_17712662	JABOATAO DOS GUARARAPES	16/04/2024 14:34	16/04/2024 18:50	IBURA	INTERNO - NAO PROGRAMADA - MEIO AMBIENTE - QUEIMADA OU INCENDIO
18848429_17712665	JABOATAO DOS GUARARAPES	16/04/2024 14:34	16/04/2024 18:50	IBURA	INTERNO - NAO PROGRAMADA - MEIO AMBIENTE - QUEIMADA OU INCENDIO
18848429_17712666	JABOATAO DOS GUARARAPES	16/04/2024 14:34	16/04/2024 18:50	IBURA	INTERNO - NAO PROGRAMADA - MEIO AMBIENTE - QUEIMADA OU INCENDIO
18848429_17712667	JABOATAO DOS GUARARAPES	16/04/2024 14:34	16/04/2024 18:50	IBURA	INTERNO - NAO PROGRAMADA - MEIO AMBIENTE - QUEIMADA OU INCENDIO
18848429_17712668	JABOATAO DOS GUARARAPES	16/04/2024 14:34	16/04/2024 18:50	IBURA	INTERNO - NAO PROGRAMADA - MEIO AMBIENTE - QUEIMADA OU INCENDIO
18848429_17712669	JABOATAO DOS GUARARAPES	16/04/2024 14:34	16/04/2024 18:50	IBURA	INTERNO - NAO PROGRAMADA - MEIO AMBIENTE - QUEIMADA OU INCENDIO
18848429_17712670	JABOATAO DOS GUARARAPES	16/04/2024 14:34	16/04/2024 18:50	IBURA	INTERNO - NAO PROGRAMADA - MEIO AMBIENTE - QUEIMADA OU INCENDIO
18848429_17712671	JABOATAO DOS GUARARAPES	16/04/2024 14:34	16/04/2024 18:50	IBURA	INTERNO - NAO PROGRAMADA - MEIO AMBIENTE - QUEIMADA OU INCENDIO
18848429_17712672	JABOATAO DOS GUARARAPES	16/04/2024 14:34	16/04/2024 18:50	IBURA	INTERNO - NAO PROGRAMADA - MEIO AMBIENTE - QUEIMADA OU INCENDIO
18848429_17712673	JABOATAO DOS GUARARAPES	16/04/2024 14:34	16/04/2024 18:50	IBURA	INTERNO - NAO PROGRAMADA - MEIO AMBIENTE - QUEIMADA OU INCENDIO
18848429_17712674	JABOATAO DOS GUARARAPES	16/04/2024 14:34	16/04/2024 18:50	IBURA	INTERNO - NAO PROGRAMADA - MEIO AMBIENTE - QUEIMADA OU INCENDIO
18848429_17712677	JABOATAO DOS GUARARAPES	16/04/2024 14:34	16/04/2024 18:50	IBURA	INTERNO - NAO PROGRAMADA - MEIO AMBIENTE - QUEIMADA OU INCENDIO
18848429_17712678	JABOATAO DOS GUARARAPES	16/04/2024 14:34	16/04/2024 18:50	IBURA	INTERNO - NAO PROGRAMADA - MEIO AMBIENTE - QUEIMADA OU INCENDIO
18848429_17712679	JABOATAO DOS GUARARAPES	16/04/2024 14:34	16/04/2024 18:50	IBURA	INTERNO - NAO PROGRAMADA - MEIO AMBIENTE - QUEIMADA OU INCENDIO
18848429_17712680	JABOATAO DOS GUARARAPES	16/04/2024 14:34	16/04/2024 18:50	IBURA	INTERNO - NAO PROGRAMADA - MEIO AMBIENTE - QUEIMADA OU INCENDIO
18848429_17712681	JABOATAO DOS GUARARAPES	16/04/2024 14:34	16/04/2024 18:50	IBURA	INTERNO - NAO PROGRAMADA - MEIO AMBIENTE - QUEIMADA OU INCENDIO
18848429_17712682	JABOATAO DOS GUARARAPES	16/04/2024 14:34	16/04/2024 18:50	IBURA	INTERNO - NAO PROGRAMADA - MEIO AMBIENTE - QUEIMADA OU INCENDIO
18848447_17713300	BREJO DA MADRE DE DEUS	16/04/2024 14:38	17/04/2024 01:21	BREJO DA MADRE DE DEUS	INTERNO - NAO PROGRAMADA - MEIO AMBIENTE - QUEIMADA OU INCENDIO
18848456_17718263	RECIFE	16/04/2024 14:39	16/04/2024 16:27	PARATIBE I	INTERNO - NAO PROGRAMADA - MEIO AMBIENTE - ARVORE OU VEGETACAO
18848460_17714784	BUIQUE	16/04/2024 14:40	17/04/2024 12:25	BUIQUE	INTERNO - NAO PROGRAMADA - MEIO AMBIENTE - DESCARGA ATMOSFERICA
18848466_17713012	JABOATAO DOS GUARARAPES	16/04/2024 14:42	16/04/2024 22:19	PIEDADE	INTERNO - NAO PROGRAMADA - MEIO AMBIENTE - VENTO
18848560_17711796	CASINHAS	16/04/2024 14:44	16/04/2024 16:25	SURUBIM	INTERNO - NAO PROGRAMADA - MEIO AMBIENTE - ARVORE OU VEGETACAO
18848480_17713212	BOM JARDIM	16/04/2024 14:45	17/04/2024 00:43	LIMOIRO	INTERNO - NAO PROGRAMADA - MEIO AMBIENTE - ARVORE OU VEGETACAO
18848488_17735019	ALIANCA	16/04/2024 14:46	16/04/2024 16:07	CONDADO	INTERNO - NAO PROGRAMADA - MEIO AMBIENTE - ARVORE OU VEGETACAO
18848206_17748996	IGARASSU	16/04/2024 14:47	16/04/2024 14:51	CRUZ DE REBOUCAS	INTERNO - NAO PROGRAMADA - MEIO AMBIENTE - ARVORE OU VEGETACAO
18848206_17748996	IGARASSU	16/04/2024 14:47	16/04/2024 14:51	PARATIBE I	INTERNO - NAO PROGRAMADA - MEIO AMBIENTE - ARVORE OU VEGETACAO
18848206_17748996	IGARASSU	16/04/2024 14:47	16/04/2024 21:47	CRUZ DE REBOUCAS	INTERNO - NAO PROGRAMADA - MEIO AMBIENTE - ARVORE OU VEGETACAO
18848206_17748996	IGARASSU	16/04/2024 14:47	16/04/2024 14:51	TABATINGA	INTERNO - NAO PROGRAMADA - MEIO AMBIENTE - ARVORE OU VEGETACAO
18848491_17712002	ITAQUITINGA	16/04/2024 14:47	16/04/2024 15:54	CONDADO	INTERNO - NAO PROGRAMADA - MEIO AMBIENTE - DESCARGA ATMOSFERICA
18848499_17714671	VENTUROSA	16/04/2024 14:50	18/04/2024 12:20	VENTUROSA	INTERNO - NAO PROGRAMADA - MEIO AMBIENTE - DESCARGA ATMOSFERICA
18848530_17714815	PARNAMIRIM	16/04/2024 14:58	17/04/2024 14:32	PARNAMIRIM	INTERNO - NAO PROGRAMADA - MEIO AMBIENTE - ARVORE OU VEGETACAO
18849211_17714198	SALGADINHO	16/04/2024 15:01	17/04/2024 09:40	SURUBIM	INTERNO - NAO PROGRAMADA - MEIO AMBIENTE - VENTO
18848552_17712440	IGARASSU	16/04/2024 15:04	16/04/2024 17:00	TEJUCAPAO	INTERNO - NAO PROGRAMADA - MEIO AMBIENTE - ARVORE OU VEGETACAO
18848556_17713194	ESCADA	16/04/2024 15:05	16/04/2024 22:22	ESCADA	INTERNO - NAO PROGRAMADA - MEIO AMBIENTE - DESCARGA ATMOSFERICA
18848567_17719619	VERTENTE DO LERIO	16/04/2024 15:07	17/04/2024 10:45	SURUBIM	INTERNO - NAO PROGRAMADA - MEIO AMBIENTE - ARVORE OU VEGETACAO
18848570_17713324	VITORIA DE SANTO ANTAO	16/04/2024 15:08	17/04/2024 08:51	VITORIA DE SANTO ANTAO	INTERNO - NAO PROGRAMADA - MEIO AMBIENTE - DESCARGA ATMOSFERICA
18848570_17713324	VITORIA DE SANTO ANTAO	16/04/2024 15:08	17/04/2024 09:23	VITORIA DE SANTO ANTAO	INTERNO - NAO PROGRAMADA - MEIO AMBIENTE - DESCARGA ATMOSFERICA
18848578_17712927	PAULISTA	16/04/2024 15:09	16/04/2024 20:40	PARATIBE I	INTERNO - NAO PROGRAMADA - MEIO AMBIENTE - ARVORE OU VEGETACAO
18848118_17711873	CABO DE SANTO AGOSTINHO	16/04/2024 15:10	17/04/2024 00:15	PIRAPAMA	INTERNO - NAO PROGRAMADA - MEIO AMBIENTE - ARVORE OU VEGETACAO
18846375_17712106	RECIFE	16/04/2024 15:12	16/04/2024 16:10	BOA VISTA	INTERNO - NAO PROGRAMADA - MEIO AMBIENTE - DESCARGA ATMOSFERICA
18848181_17712018	CAPOEIRAS	16/04/2024 15:15	16/04/2024 17:57	CAETES	INTERNO - NAO PROGRAMADA - MEIO AMBIENTE - VENTO
18848602_17716328	CUSTODIA	16/04/2024 15:17	16/04/2024 19:33	CUSTODIA	INTERNO - NAO PROGRAMADA - MEIO AMBIENTE - DESCARGA ATMOSFERICA
18848608_17751263	IGUARAÇI	16/04/2024 15:18	17/04/2024 16:00	AFOGADOS DA INGAZEIRA	INTERNO - NAO PROGRAMADA - MEIO AMBIENTE - DESCARGA ATMOSFERICA
18848610_17716802	PETROLINA	16/04/2024 15:18	18/04/2024 10:59	BARRA DE BEBEDOURO	INTERNO - NAO PROGRAMADA - MEIO AMBIENTE - VENTO
18848612_17730656	CUMARU	16/04/2024 15:19	17/04/2024 11:10	PASSIRA	INTERNO - NAO PROGRAMADA - MEIO AMBIENTE - VENTO
18848618_17715257	SERTANIA	16/04/2024 15:20	17/04/2024 16:10	SERTANIA	INTERNO - NAO PROGRAMADA - MEIO AMBIENTE - ARVORE OU VEGETACAO
18848663_17713140	CARNAUBEIRA DA PENHA	16/04/2024 15:32	16/04/2024 20:05	BOM NOME	INTERNO - NAO PROGRAMADA - MEIO AMBIENTE - VENTO
18848666_17717908	PESQUEIRA	16/04/2024 15:32	18/04/2024 16:00	PESQUEIRA	INTERNO - NAO PROGRAMADA - MEIO AMBIENTE - DESCARGA ATMOSFERICA
18848667_17712366	MORENO	16/04/2024 15:33	16/04/2024 17:16	MORENO	INTERNO - NAO PROGRAMADA - MEIO AMBIENTE - DESCARGA ATMOSFERICA
18848679_17712784	SANTA CRUZ				

18848734_17745593	SAO JOSE DO EGITO	16/04/2024 15:51	16/04/2024 17:20	SAO JOSE DO EGITO	INTERNO - NAO PROGRAMADA - MEIO AMBIENTE - ARVORE OU VEGETACAO
18848741_17712916	TORITAMA	16/04/2024 15:54	16/04/2024 20:37	TORITAMA	INTERNO - NAO PROGRAMADA - MEIO AMBIENTE - ARVORE OU VEGETACAO
18848742_17713156	ITAIBERA	16/04/2024 15:54	16/04/2024 22:32	AGUAS BELAS	INTERNO - NAO PROGRAMADA - MEIO AMBIENTE - DESCARGA ATMOSFERICA
18848756_17717629	BUIQUE	16/04/2024 15:57	16/04/2024 21:15	BUIQUE	INTERNO - NAO PROGRAMADA - MEIO AMBIENTE - ARVORE OU VEGETACAO
18848206_17749006	IGARASSU	16/04/2024 16:00	16/04/2024 17:33	CRUZ DE REBOUCAS	INTERNO - NAO PROGRAMADA - MEIO AMBIENTE - ARVORE OU VEGETACAO
18848762_17713121	FLORESTA	16/04/2024 16:01	16/04/2024 19:00	FLORESTA	INTERNO - NAO PROGRAMADA - MEIO AMBIENTE - VENTO
18848786_17714196	PRIMAVERA	16/04/2024 16:05	17/04/2024 07:10	JOSE MARIANO	INTERNO - NAO PROGRAMADA - MEIO AMBIENTE - DESCARGA ATMOSFERICA
18848206_17749008	IGARASSU	16/04/2024 16:10	16/04/2024 17:33	CRUZ DE REBOUCAS	INTERNO - NAO PROGRAMADA - MEIO AMBIENTE - ARVORE OU VEGETACAO
18848456_17718267	RECIFE	16/04/2024 16:13	18/04/2024 16:00	PARATIBI E	INTERNO - NAO PROGRAMADA - MEIO AMBIENTE - ARVORE OU VEGETACAO
18848365_17726138	FEIRA NOVA	16/04/2024 16:14	16/04/2024 16:52	LIMOIEIRO	INTERNO - NAO PROGRAMADA - MEIO AMBIENTE - VENTO
18848816_17712490	JABOATAO DOS GUARARAPES	16/04/2024 16:16	16/04/2024 17:24	JABOATAO	INTERNO - NAO PROGRAMADA - MEIO AMBIENTE - DESCARGA ATMOSFERICA
18848828_17714633	RECIFE	16/04/2024 16:18	17/04/2024 13:15	IPUTINGA	INTERNO - NAO PROGRAMADA - MEIO AMBIENTE - ARVORE OU VEGETACAO
18848839_17712203	MACHADOS	16/04/2024 16:21	16/04/2024 16:34	BOM JARDIM	INTERNO - NAO PROGRAMADA - MEIO AMBIENTE - VENTO
18848888_17713135	MACAPARANA	16/04/2024 16:33	16/04/2024 18:15	TIMBAUBA	INTERNO - NAO PROGRAMADA - MEIO AMBIENTE - DESCARGA ATMOSFERICA
18848892_17713289	AMARAJI	16/04/2024 16:34	17/04/2024 03:10	ESCADADA	INTERNO - NAO PROGRAMADA - MEIO AMBIENTE - DESCARGA ATMOSFERICA
18848893_17714202	SERRA TALHADA	16/04/2024 16:35	17/04/2024 10:40	BOM NOME	INTERNO - NAO PROGRAMADA - MEIO AMBIENTE - ARVORE OU VEGETACAO
18848906_17713089	VICENCIA	16/04/2024 16:38	16/04/2024 19:58	VICENCIA	INTERNO - NAO PROGRAMADA - MEIO AMBIENTE - VENTO
18848927_17712356	BUIQUE	16/04/2024 16:43	16/04/2024 17:35	ARCOVERDE	INTERNO - NAO PROGRAMADA - MEIO AMBIENTE - DESCARGA ATMOSFERICA
18848946_17712947	ABREU E LIMA	16/04/2024 16:48	16/04/2024 18:35	CRUZ DE REBOUCAS	INTERNO - NAO PROGRAMADA - MEIO AMBIENTE - VENTO
18848950_17713287	OURICURI	16/04/2024 16:50	17/04/2024 07:35	OURICURI	INTERNO - NAO PROGRAMADA - MEIO AMBIENTE - ARVORE OU VEGETACAO
18848953_17714858	PANELAS	16/04/2024 16:50	17/04/2024 14:30	CUPIRA	INTERNO - NAO PROGRAMADA - MEIO AMBIENTE - ARVORE OU VEGETACAO
18848963_17715289	BUIQUE	16/04/2024 16:54	17/04/2024 14:20	BUIQUE	INTERNO - NAO PROGRAMADA - MEIO AMBIENTE - DESCARGA ATMOSFERICA
18848967_17713454	AFOGADOS DA INGAZEIRA	16/04/2024 16:55	17/04/2024 03:05	TABIRA	INTERNO - NAO PROGRAMADA - MEIO AMBIENTE - VENTO
18848967_17713454	AFOGADOS DA INGAZEIRA	16/04/2024 16:55	17/04/2024 03:05	AFOGADOS DA INGAZEIRA	INTERNO - NAO PROGRAMADA - MEIO AMBIENTE - VENTO
18848972_17713574	BUIQUE	16/04/2024 16:56	17/04/2024 02:25	BUIQUE	INTERNO - NAO PROGRAMADA - MEIO AMBIENTE - ARVORE OU VEGETACAO
18848972_17713574	BUIQUE	16/04/2024 16:56	17/04/2024 08:27	BUIQUE	INTERNO - NAO PROGRAMADA - MEIO AMBIENTE - ARVORE OU VEGETACAO
18848978_17714036	PETROLINA	16/04/2024 16:57	17/04/2024 10:19	MASSANGANO I	INTERNO - NAO PROGRAMADA - MEIO AMBIENTE - VENTO
18848985_17714334	OURICURI	16/04/2024 16:59	17/04/2024 01:20	OURICURI	INTERNO - NAO PROGRAMADA - MEIO AMBIENTE - VENTO
18848337_17712414	PALMARES	16/04/2024 17:01	16/04/2024 21:46	PALMARES	INTERNO - NAO PROGRAMADA - MEIO AMBIENTE - DESCARGA ATMOSFERICA
18848994_17714560	RECIFE	16/04/2024 17:01	16/04/2024 13:30	RIO JORDAO	INTERNO - NAO PROGRAMADA - MEIO AMBIENTE - QUEIMADA OU INCENDIO
18848996_17713256	SIRINHAEM	16/04/2024 17:02	17/04/2024 01:03	JOSE MARIANO	INTERNO - NAO PROGRAMADA - MEIO AMBIENTE - DESCARGA ATMOSFERICA
18849009_17718884	BOM JARDIM	16/04/2024 17:02	16/04/2024 19:07	BOM JARDIM	INTERNO - NAO PROGRAMADA - MEIO AMBIENTE - VENTO
18849009_17718884	BOM JARDIM	16/04/2024 17:02	17/04/2024 17:49	BOM JARDIM	INTERNO - NAO PROGRAMADA - MEIO AMBIENTE - VENTO
18849009_17718884	BOM JARDIM	16/04/2024 17:02	17/04/2024 17:52	BOM JARDIM	INTERNO - NAO PROGRAMADA - MEIO AMBIENTE - VENTO
18849009_17718884	BOM JARDIM	16/04/2024 17:02	17/04/2024 17:31	BOM JARDIM	INTERNO - NAO PROGRAMADA - MEIO AMBIENTE - VENTO
18848998_17712417	PETROLANDIA	16/04/2024 17:02	16/04/2024 21:01	NOVA PETROLANDIA	INTERNO - NAO PROGRAMADA - MEIO AMBIENTE - DESCARGA ATMOSFERICA
18848998_17712417	PETROLANDIA	16/04/2024 17:02	16/04/2024 22:00	NOVA PETROLANDIA	INTERNO - NAO PROGRAMADA - MEIO AMBIENTE - DESCARGA ATMOSFERICA
18848998_17712417	PETROLANDIA	16/04/2024 17:02	16/04/2024 21:44	NOVA PETROLANDIA	INTERNO - NAO PROGRAMADA - MEIO AMBIENTE - DESCARGA ATMOSFERICA
18849016_17712429	FLORESTA	16/04/2024 17:06	16/04/2024 23:52	FLORESTA	INTERNO - NAO PROGRAMADA - MEIO AMBIENTE - VENTO
18849016_17712429	FLORESTA	16/04/2024 17:06	16/04/2024 22:51	FLORESTA	INTERNO - NAO PROGRAMADA - MEIO AMBIENTE - VENTO
18849016_17712429	FLORESTA	16/04/2024 17:06	16/04/2024 22:14	FLORESTA	INTERNO - NAO PROGRAMADA - MEIO AMBIENTE - VENTO
18849016_17712429	FLORESTA	16/04/2024 17:06	16/04/2024 17:14	FLORESTA	INTERNO - NAO PROGRAMADA - MEIO AMBIENTE - VENTO
18849016_17712429	FLORESTA	16/04/2024 17:06	16/04/2024 17:14	FLORESTA	INTERNO - NAO PROGRAMADA - MEIO AMBIENTE - VENTO
18849027_17719524	BELO JARDIM	16/04/2024 17:10	16/04/2024 17:33	PESQUEIRA	INTERNO - NAO PROGRAMADA - MEIO AMBIENTE - VENTO
18849045_17713587	SERRA TALHADA	16/04/2024 17:13	17/04/2024 16:01	SERRA TALHADA	INTERNO - NAO PROGRAMADA - MEIO AMBIENTE - VENTO
18849045_17713587	SERRA TALHADA	16/04/2024 17:13	17/04/2024 00:46	SERRA TALHADA	INTERNO - NAO PROGRAMADA - MEIO AMBIENTE - VENTO
18849048_17718487	PESQUEIRA	16/04/2024 17:14	22/04/2024 17:50	PESQUEIRA	INTERNO - NAO PROGRAMADA - MEIO AMBIENTE - DESCARGA ATMOSFERICA
18849071_17713174	FLORES	16/04/2024 17:19	17/04/2024 15:04	CUSTODIA	INTERNO - NAO PROGRAMADA - MEIO AMBIENTE - ARVORE OU VEGETACAO
18849071_17713174	FLORES	16/04/2024 17:19	16/04/2024 22:50	CUSTODIA	INTERNO - NAO PROGRAMADA - MEIO AMBIENTE - ARVORE OU VEGETACAO
18849076_17713584	SOLIDAO	16/04/2024 17:21	17/04/2024 07:25	TABIRA	INTERNO - NAO PROGRAMADA - MEIO AMBIENTE - ARVORE OU VEGETACAO
18849102_17713325	AGUA PRETA	16/04/2024 17:25	17/04/2024 00:40	PALMARES	INTERNO - NAO PROGRAMADA - MEIO AMBIENTE - DESCARGA ATMOSFERICA
18849112_17716231	JATOBA	16/04/2024 17:26	17/04/2024 13:23	ITAPARICA	INTERNO - NAO PROGRAMADA - MEIO AMBIENTE - ARVORE OU VEGETACAO
18848365_17726146	FEIRA NOVA	16/04/2024 17:28	16/04/2024 17:49	LIMOIEIRO	INTERNO - NAO PROGRAMADA - MEIO AMBIENTE - VENTO
18848365_17726146	FEIRA NOVA	16/04/2024 17:28	16/04/2024 17:49	GLORIA DO GOITA	INTERNO - NAO PROGRAMADA - MEIO AMBIENTE - VENTO
18848365_17726146	FEIRA NOVA	16/04/2024 17:28	16/04/2024 17:49	PASSIRA	INTERNO - NAO PROGRAMADA - MEIO AMBIENTE - VENTO
18848365_17726148	FEIRA NOVA	16/04/2024 17:30	16/04/2024 17:35	LIMOIEIRO	INTERNO - NAO PROGRAMADA - MEIO AMBIENTE - VENTO
18849132_17716518	PETROLANDIA	16/04/2024 17:31	17/04/2024 08:09	NOVA PETROLANDIA	INTERNO - NAO PROGRAMADA - MEIO AMBIENTE - VENTO
18849132_17716521	PETROLANDIA	16/04/2024 17:31	17/04/2024 08:09	NOVA PETROLANDIA	INTERNO - NAO PROGRAMADA - MEIO AMBIENTE - VENTO
18849162_17714846	VICENCIA	16/04/2024 17:40	16/04/2024 23:26	VICENCIA	INTERNO - NAO PROGRAMADA - MEIO AMBIENTE - ARVORE OU VEGETACAO
18849163_17713506	AMARAJI	16/04/2024 17:40	17/04/2024 06:00	JOSE MARIANO	INTERNO - NAO PROGRAMADA - MEIO AMBIENTE - DESCARGA ATMOSFERICA
18849188_17713192	BREJO DA MADRE DE DEUS	16/04/2024 17:44	17/04/2024 08:45	BREJO DA MADRE DE DEUS	INTERNO - NAO PROGRAMADA - MEIO AMBIENTE - VENTO
18849188_17713192	BREJO DA MADRE DE DEUS	16/04/2024 17:44	18/04/2024 08:31	BREJO DA MADRE DE DEUS	INTERNO - NAO PROGRAMADA - MEIO AMBIENTE - VENTO
18849188_17713192	BREJO DA MADRE DE DEUS	16/04/2024 17:44	17/04/2024 09:35	SANTA CRUZ DO CAPIBARIBE	INTERNO - NAO PROGRAMADA - MEIO AMBIENTE - VENTO
18849188_17713192	BREJO DA MADRE DE DEUS	16/04/2024 17:44	17/04/2024 09:35	BREJO DA MADRE DE DEUS	INTERNO - NAO PROGRAMADA - MEIO AMBIENTE - VENTO
18849191_17719537	SAO JOAQUIM DO MONTE	16/04/2024 17:46	17/04/2024 10:45	CAMOCIM DE SAO FELIX	INTERNO - NAO PROGRAMADA - MEIO AMBIENTE - DESCARGA ATMOSFERICA
18848785_17712518	SAO LOURENCO DA MATA	16/04/2024 17:47	16/04/2024 18:40	SAO LOURENCO DA MATA	INTERNO - NAO PROGRAMADA - MEIO AMBIENTE - VENTO
18849229_17755517	PARAMATAMA	16/04/2024 17:54	17/04/2024 13:48	CAETES	INTERNO - NAO PROGRAMADA - MEIO AMBIENTE - ARVORE OU VEGETACAO
18849231_17712531	ITACURUBA	16/04/2024 17:54	16/04/2024 22:45	CABROBO	INTERNO - NAO PROGRAMADA - MEIO AMBIENTE - VENTO
18849287_17712545	SANTA MARIA DA BOA VISTA	16/04/2024 17:59	17/04/2024 08:23	SANTA MARIA DA BOA VISTA	INTERNO - NAO PROGRAMADA - MEIO AMBIENTE - VENTO
18849265_17714680	IPOJUCA	16/04/2024 18:03	18/04/2024 13:40	ESCADADA	INTERNO - NAO PROGRAMADA - MEIO AMBIENTE - DESCARGA ATMOSFERICA
18849267_17713087	VITORIA DE SANTO ANTAO	16/04/2024 18:03	16/04/2024 22:30	VITORIA DE SANTO ANTAO	INTERNO - NAO PROGRAMADA - MEIO AMBIENTE - VENTO
18849275_17713171	PESQUEIRA	16/04/2024 18:07	16/04/2024 22:05	PESQUEIRA	INTERNO - NAO PROGRAMADA - MEIO AMBIENTE - DESCARGA ATMOSFERICA
18849281_17714162	ARARIPINA	16/04/2024 18:08	17/04/2024 07:55	ARARIPINA	INTERNO - NAO PROGRAMADA - MEIO AMBIENTE - DESCARGA ATMOSFERICA
18849282_17713076	BOM JARDIM	16/04/2024 18:08	16/04/2024 22:00	LIMOIEIRO	INTERNO - NAO PROGRAMADA - MEIO AMBIENTE - DESCARGA ATMOSFERICA
18849305_17715563	SAO JOSE DO BELMONTE	16/04/2024 18:13	17/04/2024 14:10	BOM NOME	INTERNO - NAO PROGRAMADA - MEIO AMBIENTE - DESCARGA ATMOSFERICA
18849305_17715563	SAO JOSE DO BELMONTE	16/04/2024 18:13	17/04/2024 00:34	BOM NOME	INTERNO - NAO PROGRAMADA - MEIO AMBIENTE - DESCARGA ATMOSFERICA
18849317_17751270	ITAPETINGA	16/04/2024 18:18	17/04/2024 14:05	SAO JOSE DO EGITO	INTERNO - NAO PROGRAMADA - MEIO AMBIENTE - VENTO
18849319_17713065	ARARIPINA	16/04/2024 18:19	16/04/2024 22:15	ARARIPINA	INTERNO - NAO PROGRAMADA - MEIO AMBIENTE - VENTO
18848429_17712687	JABOATAO DOS GUARARAPES	16/04/2024 18:20	16/04/2024 18:50	IBURA	INTERNO - NAO PROGRAMADA - MEIO AMBIENTE - QUEIMADA OU INCENDIO
18849340_17713141	RECIFE	16/04/2024 18:25	16/04/2024 20:00	PINA	INTERNO - NAO PROGRAMADA - MEIO AMBIENTE - QUEIMADA OU INCENDIO
18849343_17713404	SALGUEIRO	16/04/2024 18:28	17/04/2024 00:55	SERRITA	INTERNO - NAO PROGRAMADA - MEIO AMBIENTE - DESCARGA ATMOSFERICA
18849350_17712908	SANTA TEREZINHA	16/04/2024 18:30	16/04/2024 21:20	SAO JOSE DO EGITO	INTERNO - NAO PROGRAMADA - MEIO AMBIENTE - VENTO
18849359_17714217	TAQUARITINGA DO NORTE	16/04/2024 18:34	17/04/2024 10:32	VERTENTES	INTERNO - NAO PROGRAMADA - MEIO AMBIENTE - DESCARGA ATMOSFERICA
18849359_17714217	TAQUARITINGA DO NORTE	16/04/2024 18:34	17/04/2024 10:32	TORITAMA	INTERNO - NAO PROGRAMADA - MEIO AMBIENTE - DESCARGA ATMOSFERICA
18849366_17712983	JABOATAO DOS GUARARAPES	16/04/2024 18:35	16/04/2024 23:50	PIEDADE	INTERNO - NAO PROGRAMADA - MEIO AMBIENTE - QUEIMADA OU INCENDIO
18849366_17712983	JABOATAO DOS GUARARAPES	16/04/2024 18:35	16/04/2024 22:10	PIEDADE	INTERNO - NAO PROGRAMADA - MEIO AMBIENTE - QUEIMADA OU INCENDIO
18849367_17714192	SERRITA	16/04/2024 18:36	17/04/2024 10:43	SERRITA	INTERNO - NAO PROGRAMADA - MEIO AMBIENTE - DESCARGA ATMOSFERICA
18849385_17713284	BELEM DE SAO FRANCISCO	16/04/2024 18:42	17/04/2024 13:25	CABROBO	INTERNO - NAO PROGRAMADA - MEIO AMBIENTE - ARVORE OU VEGETACAO
18849387_17713270	SAO JOAO	16/04/2024 18:42	17/04/2024 02:27	HELIOPOLIS	INTERNO - NAO PROGRAMADA - MEIO AMBIENTE - VENTO
18849403_17713152	CHA GRANDE	16/04/2024 18:47	16/04/2024 23:14	GRAVATA II	INTERNO - NAO PROGRAMADA - MEIO AMBIENTE - VENTO
18849405_17713390	TAMANDARE	16/04/2024 18:48	17/04/2024 03:55	BARREIROS	INTERNO - NAO PROGRAMADA - MEIO AMBIENTE - VENTO
18849410_17714594	SAO LOURENCO DA MATA	16/04/2024 18:50	17/04/2024 13:05	TABATINGA	INTERNO - NAO PROGRAMADA - MEIO AMBIENTE - ARVORE OU VEGETACAO
18849417_17713618	TACARATU	16/04/2024 18:55	17/04/2024 08:09	NOVA PETROLANDIA	INTERNO - NAO PROGRAMADA - MEIO AMBIENTE - VENTO
18849424_17715919	PEDRA	16/04/2024 18:58	17/04/2024 23:10	VENTUROSA	INTERNO - NAO PROGRAMADA - MEIO AMBIENTE - ARVORE OU VEGETACAO
18849428_17725919	RIBEIRAO	16/04/2024 18:59	16/04/2024 23:20	JOSE MARIANO	INTERNO - NAO PROGRAMADA - MEIO AMBIENTE - DESCARGA ATMOSFERICA
18849433_17713955	BUIQUE	16/04/2024 19:00	17/04/2024 10:46	BUIQUE	INTERNO - NAO PROGRAMADA - MEIO AMBIENTE - DESCARGA ATMOSFERICA
18848365_17726164	FEIRA NOVA	16/04/2024 19:02	16/04/2024 19:07	LIMOIEIRO	INTERNO - NAO PROGRAMADA - MEIO AMBIENTE - VENTO
18849449_17719550	LAJEDO	16/04/2024 19:06	18/04/2024 13:31	LAJEDO	INTERNO - NAO PROGRAMADA - MEIO AMBIENTE - VENTO
18849455_17714237	RECIFE	16/04/2024 19:09	17/04/2024 18:05	RIO JORDAO	INTERNO - NAO PROGRAMADA - MEIO AMBIENTE - QUEIMADA OU INCENDIO
18849470_17714708	CAPOEIRAS	16/04/2024 19:14	17/04/2024 11:15	SAO BENTO DO UNA	INTERNO - NAO PROGRAMADA - MEIO AMBIENTE - VENTO
18849473_17713458	ABREU E LIMA	16/04/2024 19:14	17/04/2024 10:50	CRUZ DE REBOUCAS	INTERNO - NAO PROGRAMADA - MEIO AMBIENTE - ARVORE OU VEGETACAO
18849474_17716326	CUSTODIA	16/04/2024 19:14	16/04/2024 21:00	CUSTODIA	INTERNO - NAO PROGRAMADA - MEIO AMBIENTE - DESCARGA ATMOSFERICA
18849479_17714184	VENTUROSA	16/04/2024 19:15	17/04/2024 11:40	VENTUROSA	INTERNO - NAO PROGRAMADA - MEIO AMBIENTE - DESCARGA ATMOSFERICA
18849497_17719037	JABOATAO DOS GUARARAPES	16/04/2024 19:22	17/04/2024 10:44	PRAZERES	INTERNO - NAO PROGRAMADA - MEIO AMBIENTE - ARVORE OU VEGETACAO
18848365_17726209	FEIRA NOVA	16/04/2024 19:35	16/04/2024 19:38	LIMOIEIRO	INTERNO - NAO PROGRAMADA - MEIO AMBIENTE - VENTO
18849534_17713085	PETROLINA	16/04/2024 19:37	17/04/2024 01:10	DOM AVELAR	INTERNO - NAO PROGRAMADA - MEIO AMBIENTE - VENTO
18848365_17726216	FEIRA NOVA	16/04/2024 19:38	16/04/2024 23:44	LIMOIEIRO	INTERNO - NAO PROGRAMADA - MEIO AMBIENTE - VENTO
18848365_17726216	FEIRA NOVA	16/04/2024 19:38	16/04/2024 23:44	GLORIA DO GOITA	INTERNO - NAO PROGRAMADA - MEIO AMBIENTE - VENTO
18848365_17726216	FEIRA NOVA	16/04/2024 19:38	16/04/2024 21:37	LIMOIEIRO	INTERNO - NAO PROGRAMADA - MEIO AMBIENTE - VENTO
18848365_17726216	FEIRA NOVA	16/04/2024 19:38	16/04/2024 19:45	LIMOIEIRO	INTERNO - NAO PROGRAMADA - MEIO AMBIENTE - VENTO
18848365_17726216	FEIRA NOVA	16/04/2024 19:38	16/04/2024 20:36	LIMOIEIRO	INTERNO - NAO PROGRAMADA - MEIO AMBIENTE - VENTO
18848365_17726216	FEIRA NOVA	16/04/2024 19:38	16/04/2024 23:44	PASSIRA	INTERNO - NAO PROGRAMADA - MEIO AMBIENTE - VENTO

18849586_17716322	AGUA PRETA	16/04/2024 19:59	17/04/2024 13:20	PALMARES	INTERNO - NAO PROGRAMADA - MEIO AMBIENTE - VENTO
18849590_17718568	SANTA CRUZ	16/04/2024 20:01	18/04/2024 13:20	SANTA CRUZ	INTERNO - NAO PROGRAMADA - MEIO AMBIENTE - VENTO
18849590_17718568	SANTA CRUZ	16/04/2024 20:01	18/04/2024 14:30	SANTA CRUZ	INTERNO - NAO PROGRAMADA - MEIO AMBIENTE - VENTO
18849590_17718568	SANTA CRUZ	16/04/2024 20:01	18/04/2024 12:45	SANTA CRUZ	INTERNO - NAO PROGRAMADA - MEIO AMBIENTE - VENTO
18849590_17718571	SANTA CRUZ	16/04/2024 20:01	18/04/2024 14:40	SANTA CRUZ	INTERNO - NAO PROGRAMADA - MEIO AMBIENTE - VENTO
18849590_17718571	SANTA CRUZ	16/04/2024 20:01	18/04/2024 12:45	SANTA CRUZ	INTERNO - NAO PROGRAMADA - MEIO AMBIENTE - VENTO
18849608_17731585	SERRA TALHADA	16/04/2024 20:07	17/04/2024 02:32	SERRA TALHADA	INTERNO - NAO PROGRAMADA - MEIO AMBIENTE - DESCARGA ATMOSFERICA
18849630_17722849	PETROLINA	16/04/2024 20:14	18/04/2024 10:20	PETROLINA II	INTERNO - NAO PROGRAMADA - MEIO AMBIENTE - VENTO
18849632_17713314	CABO DE SANTO AGOSTINHO	16/04/2024 20:14	17/04/2024 02:45	CABO	INTERNO - NAO PROGRAMADA - MEIO AMBIENTE - QUEIMADA OU INCENDIO
18849664_17716908	TUPANATINGA	16/04/2024 20:29	18/04/2024 09:27	BUIQUE	INTERNO - NAO PROGRAMADA - MEIO AMBIENTE - DESCARGA ATMOSFERICA
18849666_17724186	LAGOA GRANDE	16/04/2024 20:30	17/04/2024 04:31	BARRA DE BEBEDOURO	INTERNO - NAO PROGRAMADA - MEIO AMBIENTE - VENTO
18849670_17738629	TUPANATINGA	16/04/2024 20:32	18/04/2024 14:40	BUIQUE	INTERNO - NAO PROGRAMADA - MEIO AMBIENTE - VENTO
18849700_17714629	OURICURI	16/04/2024 20:53	17/04/2024 14:25	OURICURI	INTERNO - NAO PROGRAMADA - MEIO AMBIENTE - VENTO
18849709_17717270	IGUARACI	16/04/2024 21:02	18/04/2024 11:00	SAO JOSE DO EGITO	INTERNO - NAO PROGRAMADA - MEIO AMBIENTE - DESCARGA ATMOSFERICA
18849713_17714156	SANTA MARIA DA BOA VISTA	16/04/2024 21:03	17/04/2024 10:43	SANTA MARIA DA BOA VISTA	INTERNO - NAO PROGRAMADA - MEIO AMBIENTE - VENTO
18849718_17720786	PARNAMIRIM	16/04/2024 21:04	19/04/2024 17:15	PARNAMIRIM	INTERNO - NAO PROGRAMADA - MEIO AMBIENTE - VENTO
18849743_17713681	RIACHO DAS ALMAS	16/04/2024 21:21	17/04/2024 09:09	RIACHO DAS ALMAS	INTERNO - NAO PROGRAMADA - MEIO AMBIENTE - DESCARGA ATMOSFERICA
18849752_17714070	BREJO DA MADRE DE DEUS	16/04/2024 21:26	17/04/2024 07:13	SANTA CRUZ DO CAPIBARIBE	INTERNO - NAO PROGRAMADA - MEIO AMBIENTE - VENTO
18848206_17749020	IGARASSU	16/04/2024 21:34	16/04/2024 21:47	CRUZ DE REBOUCAS	INTERNO - NAO PROGRAMADA - MEIO AMBIENTE - ARVORE OU VEGETACAO
18848206_17749020	IGARASSU	16/04/2024 21:34	16/04/2024 22:55	CRUZ DE REBOUCAS	INTERNO - NAO PROGRAMADA - MEIO AMBIENTE - ARVORE OU VEGETACAO
18849764_17714130	OLINDA	16/04/2024 21:34	17/04/2024 10:20	SAO BENEDITO	INTERNO - NAO PROGRAMADA - MEIO AMBIENTE - ARVORE OU VEGETACAO
18849831_17721240	PAUDALHO	16/04/2024 22:25	17/04/2024 01:02	PAUDALHO	INTERNO - NAO PROGRAMADA - MEIO AMBIENTE - VENTO
18849841_17720493	LAGOA GRANDE	16/04/2024 22:30	16/04/2024 23:51	AFRANIO	INTERNO - NAO PROGRAMADA - MEIO AMBIENTE - VENTO
18849841_17720493	LAGOA GRANDE	16/04/2024 22:30	16/04/2024 23:51	BARRA DE BEBEDOURO	INTERNO - NAO PROGRAMADA - MEIO AMBIENTE - VENTO
18849841_17720493	LAGOA GRANDE	16/04/2024 22:30	16/04/2024 23:51	SANTA CRUZ	INTERNO - NAO PROGRAMADA - MEIO AMBIENTE - VENTO
18849841_17720493	LAGOA GRANDE	16/04/2024 22:30	16/04/2024 23:51	MASSANGANO I	INTERNO - NAO PROGRAMADA - MEIO AMBIENTE - VENTO
18849847_17714120	SANTA MARIA DA BOA VISTA	16/04/2024 22:37	17/04/2024 10:40	SANTA MARIA DA BOA VISTA	INTERNO - NAO PROGRAMADA - MEIO AMBIENTE - VENTO
18849847_17714120	SANTA MARIA DA BOA VISTA	16/04/2024 22:37	17/04/2024 10:40	SANTA MARIA DA BOA VISTA	INTERNO - NAO PROGRAMADA - MEIO AMBIENTE - VENTO
18849849_17713602	PETROLINA	16/04/2024 22:38	17/04/2024 07:35	MASSANGANO I	INTERNO - NAO PROGRAMADA - MEIO AMBIENTE - VENTO
18849850_17713501	GRAVATA	16/04/2024 22:39	17/04/2024 05:30	PASSIRA	INTERNO - NAO PROGRAMADA - MEIO AMBIENTE - DESCARGA ATMOSFERICA
18849868_17713561	CABO DE SANTO AGOSTINHO	16/04/2024 22:49	17/04/2024 07:00	PIRAPAMA I	INTERNO - NAO PROGRAMADA - MEIO AMBIENTE - QUEIMADA OU INCENDIO
18849871_17714522	JABOATAO DOS GUARARAPES	16/04/2024 22:51	17/04/2024 10:27	PIEDADE	INTERNO - NAO PROGRAMADA - MEIO AMBIENTE - QUEIMADA OU INCENDIO
18849872_17713466	ARARIPINA	16/04/2024 22:51	17/04/2024 06:53	ARARIPINA	INTERNO - NAO PROGRAMADA - MEIO AMBIENTE - VENTO
18849875_17714124	RECIFE	16/04/2024 22:53	17/04/2024 09:14	SANTO AMARO	INTERNO - NAO PROGRAMADA - MEIO AMBIENTE - QUEIMADA OU INCENDIO
18848261_17713127	GARANHUNS	16/04/2024 23:09	16/04/2024 23:15	BREJOAO	INTERNO - NAO PROGRAMADA - MEIO AMBIENTE - VENTO
18849905_17713984	PETROLINA	16/04/2024 23:17	17/04/2024 09:50	AFRANIO	INTERNO - NAO PROGRAMADA - MEIO AMBIENTE - VENTO
18849911_17713290	GRAVATA	16/04/2024 23:23	17/04/2024 01:50	GRAVATA	INTERNO - NAO PROGRAMADA - MEIO AMBIENTE - QUEIMADA OU INCENDIO
18849913_17713148	PETROLINA	16/04/2024 23:28	17/04/2024 00:51	MASSANGANO II	INTERNO - NAO PROGRAMADA - MEIO AMBIENTE - VENTO
18849913_17713148	PETROLINA	16/04/2024 23:28	17/04/2024 01:03	BARRA DE BEBEDOURO	INTERNO - NAO PROGRAMADA - MEIO AMBIENTE - VENTO
18849913_17713148	PETROLINA	16/04/2024 23:28	17/04/2024 01:03	MASSANGANO II	INTERNO - NAO PROGRAMADA - MEIO AMBIENTE - VENTO
18849917_17713334	PETROLINA	16/04/2024 23:28	17/04/2024 02:00	DOM AVELAR	INTERNO - NAO PROGRAMADA - MEIO AMBIENTE - VENTO
18849935_17713689	JABOATAO DOS GUARARAPES	16/04/2024 23:47	17/04/2024 05:00	PIEDADE	INTERNO - NAO PROGRAMADA - MEIO AMBIENTE - QUEIMADA OU INCENDIO
18849941_17714168	RECIFE	17/04/2024 00:03	17/04/2024 11:39	BONJI	INTERNO - NAO PROGRAMADA - MEIO AMBIENTE - QUEIMADA OU INCENDIO
18849946_17713250	PAULISTA	17/04/2024 00:07	17/04/2024 01:20	PARATIBE I	INTERNO - NAO PROGRAMADA - MEIO AMBIENTE - VENTO
18849946_17713250	PAULISTA	17/04/2024 00:07	17/04/2024 01:20	PAU AMARELO	INTERNO - NAO PROGRAMADA - MEIO AMBIENTE - VENTO
18849951_17713465	PETROLINA	17/04/2024 00:10	17/04/2024 04:25	MASSANGANO I	INTERNO - NAO PROGRAMADA - MEIO AMBIENTE - ARVORE OU VEGETACAO
18849969_17714517	JABOATAO DOS GUARARAPES	17/04/2024 00:22	17/04/2024 12:21	PONTEZINHA	INTERNO - NAO PROGRAMADA - MEIO AMBIENTE - VENTO
18849975_17714129	BODOCO	17/04/2024 00:29	17/04/2024 09:15	OURICURI	INTERNO - NAO PROGRAMADA - MEIO AMBIENTE - VENTO
18849975_17714129	BODOCO	17/04/2024 00:29	17/04/2024 09:30	OURICURI	INTERNO - NAO PROGRAMADA - MEIO AMBIENTE - VENTO
18849990_17714981	IPOJUCA	17/04/2024 00:59	17/04/2024 14:06	ESCADADA	INTERNO - NAO PROGRAMADA - MEIO AMBIENTE - VENTO
18850000_17713470	PAULISTA	17/04/2024 01:41	17/04/2024 08:50	PARATIBE I	INTERNO - NAO PROGRAMADA - MEIO AMBIENTE - QUEIMADA OU INCENDIO
18850000_17713470	PAULISTA	17/04/2024 01:41	17/04/2024 08:50	PARATIBE I	INTERNO - NAO PROGRAMADA - MEIO AMBIENTE - QUEIMADA OU INCENDIO
18850003_17713388	PAUDALHO	17/04/2024 01:44	17/04/2024 04:34	BOTAFOGO	INTERNO - NAO PROGRAMADA - MEIO AMBIENTE - ARVORE OU VEGETACAO
18849632_17713315	CABO DE SANTO AGOSTINHO	17/04/2024 02:05	17/04/2024 02:45	CABO	INTERNO - NAO PROGRAMADA - MEIO AMBIENTE - QUEIMADA OU INCENDIO
18850014_17713401	SANTA MARIA DO BAMBUCO	17/04/2024 02:23	17/04/2024 05:25	SURUBIM	INTERNO - NAO PROGRAMADA - MEIO AMBIENTE - VENTO
18850017_17721243	BONITO	17/04/2024 02:35	17/04/2024 05:10	BONITO	INTERNO - NAO PROGRAMADA - MEIO AMBIENTE - DESCARGA ATMOSFERICA
18847483_17713274	RECIFE	17/04/2024 02:41	17/04/2024 02:48	RIO JORDAO	INTERNO - NAO PROGRAMADA - MEIO AMBIENTE - VENTO
18850020_17714862	JABOATAO DOS GUARARAPES	17/04/2024 02:45	17/04/2024 13:15	JABOATAO	INTERNO - NAO PROGRAMADA - MEIO AMBIENTE - VENTO
18850023_17714623	TRACUNHAEM	17/04/2024 02:50	17/04/2024 12:40	NAZARE DA MATA	INTERNO - NAO PROGRAMADA - MEIO AMBIENTE - DESCARGA ATMOSFERICA
18850026_17713284	RECIFE	17/04/2024 02:57	17/04/2024 04:45	CAXANGA	INTERNO - NAO PROGRAMADA - MEIO AMBIENTE - ARVORE OU VEGETACAO
18850026_17713284	RECIFE	17/04/2024 02:57	17/04/2024 05:18	CAXANGA	INTERNO - NAO PROGRAMADA - MEIO AMBIENTE - ARVORE OU VEGETACAO
18850026_17713284	RECIFE	17/04/2024 02:57	17/04/2024 05:18	CAMARAGIBE	INTERNO - NAO PROGRAMADA - MEIO AMBIENTE - ARVORE OU VEGETACAO
18850026_17713284	RECIFE	17/04/2024 02:57	17/04/2024 12:22	CAXANGA	INTERNO - NAO PROGRAMADA - MEIO AMBIENTE - ARVORE OU VEGETACAO
18850026_17713284	RECIFE	17/04/2024 02:57	17/04/2024 10:18	CAXANGA	INTERNO - NAO PROGRAMADA - MEIO AMBIENTE - ARVORE OU VEGETACAO
18850026_17713284	RECIFE	17/04/2024 02:57	17/04/2024 14:30	CAXANGA	INTERNO - NAO PROGRAMADA - MEIO AMBIENTE - ARVORE OU VEGETACAO
18850026_17713284	RECIFE	17/04/2024 02:57	17/04/2024 03:04	CAXANGA	INTERNO - NAO PROGRAMADA - MEIO AMBIENTE - ARVORE OU VEGETACAO
18850026_17713284	RECIFE	17/04/2024 02:57	17/04/2024 09:45	CAXANGA	INTERNO - NAO PROGRAMADA - MEIO AMBIENTE - ARVORE OU VEGETACAO
18850070_17713299	IBIMIRIM	17/04/2024 03:23	17/04/2024 12:56	IBIMIRIM	INTERNO - NAO PROGRAMADA - MEIO AMBIENTE - DESCARGA ATMOSFERICA
18850070_17713299	IBIMIRIM	17/04/2024 03:23	17/04/2024 11:45	IBIMIRIM	INTERNO - NAO PROGRAMADA - MEIO AMBIENTE - DESCARGA ATMOSFERICA
18850070_17713299	IBIMIRIM	17/04/2024 03:23	17/04/2024 07:20	IBIMIRIM	INTERNO - NAO PROGRAMADA - MEIO AMBIENTE - DESCARGA ATMOSFERICA
18850070_17713299	IBIMIRIM	17/04/2024 03:23	17/04/2024 10:32	AGUAS BELAS	INTERNO - NAO PROGRAMADA - MEIO AMBIENTE - DESCARGA ATMOSFERICA
18850070_17713299	IBIMIRIM	17/04/2024 03:23	17/04/2024 09:34	INAJA	INTERNO - NAO PROGRAMADA - MEIO AMBIENTE - DESCARGA ATMOSFERICA
18850070_17713299	IBIMIRIM	17/04/2024 03:23	17/04/2024 12:56	INAJA	INTERNO - NAO PROGRAMADA - MEIO AMBIENTE - DESCARGA ATMOSFERICA
18850070_17713299	IBIMIRIM	17/04/2024 03:23	17/04/2024 14:40	INAJA	INTERNO - NAO PROGRAMADA - MEIO AMBIENTE - DESCARGA ATMOSFERICA
18850070_17713299	IBIMIRIM	17/04/2024 03:23	17/04/2024 10:32	IBIMIRIM	INTERNO - NAO PROGRAMADA - MEIO AMBIENTE - DESCARGA ATMOSFERICA
18850070_17713299	IBIMIRIM	17/04/2024 03:23	17/04/2024 09:34	IBIMIRIM	INTERNO - NAO PROGRAMADA - MEIO AMBIENTE - DESCARGA ATMOSFERICA
18850070_17713299	IBIMIRIM	17/04/2024 03:23	17/04/2024 11:45	INAJA	INTERNO - NAO PROGRAMADA - MEIO AMBIENTE - DESCARGA ATMOSFERICA
18850070_17713299	IBIMIRIM	17/04/2024 03:23	17/04/2024 10:32	INAJA	INTERNO - NAO PROGRAMADA - MEIO AMBIENTE - DESCARGA ATMOSFERICA
18850078_17715904	MORENO	17/04/2024 03:29	17/04/2024 12:02	MORENO	INTERNO - NAO PROGRAMADA - MEIO AMBIENTE - ARVORE OU VEGETACAO
18850091_17714823	LAGOA DOS GATOS	17/04/2024 03:50	17/04/2024 12:50	CUPIRA	INTERNO - NAO PROGRAMADA - MEIO AMBIENTE - VENTO
18850091_17714823	LAGOA DOS GATOS	17/04/2024 03:50	17/04/2024 11:30	CUPIRA	INTERNO - NAO PROGRAMADA - MEIO AMBIENTE - VENTO
18850099_17714289	VENTUROSA	17/04/2024 04:00	17/04/2024 11:40	VENTUROSA	INTERNO - NAO PROGRAMADA - MEIO AMBIENTE - VENTO
18850099_17714289	VENTUROSA	17/04/2024 04:00	18/04/2024 10:20	VENTUROSA	INTERNO - NAO PROGRAMADA - MEIO AMBIENTE - VENTO
18851003_17713795	IGARASSU	17/04/2024 04:04	17/04/2024 09:05	ITAPISSUMA	INTERNO - NAO PROGRAMADA - MEIO AMBIENTE - ARVORE OU VEGETACAO
18851013_17734565	ITAPISSUMA	17/04/2024 04:27	17/04/2024 06:09	IGARASSU	INTERNO - NAO PROGRAMADA - MEIO AMBIENTE - QUEIMADA OU INCENDIO
18851033_17713379	DORMENTES	17/04/2024 04:31	17/04/2024 09:48	AFRANIO	INTERNO - NAO PROGRAMADA - MEIO AMBIENTE - VENTO
18851033_17713379	DORMENTES	17/04/2024 04:31	17/04/2024 08:58	AFRANIO	INTERNO - NAO PROGRAMADA - MEIO AMBIENTE - VENTO
18851033_17713386	DORMENTES	17/04/2024 04:33	17/04/2024 04:38	AFRANIO	INTERNO - NAO PROGRAMADA - MEIO AMBIENTE - VENTO
18850236_17714443	IGARASSU	17/04/2024 05:21	17/04/2024 11:20	IGARASSU	INTERNO - NAO PROGRAMADA - MEIO AMBIENTE - ARVORE OU VEGETACAO
18850150_17724984	CUPIRA	17/04/2024 05:22	17/04/2024 10:15	CUPIRA	INTERNO - NAO PROGRAMADA - MEIO AMBIENTE - VENTO
18850168_17758356	PRIMAVERA	17/04/2024 05:45	17/04/2024 10:20	ESCADADA	INTERNO - NAO PROGRAMADA - MEIO AMBIENTE - DESCARGA ATMOSFERICA
18850170_17713995	JUPI	17/04/2024 05:47	17/04/2024 11:10	LAJEDO	INTERNO - NAO PROGRAMADA - MEIO AMBIENTE - ARVORE OU VEGETACAO
18850177_17714514	QUIPAPA	17/04/2024 05:56	17/04/2024 13:35	QUIPAPA	INTERNO - NAO PROGRAMADA - MEIO AMBIENTE - DESCARGA ATMOSFERICA
18850193_17715552	AFOGADOS DA INGAZEIRA	17/04/2024 06:09	17/04/2024 11:00	AFOGADOS DA INGAZEIRA	INTERNO - NAO PROGRAMADA - MEIO AMBIENTE - DESCARGA ATMOSFERICA
18850194_17716718	SAO BENTO DO UNA	17/04/2024 06:09	17/04/2024 14:42	SAO BENTO DO UNA	INTERNO - NAO PROGRAMADA - MEIO AMBIENTE - VENTO
18850202_17750076	MACAPARANA	17/04/2024 06:17	17/04/2024 13:30	TIMBAUBA	INTERNO - NAO PROGRAMADA - MEIO AMBIENTE - ARVORE OU VEGETACAO
18850205_17751291	SANTA CRUZ DA BAIXA VERDE	17/04/2024 06:18	17/04/2024 13:21	SERRA TALHADA	INTERNO - NAO PROGRAMADA - MEIO AMBIENTE - VENTO
18850206_17717360	PESQUEIRA	17/04/2024 06:18	17/04/2024 15:52	PESQUEIRA	INTERNO - NAO PROGRAMADA - MEIO AMBIENTE - ARVORE OU VEGETACAO
18850207_17745587	PETROLINA	17/04/2024 06:18	17/04/2024 09:23	MASSANGANO I	INTERNO - NAO PROGRAMADA - MEIO AMBIENTE - ARVORE OU VEGETACAO
18850218_17715415	CEDRO	17/04/2024 06:23	17/04/2024 10:50	SERRITA	INTERNO - NAO PROGRAMADA - MEIO AMBIENTE - VENTO
18850221_17713974	PAULISTA	17/04/2024 06:26	17/04/2024 09:00	PAU AMARELO	INTERNO - NAO PROGRAMADA - MEIO AMBIENTE - VENTO
18850229_17714096	ITAPETIM	17/04/2024 06:31	17/04/2024 10:15	SAO JOSE DO EGITO	INTERNO - NAO PROGRAMADA - MEIO AMBIENTE - ARVORE OU VEGETACAO
18850256_17714225	POMBOS	17/04/2024 06:42	17/04/2024 11:32	VITORIA DE SANTO ANTAO	INTERNO - NAO PROGRAMADA - MEIO AMBIENTE - DESCARGA ATMOSFERICA
18850263_17714259	FERRIROS	17/04/2024 06:46	17/04/2024 10:55	TIMBAUBA	INTERNO - NAO PROGRAMADA - MEIO AMBIENTE - ARVORE OU VEGETACAO
18850284_17751295	PETROLINA	17/04/2024 06:57	17/04/2024 09:40	MASSANGANO I	INTERNO - NAO PROGRAMADA - MEIO AMBIENTE - DESCARGA ATMOSFERICA
18850284_17751295	PETROLINA	17/04/2024 06:57	17/04/2024 09:40	PETROLINA II	INTERNO - NAO PROGRAMADA - MEIO AMBIENTE - DESCARGA ATMOSFERICA
18850295_17714794	PETROLINA	17/04/2024 07:01	17/04/2024 11:50	AFRANIO	INTERNO - NAO PROGRAMADA - MEIO AMBIENTE - VENTO
18850298_17717601	POCAO	17/04/2024 07:02	18/04/2024 13:45	PESQUEIRA	INTERNO - NAO PROGRAMADA - MEIO AMBIENTE - DESCARGA ATMOSFERICA
18850305_17719262	PALMARES	17/04/2024 07:06	17/04/2024 11:47	PALMARES	INTERNO - NAO PROGRAMADA - MEIO AMBIENTE - ARVORE OU VEGETACAO
18850300_17713923	SAO JOSE DO EGITO	17/04/2024 07:13	17/04/2024 09:35	SAO JOSE DO EGITO	INTERNO - NAO PROGRAMADA - MEIO AMBIENTE - VENTO
18849171_17713910	CUSTODIA	17/04/2024 07:15	17/04/2024 08:08	CUSTODIA	INTERNO - NAO PROGRAMADA - MEIO AMBIENTE - ARVORE OU VEGETACAO
18850367_17713565	SAO LOURENCO DA MATA	17/04/2024 07:18	17/04/2024 07:26	GLORIA DO GOITA	INTERNO - NAO PROGRAMADA - MEIO AMBIENTE - VENTO
18850367_17713565	SAO LOURENCO DA M				

18850367_17713568	SAO LOURENCO DA MATA	17/04/2024 07:18	17/04/2024 07:52	GLORIA DO GOITA	INTERNO - NAO PROGRAMADA - MEIO AMBIENTE - VENTO
18850367_17713568	SAO LOURENCO DA MATA	17/04/2024 07:18	17/04/2024 07:52	LIMOIRO	INTERNO - NAO PROGRAMADA - MEIO AMBIENTE - VENTO
18850367_17713568	SAO LOURENCO DA MATA	17/04/2024 07:18	17/04/2024 07:52	LIMOIRO	INTERNO - NAO PROGRAMADA - MEIO AMBIENTE - VENTO
18850349_17720201	ARARIPINA	17/04/2024 07:18	17/04/2024 10:11	ARARIPINA	INTERNO - NAO PROGRAMADA - MEIO AMBIENTE - ARVORE OU VEGETACAO
18850353_17713977	CHA GRANDE	17/04/2024 07:20	17/04/2024 10:31	GRAVATA II	INTERNO - NAO PROGRAMADA - MEIO AMBIENTE - VENTO
18850360_17714048	AFOGADOS DA INGAZEIRA	17/04/2024 07:22	17/04/2024 09:36	AFOGADOS DA INGAZEIRA	INTERNO - NAO PROGRAMADA - MEIO AMBIENTE - VENTO
18850374_17716761	ITAIBA	17/04/2024 07:28	18/04/2024 11:15	BUIQUE	INTERNO - NAO PROGRAMADA - MEIO AMBIENTE - DESCARGA ATMOSFERICA
18850374_17716761	ITAIBA	17/04/2024 07:28	18/04/2024 11:15	AGUAS BELAS	INTERNO - NAO PROGRAMADA - MEIO AMBIENTE - DESCARGA ATMOSFERICA
18850388_17715140	PARNAMIRIM	17/04/2024 07:32	17/04/2024 15:05	PARNAMIRIM	INTERNO - NAO PROGRAMADA - MEIO AMBIENTE - DESCARGA ATMOSFERICA
18850395_17714875	CORRENTES	17/04/2024 07:33	17/04/2024 11:25	CORRENTES	INTERNO - NAO PROGRAMADA - MEIO AMBIENTE - VENTO
18850418_17719558	AGRESTINA	17/04/2024 07:40	17/04/2024 15:45	AGRESTINA	INTERNO - NAO PROGRAMADA - MEIO AMBIENTE - DESCARGA ATMOSFERICA
18850422_17715260	BARREIROS	17/04/2024 07:41	17/04/2024 17:40	BARREIROS	INTERNO - NAO PROGRAMADA - MEIO AMBIENTE - ARVORE OU VEGETACAO
18850424_17715444	TUPANATINGA	17/04/2024 07:41	17/04/2024 11:00	BUIQUE	INTERNO - NAO PROGRAMADA - MEIO AMBIENTE - VENTO
18850429_17716763	IPOJUCA	17/04/2024 07:43	17/04/2024 16:20	PORTO DE GALINHAS	INTERNO - NAO PROGRAMADA - MEIO AMBIENTE - ARVORE OU VEGETACAO
18850223_17715913	TACAIBMO	17/04/2024 07:47	19/04/2024 19:25	BELO JARDIM	INTERNO - NAO PROGRAMADA - MEIO AMBIENTE - DESCARGA ATMOSFERICA
18850442_17713679	ABREU E LIMA	17/04/2024 07:48	17/04/2024 10:05	PARATIBE II	INTERNO - NAO PROGRAMADA - MEIO AMBIENTE - QUEIMADA OU INCENDIO
18850452_17714073	VICENCIA	17/04/2024 07:51	17/04/2024 10:20	VICENCIA	INTERNO - NAO PROGRAMADA - MEIO AMBIENTE - ARVORE OU VEGETACAO
18850462_17714178	BOM JARDIM	17/04/2024 07:53	17/04/2024 11:29	BOM JARDIM	INTERNO - NAO PROGRAMADA - MEIO AMBIENTE - VENTO
18850464_17727255	SANTA FILOMENA	17/04/2024 07:53	23/04/2024 04:31	SANTA CRUZ	INTERNO - NAO PROGRAMADA - MEIO AMBIENTE - DESCARGA ATMOSFERICA
18850477_17714465	JABOATAO DOS GUARARAPES	17/04/2024 07:56	17/04/2024 10:47	PIEDADE	INTERNO - NAO PROGRAMADA - MEIO AMBIENTE - VENTO
18850486_17714869	MACHADOS	17/04/2024 07:58	17/04/2024 15:44	BOM JARDIM	INTERNO - NAO PROGRAMADA - MEIO AMBIENTE - VENTO
18850492_17714661	OURICURI	17/04/2024 08:00	17/04/2024 09:57	OURICURI	INTERNO - NAO PROGRAMADA - MEIO AMBIENTE - VENTO
18850498_17714800	PETROLINA	17/04/2024 08:02	17/04/2024 10:20	BARRA DE BEBEDOURO	INTERNO - NAO PROGRAMADA - MEIO AMBIENTE - VENTO
18850367_17713968	SAO LOURENCO DA MATA	17/04/2024 08:05	17/04/2024 08:25	GLORIA DO GOITA	INTERNO - NAO PROGRAMADA - MEIO AMBIENTE - VENTO
18850515_17717799	SAO JOAQUIM DO MONTE	17/04/2024 08:08	18/04/2024 12:30	CUPIRA	INTERNO - NAO PROGRAMADA - MEIO AMBIENTE - ARVORE OU VEGETACAO
18850519_17715126	TRINDADE	17/04/2024 08:08	17/04/2024 13:40	TRINDADE	INTERNO - NAO PROGRAMADA - MEIO AMBIENTE - VENTO
18850522_17714423	PALMARES	17/04/2024 08:08	17/04/2024 12:33	CATENDE	INTERNO - NAO PROGRAMADA - MEIO AMBIENTE - DESCARGA ATMOSFERICA
18850523_17715418	FLORESTA	17/04/2024 08:09	17/04/2024 18:50	NOVA PETROLANDIA	INTERNO - NAO PROGRAMADA - MEIO AMBIENTE - VENTO
18850523_17715418	FLORESTA	17/04/2024 08:09	17/04/2024 18:50	FLORESTA	INTERNO - NAO PROGRAMADA - MEIO AMBIENTE - VENTO
18850533_17753658	FLORES	17/04/2024 08:13	17/04/2024 17:25	CARNAIBA	INTERNO - NAO PROGRAMADA - MEIO AMBIENTE - DESCARGA ATMOSFERICA
18850573_17713628	RIBEIRAO	17/04/2024 08:13	17/04/2024 09:42	JOSE MARIANO	INTERNO - NAO PROGRAMADA - MEIO AMBIENTE - VENTO
18850573_17713628	RIBEIRAO	17/04/2024 08:13	17/04/2024 09:42	PALMARES	INTERNO - NAO PROGRAMADA - MEIO AMBIENTE - VENTO
18850573_17713628	RIBEIRAO	17/04/2024 08:13	17/04/2024 09:42	JOSE MARIANO	INTERNO - NAO PROGRAMADA - MEIO AMBIENTE - VENTO
18850573_17713629	RIBEIRAO	17/04/2024 08:13	17/04/2024 08:26	GRAVATA II	INTERNO - NAO PROGRAMADA - MEIO AMBIENTE - VENTO
18850573_17713629	RIBEIRAO	17/04/2024 08:13	17/04/2024 08:26	JOSE MARIANO	INTERNO - NAO PROGRAMADA - MEIO AMBIENTE - VENTO
18850573_17713629	RIBEIRAO	17/04/2024 08:13	17/04/2024 08:26	VITORIA DE SANTO ANTAO	INTERNO - NAO PROGRAMADA - MEIO AMBIENTE - VENTO
18850573_17713629	RIBEIRAO	17/04/2024 08:13	17/04/2024 08:26	ESCADA	INTERNO - NAO PROGRAMADA - MEIO AMBIENTE - VENTO
18850573_17713629	RIBEIRAO	17/04/2024 08:13	17/04/2024 08:26	JOSE MARIANO	INTERNO - NAO PROGRAMADA - MEIO AMBIENTE - VENTO
18850573_17713630	RIBEIRAO	17/04/2024 08:13	17/04/2024 08:35	JOSE MARIANO	INTERNO - NAO PROGRAMADA - MEIO AMBIENTE - VENTO
18850573_17713630	RIBEIRAO	17/04/2024 08:13	17/04/2024 08:35	PALMARES	INTERNO - NAO PROGRAMADA - MEIO AMBIENTE - VENTO
18850573_17713631	RIBEIRAO	17/04/2024 08:13	17/04/2024 08:21	JOSE MARIANO	INTERNO - NAO PROGRAMADA - MEIO AMBIENTE - VENTO
18850573_17713632	RIBEIRAO	17/04/2024 08:13	17/04/2024 08:35	JOSE MARIANO	INTERNO - NAO PROGRAMADA - MEIO AMBIENTE - VENTO
18850573_17713632	RIBEIRAO	17/04/2024 08:13	17/04/2024 08:35	BARREIROS	INTERNO - NAO PROGRAMADA - MEIO AMBIENTE - VENTO
18850573_17713632	RIBEIRAO	17/04/2024 08:13	17/04/2024 08:35	BARREIROS	INTERNO - NAO PROGRAMADA - MEIO AMBIENTE - VENTO
18850573_17713632	RIBEIRAO	17/04/2024 08:13	17/04/2024 08:35	JOSE MARIANO	INTERNO - NAO PROGRAMADA - MEIO AMBIENTE - VENTO
18850537_17753838	SANTA TEREZINHA	17/04/2024 08:14	17/04/2024 09:40	TABIRA	INTERNO - NAO PROGRAMADA - MEIO AMBIENTE - DESCARGA ATMOSFERICA
18850539_17725061	CHA DE ALEGRIA	17/04/2024 08:14	18/04/2024 16:00	GLORIA DO GOITA	INTERNO - NAO PROGRAMADA - MEIO AMBIENTE - DESCARGA ATMOSFERICA
18850551_17716302	BOM JARDIM	17/04/2024 08:18	18/04/2024 00:20	BOM JARDIM	INTERNO - NAO PROGRAMADA - MEIO AMBIENTE - QUEIMADA OU INCENDIO
18850556_17716307	MACAPARANA	17/04/2024 08:19	17/04/2024 16:00	TIMBAUBA	INTERNO - NAO PROGRAMADA - MEIO AMBIENTE - VENTO
18850558_17714653	ARACIOABA	17/04/2024 08:20	17/04/2024 14:10	BOTAFOGO	INTERNO - NAO PROGRAMADA - MEIO AMBIENTE - VENTO
18850566_17714173	PETROLINA	17/04/2024 08:21	17/04/2024 11:03	MASSANGANO I	INTERNO - NAO PROGRAMADA - MEIO AMBIENTE - VENTO
18850567_17755519	BOM CONSELHO	17/04/2024 08:21	17/04/2024 11:15	BOM CONSELHO	INTERNO - NAO PROGRAMADA - MEIO AMBIENTE - DESCARGA ATMOSFERICA
18850571_17714525	JABOATAO DOS GUARARAPES	17/04/2024 08:23	17/04/2024 12:57	JABOATAO	INTERNO - NAO PROGRAMADA - MEIO AMBIENTE - DESCARGA ATMOSFERICA
18850740_17714119	TACAIBMO	17/04/2024 08:23	17/04/2024 20:11	BELO JARDIM	INTERNO - NAO PROGRAMADA - MEIO AMBIENTE - ARVORE OU VEGETACAO
18850581_17749916	ITAPETIM	17/04/2024 08:24	18/04/2024 16:10	SAO JOSE DO EGITO	INTERNO - NAO PROGRAMADA - MEIO AMBIENTE - DESCARGA ATMOSFERICA
18850589_17724578	BREJINHO	17/04/2024 08:26	17/04/2024 14:45	SAO JOSE DO EGITO	INTERNO - NAO PROGRAMADA - MEIO AMBIENTE - DESCARGA ATMOSFERICA
18850590_17752183	TUPARETAMA	17/04/2024 08:26	18/04/2024 10:14	SAO JOSE DO EGITO	INTERNO - NAO PROGRAMADA - MEIO AMBIENTE - DESCARGA ATMOSFERICA
18850595_17714971	RECIFE	17/04/2024 08:27	17/04/2024 12:12	PARATIBE I	INTERNO - NAO PROGRAMADA - MEIO AMBIENTE - VENTO
18850596_17724580	ITAPETIM	17/04/2024 08:28	17/04/2024 21:54	SAO JOSE DO EGITO	INTERNO - NAO PROGRAMADA - MEIO AMBIENTE - VENTO
18850605_17714488	OLINDA	17/04/2024 08:31	17/04/2024 12:25	SAO BENEDITO	INTERNO - NAO PROGRAMADA - MEIO AMBIENTE - QUEIMADA OU INCENDIO
18850609_17715664	SOLIDAO	17/04/2024 08:31	17/04/2024 13:30	TABIRA	INTERNO - NAO PROGRAMADA - MEIO AMBIENTE - DESCARGA ATMOSFERICA
18850611_17719854	SERTANIA	17/04/2024 08:32	17/04/2024 10:20	CUSTODIA	INTERNO - NAO PROGRAMADA - MEIO AMBIENTE - DESCARGA ATMOSFERICA
18850617_17735067	CABROBO	17/04/2024 08:34	17/04/2024 11:52	CABROBO	INTERNO - NAO PROGRAMADA - MEIO AMBIENTE - ARVORE OU VEGETACAO
18850617_17735067	CABROBO	17/04/2024 08:34	17/04/2024 11:47	CABROBO	INTERNO - NAO PROGRAMADA - MEIO AMBIENTE - ARVORE OU VEGETACAO
18850617_17735067	CABROBO	17/04/2024 08:34	17/04/2024 11:20	CABROBO	INTERNO - NAO PROGRAMADA - MEIO AMBIENTE - ARVORE OU VEGETACAO
18850637_17715426	PARNAMIRIM	17/04/2024 08:39	17/04/2024 16:36	PARNAMIRIM	INTERNO - NAO PROGRAMADA - MEIO AMBIENTE - DESCARGA ATMOSFERICA
18850640_17715970	PALMARES	17/04/2024 08:39	17/04/2024 16:00	PALMARES	INTERNO - NAO PROGRAMADA - MEIO AMBIENTE - VENTO
18850640_17715971	PALMARES	17/04/2024 08:39	17/04/2024 16:29	PALMARES	INTERNO - NAO PROGRAMADA - MEIO AMBIENTE - VENTO
18850666_17720521	CAMARAGIBE	17/04/2024 08:46	17/04/2024 10:55	TABATINGA	INTERNO - NAO PROGRAMADA - MEIO AMBIENTE - ARVORE OU VEGETACAO
18848570_17713659	VITORIA DE SANTO ANTAO	17/04/2024 08:47	17/04/2024 08:51	VITORIA DE SANTO ANTAO	INTERNO - NAO PROGRAMADA - MEIO AMBIENTE - DESCARGA ATMOSFERICA
18850685_17715640	SERRA TALHADA	17/04/2024 08:51	17/04/2024 19:35	BOM NOME	INTERNO - NAO PROGRAMADA - MEIO AMBIENTE - DESCARGA ATMOSFERICA
18850692_17758363	CHA GRANDE	17/04/2024 08:54	17/04/2024 12:06	GRAVATA II	INTERNO - NAO PROGRAMADA - MEIO AMBIENTE - ARVORE OU VEGETACAO
18850709_17716705	CANHOTINHO	17/04/2024 08:59	18/04/2024 11:40	ANGELIM	INTERNO - NAO PROGRAMADA - MEIO AMBIENTE - DESCARGA ATMOSFERICA
18850712_17714635	CAPOEIRAS	17/04/2024 09:00	17/04/2024 12:40	LAJEDO	INTERNO - NAO PROGRAMADA - MEIO AMBIENTE - DESCARGA ATMOSFERICA
18850133_17713688	DORMENTES	17/04/2024 09:01	17/04/2024 14:03	AFRANIO	INTERNO - NAO PROGRAMADA - MEIO AMBIENTE - VENTO
18850133_17713688	DORMENTES	17/04/2024 09:01	17/04/2024 09:31	AFRANIO	INTERNO - NAO PROGRAMADA - MEIO AMBIENTE - VENTO
18850133_17713688	DORMENTES	17/04/2024 09:01	17/04/2024 10:20	AFRANIO	INTERNO - NAO PROGRAMADA - MEIO AMBIENTE - VENTO
18850133_17713688	DORMENTES	17/04/2024 09:01	17/04/2024 11:40	AFRANIO	INTERNO - NAO PROGRAMADA - MEIO AMBIENTE - VENTO
18850720_17714961	IPOJUCA	17/04/2024 09:02	17/04/2024 15:20	IPOJUCA	INTERNO - NAO PROGRAMADA - MEIO AMBIENTE - DESCARGA ATMOSFERICA
18850737_17714465	TIMBAUBA	17/04/2024 09:07	17/04/2024 13:23	TIMBAUBA	INTERNO - NAO PROGRAMADA - MEIO AMBIENTE - VENTO
18850744_17727699	BREJO DA MADRE DE DEUS	17/04/2024 09:08	18/04/2024 09:45	BREJO DA MADRE DE DEUS	INTERNO - NAO PROGRAMADA - MEIO AMBIENTE - DESCARGA ATMOSFERICA
18850795_17714014	RECIFE	17/04/2024 09:11	17/04/2024 10:54	SANTO AMARO	INTERNO - NAO PROGRAMADA - MEIO AMBIENTE - VENTO
18850795_17714014	RECIFE	17/04/2024 09:11	17/04/2024 09:16	SANTO AMARO	INTERNO - NAO PROGRAMADA - MEIO AMBIENTE - VENTO
18850795_17714014	RECIFE	17/04/2024 09:11	17/04/2024 10:54	SAO BENEDITO	INTERNO - NAO PROGRAMADA - MEIO AMBIENTE - VENTO
18850795_17714014	RECIFE	17/04/2024 09:11	17/04/2024 12:12	SANTO AMARO	INTERNO - NAO PROGRAMADA - MEIO AMBIENTE - VENTO
18850795_17714014	RECIFE	17/04/2024 09:11	17/04/2024 09:21	SANTO AMARO	INTERNO - NAO PROGRAMADA - MEIO AMBIENTE - VENTO
18850783_17716361	CASINHAS	17/04/2024 09:17	18/04/2024 16:45	BOM JARDIM	INTERNO - NAO PROGRAMADA - MEIO AMBIENTE - DESCARGA ATMOSFERICA
18850792_17716412	QUIXABA	17/04/2024 09:20	18/04/2024 05:15	CARNAIBA	INTERNO - NAO PROGRAMADA - MEIO AMBIENTE - VENTO
18850819_17753849	FLORESTA	17/04/2024 09:26	17/04/2024 16:46	FLORESTA	INTERNO - NAO PROGRAMADA - MEIO AMBIENTE - DESCARGA ATMOSFERICA
18850825_17718865	PETROLINA	17/04/2024 09:27	17/04/2024 13:50	BARRA DE BEBEDOURO	INTERNO - NAO PROGRAMADA - MEIO AMBIENTE - VENTO
18850836_17727858	SANTA FILOMENA	17/04/2024 09:29	23/04/2024 11:00	SANTA CRUZ	INTERNO - NAO PROGRAMADA - MEIO AMBIENTE - VENTO
18850838_17714409	AGUAS BELAS	17/04/2024 09:30	17/04/2024 12:58	BUIQUE	INTERNO - NAO PROGRAMADA - MEIO AMBIENTE - DESCARGA ATMOSFERICA
18850847_17754591	IGUARACI	17/04/2024 09:30	18/04/2024 13:10	AFOGADOS DA INGAZEIRA	INTERNO - NAO PROGRAMADA - MEIO AMBIENTE - DESCARGA ATMOSFERICA
18850795_17714027	RECIFE	17/04/2024 09:33	17/04/2024 12:12	SANTO AMARO	INTERNO - NAO PROGRAMADA - MEIO AMBIENTE - VENTO
18850795_17714027	RECIFE	17/04/2024 09:33	17/04/2024 10:26	SANTO AMARO	INTERNO - NAO PROGRAMADA - MEIO AMBIENTE - VENTO
18851793_17715428	BUIQUE	17/04/2024 09:41	17/04/2024 19:30	BUIQUE	INTERNO - NAO PROGRAMADA - MEIO AMBIENTE - DESCARGA ATMOSFERICA
18851793_17715428	BUIQUE	17/04/2024 09:41	17/04/2024 19:30	ARCOVERDE	INTERNO - NAO PROGRAMADA - MEIO AMBIENTE - DESCARGA ATMOSFERICA
18851793_17715762	BUIQUE	17/04/2024 09:41	17/04/2024 19:50	BUIQUE	INTERNO - NAO PROGRAMADA - MEIO AMBIENTE - DESCARGA ATMOSFERICA
18850890_17716622	RECIFE	17/04/2024 09:42	17/04/2024 16:09	CAXANGA	INTERNO - NAO PROGRAMADA - MEIO AMBIENTE - ARVORE OU VEGETACAO
18850916_17716938	GRAVATA	17/04/2024 09:49	18/04/2024 11:45	GRAVATA II	INTERNO - NAO PROGRAMADA - MEIO AMBIENTE - VENTO
18850920_17753857	TACARATU	17/04/2024 09:50	17/04/2024 15:15	ITAPARICA	INTERNO - NAO PROGRAMADA - MEIO AMBIENTE - ARVORE OU VEGETACAO
18850940_17714277	RIACHO DAS ALMAS	17/04/2024 09:56	17/04/2024 12:40	RIACHO DAS ALMAS	INTERNO - NAO PROGRAMADA - MEIO AMBIENTE - ARVORE OU VEGETACAO
18850942_17714883	VITORIA DE SANTO ANTAO	17/04/2024 09:57	17/04/2024 13:45	VITORIA DE SANTO ANTAO	INTERNO - NAO PROGRAMADA - MEIO AMBIENTE - DESCARGA ATMOSFERICA
18850942_17714884	VITORIA DE SANTO ANTAO	17/04/2024 09:57	17/04/2024 14:14	VITORIA DE SANTO ANTAO	INTERNO - NAO PROGRAMADA - MEIO AMBIENTE - DESCARGA ATMOSFERICA
18848828_17714634	RECIFE	17/04/2024 10:00	17/04/2024 13:15	IPUTINGA	INTERNO - NAO PROGRAMADA - MEIO AMBIENTE - ARVORE OU VEGETACAO
18850959_17715810	SANTA CRUZ DO CAPIBARIBE	17/04/2024 10:01	18/04/2024 10:39	SANTA CRUZ DO CAPIBARIBE	INTERNO - NAO PROGRAMADA - MEIO AMBIENTE - QUEIMADA OU INCENDIO
18850960_17716124	VERTENTES	17/04/2024 10:01	17/04/2024 17:50	VERTENTES	INTERNO - NAO PROGRAMADA - MEIO AMBIENTE - VENTO
18850975_17725250	CARNAIBA	17/04/2024 10:07	18/04/2024 03:25	AFOGADOS DA INGAZEIRA	INTERNO - NAO PROGRAMADA - MEIO AMBIENTE - DESCARGA ATMOSFERICA
18851013_17715974	CATENDE	17/04/2024 10:18	17/04/2024 23:15	CATENDE	INTERNO - NAO PROGRAMADA - MEIO AMBIENTE - DESCARGA ATMOSFERICA
18851024_17716227	SAIRE	17/04/2024 10:21	18/04/2024 03:40	CAMOCIM DE SAO FELIX	INTERNO - NAO PROGRAMADA - MEIO AMBIENTE - VENTO
18851026_17714855	AMARAJI	17/04/2024 10:21	17/04/2024 22:50	VITORIA DE SANTO ANTAO	INTERNO - NAO PROGRAMADA - MEIO AMBIENTE - DESCARGA ATMOSFERICA
18851035_17724583	SAO JOSE DO EGITO	17/04/2024 10:24	17/04/2024 11:30	TABIRA	INTERNO - NAO PROGRAMADA - MEIO AMBIENTE - DESCARGA ATMOSFERICA
18851077_17714703	JATAUBA	17/04/2024 10:35	17/0		

18851109_17727706	SAO CAETANO	17/04/2024 10:44	18/04/2024 14:25	CAMPUS	INTERNO - NAO PROGRAMADA - MEIO AMBIENTE - DESCARGA ATMOSFERICA
18850605_17714489	OLINDA	17/04/2024 10:50	17/04/2024 12:25	SAO BENEDITO	INTERNO - NAO PROGRAMADA - MEIO AMBIENTE - QUEIMADA OU INCENDIO
18851127_17715896	BEZERROS	17/04/2024 10:50	17/04/2024 19:20	BEZERROS	INTERNO - NAO PROGRAMADA - MEIO AMBIENTE - ARVORE OU VEGETACAO
18851135_17730637	PAUDALHO	17/04/2024 10:53	17/04/2024 12:15	PAUDALHO	INTERNO - NAO PROGRAMADA - MEIO AMBIENTE - ARVORE OU VEGETACAO
18851145_17715784	GRANITO	17/04/2024 10:57	17/04/2024 21:40	PARNAMIRIM	INTERNO - NAO PROGRAMADA - MEIO AMBIENTE - VENTO
18851145_17715784	GRANITO	17/04/2024 10:57	17/04/2024 21:40	EXU	INTERNO - NAO PROGRAMADA - MEIO AMBIENTE - VENTO
18850200_17714175	JABOATAO DOS GUARARAPES	17/04/2024 11:00	17/04/2024 13:15	JABOATAO	INTERNO - NAO PROGRAMADA - MEIO AMBIENTE - VENTO
18850070_17714412	IBIMIRIM	17/04/2024 11:03	17/04/2024 11:16	AGUAS BELAS	INTERNO - NAO PROGRAMADA - MEIO AMBIENTE - DESCARGA ATMOSFERICA
18850070_17714412	IBIMIRIM	17/04/2024 11:03	17/04/2024 11:16	INAJA	INTERNO - NAO PROGRAMADA - MEIO AMBIENTE - DESCARGA ATMOSFERICA
18850070_17714412	IBIMIRIM	17/04/2024 11:03	17/04/2024 11:16	IBIMIRIM	INTERNO - NAO PROGRAMADA - MEIO AMBIENTE - DESCARGA ATMOSFERICA
18851168_17753867	IGUARACI	17/04/2024 11:04	17/04/2024 16:42	AFOGADOS DA INGAZEIRA	INTERNO - NAO PROGRAMADA - MEIO AMBIENTE - DESCARGA ATMOSFERICA
18851177_17714666	CARUARU	17/04/2024 11:08	17/04/2024 14:08	CAMPUS	INTERNO - NAO PROGRAMADA - MEIO AMBIENTE - QUEIMADA OU INCENDIO
18851197_17768424	EXU	17/04/2024 11:15	22/04/2024 09:36	EXU	INTERNO - NAO PROGRAMADA - MEIO AMBIENTE - DESCARGA ATMOSFERICA
18851205_17717069	CARUARU	17/04/2024 11:17	18/04/2024 11:07	CARUARU	INTERNO - NAO PROGRAMADA - MEIO AMBIENTE - VENTO
18851212_17715742	BELO JARDIM	17/04/2024 11:19	17/04/2024 16:30	BELO JARDIM	INTERNO - NAO PROGRAMADA - MEIO AMBIENTE - DESCARGA ATMOSFERICA
18851218_17716571	RECIFE	17/04/2024 11:20	18/04/2024 07:50	ILHA DO RETIRO	INTERNO - NAO PROGRAMADA - MEIO AMBIENTE - VENTO
18851218_17716573	RECIFE	17/04/2024 11:20	18/04/2024 07:50	ILHA DO RETIRO	INTERNO - NAO PROGRAMADA - MEIO AMBIENTE - VENTO
18851218_17716575	RECIFE	17/04/2024 11:20	18/04/2024 07:50	ILHA DO RETIRO	INTERNO - NAO PROGRAMADA - MEIO AMBIENTE - VENTO
18851218_17716606	RECIFE	17/04/2024 11:20	18/04/2024 07:50	ILHA DO RETIRO	INTERNO - NAO PROGRAMADA - MEIO AMBIENTE - VENTO
18851222_17754434	SALGUEIRO	17/04/2024 11:22	17/04/2024 13:30	BOM NOME	INTERNO - NAO PROGRAMADA - MEIO AMBIENTE - ARVORE OU VEGETACAO
18851234_17715235	LAJEDO	17/04/2024 11:25	17/04/2024 14:40	LAJEDO	INTERNO - NAO PROGRAMADA - MEIO AMBIENTE - QUEIMADA OU INCENDIO
18851234_17715235	LAJEDO	17/04/2024 11:25	17/04/2024 16:02	LAJEDO	INTERNO - NAO PROGRAMADA - MEIO AMBIENTE - QUEIMADA OU INCENDIO
18851239_17715450	PETROLANDIA	17/04/2024 11:27	17/04/2024 11:35	NOVA PETROLANDIA	INTERNO - NAO PROGRAMADA - MEIO AMBIENTE - VENTO
18851239_17715450	PETROLANDIA	17/04/2024 11:27	17/04/2024 12:02	NOVA PETROLANDIA	INTERNO - NAO PROGRAMADA - MEIO AMBIENTE - VENTO
18851283_17717960	CABO DE SANTO AGOSTINHO	17/04/2024 11:40	18/04/2024 17:25	PIRAPAMA I	INTERNO - NAO PROGRAMADA - MEIO AMBIENTE - DESCARGA ATMOSFERICA
18851286_17714630	SURUBIM	17/04/2024 11:41	17/04/2024 14:05	SURUBIM	INTERNO - NAO PROGRAMADA - MEIO AMBIENTE - VENTO
18851288_17723103	CORTES	17/04/2024 11:41	17/04/2024 14:00	CAMOCIM DE SAO FELIX	INTERNO - NAO PROGRAMADA - MEIO AMBIENTE - ARVORE OU VEGETACAO
18851304_17716773	BELEM DE MARIA	17/04/2024 11:49	18/04/2024 01:25	CUPIRA	INTERNO - NAO PROGRAMADA - MEIO AMBIENTE - DESCARGA ATMOSFERICA
18851302_17728168	PESQUEIRA	17/04/2024 11:49	18/04/2024 14:40	PESQUEIRA	INTERNO - NAO PROGRAMADA - MEIO AMBIENTE - ARVORE OU VEGETACAO
18851308_17720808	EXU	17/04/2024 11:51	19/04/2024 20:25	EXU	INTERNO - NAO PROGRAMADA - MEIO AMBIENTE - VENTO
18851329_17720542	PETROLINA	17/04/2024 11:58	20/04/2024 13:44	PETROLINA II	INTERNO - NAO PROGRAMADA - MEIO AMBIENTE - DESCARGA ATMOSFERICA
18851332_17715303	OURICURI	17/04/2024 11:59	17/04/2024 17:25	OURICURI	INTERNO - NAO PROGRAMADA - MEIO AMBIENTE - VENTO
18850911_17714377	ABREU E LIMA	17/04/2024 12:10	17/04/2024 17:00	CRUZ DE REBOUCAS	INTERNO - NAO PROGRAMADA - MEIO AMBIENTE - VENTO
18851382_17715359	JOAQUIM NABUCO	17/04/2024 12:16	18/04/2024 00:30	PALMARES	INTERNO - NAO PROGRAMADA - MEIO AMBIENTE - DESCARGA ATMOSFERICA
18851391_17716291	SANHARO	17/04/2024 12:17	18/04/2024 03:40	SAO BENTO DO UNA	INTERNO - NAO PROGRAMADA - MEIO AMBIENTE - VENTO
18851406_17715966	SERRA TALHADA	17/04/2024 12:22	17/04/2024 23:23	SERRA TALHADA	INTERNO - NAO PROGRAMADA - MEIO AMBIENTE - VENTO
18852280_17721028	EXU	17/04/2024 12:37	19/04/2024 22:46	EXU	INTERNO - NAO PROGRAMADA - MEIO AMBIENTE - VENTO
18851447_17714714	IGARASSU	17/04/2024 12:44	17/04/2024 14:50	ITAPISSUMA	INTERNO - NAO PROGRAMADA - MEIO AMBIENTE - QUEIMADA OU INCENDIO
18851452_17716740	CAETES	17/04/2024 12:47	17/04/2024 15:50	CAETES	INTERNO - NAO PROGRAMADA - MEIO AMBIENTE - ARVORE OU VEGETACAO
18851458_17715423	EXU	17/04/2024 12:48	17/04/2024 18:45	EXU	INTERNO - NAO PROGRAMADA - MEIO AMBIENTE - ARVORE OU VEGETACAO
18851466_17717042	PETROLINA	17/04/2024 12:53	18/04/2024 11:36	BARRA DE BEBEDOURO	INTERNO - NAO PROGRAMADA - MEIO AMBIENTE - VENTO
18851467_17721566	PETROLINA	17/04/2024 12:54	17/04/2024 21:08	MASSANGANO I	INTERNO - NAO PROGRAMADA - MEIO AMBIENTE - VENTO
18847267_17714515	FERREIROS	17/04/2024 13:00	17/04/2024 14:00	CONDADO	INTERNO - NAO PROGRAMADA - MEIO AMBIENTE - VENTO
18851491_17715474	TIMBAUBA	17/04/2024 13:02	17/04/2024 15:05	TIMBAUBA	INTERNO - NAO PROGRAMADA - MEIO AMBIENTE - DESCARGA ATMOSFERICA
18851492_17714765	PAULISTA	17/04/2024 13:04	17/04/2024 18:40	SAO BENEDITO	INTERNO - NAO PROGRAMADA - MEIO AMBIENTE - VENTO
18851492_17714765	PAULISTA	17/04/2024 13:04	17/04/2024 16:20	SAO BENEDITO	INTERNO - NAO PROGRAMADA - MEIO AMBIENTE - VENTO
18851492_17714765	PAULISTA	17/04/2024 13:04	17/04/2024 18:40	RIO DOCE	INTERNO - NAO PROGRAMADA - MEIO AMBIENTE - VENTO
18851495_17716368	SAO VICENTE FERRER	17/04/2024 13:05	17/04/2024 16:47	TIMBAUBA	INTERNO - NAO PROGRAMADA - MEIO AMBIENTE - VENTO
18851501_17715305	ARCOVERDE	17/04/2024 13:08	17/04/2024 17:39	ARCOVERDE	INTERNO - NAO PROGRAMADA - MEIO AMBIENTE - DESCARGA ATMOSFERICA
18851512_17715549	SAO BENTO DO UNA	17/04/2024 13:13	17/04/2024 17:58	LAJEDO	INTERNO - NAO PROGRAMADA - MEIO AMBIENTE - DESCARGA ATMOSFERICA
18851513_17716427	CAMARAGIBE	17/04/2024 13:14	17/04/2024 21:20	TABATINGA	INTERNO - NAO PROGRAMADA - MEIO AMBIENTE - ARVORE OU VEGETACAO
18851517_17715315	AGRESTINA	17/04/2024 13:15	17/04/2024 17:09	CARUARU	INTERNO - NAO PROGRAMADA - MEIO AMBIENTE - VENTO
18851524_17758369	SAO JOSE DA COROA GRANDE	17/04/2024 13:16	17/04/2024 16:25	BARREIROS	INTERNO - NAO PROGRAMADA - MEIO AMBIENTE - ARVORE OU VEGETACAO
18851565_17715089	SAO LOURENCO DA MATA	17/04/2024 13:29	17/04/2024 16:15	TABATINGA	INTERNO - NAO PROGRAMADA - MEIO AMBIENTE - DESCARGA ATMOSFERICA
18851568_17715657	SERRA TALHADA	17/04/2024 13:29	17/04/2024 15:09	SERRA TALHADA	INTERNO - NAO PROGRAMADA - MEIO AMBIENTE - VENTO
18851574_17714944	TAQUARITINGA DO NORTE	17/04/2024 13:33	17/04/2024 19:02	TORITAMA	INTERNO - NAO PROGRAMADA - MEIO AMBIENTE - ARVORE OU VEGETACAO
18851177_17714667	CARUARU	17/04/2024 13:40	17/04/2024 14:08	CAMPUS	INTERNO - NAO PROGRAMADA - MEIO AMBIENTE - QUEIMADA OU INCENDIO
18851603_17716858	CABO DE SANTO AGOSTINHO	17/04/2024 13:43	17/04/2024 23:59	ESCADA	INTERNO - NAO PROGRAMADA - MEIO AMBIENTE - VENTO
18851607_17716411	GOIANA	17/04/2024 13:44	18/04/2024 09:44	TEJUCUPAPO	INTERNO - NAO PROGRAMADA - MEIO AMBIENTE - QUEIMADA OU INCENDIO
18851654_17719819	JABOATAO DOS GUARARAPES	17/04/2024 14:03	19/04/2024 08:00	JABOATAO	INTERNO - NAO PROGRAMADA - MEIO AMBIENTE - DESCARGA ATMOSFERICA
18851655_17715437	CAMARAGIBE	17/04/2024 14:03	17/04/2024 17:01	SAO LOURENCO DA MATA	INTERNO - NAO PROGRAMADA - MEIO AMBIENTE - ARVORE OU VEGETACAO
18851655_17715437	CAMARAGIBE	17/04/2024 14:03	17/04/2024 16:38	SAO LOURENCO DA MATA	INTERNO - NAO PROGRAMADA - MEIO AMBIENTE - ARVORE OU VEGETACAO
18851657_17715265	RIBEIRAO	17/04/2024 14:04	17/04/2024 17:40	ESCADA	INTERNO - NAO PROGRAMADA - MEIO AMBIENTE - DESCARGA ATMOSFERICA
18851665_17719634	PARNAMIRIM	17/04/2024 14:07	19/04/2024 09:55	PARNAMIRIM	INTERNO - NAO PROGRAMADA - MEIO AMBIENTE - VENTO
18851684_17715633	PESQUEIRA	17/04/2024 14:15	17/04/2024 19:52	PESQUEIRA	INTERNO - NAO PROGRAMADA - MEIO AMBIENTE - ARVORE OU VEGETACAO
18851684_17715633	PESQUEIRA	17/04/2024 14:15	17/04/2024 20:55	PESQUEIRA	INTERNO - NAO PROGRAMADA - MEIO AMBIENTE - ARVORE OU VEGETACAO
18851725_17714650	IGARASSU	17/04/2024 14:26	17/04/2024 14:55	CRUZ DE REBOUCAS	INTERNO - NAO PROGRAMADA - MEIO AMBIENTE - VENTO
18851725_17714650	IGARASSU	17/04/2024 14:26	17/04/2024 14:55	IGARASSU	INTERNO - NAO PROGRAMADA - MEIO AMBIENTE - VENTO
18851564_17715130	PETROLINA	17/04/2024 14:48	17/04/2024 16:07	PETROLINA II	INTERNO - NAO PROGRAMADA - MEIO AMBIENTE - ARVORE OU VEGETACAO
18851736_17715071	BARREIROS	17/04/2024 14:59	17/04/2024 16:40	BARREIROS	INTERNO - NAO PROGRAMADA - MEIO AMBIENTE - ARVORE OU VEGETACAO
18851740_17715210	OLINDA	17/04/2024 15:01	17/04/2024 18:00	SAO BENEDITO	INTERNO - NAO PROGRAMADA - MEIO AMBIENTE - QUEIMADA OU INCENDIO
18851756_17715795	TAQUARITINGA DO NORTE	17/04/2024 15:06	17/04/2024 17:45	SANTA CRUZ DO CAPIBARIBE	INTERNO - NAO PROGRAMADA - MEIO AMBIENTE - VENTO
18851778_17715200	RECIFE	17/04/2024 15:12	17/04/2024 17:40	TAMARINEIRA	INTERNO - NAO PROGRAMADA - MEIO AMBIENTE - QUEIMADA OU INCENDIO
18851786_17715799	TAQUARITINGA DO NORTE	17/04/2024 15:15	17/04/2024 19:30	TORITAMA	INTERNO - NAO PROGRAMADA - MEIO AMBIENTE - QUEIMADA OU INCENDIO
18851800_17715941	RIBEIRAO	17/04/2024 15:20	17/04/2024 22:50	JOSE MARIANO	INTERNO - NAO PROGRAMADA - MEIO AMBIENTE - ARVORE OU VEGETACAO
18851804_17720793	CABO DE SANTO AGOSTINHO	17/04/2024 15:21	18/04/2024 12:50	CABO	INTERNO - NAO PROGRAMADA - MEIO AMBIENTE - DESCARGA ATMOSFERICA
18851807_17714871	CAMARAGIBE	17/04/2024 15:21	17/04/2024 19:30	CAMARAGIBE	INTERNO - NAO PROGRAMADA - MEIO AMBIENTE - ARVORE OU VEGETACAO
18851816_17722851	SANTA CRUZ	17/04/2024 15:25	18/04/2024 10:55	SANTA CRUZ	INTERNO - NAO PROGRAMADA - MEIO AMBIENTE - DESCARGA ATMOSFERICA
18851826_17724876	CHA GRANDE	17/04/2024 15:31	21/04/2024 10:50	JOSE MARIANO	INTERNO - NAO PROGRAMADA - MEIO AMBIENTE - DESCARGA ATMOSFERICA
18851827_17717135	SAO JOSE DO EGITO	17/04/2024 15:31	18/04/2024 09:14	SAO JOSE DO EGITO	INTERNO - NAO PROGRAMADA - MEIO AMBIENTE - ARVORE OU VEGETACAO
18851828_17725427	EXU	17/04/2024 15:32	22/04/2024 11:30	EXU	INTERNO - NAO PROGRAMADA - MEIO AMBIENTE - QUEIMADA OU INCENDIO
18851854_17717607	SANTA CRUZ	17/04/2024 15:42	18/04/2024 13:05	SANTA CRUZ	INTERNO - NAO PROGRAMADA - MEIO AMBIENTE - QUEIMADA OU INCENDIO
18851861_17716996	AFRANIO	17/04/2024 15:47	18/04/2024 09:15	AFRANIO	INTERNO - NAO PROGRAMADA - MEIO AMBIENTE - DESCARGA ATMOSFERICA
18851865_17715803	ALIANCA	17/04/2024 15:48	17/04/2024 20:02	CONDADO	INTERNO - NAO PROGRAMADA - MEIO AMBIENTE - VENTO
18851868_17716933	LAGOA GRANDE	17/04/2024 15:50	18/04/2024 09:53	SANTA MARIA DA BOA VISTA	INTERNO - NAO PROGRAMADA - MEIO AMBIENTE - VENTO
18851868_17716933	LAGOA GRANDE	17/04/2024 15:50	18/04/2024 09:53	BARRA DE BEBEDOURO	INTERNO - NAO PROGRAMADA - MEIO AMBIENTE - VENTO
18851913_17722859	EXU	17/04/2024 16:09	18/04/2024 15:08	EXU	INTERNO - NAO PROGRAMADA - MEIO AMBIENTE - DESCARGA ATMOSFERICA
18851921_17714943	RIACHO DAS ALMAS	17/04/2024 16:10	18/04/2024 19:40	RIACHO DAS ALMAS	INTERNO - NAO PROGRAMADA - MEIO AMBIENTE - EROSAO
18851921_17714943	RIACHO DAS ALMAS	17/04/2024 16:10	17/04/2024 20:48	RIACHO DAS ALMAS	INTERNO - NAO PROGRAMADA - MEIO AMBIENTE - EROSAO
18851921_17714943	RIACHO DAS ALMAS	17/04/2024 16:10	17/04/2024 18:30	CAMPUS	INTERNO - NAO PROGRAMADA - MEIO AMBIENTE - EROSAO
18851921_17714943	RIACHO DAS ALMAS	17/04/2024 16:10	17/04/2024 18:30	RIACHO DAS ALMAS	INTERNO - NAO PROGRAMADA - MEIO AMBIENTE - EROSAO
18851917_17715198	BREJAO	17/04/2024 16:10	17/04/2024 17:20	BREJAO	INTERNO - NAO PROGRAMADA - MEIO AMBIENTE - ARVORE OU VEGETACAO
18851927_17731923	SAO JOSE DO EGITO	17/04/2024 16:16	18/04/2024 16:05	SAO JOSE DO EGITO	INTERNO - NAO PROGRAMADA - MEIO AMBIENTE - VENTO
18851953_17716197	ARARIPINA	17/04/2024 16:27	18/04/2024 01:20	ARARIPINA	INTERNO - NAO PROGRAMADA - MEIO AMBIENTE - ARVORE OU VEGETACAO
18851954_17738175	CUSTODIA	17/04/2024 16:27	17/04/2024 17:12	CUSTODIA	INTERNO - NAO PROGRAMADA - MEIO AMBIENTE - DESCARGA ATMOSFERICA
18851993_17715088	LAGOA GRANDE	17/04/2024 16:39	17/04/2024 17:13	SANTA CRUZ	INTERNO - NAO PROGRAMADA - MEIO AMBIENTE - DESCARGA ATMOSFERICA
18852018_17715916	VITORIA DE SANTO ANTAO	17/04/2024 16:46	18/04/2024 17:00	VITORIA DE SANTO ANTAO	INTERNO - NAO PROGRAMADA - MEIO AMBIENTE - DESCARGA ATMOSFERICA
18852018_17715916	VITORIA DE SANTO ANTAO	17/04/2024 16:46	18/04/2024 21:24	VITORIA DE SANTO ANTAO	INTERNO - NAO PROGRAMADA - MEIO AMBIENTE - DESCARGA ATMOSFERICA
18852021_17715331	OURICURI	17/04/2024 16:47	17/04/2024 20:55	SANTA CRUZ	INTERNO - NAO PROGRAMADA - MEIO AMBIENTE - ARVORE OU VEGETACAO
18852027_17741458	CARUARU	17/04/2024 16:50	19/04/2024 11:20	CARUARU	INTERNO - NAO PROGRAMADA - MEIO AMBIENTE - ARVORE OU VEGETACAO
18852053_17718262	POCAO	17/04/2024 16:57	18/04/2024 18:20	PESQUEIRA	INTERNO - NAO PROGRAMADA - MEIO AMBIENTE - VENTO
18852059_17717190	IPOJUCA	17/04/2024 16:59	18/04/2024 11:00	ESCADA	INTERNO - NAO PROGRAMADA - MEIO AMBIENTE - ARVORE OU VEGETACAO
18852066_17715613	SAO JOAO	17/04/2024 17:01	17/04/2024 20:40	HELIOPOLIS	INTERNO - NAO PROGRAMADA - MEIO AMBIENTE - DESCARGA ATMOSFERICA
18852088_17715813	LIMOEIRO	17/04/2024 17:09	17/04/2024 20:25	VICIENCIA	INTERNO - NAO PROGRAMADA - MEIO AMBIENTE - VENTO
18852090_17717197	JABOATAO DOS GUARARAPES	17/04/2024 17:09	18/04/2024 12:32	PRAZERES	INTERNO - NAO PROGRAMADA - MEIO AMBIENTE - QUEIMADA OU INCENDIO
18852100_17725897	FREI MIGUELINHO	17/04/2024 17:13	18/04/2024 10:37	VERTENTES	INTERNO - NAO PROGRAMADA - MEIO AMBIENTE - DESCARGA ATMOSFERICA
18852102_17715238	AGUAS BELAS	17/04/2024 17:14	17/04/2024 18:21	AGUAS BELAS	INTERNO - NAO PROGRAMADA - MEIO AMBIENTE - DESCARGA ATMOSFERICA
18852119_17716690	PARNAMIRIM	17/04/2024 17:21	21/04/2024 22:30	PARNAMIRIM	INTERNO - NAO PROGRAMADA - MEIO AMBIENTE - ARVORE OU VEGETACAO
18852121_17716158	TABIRA	17/04/2024 17:22	17/04/2024 22:55	TABIRA	INTERNO - NAO PROGRAMADA - MEIO AMBIENTE - DESCARGA ATMOSFERICA
18852129_17716883	PETROLINA	17/04/2024 17:25	18/04/2024 10:51	AFRANIO	INTERNO - NAO PROGRAMADA - MEIO AMBIENTE - DESCARGA ATMOSFERICA
18852134_17716199	OLINDA	17/04/2024 17:26	18/04/2024 00:50	RIO DOCE	INTERNO - NAO PROGRAMADA - MEIO AMBIENTE - VENTO
18852135_17717753	TACAMBIO	17/04/2024 17:26	18/		

18852142_17731579	SAO JOSE DO BELMONTE	17/04/2024 17:29	18/04/2024 05:21	SAO JOSE DO BELMONTE	INTERNO - NAO PROGRAMADA - MEIO AMBIENTE - VENTO
18852158_17717071	SAO JOSE DO BELMONTE	17/04/2024 17:32	18/04/2024 13:33	SAO JOSE DO BELMONTE	INTERNO - NAO PROGRAMADA - MEIO AMBIENTE - VENTO
18852164_17718598	TIMBAUBA	17/04/2024 17:35	19/04/2024 09:00	TIMBAUBA	INTERNO - NAO PROGRAMADA - MEIO AMBIENTE - VENTO
18852164_17718864	TIMBAUBA	17/04/2024 17:35	19/04/2024 09:08	TIMBAUBA	INTERNO - NAO PROGRAMADA - MEIO AMBIENTE - VENTO
18852164_17718864	TIMBAUBA	17/04/2024 17:35	19/04/2024 09:00	TIMBAUBA	INTERNO - NAO PROGRAMADA - MEIO AMBIENTE - VENTO
18849009_17718894	BOM JARDIM	17/04/2024 17:37	17/04/2024 17:46	BOM JARDIM	INTERNO - NAO PROGRAMADA - MEIO AMBIENTE - VENTO
18852189_17750121	SAO VICENTE FERRER	17/04/2024 17:45	18/04/2024 10:59	MACAPARANA	INTERNO - NAO PROGRAMADA - MEIO AMBIENTE - ARVORE OU VEGETACAO
18852197_17716499	FEIRA NOVA	17/04/2024 17:47	18/04/2024 10:15	GLORIA DO GOITA	INTERNO - NAO PROGRAMADA - MEIO AMBIENTE - VENTO
18852220_17745580	BARRA DE GUABIRABA	17/04/2024 17:54	17/04/2024 23:20	CAMOCIM DE SAO FELIX	INTERNO - NAO PROGRAMADA - MEIO AMBIENTE - VENTO
18852230_17716204	BOM CONSELHO	17/04/2024 17:56	18/04/2024 00:23	BREJAO	INTERNO - NAO PROGRAMADA - MEIO AMBIENTE - VENTO
18852232_17718764	BODOCO	17/04/2024 17:56	18/04/2024 10:10	EXU	INTERNO - NAO PROGRAMADA - MEIO AMBIENTE - DESCARGA ATMOSFERICA
18852260_17716224	SAO CAETANO	17/04/2024 18:04	18/04/2024 01:00	SAO CAETANO	INTERNO - NAO PROGRAMADA - MEIO AMBIENTE - VENTO
18852261_17715526	RECIFE	17/04/2024 18:04	17/04/2024 20:17	MACAXEIRA	INTERNO - NAO PROGRAMADA - MEIO AMBIENTE - VENTO
18852271_17724999	ALTINHO	17/04/2024 18:08	18/04/2024 08:50	SAO CAETANO	INTERNO - NAO PROGRAMADA - MEIO AMBIENTE - VENTO
18852275_17718157	CATENDE	17/04/2024 18:09	19/04/2024 18:00	CATENDE	INTERNO - NAO PROGRAMADA - MEIO AMBIENTE - DESCARGA ATMOSFERICA
18852317_17715806	BREJO DA MADRE DE DEUS	17/04/2024 18:22	17/04/2024 21:20	SANTA CRUZ DO CAPIBARIBE	INTERNO - NAO PROGRAMADA - MEIO AMBIENTE - VENTO
18852320_17724596	SERRA TALHADA	17/04/2024 18:23	17/04/2024 22:32	FLORESTA	INTERNO - NAO PROGRAMADA - MEIO AMBIENTE - VENTO
18852324_17751447	TRINDADE	17/04/2024 18:23	17/04/2024 21:33	TRINDADE	INTERNO - NAO PROGRAMADA - MEIO AMBIENTE - VENTO
18852333_17724603	MIRANDIBA	17/04/2024 18:26	18/04/2024 12:25	BOM NOME	INTERNO - NAO PROGRAMADA - MEIO AMBIENTE - ARVORE OU VEGETACAO
18852339_17716299	PEDRA	17/04/2024 18:29	18/04/2024 08:37	ARCOVERDE	INTERNO - NAO PROGRAMADA - MEIO AMBIENTE - ARVORE OU VEGETACAO
18852391_17716195	ARARIPINA	17/04/2024 18:58	18/04/2024 00:10	ARARIPINA	INTERNO - NAO PROGRAMADA - MEIO AMBIENTE - ARVORE OU VEGETACAO
18852410_17717911	PEDRA	17/04/2024 19:12	18/04/2024 17:06	VENTUROSA	INTERNO - NAO PROGRAMADA - MEIO AMBIENTE - DESCARGA ATMOSFERICA
18852418_17716185	BREJO DA MADRE DE DEUS	17/04/2024 19:19	19/04/2024 15:00	BREJO DA MADRE DE DEUS	INTERNO - NAO PROGRAMADA - MEIO AMBIENTE - DESCARGA ATMOSFERICA
18852427_17718388	CARUARU	17/04/2024 19:23	18/04/2024 22:13	CAMPUS	INTERNO - NAO PROGRAMADA - MEIO AMBIENTE - QUEIMADA OU INCENDIO
18852430_17724261	MACHADOS	17/04/2024 19:25	17/04/2024 23:15	BOM JARDIM	INTERNO - NAO PROGRAMADA - MEIO AMBIENTE - VENTO
18852446_17715436	PANELAS	17/04/2024 19:32	18/04/2024 00:39	CUPIRA	INTERNO - NAO PROGRAMADA - MEIO AMBIENTE - DESCARGA ATMOSFERICA
18852446_17715436	PANELAS	17/04/2024 19:32	18/04/2024 00:44	CUPIRA	INTERNO - NAO PROGRAMADA - MEIO AMBIENTE - DESCARGA ATMOSFERICA
18852448_17719064	EXU	17/04/2024 19:35	18/04/2024 10:57	EXU	INTERNO - NAO PROGRAMADA - MEIO AMBIENTE - VENTO
18852452_17715442	SERTANIA	17/04/2024 19:39	17/04/2024 21:05	SERTANIA	INTERNO - NAO PROGRAMADA - MEIO AMBIENTE - DESCARGA ATMOSFERICA
18852457_17716490	ITAIBA	17/04/2024 19:41	18/04/2024 08:08	AGUAS BELAS	INTERNO - NAO PROGRAMADA - MEIO AMBIENTE - DESCARGA ATMOSFERICA
18852457_17716490	ITAIBA	17/04/2024 19:41	18/04/2024 07:40	AGUAS BELAS	INTERNO - NAO PROGRAMADA - MEIO AMBIENTE - DESCARGA ATMOSFERICA
18852485_17717046	RECIFE	17/04/2024 19:55	18/04/2024 11:25	PARATIBE I	INTERNO - NAO PROGRAMADA - MEIO AMBIENTE - ARVORE OU VEGETACAO
18852499_17717083	RECIFE	17/04/2024 20:04	18/04/2024 14:45	PARATIBE I	INTERNO - NAO PROGRAMADA - MEIO AMBIENTE - VENTO
18852512_17715770	CONDADO	17/04/2024 20:18	17/04/2024 21:35	CONDADO	INTERNO - NAO PROGRAMADA - MEIO AMBIENTE - VENTO
18852513_17735785	BONITO	17/04/2024 20:19	21/04/2024 09:45	PALMARES	INTERNO - NAO PROGRAMADA - MEIO AMBIENTE - DESCARGA ATMOSFERICA
18852513_17735787	BONITO	17/04/2024 20:19	21/04/2024 09:45	PALMARES	INTERNO - NAO PROGRAMADA - MEIO AMBIENTE - DESCARGA ATMOSFERICA
18852524_17715798	TIMBAUBA	17/04/2024 20:27	17/04/2024 21:45	TIMBAUBA	INTERNO - NAO PROGRAMADA - MEIO AMBIENTE - VENTO
18852534_17722861	MOREILANDIA	17/04/2024 20:35	18/04/2024 16:10	EXU	INTERNO - NAO PROGRAMADA - MEIO AMBIENTE - VENTO
18852536_17724524	BEZERROS	17/04/2024 20:36	17/04/2024 23:00	RIACHO DAS ALMAS	INTERNO - NAO PROGRAMADA - MEIO AMBIENTE - VENTO
18852597_17716505	BONITO	17/04/2024 21:23	18/04/2024 00:00	BONITO	INTERNO - NAO PROGRAMADA - MEIO AMBIENTE - ARVORE OU VEGETACAO
18852597_17716505	BONITO	17/04/2024 21:23	17/04/2024 23:15	BONITO	INTERNO - NAO PROGRAMADA - MEIO AMBIENTE - ARVORE OU VEGETACAO
18852597_17716505	BONITO	17/04/2024 21:23	19/04/2024 20:05	BONITO	INTERNO - NAO PROGRAMADA - MEIO AMBIENTE - ARVORE OU VEGETACAO
18852196_17715917	CABO DE SANTO AGOSTINHO	17/04/2024 21:35	17/04/2024 22:30	CABO	INTERNO - NAO PROGRAMADA - MEIO AMBIENTE - QUEIMADA OU INCENDIO
18852618_17716210	SAIRE	17/04/2024 21:38	18/04/2024 02:13	CAMOCIM DE SAO FELIX	INTERNO - NAO PROGRAMADA - MEIO AMBIENTE - VENTO
18852632_17715777	PAULISTA	17/04/2024 21:51	17/04/2024 22:54	SAO BENEDITO	INTERNO - NAO PROGRAMADA - MEIO AMBIENTE - ARVORE OU VEGETACAO
18852632_17715777	PAULISTA	17/04/2024 21:51	17/04/2024 23:05	RIO DOCE	INTERNO - NAO PROGRAMADA - MEIO AMBIENTE - ARVORE OU VEGETACAO
18852632_17715777	PAULISTA	17/04/2024 21:51	17/04/2024 22:54	PARATIBE I	INTERNO - NAO PROGRAMADA - MEIO AMBIENTE - ARVORE OU VEGETACAO
18852632_17715777	PAULISTA	17/04/2024 21:51	17/04/2024 23:05	SAO BENEDITO	INTERNO - NAO PROGRAMADA - MEIO AMBIENTE - ARVORE OU VEGETACAO
18852639_17716208	CAMOCIM DE SAO FELIX	17/04/2024 21:52	18/04/2024 01:03	CAMOCIM DE SAO FELIX	INTERNO - NAO PROGRAMADA - MEIO AMBIENTE - VENTO
18852694_17715911	PAUDALHO	17/04/2024 22:03	17/04/2024 23:20	PAUDALHO	INTERNO - NAO PROGRAMADA - MEIO AMBIENTE - ARVORE OU VEGETACAO
18852694_17715911	PAUDALHO	17/04/2024 22:03	17/04/2024 23:20	SAO LOURENCO DA MATA	INTERNO - NAO PROGRAMADA - MEIO AMBIENTE - ARVORE OU VEGETACAO
18852694_17715911	PAUDALHO	17/04/2024 22:03	18/04/2024 19:17	PAUDALHO	INTERNO - NAO PROGRAMADA - MEIO AMBIENTE - ARVORE OU VEGETACAO
18852694_17715911	SANTA MARIA DA BOA VISTA	17/04/2024 22:03	18/04/2024 09:11	SANTA MARIA DA BOA VISTA	INTERNO - NAO PROGRAMADA - MEIO AMBIENTE - VENTO
18852725_17716991	TIMBAUBA	17/04/2024 22:39	18/04/2024 12:10	TIMBAUBA	INTERNO - NAO PROGRAMADA - MEIO AMBIENTE - ARVORE OU VEGETACAO
18852694_17715939	PAUDALHO	17/04/2024 23:16	18/04/2024 19:17	PAUDALHO	INTERNO - NAO PROGRAMADA - MEIO AMBIENTE - ARVORE OU VEGETACAO
18852749_17735050	ALIANCA	17/04/2024 23:18	18/04/2024 03:15	VICIENCIA	INTERNO - NAO PROGRAMADA - MEIO AMBIENTE - ARVORE OU VEGETACAO
18852750_17717267	PAULISTA	17/04/2024 23:19	18/04/2024 12:29	PARATIBE I	INTERNO - NAO PROGRAMADA - MEIO AMBIENTE - DESCARGA ATMOSFERICA
18852763_17715960	PARNAMIRIM	17/04/2024 23:34	18/04/2024 05:42	PARNAMIRIM	INTERNO - NAO PROGRAMADA - MEIO AMBIENTE - DESCARGA ATMOSFERICA
18852763_17715960	PARNAMIRIM	17/04/2024 23:34	18/04/2024 17:10	PARNAMIRIM	INTERNO - NAO PROGRAMADA - MEIO AMBIENTE - DESCARGA ATMOSFERICA
18852763_17715960	PARNAMIRIM	17/04/2024 23:34	18/04/2024 02:08	PARNAMIRIM	INTERNO - NAO PROGRAMADA - MEIO AMBIENTE - DESCARGA ATMOSFERICA
18852763_17715960	PARNAMIRIM	17/04/2024 23:34	18/04/2024 05:52	PARNAMIRIM	INTERNO - NAO PROGRAMADA - MEIO AMBIENTE - DESCARGA ATMOSFERICA
18852763_17715960	PARNAMIRIM	17/04/2024 23:34	18/04/2024 17:10	OURICURI	INTERNO - NAO PROGRAMADA - MEIO AMBIENTE - DESCARGA ATMOSFERICA
18852765_17716752	RECIFE	17/04/2024 23:40	18/04/2024 09:00	BEBERIBE	INTERNO - NAO PROGRAMADA - MEIO AMBIENTE - VENTO
18852766_17716628	RIACHO DAS ALMAS	17/04/2024 23:46	18/04/2024 14:43	RIACHO DAS ALMAS	INTERNO - NAO PROGRAMADA - MEIO AMBIENTE - VENTO
18852771_17716242	CAMARAGIBE	18/04/2024 00:04	18/04/2024 04:00	CAMARAGIBE	INTERNO - NAO PROGRAMADA - MEIO AMBIENTE - QUEIMADA OU INCENDIO
18852773_17724453	SAO LOURENCO DA MATA	18/04/2024 00:06	19/04/2024 03:17	SAO LOURENCO DA MATA	INTERNO - NAO PROGRAMADA - MEIO AMBIENTE - ARVORE OU VEGETACAO
18852778_17716133	CABO DE SANTO AGOSTINHO	18/04/2024 00:12	18/04/2024 04:16	CABO	INTERNO - NAO PROGRAMADA - MEIO AMBIENTE - VENTO
18852778_17716133	CABO DE SANTO AGOSTINHO	18/04/2024 00:12	18/04/2024 00:16	CABO	INTERNO - NAO PROGRAMADA - MEIO AMBIENTE - VENTO
18852778_17716133	CABO DE SANTO AGOSTINHO	18/04/2024 00:12	18/04/2024 00:19	CABO	INTERNO - NAO PROGRAMADA - MEIO AMBIENTE - VENTO
18852778_17716133	CABO DE SANTO AGOSTINHO	18/04/2024 00:12	18/04/2024 01:37	CABO	INTERNO - NAO PROGRAMADA - MEIO AMBIENTE - VENTO
18852778_17716133	CABO DE SANTO AGOSTINHO	18/04/2024 00:12	18/04/2024 01:37	CABO	INTERNO - NAO PROGRAMADA - MEIO AMBIENTE - VENTO
18852802_17716261	RECIFE	18/04/2024 01:00	18/04/2024 07:29	CAMARAGIBE	INTERNO - NAO PROGRAMADA - MEIO AMBIENTE - ARVORE OU VEGETACAO
18852802_17716262	RECIFE	18/04/2024 01:00	18/04/2024 07:29	CAMARAGIBE	INTERNO - NAO PROGRAMADA - MEIO AMBIENTE - ARVORE OU VEGETACAO
18852802_17716262	RECIFE	18/04/2024 01:00	18/04/2024 07:29	CAXANGA	INTERNO - NAO PROGRAMADA - MEIO AMBIENTE - ARVORE OU VEGETACAO
18852841_17754334	PAULISTA	18/04/2024 01:59	18/04/2024 10:10	PAU AMARELO	INTERNO - NAO PROGRAMADA - MEIO AMBIENTE - VENTO
18852854_17724607	AFOGADOS DA INGAZEIRA	18/04/2024 02:50	18/04/2024 11:38	TABIRA	INTERNO - NAO PROGRAMADA - MEIO AMBIENTE - DESCARGA ATMOSFERICA
18852875_17716318	CUSTODIA	18/04/2024 04:12	18/04/2024 07:13	CUSTODIA	INTERNO - NAO PROGRAMADA - MEIO AMBIENTE - VENTO
18852882_17716813	SALGUEIRO	18/04/2024 04:44	18/04/2024 11:14	SALGUEIRO	INTERNO - NAO PROGRAMADA - MEIO AMBIENTE - ARVORE OU VEGETACAO
18852890_17717102	IATI	18/04/2024 05:01	18/04/2024 12:50	BOM CONSELHO	INTERNO - NAO PROGRAMADA - MEIO AMBIENTE - VENTO
18852898_17716965	SAO VICENTE FERRER	18/04/2024 05:26	18/04/2024 14:58	MACAPARANA	INTERNO - NAO PROGRAMADA - MEIO AMBIENTE - VENTO
18852898_17716965	SAO VICENTE FERRER	18/04/2024 05:26	18/04/2024 14:58	TIMBAUBA	INTERNO - NAO PROGRAMADA - MEIO AMBIENTE - VENTO
18852902_17718559	TUPARETAMA	18/04/2024 05:36	18/04/2024 22:35	SAO JOSE DO EGITO	INTERNO - NAO PROGRAMADA - MEIO AMBIENTE - VENTO
18852903_17717320	SOLIDAO	18/04/2024 05:36	18/04/2024 11:20	TABIRA	INTERNO - NAO PROGRAMADA - MEIO AMBIENTE - VENTO
18852908_17729218	AMARAJI	18/04/2024 05:40	18/04/2024 09:00	VITORIA DE SANTO ANTAO	INTERNO - NAO PROGRAMADA - MEIO AMBIENTE - DESCARGA ATMOSFERICA
18852909_17717454	BELO JARDIM	18/04/2024 05:41	18/04/2024 15:33	BREJO DA MADRE DE DEUS	INTERNO - NAO PROGRAMADA - MEIO AMBIENTE - DESCARGA ATMOSFERICA
18852910_17716873	SAO CAETANO	18/04/2024 05:42	18/04/2024 10:57	SAO CAETANO	INTERNO - NAO PROGRAMADA - MEIO AMBIENTE - VENTO
18852929_17716281	SERRITA	18/04/2024 05:57	18/04/2024 08:37	SERRITA	INTERNO - NAO PROGRAMADA - MEIO AMBIENTE - VENTO
18852923_17716851	BARREIROS	18/04/2024 05:57	21/04/2024 15:00	BARREIROS	INTERNO - NAO PROGRAMADA - MEIO AMBIENTE - ARVORE OU VEGETACAO
18852933_17716514	CUPIRA	18/04/2024 06:07	18/04/2024 10:21	CUPIRA	INTERNO - NAO PROGRAMADA - MEIO AMBIENTE - VENTO
18852940_17718402	VENTUROSA	18/04/2024 06:12	18/04/2024 20:45	VENTUROSA	INTERNO - NAO PROGRAMADA - MEIO AMBIENTE - VENTO
18852947_17716831	OROBO	18/04/2024 06:20	18/04/2024 11:40	BOM JARDIM	INTERNO - NAO PROGRAMADA - MEIO AMBIENTE - VENTO
18852763_17716285	PARNAMIRIM	18/04/2024 06:25	18/04/2024 11:37	PARNAMIRIM	INTERNO - NAO PROGRAMADA - MEIO AMBIENTE - DESCARGA ATMOSFERICA
18852763_17716285	PARNAMIRIM	18/04/2024 06:25	18/04/2024 16:19	PARNAMIRIM	INTERNO - NAO PROGRAMADA - MEIO AMBIENTE - DESCARGA ATMOSFERICA
18852957_17717336	SAO JOSE DO BELMONTE	18/04/2024 06:29	18/04/2024 11:10	BOM NOME	INTERNO - NAO PROGRAMADA - MEIO AMBIENTE - DESCARGA ATMOSFERICA
18852966_17716746	OURICURI	18/04/2024 06:41	18/04/2024 09:39	OURICURI	INTERNO - NAO PROGRAMADA - MEIO AMBIENTE - VENTO
18852966_17716746	OURICURI	18/04/2024 06:41	18/04/2024 09:55	OURICURI	INTERNO - NAO PROGRAMADA - MEIO AMBIENTE - VENTO
18852976_17718550	BREJO DA MADRE DE DEUS	18/04/2024 06:48	18/04/2024 14:15	BREJO DA MADRE DE DEUS	INTERNO - NAO PROGRAMADA - MEIO AMBIENTE - VENTO
18852977_17719075	BODOCO	18/04/2024 06:48	18/04/2024 13:14	PARNAMIRIM	INTERNO - NAO PROGRAMADA - MEIO AMBIENTE - VENTO
18852979_17716838	SAO VICENTE FERRER	18/04/2024 06:50	18/04/2024 10:47	MACAPARANA	INTERNO - NAO PROGRAMADA - MEIO AMBIENTE - VENTO
18852982_17720325	CABO DE SANTO AGOSTINHO	18/04/2024 06:52	18/04/2024 10:42	ENSEADA DOS CORAIS	INTERNO - NAO PROGRAMADA - MEIO AMBIENTE - ARVORE OU VEGETACAO
18852992_17716447	RECIFE	18/04/2024 06:55	18/04/2024 08:08	IMBIRIBEIRA	INTERNO - NAO PROGRAMADA - MEIO AMBIENTE - ARVORE OU VEGETACAO
18852992_17716447	RECIFE	18/04/2024 06:55	18/04/2024 08:18	IMBIRIBEIRA	INTERNO - NAO PROGRAMADA - MEIO AMBIENTE - ARVORE OU VEGETACAO
18853002_17717250	ARARIPINA	18/04/2024 07:02	18/04/2024 08:40	ARARIPINA	INTERNO - NAO PROGRAMADA - MEIO AMBIENTE - ARVORE OU VEGETACAO
18853003_17717339	FLORES	18/04/2024 07:03	18/04/2024 11:34	FLORES	INTERNO - NAO PROGRAMADA - MEIO AMBIENTE - VENTO
18853005_17717016	BOM CONSELHO	18/04/2024 07:04	18/04/2024 13:10	BOM CONSELHO	INTERNO - NAO PROGRAMADA - MEIO AMBIENTE - ARVORE OU VEGETACAO
18853007_17716367	OURICURI	18/04/2024 07:04	18/04/2024 08:50	OURICURI	INTERNO - NAO PROGRAMADA - MEIO AMBIENTE - DESCARGA ATMOSFERICA
18853010_17734370	SANTA MARIA DO CAMBUCA	18/04/2024 07:07	18/04/2024 12:35	SURUBIM	INTERNO - NAO PROGRAMADA - MEIO AMBIENTE - DESCARGA ATMOSFERICA
18853014_17716923	POMBOS	18/04/2024 07:09	18/04/2024 11:35	VITORIA DE SANTO ANTAO II	INTERNO - NAO PROGRAMADA - MEIO AMBIENTE - ARVORE OU VEGETACAO
18852802_17716301	RECIFE	18/04/2024 07:15	18/04/2024 07:29	CAMARAGIBE	INTERNO - NAO PROGRAMADA - MEIO AMBIENTE - ARVORE OU VEGETACAO
18853034_17718201	BELO JARDIM	18/04/2024 07:16	18/04/2024 17:20	BELO JARDIM	INTERNO - NAO PROGRAMADA - MEIO AMBIENTE - VENTO
18853037_17716845	CARNAIBA	18/04/2024 07:16	18/04/2024 11:07	AFOGADOS DA INGAZEIRA	INTERNO - NAO PROGRAMADA - MEIO AMBIENTE - DESCARGA ATMOSFERICA
18853048_17716714	BOM JARDIM	18/04/2024 07:22	18/04/2024 10:26	BOM JARDIM	INTERNO - NAO PROGRAMADA - MEIO AMBIENTE - ARVORE OU VEGETACAO



18853095_17717291	TIMBAUBA	18/04/2024 07:39	18/04/2024 14:40	TIMBAUBA	INTERNO - NAO PROGRAMADA - MEIO AMBIENTE - VENTO
18853096_17720322	TUPANATINGA	18/04/2024 07:39	19/04/2024 15:18	BUIQUE	INTERNO - NAO PROGRAMADA - MEIO AMBIENTE - DESCARGA ATMOSFERICA
18853124_17734069	CARUARU	18/04/2024 07:53	18/04/2024 09:29	CARUARU	INTERNO - NAO PROGRAMADA - MEIO AMBIENTE - ARVORE OU VEGETACAO
18853132_17716783	ABREU E LIMA	18/04/2024 07:55	18/04/2024 12:37	PAUDALHO	INTERNO - NAO PROGRAMADA - MEIO AMBIENTE - ARVORE OU VEGETACAO
18853141_17717049	ARARIPINA	18/04/2024 07:57	18/04/2024 11:50	ARARIPINA	INTERNO - NAO PROGRAMADA - MEIO AMBIENTE - ARVORE OU VEGETACAO
18853141_17717049	ARARIPINA	18/04/2024 07:57	18/04/2024 10:45	ARARIPINA	INTERNO - NAO PROGRAMADA - MEIO AMBIENTE - ARVORE OU VEGETACAO
18853143_17717312	TRINDADE	18/04/2024 07:58	18/04/2024 14:59	TRINDADE	INTERNO - NAO PROGRAMADA - MEIO AMBIENTE - QUEIMADA OU INCENDIO
18853151_17716743	AGUA PRETA	18/04/2024 08:00	18/04/2024 10:19	PALMARES	INTERNO - NAO PROGRAMADA - MEIO AMBIENTE - DESCARGA ATMOSFERICA
18853156_17731128	AMARAJI	18/04/2024 08:01	18/04/2024 12:20	JOSE MARIANO	INTERNO - NAO PROGRAMADA - MEIO AMBIENTE - DESCARGA ATMOSFERICA
18853159_17722961	PARNAMIRIM	18/04/2024 08:01	18/04/2024 17:55	PARNAMIRIM	INTERNO - NAO PROGRAMADA - MEIO AMBIENTE - VENTO
18853165_17717224	OURICURI	18/04/2024 08:02	18/04/2024 12:00	OURICURI	INTERNO - NAO PROGRAMADA - MEIO AMBIENTE - VENTO
18853175_17718095	CARNAUBEIRA DA PENHA	18/04/2024 08:04	18/04/2024 11:37	BOM NOME	INTERNO - NAO PROGRAMADA - MEIO AMBIENTE - VENTO
18853183_17722976	ARARIPINA	18/04/2024 08:09	18/04/2024 19:18	ARARIPINA	INTERNO - NAO PROGRAMADA - MEIO AMBIENTE - ARVORE OU VEGETACAO
18853190_17716516	QUIPAPA	18/04/2024 08:12	18/04/2024 11:48	QUIPAPA	INTERNO - NAO PROGRAMADA - MEIO AMBIENTE - ARVORE OU VEGETACAO
18853198_17716943	SAIRE	18/04/2024 08:14	18/04/2024 12:00	BEZERRAS	INTERNO - NAO PROGRAMADA - MEIO AMBIENTE - DESCARGA ATMOSFERICA
18853205_17731914	CARNAIBA	18/04/2024 08:15	18/04/2024 15:20	CARNAIBA	INTERNO - NAO PROGRAMADA - MEIO AMBIENTE - DESCARGA ATMOSFERICA
18853229_17750251	PASSIRA	18/04/2024 08:23	18/04/2024 11:45	PASSIRA	INTERNO - NAO PROGRAMADA - MEIO AMBIENTE - VENTO
18853265_17716765	CUSTODIA	18/04/2024 08:33	18/04/2024 11:24	CUSTODIA	INTERNO - NAO PROGRAMADA - MEIO AMBIENTE - ARVORE OU VEGETACAO
18853124_17734074	CARUARU	18/04/2024 08:34	18/04/2024 09:29	CARUARU	INTERNO - NAO PROGRAMADA - MEIO AMBIENTE - ARVORE OU VEGETACAO
18853274_17720282	AGUA PRETA	18/04/2024 08:35	18/04/2024 19:00	PALMARES	INTERNO - NAO PROGRAMADA - MEIO AMBIENTE - VENTO
18853283_17716491	BODOCO	18/04/2024 08:38	18/04/2024 10:00	OURICURI	INTERNO - NAO PROGRAMADA - MEIO AMBIENTE - VENTO
18853286_17755934	QUIPAPA	18/04/2024 08:39	18/04/2024 12:50	QUIPAPA	INTERNO - NAO PROGRAMADA - MEIO AMBIENTE - VENTO
18853297_17731912	FLORES	18/04/2024 08:44	18/04/2024 11:10	SERRA TALHADA	INTERNO - NAO PROGRAMADA - MEIO AMBIENTE - VENTO
18853361_17719421	GLORIA DO GOITA	18/04/2024 09:05	19/04/2024 10:15	VITORIA DE SANTO ANTAO	INTERNO - NAO PROGRAMADA - MEIO AMBIENTE - DESCARGA ATMOSFERICA
18853374_17717426	BUIQUE	18/04/2024 09:09	18/04/2024 14:53	BUIQUE	INTERNO - NAO PROGRAMADA - MEIO AMBIENTE - VENTO
18853386_17717905	SALGUEIRO	18/04/2024 09:11	18/04/2024 11:38	SALGUEIRO	INTERNO - NAO PROGRAMADA - MEIO AMBIENTE - VENTO
18853401_17716587	SAO JOAO	18/04/2024 09:15	18/04/2024 15:00	HELIOPOLIS	INTERNO - NAO PROGRAMADA - MEIO AMBIENTE - VENTO
18853401_17716587	SAO JOAO	18/04/2024 09:15	18/04/2024 10:42	HELIOPOLIS	INTERNO - NAO PROGRAMADA - MEIO AMBIENTE - VENTO
18853401_17716587	SAO JOAO	18/04/2024 09:15	18/04/2024 10:42	ANGELIM	INTERNO - NAO PROGRAMADA - MEIO AMBIENTE - VENTO
18853402_17717564	PETROLINA	18/04/2024 09:16	18/04/2024 15:50	MASSANGANGO I	INTERNO - NAO PROGRAMADA - MEIO AMBIENTE - VENTO
18853405_17717647	PAULISTA	18/04/2024 09:17	18/04/2024 23:20	PAU AMARELO	INTERNO - NAO PROGRAMADA - MEIO AMBIENTE - ARVORE OU VEGETACAO
18853434_17716810	BOM JARDIM	18/04/2024 09:25	19/04/2024 08:05	BOM JARDIM	INTERNO - NAO PROGRAMADA - MEIO AMBIENTE - VENTO
18853434_17716810	BOM JARDIM	18/04/2024 09:25	18/04/2024 12:40	BOM JARDIM	INTERNO - NAO PROGRAMADA - MEIO AMBIENTE - VENTO
18853463_17723342	MORELANDIA	18/04/2024 09:33	20/04/2024 10:40	EXU	INTERNO - NAO PROGRAMADA - MEIO AMBIENTE - VENTO
18853466_17734381	BEZERRAS	18/04/2024 09:35	18/04/2024 13:20	AGRESTINA	INTERNO - NAO PROGRAMADA - MEIO AMBIENTE - DESCARGA ATMOSFERICA
18853475_17730613	SERRITA	18/04/2024 09:36	22/04/2024 09:06	PARNAMIRIM	INTERNO - NAO PROGRAMADA - MEIO AMBIENTE - DESCARGA ATMOSFERICA
18853478_17721161	BREJO DA MADRE DE DEUS	18/04/2024 09:37	19/04/2024 11:03	CAMPUS	INTERNO - NAO PROGRAMADA - MEIO AMBIENTE - ARVORE OU VEGETACAO
18853482_17754442	BETANIA	18/04/2024 09:39	18/04/2024 13:02	FLORES	INTERNO - NAO PROGRAMADA - MEIO AMBIENTE - ARVORE OU VEGETACAO
18853487_17717725	SAO JOAQUIM DO MONTE	18/04/2024 09:41	19/04/2024 10:00	AGRESTINA	INTERNO - NAO PROGRAMADA - MEIO AMBIENTE - DESCARGA ATMOSFERICA
18853491_17718007	IBIRAJUBA	18/04/2024 09:42	18/04/2024 18:45	LAJEDO	INTERNO - NAO PROGRAMADA - MEIO AMBIENTE - ARVORE OU VEGETACAO
18853987_17718239	PESQUEIRA	18/04/2024 09:43	18/04/2024 19:35	PESQUEIRA	INTERNO - NAO PROGRAMADA - MEIO AMBIENTE - DESCARGA ATMOSFERICA
18853519_17731905	SERRA TALHADA	18/04/2024 09:52	18/04/2024 10:30	SERRA TALHADA	INTERNO - NAO PROGRAMADA - MEIO AMBIENTE - VENTO
18853528_17720209	VERDEJANTE	18/04/2024 09:56	19/04/2024 12:20	SALGUEIRO	INTERNO - NAO PROGRAMADA - MEIO AMBIENTE - VENTO
18853534_17724538	SANTA MARIA DA BOA VISTA	18/04/2024 09:59	18/04/2024 14:45	SANTA MARIA DA BOA VISTA	INTERNO - NAO PROGRAMADA - MEIO AMBIENTE - VENTO
18853557_17716903	JOAO ALFREDO	18/04/2024 10:04	18/04/2024 13:19	BOM JARDIM	INTERNO - NAO PROGRAMADA - MEIO AMBIENTE - ARVORE OU VEGETACAO
18853576_17750717	GRAVATA	18/04/2024 10:08	18/04/2024 10:14	GRAVATA	INTERNO - NAO PROGRAMADA - MEIO AMBIENTE - VENTO
18853576_17750717	GRAVATA	18/04/2024 10:08	18/04/2024 10:14	BEZERRAS	INTERNO - NAO PROGRAMADA - MEIO AMBIENTE - VENTO
18853576_17750717	GRAVATA	18/04/2024 10:08	18/04/2024 13:30	GRAVATA	INTERNO - NAO PROGRAMADA - MEIO AMBIENTE - VENTO
18853576_17750717	GRAVATA	18/04/2024 10:08	18/04/2024 13:30	BEZERRAS	INTERNO - NAO PROGRAMADA - MEIO AMBIENTE - VENTO
18853587_17719590	VICENCIA	18/04/2024 10:16	19/04/2024 10:02	VICENCIA	INTERNO - NAO PROGRAMADA - MEIO AMBIENTE - VENTO
18853601_17718841	ALIANCA	18/04/2024 10:17	19/04/2024 00:50	VICENCIA	INTERNO - NAO PROGRAMADA - MEIO AMBIENTE - DESCARGA ATMOSFERICA
18853588_17725381	GRANITO	18/04/2024 10:17	21/04/2024 15:28	PARNAMIRIM	INTERNO - NAO PROGRAMADA - MEIO AMBIENTE - DESCARGA ATMOSFERICA
18853592_17728138	SERTANIA	18/04/2024 10:18	18/04/2024 14:40	SERTANIA	INTERNO - NAO PROGRAMADA - MEIO AMBIENTE - ARVORE OU VEGETACAO
18853595_17719395	INAJA	18/04/2024 10:18	18/04/2024 17:47	INAJA	INTERNO - NAO PROGRAMADA - MEIO AMBIENTE - ARVORE OU VEGETACAO
18853595_17719395	INAJA	18/04/2024 10:18	18/04/2024 16:15	INAJA	INTERNO - NAO PROGRAMADA - MEIO AMBIENTE - ARVORE OU VEGETACAO
18853597_17720111	JOAQUIM NABUCO	18/04/2024 10:19	19/04/2024 14:56	JOSE MARIANO	INTERNO - NAO PROGRAMADA - MEIO AMBIENTE - DESCARGA ATMOSFERICA
18853602_17716930	BREJO DA MADRE DE DEUS	18/04/2024 10:20	18/04/2024 12:20	CAMPUS	INTERNO - NAO PROGRAMADA - MEIO AMBIENTE - ARVORE OU VEGETACAO
18853606_17718623	BODOCO	18/04/2024 10:21	18/04/2024 22:30	TRINDADE	INTERNO - NAO PROGRAMADA - MEIO AMBIENTE - VENTO
18853612_17718853	JABOATAO DOS GUARARAPES	18/04/2024 10:23	18/04/2024 19:20	PRAZERES	INTERNO - NAO PROGRAMADA - MEIO AMBIENTE - DESCARGA ATMOSFERICA
18853631_17717850	TUPANATINGA	18/04/2024 10:27	18/04/2024 15:40	BUIQUE	INTERNO - NAO PROGRAMADA - MEIO AMBIENTE - DESCARGA ATMOSFERICA
18853637_17716928	LAGOA DOS GATOS	18/04/2024 10:29	18/04/2024 12:23	CUPIRA	INTERNO - NAO PROGRAMADA - MEIO AMBIENTE - VENTO
18852612_17716885	CARUARU	18/04/2024 10:30	18/04/2024 11:27	CARUARU	INTERNO - NAO PROGRAMADA - MEIO AMBIENTE - QUEIMADA OU INCENDIO
18852766_17716676	RIACHO DAS ALMAS	18/04/2024 10:34	18/04/2024 10:39	RIACHO DAS ALMAS	INTERNO - NAO PROGRAMADA - MEIO AMBIENTE - VENTO
18852766_17716676	RIACHO DAS ALMAS	18/04/2024 10:34	18/04/2024 10:39	CAMPUS	INTERNO - NAO PROGRAMADA - MEIO AMBIENTE - VENTO
18852766_17716676	RIACHO DAS ALMAS	18/04/2024 10:34	18/04/2024 14:43	RIACHO DAS ALMAS	INTERNO - NAO PROGRAMADA - MEIO AMBIENTE - VENTO
18852766_17716676	RIACHO DAS ALMAS	18/04/2024 10:34	18/04/2024 20:03	RIACHO DAS ALMAS	INTERNO - NAO PROGRAMADA - MEIO AMBIENTE - VENTO
18853655_17717104	BOM JARDIM	18/04/2024 10:36	18/04/2024 13:25	BOM JARDIM	INTERNO - NAO PROGRAMADA - MEIO AMBIENTE - VENTO
18853662_17725904	MACHADOS	18/04/2024 10:39	18/04/2024 15:20	BOM JARDIM	INTERNO - NAO PROGRAMADA - MEIO AMBIENTE - ARVORE OU VEGETACAO
18853671_17717572	CARUARU	18/04/2024 10:42	18/04/2024 15:46	CAMPUS	INTERNO - NAO PROGRAMADA - MEIO AMBIENTE - VENTO
18853712_17750266	CUMARU	18/04/2024 10:52	18/04/2024 13:30	PASSIRA	INTERNO - NAO PROGRAMADA - MEIO AMBIENTE - VENTO
18853728_17717628	AMARAJI	18/04/2024 10:56	27/04/2024 12:10	JOSE MARIANO	INTERNO - NAO PROGRAMADA - MEIO AMBIENTE - DESCARGA ATMOSFERICA
18853732_17717993	BUIQUE	18/04/2024 10:57	18/04/2024 16:38	BUIQUE	INTERNO - NAO PROGRAMADA - MEIO AMBIENTE - VENTO
18853737_17717734	LAJEDO	18/04/2024 10:59	18/04/2024 17:11	LAJEDO	INTERNO - NAO PROGRAMADA - MEIO AMBIENTE - VENTO
18853737_17717734	LAJEDO	18/04/2024 10:59	18/04/2024 17:00	LAJEDO	INTERNO - NAO PROGRAMADA - MEIO AMBIENTE - VENTO
18853771_17725003	SAO BENTO DO UNA	18/04/2024 11:11	18/04/2024 12:50	BELO JARDIM	INTERNO - NAO PROGRAMADA - MEIO AMBIENTE - VENTO
18853791_17717744	SAO VICENTE FERRER	18/04/2024 11:20	18/04/2024 16:20	MACAPARANA	INTERNO - NAO PROGRAMADA - MEIO AMBIENTE - DESCARGA ATMOSFERICA
18853798_17718980	MACHADOS	18/04/2024 11:23	18/04/2024 17:05	BOM JARDIM	INTERNO - NAO PROGRAMADA - MEIO AMBIENTE - ARVORE OU VEGETACAO
18853799_17731895	CARNAIBA	18/04/2024 11:24	18/04/2024 21:50	CARNAIBA	INTERNO - NAO PROGRAMADA - MEIO AMBIENTE - DESCARGA ATMOSFERICA
18853815_17718301	CARUARU	18/04/2024 11:28	18/04/2024 15:52	CAMPUS	INTERNO - NAO PROGRAMADA - MEIO AMBIENTE - DESCARGA ATMOSFERICA
18853815_17718301	CARUARU	18/04/2024 11:28	18/04/2024 15:10	CAMPUS	INTERNO - NAO PROGRAMADA - MEIO AMBIENTE - DESCARGA ATMOSFERICA
18853815_17718301	CARUARU	18/04/2024 11:28	18/04/2024 15:25	CAMPUS	INTERNO - NAO PROGRAMADA - MEIO AMBIENTE - DESCARGA ATMOSFERICA
18853841_17717814	ESCADA	18/04/2024 11:36	18/04/2024 16:51	ESCADA	INTERNO - NAO PROGRAMADA - MEIO AMBIENTE - ARVORE OU VEGETACAO
18853844_17738702	IBIMIRIM	18/04/2024 11:39	18/04/2024 16:30	IBIMIRIM	INTERNO - NAO PROGRAMADA - MEIO AMBIENTE - ARVORE OU VEGETACAO
18853851_17730428	MACHADOS	18/04/2024 11:42	18/04/2024 16:53	LIMOIEIRO	INTERNO - NAO PROGRAMADA - MEIO AMBIENTE - VENTO
18853430_17716867	BOM JARDIM	18/04/2024 11:44	18/04/2024 12:10	LIMOIEIRO	INTERNO - NAO PROGRAMADA - MEIO AMBIENTE - ARVORE OU VEGETACAO
18851946_17717554	GRAVATA	18/04/2024 11:45	18/04/2024 19:20	GRAVATA II	INTERNO - NAO PROGRAMADA - MEIO AMBIENTE - DESCARGA ATMOSFERICA
18853864_17716899	SANTA CRUZ DO CAPIBARIBE	18/04/2024 11:48	18/04/2024 12:02	SANTA CRUZ DO CAPIBARIBE	INTERNO - NAO PROGRAMADA - MEIO AMBIENTE - QUEIMADA OU INCENDIO
18853876_17717873	BOM JARDIM	18/04/2024 11:53	18/04/2024 16:40	BOM JARDIM	INTERNO - NAO PROGRAMADA - MEIO AMBIENTE - VENTO
18853876_17717873	BOM JARDIM	18/04/2024 11:53	18/04/2024 16:48	BOM JARDIM	INTERNO - NAO PROGRAMADA - MEIO AMBIENTE - VENTO
18853892_17719155	SAO CAETANO	18/04/2024 11:59	19/04/2024 10:50	CAMPUS	INTERNO - NAO PROGRAMADA - MEIO AMBIENTE - DESCARGA ATMOSFERICA
18853898_17722876	BODOCO	18/04/2024 12:00	18/04/2024 14:15	OURICURI	INTERNO - NAO PROGRAMADA - MEIO AMBIENTE - DESCARGA ATMOSFERICA
18853907_17719713	VENTUROSA	18/04/2024 12:04	19/04/2024 12:58	VENTUROSA	INTERNO - NAO PROGRAMADA - MEIO AMBIENTE - DESCARGA ATMOSFERICA
18853929_17716913	BELEM DE SAO FRANCISCO	18/04/2024 12:14	18/04/2024 13:25	CABROBO	INTERNO - NAO PROGRAMADA - MEIO AMBIENTE - VENTO
18853969_17718525	SERRA TALHADA	18/04/2024 12:31	18/04/2024 15:54	SERRA TALHADA	INTERNO - NAO PROGRAMADA - MEIO AMBIENTE - QUEIMADA OU INCENDIO
18853969_17718530	SERRA TALHADA	18/04/2024 12:31	18/04/2024 16:01	SERRA TALHADA	INTERNO - NAO PROGRAMADA - MEIO AMBIENTE - QUEIMADA OU INCENDIO
18853972_17723582	SAO JOSE DO BELMONTE	18/04/2024 12:32	18/04/2024 18:06	SAO JOSE DO BELMONTE	INTERNO - NAO PROGRAMADA - MEIO AMBIENTE - VENTO
18853975_17717305	OURICURI	18/04/2024 12:32	18/04/2024 14:33	OURICURI	INTERNO - NAO PROGRAMADA - MEIO AMBIENTE - VENTO
18853977_17718144	IBIRAJUBA	18/04/2024 12:34	18/04/2024 16:40	LAJEDO	INTERNO - NAO PROGRAMADA - MEIO AMBIENTE - ARVORE OU VEGETACAO
18855899_17720992	SANTA CRUZ	18/04/2024 12:34	19/04/2024 18:33	SANTA CRUZ	INTERNO - NAO PROGRAMADA - MEIO AMBIENTE - VENTO
18854037_17717123	BEZERRAS	18/04/2024 12:57	18/04/2024 15:30	BEZERRAS	INTERNO - NAO PROGRAMADA - MEIO AMBIENTE - ARVORE OU VEGETACAO
18854046_17724626	CUSTODIA	18/04/2024 13:02	18/04/2024 15:00	CUSTODIA	INTERNO - NAO PROGRAMADA - MEIO AMBIENTE - VENTO
18852898_17716999	SAO VICENTE FERRER	18/04/2024 13:03	18/04/2024 14:58	TIMBAUBA	INTERNO - NAO PROGRAMADA - MEIO AMBIENTE - VENTO
18854053_17717870	VITORIA DE SANTO ANTAO	18/04/2024 13:04	18/04/2024 16:40	VITORIA DE SANTO ANTAO II	INTERNO - NAO PROGRAMADA - MEIO AMBIENTE - VENTO
18854059_17717526	GOIANA	18/04/2024 13:07	19/04/2024 11:51	GOIANA	INTERNO - NAO PROGRAMADA - MEIO AMBIENTE - DESCARGA ATMOSFERICA
18854065_17726327	SAO LOURENCO DA MATA	18/04/2024 13:09	18/04/2024 17:03	VITORIA DE SANTO ANTAO	INTERNO - NAO PROGRAMADA - MEIO AMBIENTE - ARVORE OU VEGETACAO
18854068_17717661	CAETES	18/04/2024 13:10	18/04/2024 16:25	CAETES	INTERNO - NAO PROGRAMADA - MEIO AMBIENTE - VENTO
18851463_17717007	AGUA PRETA	18/04/2024 13:12	18/04/2024 13:19	BARREIROS	INTERNO - NAO PROGRAMADA - MEIO AMBIENTE - ARVORE OU VEGETACAO
18851463_17717007	AGUA PRETA	18/04/2024 13:12	18/04/2024 13:19	BARREIROS	INTERNO - NAO PROGRAMADA - MEIO AMBIENTE - ARVORE OU VEGETACAO
18851463_17717007	AGUA PRETA	18/04/2024 13:12	18/04/2024 13:19	PALMARES	INTERNO - NAO PROGRAMADA - MEIO AMBIENTE - ARVORE OU VEGETACAO
18854085_17719601	IATI	18/04/2024 13:16	19/04/2024 11:50	AGUAS BELAS	INTERNO - NAO PROGRAMADA - MEIO AMBIENTE - DESCARGA ATMOSFERICA
18854103_17718737	ARARIPINA	18/04/2024 13:25	19/04/2024 00:21	ARARIPINA	INTERNO - NAO PROGRAMADA - MEIO AMBIENTE - VENTO
18854103_17718737	ARARIPINA	18/04/2024 13:25	19/04/2024 00:21	TRINDADE	INTERNO - NAO PROGRAMADA - MEIO AMBIENTE - VENTO
18853576_17750733	GRAVATA	18/04/2024 13:26	18/04/2024 13:29	BEZERRAS	INTER

18854136_17718293	JATAUBA	18/04/2024 13:36	18/04/2024 19:00	BREJO DA MADRE DE DEUS	INTERNO - NAO PROGRAMADA - MEIO AMBIENTE - VENTO
18854142_17717627	SANTA MARIA DA BOA VISTA	18/04/2024 13:39	18/04/2024 16:23	PARNAMIRIM	INTERNO - NAO PROGRAMADA - MEIO AMBIENTE - VENTO
18854147_17718114	JAQUEIRA	18/04/2024 13:39	18/04/2024 16:45	CATENDE	INTERNO - NAO PROGRAMADA - MEIO AMBIENTE - DESCARGA ATMOSFERICA
18854152_17717792	CABO DE SANTO AGOSTINHO	18/04/2024 13:42	18/04/2024 16:50	CABO	INTERNO - NAO PROGRAMADA - MEIO AMBIENTE - DESCARGA ATMOSFERICA
18854160_17724629	VERDEJANTE	18/04/2024 13:46	18/04/2024 16:40	SALGUEIRO	INTERNO - NAO PROGRAMADA - MEIO AMBIENTE - DESCARGA ATMOSFERICA
18854173_17717867	TRINDADE	18/04/2024 13:55	18/04/2024 16:31	TRINDADE	INTERNO - NAO PROGRAMADA - MEIO AMBIENTE - VENTO
18854175_17718014	CARIARU	18/04/2024 13:55	18/04/2024 17:59	CARIARU	INTERNO - NAO PROGRAMADA - MEIO AMBIENTE - DESCARGA ATMOSFERICA
18853576_17750741	GRAVATA	18/04/2024 13:58	18/04/2024 14:06	GRAVATA	INTERNO - NAO PROGRAMADA - MEIO AMBIENTE - VENTO
18853576_17750741	GRAVATA	18/04/2024 13:58	18/04/2024 14:06	BEZERRAS	INTERNO - NAO PROGRAMADA - MEIO AMBIENTE - VENTO
18854197_1771754	CAMARAGIBE	18/04/2024 14:06	18/04/2024 16:15	CAMARAGIBE	INTERNO - NAO PROGRAMADA - MEIO AMBIENTE - ARVORE OU VEGETACAO
18854237_17717557	ESCADA	18/04/2024 14:25	18/04/2024 16:07	ESCADA	INTERNO - NAO PROGRAMADA - MEIO AMBIENTE - DESCARGA ATMOSFERICA
18854241_17717704	QUIPAPA	18/04/2024 14:26	18/04/2024 16:18	QUIPAPA	INTERNO - NAO PROGRAMADA - MEIO AMBIENTE - DESCARGA ATMOSFERICA
18854243_17727189	BOM CONSELHO	18/04/2024 14:27	23/04/2024 08:10	BOM CONSELHO	INTERNO - NAO PROGRAMADA - MEIO AMBIENTE - ARVORE OU VEGETACAO
18854255_17723962	SANTA FILOMENA	18/04/2024 14:32	21/04/2024 10:35	SANTA CRUZ	INTERNO - NAO PROGRAMADA - MEIO AMBIENTE - VENTO
18854261_17717652	BELO JARDIM	18/04/2024 14:35	18/04/2024 18:30	BELO JARDIM	INTERNO - NAO PROGRAMADA - MEIO AMBIENTE - ARVORE OU VEGETACAO
18854270_17718513	AGUAS BELAS	18/04/2024 14:38	18/04/2024 22:02	AGUAS BELAS	INTERNO - NAO PROGRAMADA - MEIO AMBIENTE - ARVORE OU VEGETACAO
18854271_17718717	CABROBO	18/04/2024 14:38	19/04/2024 01:00	SALGUEIRO	INTERNO - NAO PROGRAMADA - MEIO AMBIENTE - VENTO
18854289_17738158	CABROBO	18/04/2024 14:44	19/04/2024 10:23	PARNAMIRIM	INTERNO - NAO PROGRAMADA - MEIO AMBIENTE - VENTO
18854295_17724635	FLORES	18/04/2024 14:45	18/04/2024 16:45	FLORES	INTERNO - NAO PROGRAMADA - MEIO AMBIENTE - VENTO
18854308_17717616	OROBO	18/04/2024 14:51	20/04/2024 13:04	BOM JARDIM	INTERNO - NAO PROGRAMADA - MEIO AMBIENTE - DESCARGA ATMOSFERICA
18854329_17717344	RECIFE	18/04/2024 15:02	18/04/2024 18:20	PARATIBE I	INTERNO - NAO PROGRAMADA - MEIO AMBIENTE - ARVORE OU VEGETACAO
18854329_17717348	RECIFE	18/04/2024 15:02	18/04/2024 18:20	PARATIBE I	INTERNO - NAO PROGRAMADA - MEIO AMBIENTE - ARVORE OU VEGETACAO
18854329_17717348	RECIFE	18/04/2024 15:02	18/04/2024 17:09	PARATIBE I	INTERNO - NAO PROGRAMADA - MEIO AMBIENTE - ARVORE OU VEGETACAO
18854358_17718196	IGARASSU	18/04/2024 15:13	18/04/2024 17:30	IGARASSU	INTERNO - NAO PROGRAMADA - MEIO AMBIENTE - ARVORE OU VEGETACAO
18854359_17718580	GRAVATA	18/04/2024 15:13	18/04/2024 22:55	GRAVATA II	INTERNO - NAO PROGRAMADA - MEIO AMBIENTE - ARVORE OU VEGETACAO
18854360_17719442	SERRA TALHADA	18/04/2024 15:13	20/04/2024 11:40	FLORESTA	INTERNO - NAO PROGRAMADA - MEIO AMBIENTE - DESCARGA ATMOSFERICA
18854363_17717858	CAMARAGIBE	18/04/2024 15:14	18/04/2024 16:42	CAMARAGIBE	INTERNO - NAO PROGRAMADA - MEIO AMBIENTE - VENTO
18854366_17718442	JOAO ALFREDO	18/04/2024 15:15	18/04/2024 21:23	LIMOEIRO	INTERNO - NAO PROGRAMADA - MEIO AMBIENTE - ARVORE OU VEGETACAO
18854373_17717980	RIBEIRAO	18/04/2024 15:16	18/04/2024 21:55	JOSE MARIANO	INTERNO - NAO PROGRAMADA - MEIO AMBIENTE - DESCARGA ATMOSFERICA
18854388_17755938	TEREZINHA	18/04/2024 15:23	19/04/2024 14:20	BREJO	INTERNO - NAO PROGRAMADA - MEIO AMBIENTE - VENTO
18854392_17722945	QUIXABA	18/04/2024 15:24	19/04/2024 14:05	CARNAIBA	INTERNO - NAO PROGRAMADA - MEIO AMBIENTE - VENTO
18854397_17717880	PETROLINA	18/04/2024 15:27	18/04/2024 16:50	MASSANGANO II	INTERNO - NAO PROGRAMADA - MEIO AMBIENTE - DESCARGA ATMOSFERICA
18854406_17738708	LAJEDO	18/04/2024 15:30	18/04/2024 17:04	LAJEDO	INTERNO - NAO PROGRAMADA - MEIO AMBIENTE - VENTO
18854418_17719802	CABO DE SANTO AGOSTINHO	18/04/2024 15:35	19/04/2024 11:30	ESCADA	INTERNO - NAO PROGRAMADA - MEIO AMBIENTE - DESCARGA ATMOSFERICA
18854429_17719586	BUIQUE	18/04/2024 15:42	19/04/2024 08:00	BUIQUE	INTERNO - NAO PROGRAMADA - MEIO AMBIENTE - ARVORE OU VEGETACAO
18852018_17717543	VITORIA DE SANTO ANTAO	18/04/2024 15:46	18/04/2024 17:00	VITORIA DE SANTO ANTAO	INTERNO - NAO PROGRAMADA - MEIO AMBIENTE - DESCARGA ATMOSFERICA
18854447_17719269	CEDRO	18/04/2024 15:49	19/04/2024 11:51	SERRITA	INTERNO - NAO PROGRAMADA - MEIO AMBIENTE - DESCARGA ATMOSFERICA
18854449_17719534	SERRA TALHADA	18/04/2024 15:50	19/04/2024 11:45	FLORESTA	INTERNO - NAO PROGRAMADA - MEIO AMBIENTE - VENTO
18854455_17719921	CARNAIBA	18/04/2024 15:52	19/04/2024 11:00	AFOGADOS DA INGAZEIRA	INTERNO - NAO PROGRAMADA - MEIO AMBIENTE - DESCARGA ATMOSFERICA
18852898_17717586	SAO VICENTE FERRER	18/04/2024 15:52	18/04/2024 22:12	TIMBAUBA	INTERNO - NAO PROGRAMADA - MEIO AMBIENTE - VENTO
18852898_17717586	SAO VICENTE FERRER	18/04/2024 15:52	18/04/2024 22:12	MACAPARANA	INTERNO - NAO PROGRAMADA - MEIO AMBIENTE - VENTO
18854467_17718334	SAO JOSE DA COROA GRANDE	18/04/2024 15:58	18/04/2024 20:35	BARREIROS	INTERNO - NAO PROGRAMADA - MEIO AMBIENTE - VENTO
18854553_17723123	SANTA CRUZ	18/04/2024 16:39	21/04/2024 08:40	SANTA CRUZ	INTERNO - NAO PROGRAMADA - MEIO AMBIENTE - VENTO
18854554_17718408	CASINHAS	18/04/2024 16:39	18/04/2024 21:20	SURUBIM	INTERNO - NAO PROGRAMADA - MEIO AMBIENTE - VENTO
18854566_17756305	ITAIBA	18/04/2024 16:43	19/04/2024 10:19	AGUAS BELAS	INTERNO - NAO PROGRAMADA - MEIO AMBIENTE - DESCARGA ATMOSFERICA
18854218_17718111	MARAIAL	18/04/2024 16:47	18/04/2024 17:15	CATENDE	INTERNO - NAO PROGRAMADA - MEIO AMBIENTE - QUEIMADA OU INCENDIO
18854574_17717837	SALGADINHO	18/04/2024 16:47	18/04/2024 19:00	SURUBIM	INTERNO - NAO PROGRAMADA - MEIO AMBIENTE - DESCARGA ATMOSFERICA
18854575_17718757	SAO VICENTE FERRER	18/04/2024 16:47	19/04/2024 02:52	MACAPARANA	INTERNO - NAO PROGRAMADA - MEIO AMBIENTE - VENTO
18854581_17763542	LAGOA DO OURO	18/04/2024 16:49	19/04/2024 12:18	CORRENTES	INTERNO - NAO PROGRAMADA - MEIO AMBIENTE - DESCARGA ATMOSFERICA
18854587_17718329	ALTINHO	18/04/2024 16:50	18/04/2024 20:45	LAJEDO	INTERNO - NAO PROGRAMADA - MEIO AMBIENTE - DESCARGA ATMOSFERICA
18854600_17717798	CABO DE SANTO AGOSTINHO	18/04/2024 16:56	18/04/2024 17:05	CABO	INTERNO - NAO PROGRAMADA - MEIO AMBIENTE - DESCARGA ATMOSFERICA
18854602_17738153	CABROBO	18/04/2024 16:57	19/04/2024 11:00	CABROBO	INTERNO - NAO PROGRAMADA - MEIO AMBIENTE - ARVORE OU VEGETACAO
18854619_17718586	SAO CAETANO	18/04/2024 17:06	18/04/2024 21:10	SAO CAETANO	INTERNO - NAO PROGRAMADA - MEIO AMBIENTE - VENTO
18854650_17720408	SAO JOSE DO EGITO	18/04/2024 17:20	19/04/2024 13:15	SAO JOSE DO EGITO	INTERNO - NAO PROGRAMADA - MEIO AMBIENTE - VENTO
18854653_17722056	JATAUBA	18/04/2024 17:20	20/04/2024 16:50	BREJO DA MADRE DE DEUS	INTERNO - NAO PROGRAMADA - MEIO AMBIENTE - ARVORE OU VEGETACAO
18847813_17718224	BARRA DE GUABIRABA	18/04/2024 17:25	19/04/2024 15:46	CAMOCIM DE SAO FELIX	INTERNO - NAO PROGRAMADA - MEIO AMBIENTE - VENTO
18854667_17719200	TIMBAUBA	18/04/2024 17:26	19/04/2024 10:22	TIMBAUBA	INTERNO - NAO PROGRAMADA - MEIO AMBIENTE - VENTO
18854669_17723268	SAO JOAQUIM DO MONTE	18/04/2024 17:28	18/04/2024 18:55	AGRESTINA	INTERNO - NAO PROGRAMADA - MEIO AMBIENTE - VENTO
18854679_17718932	RIBEIRAO	18/04/2024 17:31	19/04/2024 11:48	JOSE MARIANO	INTERNO - NAO PROGRAMADA - MEIO AMBIENTE - ARVORE OU VEGETACAO
18854691_17726944	SANTA FILOMENA	18/04/2024 17:34	22/04/2024 23:00	SANTA CRUZ	INTERNO - NAO PROGRAMADA - MEIO AMBIENTE - DESCARGA ATMOSFERICA
18854697_17718554	CANHOTINHO	18/04/2024 17:37	18/04/2024 22:05	LAJEDO	INTERNO - NAO PROGRAMADA - MEIO AMBIENTE - DESCARGA ATMOSFERICA
18854714_17718542	SANTA CRUZ DO CAPIBARIBE	18/04/2024 17:47	18/04/2024 21:42	SANTA CRUZ DO CAPIBARIBE	INTERNO - NAO PROGRAMADA - MEIO AMBIENTE - VENTO
18854721_17719881	AFOGADOS DA INGAZEIRA	18/04/2024 17:49	19/04/2024 12:25	TABIRA	INTERNO - NAO PROGRAMADA - MEIO AMBIENTE - VENTO
18854724_17718332	ALTINHO	18/04/2024 17:51	18/04/2024 21:18	AGRESTINA	INTERNO - NAO PROGRAMADA - MEIO AMBIENTE - VENTO
18854733_17735794	BARREIROS	18/04/2024 17:55	18/04/2024 21:40	BARREIROS	INTERNO - NAO PROGRAMADA - MEIO AMBIENTE - DESCARGA ATMOSFERICA
18854772_17722881	TABIRA	18/04/2024 18:13	19/04/2024 09:45	TABIRA	INTERNO - NAO PROGRAMADA - MEIO AMBIENTE - VENTO
18854504_17718213	IGARASSU	18/04/2024 18:15	18/04/2024 18:50	IGARASSU	INTERNO - NAO PROGRAMADA - MEIO AMBIENTE - QUEIMADA OU INCENDIO
18854782_17718349	SAO JOAQUIM DO MONTE	18/04/2024 18:20	18/04/2024 20:46	AGRESTINA	INTERNO - NAO PROGRAMADA - MEIO AMBIENTE - VENTO
18854783_17718728	SAO VICENTE FERRER	18/04/2024 18:20	19/04/2024 02:10	MACAPARANA	INTERNO - NAO PROGRAMADA - MEIO AMBIENTE - VENTO
18854791_17718563	AGUA PRETA	18/04/2024 18:24	18/04/2024 23:30	PALMARES	INTERNO - NAO PROGRAMADA - MEIO AMBIENTE - DESCARGA ATMOSFERICA
18854798_17718056	CUSTODIA	18/04/2024 18:28	18/04/2024 20:25	CUSTODIA	INTERNO - NAO PROGRAMADA - MEIO AMBIENTE - ARVORE OU VEGETACAO
18854798_17718056	CUSTODIA	18/04/2024 18:28	18/04/2024 22:16	CUSTODIA	INTERNO - NAO PROGRAMADA - MEIO AMBIENTE - ARVORE OU VEGETACAO
18854798_17718056	CUSTODIA	18/04/2024 18:28	19/04/2024 11:01	CUSTODIA	INTERNO - NAO PROGRAMADA - MEIO AMBIENTE - ARVORE OU VEGETACAO
18854818_17718614	PAULISTA	18/04/2024 18:36	18/04/2024 22:50	PAU AMARELO	INTERNO - NAO PROGRAMADA - MEIO AMBIENTE - QUEIMADA OU INCENDIO
18854823_17718573	AGRESTINA	18/04/2024 18:41	18/04/2024 20:21	AGRESTINA	INTERNO - NAO PROGRAMADA - MEIO AMBIENTE - DESCARGA ATMOSFERICA
18854827_17733376	ITAPETIM	18/04/2024 18:43	19/04/2024 08:10	SAO JOSE DO EGITO	INTERNO - NAO PROGRAMADA - MEIO AMBIENTE - VENTO
18854833_17719268	SAO JOAQUIM DO MONTE	18/04/2024 18:45	18/04/2024 23:20	BONITO	INTERNO - NAO PROGRAMADA - MEIO AMBIENTE - VENTO
18854849_17718259	ITAPISSUMA	18/04/2024 18:49	18/04/2024 22:50	IGARASSU	INTERNO - NAO PROGRAMADA - MEIO AMBIENTE - QUEIMADA OU INCENDIO
18854873_17718105	TACARATU	18/04/2024 18:57	18/04/2024 22:13	NOVA PETROLANDIA	INTERNO - NAO PROGRAMADA - MEIO AMBIENTE - VENTO
18854873_17718105	TACARATU	18/04/2024 18:57	18/04/2024 19:46	NOVA PETROLANDIA	INTERNO - NAO PROGRAMADA - MEIO AMBIENTE - VENTO
18854873_17718105	TACARATU	18/04/2024 18:57	18/04/2024 20:16	NOVA PETROLANDIA	INTERNO - NAO PROGRAMADA - MEIO AMBIENTE - VENTO
18854868_17719169	AFRANIO	18/04/2024 18:57	19/04/2024 09:20	AFRANIO	INTERNO - NAO PROGRAMADA - MEIO AMBIENTE - VENTO
18851921_17718107	RIACHO DAS ALMAS	18/04/2024 18:58	18/04/2024 19:40	RIACHO DAS ALMAS	INTERNO - NAO PROGRAMADA - MEIO AMBIENTE - EROSAO
18854870_17727059	GRANITO	18/04/2024 18:58	21/04/2024 10:28	EXU	INTERNO - NAO PROGRAMADA - MEIO AMBIENTE - DESCARGA ATMOSFERICA
18854871_17718951	IPOJUCA	18/04/2024 18:58	19/04/2024 10:44	NOSSA SENHORA DO O	INTERNO - NAO PROGRAMADA - MEIO AMBIENTE - DESCARGA ATMOSFERICA
18854875_17718336	IPOJUCA	18/04/2024 18:59	18/04/2024 22:20	PORTO DE GALINHAS	INTERNO - NAO PROGRAMADA - MEIO AMBIENTE - QUEIMADA OU INCENDIO
18854882_17720520	AGRESTINA	18/04/2024 19:03	19/04/2024 16:48	AGRESTINA	INTERNO - NAO PROGRAMADA - MEIO AMBIENTE - DESCARGA ATMOSFERICA
18854885_17718843	CUSTODIA	18/04/2024 19:04	19/04/2024 05:45	CUSTODIA	INTERNO - NAO PROGRAMADA - MEIO AMBIENTE - VENTO
18854887_17718848	BONITO	18/04/2024 19:05	18/04/2024 04:57	BONITO	INTERNO - NAO PROGRAMADA - MEIO AMBIENTE - DESCARGA ATMOSFERICA
18854903_17719748	SAO JOAQUIM DO MONTE	18/04/2024 19:11	19/04/2024 11:42	CAMOCIM DE SAO FELIX	INTERNO - NAO PROGRAMADA - MEIO AMBIENTE - DESCARGA ATMOSFERICA
18854903_17719761	SAO JOAQUIM DO MONTE	18/04/2024 19:11	19/04/2024 10:59	CAMOCIM DE SAO FELIX	INTERNO - NAO PROGRAMADA - MEIO AMBIENTE - DESCARGA ATMOSFERICA
18854907_17718615	AGUAS BELAS	18/04/2024 19:12	19/04/2024 00:00	AGUAS BELAS	INTERNO - NAO PROGRAMADA - MEIO AMBIENTE - DESCARGA ATMOSFERICA
18854945_17718713	TUPANATINGA	18/04/2024 19:34	19/04/2024 01:10	BUIQUE	INTERNO - NAO PROGRAMADA - MEIO AMBIENTE - VENTO
18854947_17720582	ARCOVERDE	18/04/2024 19:35	19/04/2024 13:55	ARCOVERDE	INTERNO - NAO PROGRAMADA - MEIO AMBIENTE - DESCARGA ATMOSFERICA
18854962_17718652	BONITO	18/04/2024 19:48	18/04/2024 23:55	BONITO	INTERNO - NAO PROGRAMADA - MEIO AMBIENTE - VENTO
18854965_17718699	AMARAJI	18/04/2024 19:49	18/04/2024 23:10	JOSE MARIANO	INTERNO - NAO PROGRAMADA - MEIO AMBIENTE - DESCARGA ATMOSFERICA
18854972_17719666	AGRESTINA	18/04/2024 19:51	19/04/2024 11:04	AGRESTINA	INTERNO - NAO PROGRAMADA - MEIO AMBIENTE - VENTO
18854972_17719667	AGRESTINA	18/04/2024 19:51	19/04/2024 11:04	AGRESTINA	INTERNO - NAO PROGRAMADA - MEIO AMBIENTE - VENTO
18854999_17719935	SERRA TALHADA	18/04/2024 20:06	19/04/2024 00:11	SERRA TALHADA	INTERNO - NAO PROGRAMADA - MEIO AMBIENTE - VENTO
18854999_17719937	SERRA TALHADA	18/04/2024 20:06	19/04/2024 02:26	SERRA TALHADA	INTERNO - NAO PROGRAMADA - MEIO AMBIENTE - VENTO
18855028_17719758	BETANIA	18/04/2024 20:27	19/04/2024 12:35	FLORES	INTERNO - NAO PROGRAMADA - MEIO AMBIENTE - VENTO
18855035_17718783	TACAIMBO	18/04/2024 20:38	19/04/2024 03:40	BELO JARDIM	INTERNO - NAO PROGRAMADA - MEIO AMBIENTE - VENTO
18855040_17720537	CUSTODIA	18/04/2024 20:41	19/04/2024 16:42	CUSTODIA	INTERNO - NAO PROGRAMADA - MEIO AMBIENTE - DESCARGA ATMOSFERICA
18855040_17720539	CUSTODIA	18/04/2024 20:41	19/04/2024 16:42	CUSTODIA	INTERNO - NAO PROGRAMADA - MEIO AMBIENTE - DESCARGA ATMOSFERICA
18855041_17718321	CUSTODIA	18/04/2024 20:42	19/04/2024 02:19	CUSTODIA	INTERNO - NAO PROGRAMADA - MEIO AMBIENTE - VENTO
18855041_17718321	CUSTODIA	18/04/2024 20:42	19/04/2024 02:32	CUSTODIA	INTERNO - NAO PROGRAMADA - MEIO AMBIENTE - VENTO
18855041_17718321	CUSTODIA	18/04/2024 20:42	19/04/2024 02:32	SERTANIA	INTERNO - NAO PROGRAMADA - MEIO AMBIENTE - VENTO
18855061_17718696	PETROLINA	18/04/2024 20:55	19/04/2024 01:41	MASSANGANO II	INTERNO - NAO PROGRAMADA - MEIO AMBIENTE - VENTO
18855067_17719110	AFOGADOS DA INGAZEIRA	18/04/2024 20:58	19/04/2024 09:17	AFOGADOS DA INGAZEIRA	INTERNO - NAO PROGRAMADA - MEIO AMBIENTE - DESCARGA ATMOSFERICA
18855067_17719110	AFOGADOS DA INGAZEIRA	18/04/2024 20:58	19/04/2024 09:00	AFOGADOS DA INGAZEIRA	INTERNO - NAO PROGRAMADA - MEIO AMBIENTE - DESCARGA ATMOSFERICA
18855070_17718949	AFOGADOS DA INGAZEIRA	18/04/2024 21:04	19/04/2024 07:50	AFOGADOS DA INGAZEIRA	INTERNO - NAO PROGRAMADA - MEIO AMBIENTE - DESCARGA ATMOSFERICA
18855088_17719042	BEZERRAS	18/04/2024 21:18	19/04/2024 08:30	RIACHO DAS ALMAS	INTERNO - NAO PROGRAMADA - MEIO AMBIENTE - VENTO
18855088_177					

18855096_17718984	TAQUARITINGA DO NORTE	18/04/2024 21:25	19/04/2024 07:52	SANTA CRUZ DO CAPIBARIBE	INTERNO - NAO PROGRAMADA - MEIO AMBIENTE - VENTO
18855097_17718688	CABO DE SANTO AGOSTINHO	18/04/2024 21:26	19/04/2024 04:25	ENSEADA DOS CORAIS	INTERNO - NAO PROGRAMADA - MEIO AMBIENTE - VENTO
18855106_17731575	SAO JOSE DO BELMONTE	18/04/2024 21:35	19/04/2024 00:51	SAO JOSE DO BELMONTE	INTERNO - NAO PROGRAMADA - MEIO AMBIENTE - VENTO
18855107_17734037	PARNAMIRIM	18/04/2024 21:35	19/04/2024 10:22	PARNAMIRIM	INTERNO - NAO PROGRAMADA - MEIO AMBIENTE - VENTO
18855043_17718546	JABOATAO DOS GUARARAPES	18/04/2024 21:50	19/04/2024 22:25	PRAZERES	INTERNO - NAO PROGRAMADA - MEIO AMBIENTE - QUEIMADA OU INCENDIO
18855136_17720364	ITAPERIM	18/04/2024 21:58	19/04/2024 13:55	SAO JOSE DO EGITO	INTERNO - NAO PROGRAMADA - MEIO AMBIENTE - ARVORE OU VEGETACAO
18855138_17724197	ARARIPINA	18/04/2024 22:02	19/04/2024 02:55	ARARIPINA	INTERNO - NAO PROGRAMADA - MEIO AMBIENTE - VENTO
18855150_17721574	FLORES	18/04/2024 22:14	19/04/2024 09:45	FLORES	INTERNO - NAO PROGRAMADA - MEIO AMBIENTE - DESCARGA ATMOSFERICA
18855154_17718777	SALGUEIRO	18/04/2024 22:18	19/04/2024 03:20	SALGUEIRO	INTERNO - NAO PROGRAMADA - MEIO AMBIENTE - ARVORE OU VEGETACAO
18854873_17718495	TACARATU	18/04/2024 22:20	19/04/2024 23:22	NOVA PETROLANDIA	INTERNO - NAO PROGRAMADA - MEIO AMBIENTE - VENTO
18854873_17718495	TACARATU	18/04/2024 22:20	19/04/2024 00:05	NOVA PETROLANDIA	INTERNO - NAO PROGRAMADA - MEIO AMBIENTE - VENTO
18854873_17718495	TACARATU	18/04/2024 22:20	18/04/2024 23:16	NOVA PETROLANDIA	INTERNO - NAO PROGRAMADA - MEIO AMBIENTE - VENTO
18854873_17718495	TACARATU	18/04/2024 22:20	19/04/2024 00:08	NOVA PETROLANDIA	INTERNO - NAO PROGRAMADA - MEIO AMBIENTE - VENTO
18855165_17719499	BOM JARDIM	18/04/2024 22:32	19/04/2024 08:48	BOM JARDIM	INTERNO - NAO PROGRAMADA - MEIO AMBIENTE - VENTO
18854864_17718770	SANTA CRUZ DO CAPIBARIBE	18/04/2024 22:38	19/04/2024 02:46	SANTA CRUZ DO CAPIBARIBE	INTERNO - NAO PROGRAMADA - MEIO AMBIENTE - VENTO
18855217_17719241	QUIXABA	18/04/2024 23:07	19/04/2024 09:55	CARNAIBA	INTERNO - NAO PROGRAMADA - MEIO AMBIENTE - DESCARGA ATMOSFERICA
18855252_17719166	JABOATAO DOS GUARARAPES	18/04/2024 23:27	19/04/2024 05:40	PRAZERES	INTERNO - NAO PROGRAMADA - MEIO AMBIENTE - QUEIMADA OU INCENDIO
18855273_17718746	PAULISTA	18/04/2024 23:45	19/04/2024 02:20	PAU AMARELO	INTERNO - NAO PROGRAMADA - MEIO AMBIENTE - VENTO
18855277_17718619	PARANATAMA	18/04/2024 23:50	19/04/2024 01:45	BREJAO	INTERNO - NAO PROGRAMADA - MEIO AMBIENTE - ARVORE OU VEGETACAO
18855277_17718619	PARANATAMA	18/04/2024 23:50	19/04/2024 09:02	BREJAO	INTERNO - NAO PROGRAMADA - MEIO AMBIENTE - ARVORE OU VEGETACAO
18855277_17718619	PARANATAMA	18/04/2024 23:50	19/04/2024 01:45	GARANHUNS	INTERNO - NAO PROGRAMADA - MEIO AMBIENTE - ARVORE OU VEGETACAO
18855277_17718619	PARANATAMA	18/04/2024 23:50	19/04/2024 05:10	BREJAO	INTERNO - NAO PROGRAMADA - MEIO AMBIENTE - ARVORE OU VEGETACAO
18855277_17718619	PARANATAMA	18/04/2024 23:50	19/04/2024 09:41	BREJAO	INTERNO - NAO PROGRAMADA - MEIO AMBIENTE - ARVORE OU VEGETACAO
18855283_17719852	SAO VICENTE FERRER	18/04/2024 23:56	19/04/2024 11:10	TIMBAUBA	INTERNO - NAO PROGRAMADA - MEIO AMBIENTE - VENTO
18855359_17718961	PEDRA	19/04/2024 00:10	19/04/2024 07:51	VENTUROSA	INTERNO - NAO PROGRAMADA - MEIO AMBIENTE - DESCARGA ATMOSFERICA
18855296_17719285	CARNAIBA	19/04/2024 00:14	19/04/2024 10:50	CARNAIBA	INTERNO - NAO PROGRAMADA - MEIO AMBIENTE - VENTO
18855309_17718714	JABOATAO DOS GUARARAPES	19/04/2024 00:25	19/04/2024 02:56	PIEDADE	INTERNO - NAO PROGRAMADA - MEIO AMBIENTE - VENTO
18855309_17718714	JABOATAO DOS GUARARAPES	19/04/2024 00:25	19/04/2024 02:56	PIEDADE	INTERNO - NAO PROGRAMADA - MEIO AMBIENTE - VENTO
18855333_17719208	ALIANCA	19/04/2024 00:56	19/04/2024 06:45	VIENCIA	INTERNO - NAO PROGRAMADA - MEIO AMBIENTE - VENTO
18855345_17718678	ARARIPINA	19/04/2024 01:10	19/04/2024 01:14	ARARIPINA	INTERNO - NAO PROGRAMADA - MEIO AMBIENTE - VENTO
18855345_17718678	ARARIPINA	19/04/2024 01:10	19/04/2024 01:14	TRINDADE	INTERNO - NAO PROGRAMADA - MEIO AMBIENTE - VENTO
18855347_17719183	ESCADA	19/04/2024 01:18	19/04/2024 07:20	ESCADA	INTERNO - NAO PROGRAMADA - MEIO AMBIENTE - QUEIMADA OU INCENDIO
18855347_17719185	ESCADA	19/04/2024 01:18	19/04/2024 07:20	ESCADA	INTERNO - NAO PROGRAMADA - MEIO AMBIENTE - QUEIMADA OU INCENDIO
18855347_17719186	ESCADA	19/04/2024 01:18	19/04/2024 07:20	ESCADA	INTERNO - NAO PROGRAMADA - MEIO AMBIENTE - QUEIMADA OU INCENDIO
18855097_17718690	CABO DE SANTO AGOSTINHO	19/04/2024 01:24	19/04/2024 04:25	ENSEADA DOS CORAIS	INTERNO - NAO PROGRAMADA - MEIO AMBIENTE - VENTO
18855362_17719612	AGUAS BELAS	19/04/2024 01:39	19/04/2024 08:10	AGUAS BELAS	INTERNO - NAO PROGRAMADA - MEIO AMBIENTE - DESCARGA ATMOSFERICA
18855309_17718751	JABOATAO DOS GUARARAPES	19/04/2024 02:00	19/04/2024 02:49	PIEDADE	INTERNO - NAO PROGRAMADA - MEIO AMBIENTE - VENTO
18855306_17719567	SERRA TALHADA	19/04/2024 02:27	19/04/2024 09:40	SERRA TALHADA	INTERNO - NAO PROGRAMADA - MEIO AMBIENTE - DESCARGA ATMOSFERICA
18855306_17719567	SERRA TALHADA	19/04/2024 02:27	19/04/2024 09:30	SERRA TALHADA	INTERNO - NAO PROGRAMADA - MEIO AMBIENTE - DESCARGA ATMOSFERICA
18855306_17719567	SERRA TALHADA	19/04/2024 02:27	19/04/2024 10:00	SERRA TALHADA	INTERNO - NAO PROGRAMADA - MEIO AMBIENTE - DESCARGA ATMOSFERICA
18855306_17719567	SERRA TALHADA	19/04/2024 02:27	19/04/2024 10:10	SERRA TALHADA	INTERNO - NAO PROGRAMADA - MEIO AMBIENTE - DESCARGA ATMOSFERICA
18855208_17718707	BUENOS AIRES	19/04/2024 02:38	19/04/2024 15:25	NAZARE DA MATA	INTERNO - NAO PROGRAMADA - MEIO AMBIENTE - VENTO
18855277_17718744	PARANATAMA	19/04/2024 02:45	19/04/2024 04:42	BREJAO	INTERNO - NAO PROGRAMADA - MEIO AMBIENTE - ARVORE OU VEGETACAO
18855277_17718774	PARANATAMA	19/04/2024 03:03	19/04/2024 03:07	BREJAO	INTERNO - NAO PROGRAMADA - MEIO AMBIENTE - ARVORE OU VEGETACAO
18855277_17718774	PARANATAMA	19/04/2024 03:03	19/04/2024 03:07	GARANHUNS	INTERNO - NAO PROGRAMADA - MEIO AMBIENTE - ARVORE OU VEGETACAO
18855461_17720059	PETROLINA	19/04/2024 04:38	19/04/2024 12:25	PETROLINA II	INTERNO - NAO PROGRAMADA - MEIO AMBIENTE - DESCARGA ATMOSFERICA
18855463_17719138	SAO JOAO	19/04/2024 04:48	19/04/2024 08:20	HELIOPOLIS	INTERNO - NAO PROGRAMADA - MEIO AMBIENTE - VENTO
18855463_17719138	SAO JOAO	19/04/2024 04:48	19/04/2024 08:40	HELIOPOLIS	INTERNO - NAO PROGRAMADA - MEIO AMBIENTE - VENTO
18855464_17720084	TIMBAUBA	19/04/2024 05:02	19/04/2024 07:57	TIMBAUBA	INTERNO - NAO PROGRAMADA - MEIO AMBIENTE - ARVORE OU VEGETACAO
18855464_17720084	TIMBAUBA	19/04/2024 05:02	19/04/2024 08:27	TIMBAUBA	INTERNO - NAO PROGRAMADA - MEIO AMBIENTE - ARVORE OU VEGETACAO
18855465_17722883	IGUARACI	19/04/2024 05:09	19/04/2024 10:41	AFOGADOS DA INGAZEIRA	INTERNO - NAO PROGRAMADA - MEIO AMBIENTE - DESCARGA ATMOSFERICA
18855469_17721589	AFOGADOS DA INGAZEIRA	19/04/2024 05:13	19/04/2024 11:20	AFOGADOS DA INGAZEIRA	INTERNO - NAO PROGRAMADA - MEIO AMBIENTE - VENTO
18855472_17718941	GLORIA DO GOITA	19/04/2024 05:23	19/04/2024 07:15	GLORIA DO GOITA	INTERNO - NAO PROGRAMADA - MEIO AMBIENTE - DESCARGA ATMOSFERICA
18855476_17720389	TUPANATINGA	19/04/2024 05:27	19/04/2024 11:55	BUIQUE	INTERNO - NAO PROGRAMADA - MEIO AMBIENTE - DESCARGA ATMOSFERICA
18855486_17720162	ITAMBE	19/04/2024 05:37	19/04/2024 08:35	ORATORIO	INTERNO - NAO PROGRAMADA - MEIO AMBIENTE - VENTO
18855491_17720409	AGUA PRETA	19/04/2024 05:41	19/04/2024 16:10	JOSE MARIANO	INTERNO - NAO PROGRAMADA - MEIO AMBIENTE - DESCARGA ATMOSFERICA
18855495_17721546	PARNAMIRIM	19/04/2024 05:45	20/04/2024 09:10	PARNAMIRIM	INTERNO - NAO PROGRAMADA - MEIO AMBIENTE - VENTO
18855499_17720093	FLORES	19/04/2024 05:47	19/04/2024 12:45	CARNAIBA	INTERNO - NAO PROGRAMADA - MEIO AMBIENTE - VENTO
18855503_17718845	BUENOS AIRES	19/04/2024 05:49	19/04/2024 09:21	NAZARE DA MATA	INTERNO - NAO PROGRAMADA - MEIO AMBIENTE - VENTO
18855503_17718845	BUENOS AIRES	19/04/2024 05:49	19/04/2024 05:53	VIENCIA	INTERNO - NAO PROGRAMADA - MEIO AMBIENTE - VENTO
18855503_17718845	BUENOS AIRES	19/04/2024 05:49	19/04/2024 05:53	VIENCIA	INTERNO - NAO PROGRAMADA - MEIO AMBIENTE - VENTO
18855503_17718845	BUENOS AIRES	19/04/2024 05:49	19/04/2024 07:13	NAZARE DA MATA	INTERNO - NAO PROGRAMADA - MEIO AMBIENTE - VENTO
18855503_17718845	BUENOS AIRES	19/04/2024 05:49	19/04/2024 10:25	NAZARE DA MATA	INTERNO - NAO PROGRAMADA - MEIO AMBIENTE - VENTO
18855500_17719841	BREJO DA MADRE DE DEUS	19/04/2024 05:50	19/04/2024 12:20	BREJO DA MADRE DE DEUS	INTERNO - NAO PROGRAMADA - MEIO AMBIENTE - ARVORE OU VEGETACAO
18855501_17721029	CUSTODIA	19/04/2024 05:51	19/04/2024 21:29	CUSTODIA	INTERNO - NAO PROGRAMADA - MEIO AMBIENTE - DESCARGA ATMOSFERICA
18855502_17719246	SAO JOSE DO BELMONTE	19/04/2024 05:52	19/04/2024 09:52	SAO JOSE DO BELMONTE	INTERNO - NAO PROGRAMADA - MEIO AMBIENTE - DESCARGA ATMOSFERICA
18855506_17719644	CABO DE SANTO AGOSTINHO	19/04/2024 05:55	19/04/2024 09:40	CABO	INTERNO - NAO PROGRAMADA - MEIO AMBIENTE - ARVORE OU VEGETACAO
18855515_17719660	SAO VICENTE FERRER	19/04/2024 06:00	19/04/2024 11:11	MACAPARANA	INTERNO - NAO PROGRAMADA - MEIO AMBIENTE - ARVORE OU VEGETACAO
18855535_17720216	OURICURI	19/04/2024 06:17	19/04/2024 15:35	TRINDADE	INTERNO - NAO PROGRAMADA - MEIO AMBIENTE - DESCARGA ATMOSFERICA
18855536_17719740	BOM CONSELHO	19/04/2024 06:18	19/04/2024 12:10	BOM CONSELHO	INTERNO - NAO PROGRAMADA - MEIO AMBIENTE - VENTO
18855538_17722885	SERRA TALHADA	19/04/2024 06:19	19/04/2024 09:55	SERRA TALHADA	INTERNO - NAO PROGRAMADA - MEIO AMBIENTE - VENTO
18855559_17719799	PETROLINA	19/04/2024 06:30	19/04/2024 12:42	MASSANGANO I	INTERNO - NAO PROGRAMADA - MEIO AMBIENTE - VENTO
18855572_17719199	SAO JOAQUIM DO MONTE	19/04/2024 06:34	19/04/2024 09:15	AGRESTINA	INTERNO - NAO PROGRAMADA - MEIO AMBIENTE - ARVORE OU VEGETACAO
18855572_17719199	SAO JOAQUIM DO MONTE	19/04/2024 06:34	19/04/2024 09:50	AGRESTINA	INTERNO - NAO PROGRAMADA - MEIO AMBIENTE - ARVORE OU VEGETACAO
18855594_17719215	JABOATAO DOS GUARARAPES	19/04/2024 06:46	19/04/2024 09:51	BURA	INTERNO - NAO PROGRAMADA - MEIO AMBIENTE - ARVORE OU VEGETACAO
18855595_17720563	PETROLINA	19/04/2024 06:47	19/04/2024 17:20	BARRA DE BEBEDOURO	INTERNO - NAO PROGRAMADA - MEIO AMBIENTE - VENTO
18855604_17719278	SAO JOSE DO BELMONTE	19/04/2024 06:53	19/04/2024 12:54	SAO JOSE DO BELMONTE	INTERNO - NAO PROGRAMADA - MEIO AMBIENTE - ARVORE OU VEGETACAO
18855617_17720352	TUPANATINGA	19/04/2024 06:58	20/04/2024 14:40	BUIQUE	INTERNO - NAO PROGRAMADA - MEIO AMBIENTE - DESCARGA ATMOSFERICA
18855617_17720372	TUPANATINGA	19/04/2024 06:58	19/04/2024 13:30	BUIQUE	INTERNO - NAO PROGRAMADA - MEIO AMBIENTE - DESCARGA ATMOSFERICA
18855632_17720712	EXU	19/04/2024 07:04	19/04/2024 18:40	EXU	INTERNO - NAO PROGRAMADA - MEIO AMBIENTE - VENTO
18855635_17720495	BETANIA	19/04/2024 07:04	19/04/2024 16:00	FLORES	INTERNO - NAO PROGRAMADA - MEIO AMBIENTE - DESCARGA ATMOSFERICA
18855642_17719615	AFOGADOS DA INGAZEIRA	19/04/2024 07:06	19/04/2024 10:05	AFOGADOS DA INGAZEIRA	INTERNO - NAO PROGRAMADA - MEIO AMBIENTE - VENTO
18855642_17719616	AFOGADOS DA INGAZEIRA	19/04/2024 07:06	19/04/2024 10:40	AFOGADOS DA INGAZEIRA	INTERNO - NAO PROGRAMADA - MEIO AMBIENTE - VENTO
18855654_17719453	TORITAMA	19/04/2024 07:11	19/04/2024 11:14	TORITAMA	INTERNO - NAO PROGRAMADA - MEIO AMBIENTE - DESCARGA ATMOSFERICA
18855671_17720010	JABOATAO DOS GUARARAPES	19/04/2024 07:21	19/04/2024 14:17	JABOATAO	INTERNO - NAO PROGRAMADA - MEIO AMBIENTE - QUEIMADA OU INCENDIO
18855678_17734033	TRINDADE	19/04/2024 07:24	19/04/2024 10:30	TRINDADE	INTERNO - NAO PROGRAMADA - MEIO AMBIENTE - VENTO
18855679_17719229	SALGUEIRO	19/04/2024 07:24	19/04/2024 09:22	SALGUEIRO	INTERNO - NAO PROGRAMADA - MEIO AMBIENTE - VENTO
18855703_17720246	CAMARAGIBE	19/04/2024 07:33	19/04/2024 17:10	CAMARAGIBE	INTERNO - NAO PROGRAMADA - MEIO AMBIENTE - VENTO
18855881_17719653	OURICURI	19/04/2024 07:35	19/04/2024 11:14	TRINDADE	INTERNO - NAO PROGRAMADA - MEIO AMBIENTE - VENTO
18855714_17724637	FLORES	19/04/2024 07:36	19/04/2024 14:30	FLORES	INTERNO - NAO PROGRAMADA - MEIO AMBIENTE - DESCARGA ATMOSFERICA
18855714_17724637	FLORES	19/04/2024 07:36	19/04/2024 14:40	FLORES	INTERNO - NAO PROGRAMADA - MEIO AMBIENTE - DESCARGA ATMOSFERICA
18855719_17722954	FLORESTA	19/04/2024 07:40	19/04/2024 22:16	FLORESTA	INTERNO - NAO PROGRAMADA - MEIO AMBIENTE - VENTO
18855734_17720566	SAO JOSE DO EGITO	19/04/2024 07:46	19/04/2024 15:17	SAO JOSE DO EGITO	INTERNO - NAO PROGRAMADA - MEIO AMBIENTE - VENTO
18855738_17719787	BODOCO	19/04/2024 07:48	19/04/2024 11:50	TRINDADE	INTERNO - NAO PROGRAMADA - MEIO AMBIENTE - VENTO
18855772_17721436	BUIQUE	19/04/2024 08:00	19/04/2024 19:54	BUIQUE	INTERNO - NAO PROGRAMADA - MEIO AMBIENTE - DESCARGA ATMOSFERICA
18855782_17719554	BELEM DE MARIA	19/04/2024 08:04	19/04/2024 12:10	CUPIRA	INTERNO - NAO PROGRAMADA - MEIO AMBIENTE - VENTO
18855791_17719427	BEZERRAS	19/04/2024 08:07	19/04/2024 10:50	BEZERRAS	INTERNO - NAO PROGRAMADA - MEIO AMBIENTE - VENTO
18855793_17737579	TEREZINHA	19/04/2024 08:09	19/04/2024 10:44	BREJAO	INTERNO - NAO PROGRAMADA - MEIO AMBIENTE - VENTO
18855802_17719959	ABREU E LIMA	19/04/2024 08:10	19/04/2024 14:19	CRUZ DE REBOUCAS	INTERNO - NAO PROGRAMADA - MEIO AMBIENTE - QUEIMADA OU INCENDIO
18855805_17720698	AFOGADOS DA INGAZEIRA	19/04/2024 08:11	19/04/2024 17:45	TABIRA	INTERNO - NAO PROGRAMADA - MEIO AMBIENTE - DESCARGA ATMOSFERICA
18855811_17719508	SANTA TEREZINHA	19/04/2024 08:12	19/04/2024 11:34	TABIRA	INTERNO - NAO PROGRAMADA - MEIO AMBIENTE - DESCARGA ATMOSFERICA
18855821_17719711	BOM CONSELHO	19/04/2024 08:16	19/04/2024 12:03	BOM CONSELHO	INTERNO - NAO PROGRAMADA - MEIO AMBIENTE - DESCARGA ATMOSFERICA
18855842_17723823	SANTA CRUZ DO CAPIBARIBE	19/04/2024 08:22	21/04/2024 16:49	SANTA CRUZ DO CAPIBARIBE	INTERNO - NAO PROGRAMADA - MEIO AMBIENTE - ARVORE OU VEGETACAO
18855883_17722887	SAO JOSE DO BELMONTE	19/04/2024 08:33	19/04/2024 10:50	BOM NOME	INTERNO - NAO PROGRAMADA - MEIO AMBIENTE - DESCARGA ATMOSFERICA
18855900_17719582	BELO JARDIM	19/04/2024 08:37	19/04/2024 12:24	BELO JARDIM	INTERNO - NAO PROGRAMADA - MEIO AMBIENTE - DESCARGA ATMOSFERICA
18855908_17722957	ITAPERIM	19/04/2024 08:39	19/04/2024 17:58	SAO JOSE DO EGITO	INTERNO - NAO PROGRAMADA - MEIO AMBIENTE - VENTO
18855913_17722120	ARCOVERDE	19/04/2024 08:40	20/04/2024 12:22	ARCOVERDE	INTERNO - NAO PROGRAMADA - MEIO AMBIENTE - DESCARGA ATMOSFERICA
18855916_17733391	SAO JOSE DO BELMONTE	19/04/2024 08:41	19/04/2024 16:00	SAO JOSE DO BELMONTE	INTERNO - NAO PROGRAMADA - MEIO AMBIENTE - DESCARGA ATMOSFERICA
18855918_17719512	PETROLINA	19/04/2024 08:42	19/04/2024 11:44	PETROLINA I	INTERNO - NAO PROGRAMADA - MEIO AMBIENTE - VENTO
18855940_17727194	CATENDE	19/04/2024 08:48	19/04/2024 20:10	CATENDE	INTERNO - NAO PROGRAMADA - MEIO AMBIENTE - VENTO
18855941_17720860	PETROLINA	19/04/2024 08:48	19/04/2024 21:08	MASSANGANO I	INTERNO - NAO PROGRAMADA - MEIO AMBIENTE - VENTO
18855944_17720588	ITAIBA	19/04/2024 08:49	19/04/2		

18855969_17719974	TAQUARITINGA DO NORTE	19/04/2024 08:55	19/04/2024 12:10	TORITAMA	INTERNO - NAO PROGRAMADA - MEIO AMBIENTE - ARVORE OU VEGETACAO
18855971_17720232	GAMELEIRA	19/04/2024 08:55	19/04/2024 14:18	JOSE MARIANO	INTERNO - NAO PROGRAMADA - MEIO AMBIENTE - DESCARGA ATMOSFERICA
18855973_17720213	PAULISTA	19/04/2024 08:55	19/04/2024 15:25	SAO BENEDITO	INTERNO - NAO PROGRAMADA - MEIO AMBIENTE - VENTO
18855982_17720135	BELEM DE MARIA	19/04/2024 08:58	19/04/2024 13:50	CUPIRA	INTERNO - NAO PROGRAMADA - MEIO AMBIENTE - DESCARGA ATMOSFERICA
18855317_17719038	SAO JOSE DO EGITO	19/04/2024 09:00	19/04/2024 11:15	SAO JOSE DO EGITO	INTERNO - NAO PROGRAMADA - MEIO AMBIENTE - DESCARGA ATMOSFERICA
18856001_17719551	BOM JARDIM	19/04/2024 09:05	19/04/2024 11:31	BOM JARDIM	INTERNO - NAO PROGRAMADA - MEIO AMBIENTE - ARVORE OU VEGETACAO
18856012_17719704	AFOGADOS DA INGAZEIRA	19/04/2024 09:07	19/04/2024 11:00	AFOGADOS DA INGAZEIRA	INTERNO - NAO PROGRAMADA - MEIO AMBIENTE - DESCARGA ATMOSFERICA
18856012_17719708	AFOGADOS DA INGAZEIRA	19/04/2024 09:07	19/04/2024 11:50	AFOGADOS DA INGAZEIRA	INTERNO - NAO PROGRAMADA - MEIO AMBIENTE - DESCARGA ATMOSFERICA
18856016_17721035	AFOGADOS DA INGAZEIRA	19/04/2024 09:07	19/04/2024 23:15	AFOGADOS DA INGAZEIRA	INTERNO - NAO PROGRAMADA - MEIO AMBIENTE - DESCARGA ATMOSFERICA
18856016_17721036	AFOGADOS DA INGAZEIRA	19/04/2024 09:07	19/04/2024 23:15	AFOGADOS DA INGAZEIRA	INTERNO - NAO PROGRAMADA - MEIO AMBIENTE - DESCARGA ATMOSFERICA
18856025_17733434	FLORES	19/04/2024 09:10	19/04/2024 11:48	FLORES	INTERNO - NAO PROGRAMADA - MEIO AMBIENTE - DESCARGA ATMOSFERICA
18856025_17733435	FLORES	19/04/2024 09:10	19/04/2024 11:48	FLORES	INTERNO - NAO PROGRAMADA - MEIO AMBIENTE - DESCARGA ATMOSFERICA
18856051_17720380	AFOGADOS DA INGAZEIRA	19/04/2024 09:18	19/04/2024 15:47	AFOGADOS DA INGAZEIRA	INTERNO - NAO PROGRAMADA - MEIO AMBIENTE - DESCARGA ATMOSFERICA
18856066_17720621	EXU	19/04/2024 09:23	19/04/2024 17:08	EXU	INTERNO - NAO PROGRAMADA - MEIO AMBIENTE - VENTO
18856060_17726709	BREJAO	19/04/2024 09:26	19/04/2024 13:41	BREJAO	INTERNO - NAO PROGRAMADA - MEIO AMBIENTE - ARVORE OU VEGETACAO
18856079_17733447	CARNAIBA	19/04/2024 09:26	20/04/2024 03:40	AFOGADOS DA INGAZEIRA	INTERNO - NAO PROGRAMADA - MEIO AMBIENTE - DESCARGA ATMOSFERICA
18856112_17763546	LAGOA DO OURO	19/04/2024 09:35	19/04/2024 10:25	CORRENTES	INTERNO - NAO PROGRAMADA - MEIO AMBIENTE - DESCARGA ATMOSFERICA
18856132_17722889	SAO JOSE DO BELMONTE	19/04/2024 09:39	19/04/2024 11:20	BOM NOME	INTERNO - NAO PROGRAMADA - MEIO AMBIENTE - DESCARGA ATMOSFERICA
18856032_17719103	CAMARAGIBE	19/04/2024 09:45	19/04/2024 15:00	CAMARAGIBE	INTERNO - NAO PROGRAMADA - MEIO AMBIENTE - ARVORE OU VEGETACAO
18856154_17733451	CUSTODIA	19/04/2024 09:47	19/04/2024 14:50	CUSTODIA	INTERNO - NAO PROGRAMADA - MEIO AMBIENTE - DESCARGA ATMOSFERICA
18856158_17720094	INAJA	19/04/2024 09:48	19/04/2024 12:50	INAJA	INTERNO - NAO PROGRAMADA - MEIO AMBIENTE - VENTO
18856162_17720914	SAO CAETANO	19/04/2024 09:49	19/04/2024 12:45	SAO CAETANO	INTERNO - NAO PROGRAMADA - MEIO AMBIENTE - QUEIMADA OU INCENDIO
18856209_17725103	IBIRIMIR	19/04/2024 10:05	21/04/2024 15:40	SERTANIA	INTERNO - NAO PROGRAMADA - MEIO AMBIENTE - DESCARGA ATMOSFERICA
18856232_17719236	JABOATAO DOS GUARARAPES	19/04/2024 10:11	19/04/2024 12:28	BURA	INTERNO - NAO PROGRAMADA - MEIO AMBIENTE - QUEIMADA OU INCENDIO
18855309_17719238	JABOATAO DOS GUARARAPES	19/04/2024 10:13	19/04/2024 10:31	PIEDADE	INTERNO - NAO PROGRAMADA - MEIO AMBIENTE - VENTO
18856255_17733503	SAO JOSE DO EGITO	19/04/2024 10:20	19/04/2024 17:28	SAO JOSE DO EGITO	INTERNO - NAO PROGRAMADA - MEIO AMBIENTE - DESCARGA ATMOSFERICA
18856264_17730273	CUMARU	19/04/2024 10:23	20/04/2024 07:40	PASSIRA	INTERNO - NAO PROGRAMADA - MEIO AMBIENTE - VENTO
18856273_17720721	ITAIBA	19/04/2024 10:28	19/04/2024 18:56	INAJA	INTERNO - NAO PROGRAMADA - MEIO AMBIENTE - DESCARGA ATMOSFERICA
18856273_17720722	ITAIBA	19/04/2024 10:28	19/04/2024 18:40	INAJA	INTERNO - NAO PROGRAMADA - MEIO AMBIENTE - DESCARGA ATMOSFERICA
18856280_17719812	ITAQUITINGA	19/04/2024 10:30	19/04/2024 13:42	BOTAFOGO	INTERNO - NAO PROGRAMADA - MEIO AMBIENTE - ARVORE OU VEGETACAO
18856283_17721179	CABO DE SANTO ANTAO II	19/04/2024 10:30	20/04/2024 01:20	VITORIA DE SANTO ANTAO II	INTERNO - NAO PROGRAMADA - MEIO AMBIENTE - VENTO
18856332_17719629	VERTENTES	19/04/2024 10:45	19/04/2024 11:18	TORITAMA	INTERNO - NAO PROGRAMADA - MEIO AMBIENTE - VENTO
18856332_17719629	VERTENTES	19/04/2024 10:45	19/04/2024 11:18	VERTENTES	INTERNO - NAO PROGRAMADA - MEIO AMBIENTE - VENTO
18856341_17720386	SIRINHAEM	19/04/2024 10:48	19/04/2024 17:34	RIO FORMOSO	INTERNO - NAO PROGRAMADA - MEIO AMBIENTE - DESCARGA ATMOSFERICA
18856341_17720386	SIRINHAEM	19/04/2024 10:48	19/04/2024 17:35	RIO FORMOSO	INTERNO - NAO PROGRAMADA - MEIO AMBIENTE - DESCARGA ATMOSFERICA
18856344_17720477	IGARASSU	19/04/2024 10:50	19/04/2024 15:58	ITAPISSUMA	INTERNO - NAO PROGRAMADA - MEIO AMBIENTE - VENTO
18856355_17720416	ARARIPINA	19/04/2024 10:56	20/04/2024 19:06	ARARIPINA	INTERNO - NAO PROGRAMADA - MEIO AMBIENTE - VENTO
18856355_17720416	ARARIPINA	19/04/2024 10:56	20/04/2024 19:56	ARARIPINA	INTERNO - NAO PROGRAMADA - MEIO AMBIENTE - VENTO
18856355_17720418	ARARIPINA	19/04/2024 10:56	19/04/2024 21:15	ARARIPINA	INTERNO - NAO PROGRAMADA - MEIO AMBIENTE - VENTO
18856356_17721170	MACHADOS	19/04/2024 10:56	20/04/2024 02:24	BOM JARDIM	INTERNO - NAO PROGRAMADA - MEIO AMBIENTE - DESCARGA ATMOSFERICA
18856371_17719950	SAO VICENTE FERRER	19/04/2024 11:03	19/04/2024 14:00	MACAPARANA	INTERNO - NAO PROGRAMADA - MEIO AMBIENTE - VENTO
18856371_17719950	SAO VICENTE FERRER	19/04/2024 11:03	19/04/2024 14:00	TIMBAUBA	INTERNO - NAO PROGRAMADA - MEIO AMBIENTE - VENTO
18855791_17719697	BEZERROS	19/04/2024 11:05	19/04/2024 14:20	BEZERROS	INTERNO - NAO PROGRAMADA - MEIO AMBIENTE - VENTO
18856375_17719810	CAPOEIRAS	19/04/2024 11:05	19/04/2024 13:45	CAETES	INTERNO - NAO PROGRAMADA - MEIO AMBIENTE - DESCARGA ATMOSFERICA
18856376_17720374	SAO LOURENCO DA MATA	19/04/2024 11:05	19/04/2024 16:00	TABATINGA	INTERNO - NAO PROGRAMADA - MEIO AMBIENTE - DESCARGA ATMOSFERICA
18856390_17722986	SANTA MARIA DA BOA VISTA	19/04/2024 11:08	19/04/2024 13:25	SANTA MARIA DA BOA VISTA	INTERNO - NAO PROGRAMADA - MEIO AMBIENTE - VENTO
18856405_17719481	SERRA TALHADA	19/04/2024 11:13	19/04/2024 12:21	FLORESTA	INTERNO - NAO PROGRAMADA - MEIO AMBIENTE - VENTO
18856407_17720284	SANTA CRUZ DO CAPIBARIBE	19/04/2024 11:14	19/04/2024 15:44	SANTA CRUZ DO CAPIBARIBE	INTERNO - NAO PROGRAMADA - MEIO AMBIENTE - QUEIMADA OU INCENDIO
18856426_17720549	BUIQUE	19/04/2024 11:20	19/04/2024 17:23	ARCOVERDE	INTERNO - NAO PROGRAMADA - MEIO AMBIENTE - DESCARGA ATMOSFERICA
18855461_17720061	PETROLINA	19/04/2024 11:25	19/04/2024 12:25	PETROLINA II	INTERNO - NAO PROGRAMADA - MEIO AMBIENTE - DESCARGA ATMOSFERICA
18856474_17725181	ITAIBA	19/04/2024 11:41	20/04/2024 17:00	BUIQUE	INTERNO - NAO PROGRAMADA - MEIO AMBIENTE - DESCARGA ATMOSFERICA
18856473_17720338	PETROLINA	19/04/2024 11:42	19/04/2024 12:45	BARRA DE BEBEDOURO	INTERNO - NAO PROGRAMADA - MEIO AMBIENTE - DESCARGA ATMOSFERICA
18856483_17719593	SERRA TALHADA	19/04/2024 11:44	19/04/2024 12:00	SERRA TALHADA	INTERNO - NAO PROGRAMADA - MEIO AMBIENTE - VENTO
18856494_17735799	CHA GRANDE	19/04/2024 11:47	19/04/2024 18:45	JOSE MARIANO	INTERNO - NAO PROGRAMADA - MEIO AMBIENTE - ARVORE OU VEGETACAO
18856510_17720739	BOM JARDIM	19/04/2024 11:53	19/04/2024 19:47	BOM JARDIM	INTERNO - NAO PROGRAMADA - MEIO AMBIENTE - ARVORE OU VEGETACAO
18856517_17721067	ARARIPINA	19/04/2024 11:57	19/04/2024 23:35	ARARIPINA	INTERNO - NAO PROGRAMADA - MEIO AMBIENTE - VENTO
18856523_17720856	PETROLINA	19/04/2024 11:59	19/04/2024 21:10	MASSANGANO I	INTERNO - NAO PROGRAMADA - MEIO AMBIENTE - VENTO
18856536_17727675	VITORIA DE SANTO ANTAO	19/04/2024 12:08	20/04/2024 14:00	VITORIA DE SANTO ANTAO	INTERNO - NAO PROGRAMADA - MEIO AMBIENTE - ARVORE OU VEGETACAO
18856546_17719835	GRAVATA	19/04/2024 12:13	19/04/2024 14:08	GRAVATA II	INTERNO - NAO PROGRAMADA - MEIO AMBIENTE - DESCARGA ATMOSFERICA
18856555_17721050	FLORESTA	19/04/2024 12:17	20/04/2024 09:30	FLORESTA	INTERNO - NAO PROGRAMADA - MEIO AMBIENTE - DESCARGA ATMOSFERICA
18856558_17722547	ARARIPINA	19/04/2024 12:20	21/04/2024 13:20	ARARIPINA	INTERNO - NAO PROGRAMADA - MEIO AMBIENTE - ARVORE OU VEGETACAO
18856563_17736781	SERRA TALHADA	19/04/2024 12:22	19/04/2024 14:45	SERRA TALHADA	INTERNO - NAO PROGRAMADA - MEIO AMBIENTE - DESCARGA ATMOSFERICA
18856563_17736782	SERRA TALHADA	19/04/2024 12:22	19/04/2024 15:00	SERRA TALHADA	INTERNO - NAO PROGRAMADA - MEIO AMBIENTE - DESCARGA ATMOSFERICA
18856563_17736783	SERRA TALHADA	19/04/2024 12:22	19/04/2024 15:15	SERRA TALHADA	INTERNO - NAO PROGRAMADA - MEIO AMBIENTE - DESCARGA ATMOSFERICA
18856563_17736785	SERRA TALHADA	19/04/2024 12:22	19/04/2024 15:35	SERRA TALHADA	INTERNO - NAO PROGRAMADA - MEIO AMBIENTE - DESCARGA ATMOSFERICA
18856569_17720248	PEDRAS DE FOGO	19/04/2024 12:25	19/04/2024 15:00	ORATORIO	INTERNO - NAO PROGRAMADA - MEIO AMBIENTE - DESCARGA ATMOSFERICA
18856576_17720577	AFOGADOS DA INGAZEIRA	19/04/2024 12:31	19/04/2024 16:25	AFOGADOS DA INGAZEIRA	INTERNO - NAO PROGRAMADA - MEIO AMBIENTE - DESCARGA ATMOSFERICA
18856579_17731133	SAO JOAQUIM DO MONTE	19/04/2024 12:32	19/04/2024 14:20	CAMOCIM DE SAO FELIX	INTERNO - NAO PROGRAMADA - MEIO AMBIENTE - VENTO
18856592_17720858	SAO JOAQUIM DO MONTE	19/04/2024 12:39	19/04/2024 15:10	BONITO	INTERNO - NAO PROGRAMADA - MEIO AMBIENTE - DESCARGA ATMOSFERICA
18856598_17720456	PETROLINA	19/04/2024 12:41	19/04/2024 16:43	AFRANIO	INTERNO - NAO PROGRAMADA - MEIO AMBIENTE - DESCARGA ATMOSFERICA
18856614_17720324	PANELAS	19/04/2024 12:49	19/04/2024 15:57	CUPIRA	INTERNO - NAO PROGRAMADA - MEIO AMBIENTE - DESCARGA ATMOSFERICA
18856621_17722103	BUIQUE	19/04/2024 12:53	20/04/2024 15:30	BUIQUE	INTERNO - NAO PROGRAMADA - MEIO AMBIENTE - ARVORE OU VEGETACAO
18856648_17720100	AFOGADOS DA INGAZEIRA	19/04/2024 13:10	19/04/2024 14:30	AFOGADOS DA INGAZEIRA	INTERNO - NAO PROGRAMADA - MEIO AMBIENTE - VENTO
18856657_17723585	AMARAJI	19/04/2024 13:13	19/04/2024 16:40	ESCADA	INTERNO - NAO PROGRAMADA - MEIO AMBIENTE - DESCARGA ATMOSFERICA
18856663_17723574	BELO JARDIM	19/04/2024 13:14	21/04/2024 11:30	BELO JARDIM	INTERNO - NAO PROGRAMADA - MEIO AMBIENTE - VENTO
18856663_17723574	BELO JARDIM	19/04/2024 13:14	21/04/2024 12:00	BELO JARDIM	INTERNO - NAO PROGRAMADA - MEIO AMBIENTE - VENTO
18856684_17720337	ALTINHO	19/04/2024 13:25	19/04/2024 16:18	LAJEDO	INTERNO - NAO PROGRAMADA - MEIO AMBIENTE - VENTO
18856724_17719850	GARANHUNS	19/04/2024 13:37	19/04/2024 19:55	GARANHUNS	INTERNO - NAO PROGRAMADA - MEIO AMBIENTE - DESCARGA ATMOSFERICA
18856724_17719850	GARANHUNS	19/04/2024 13:37	19/04/2024 13:40	CAETES	INTERNO - NAO PROGRAMADA - MEIO AMBIENTE - DESCARGA ATMOSFERICA
18856724_17719850	GARANHUNS	19/04/2024 13:37	19/04/2024 14:47	GARANHUNS	INTERNO - NAO PROGRAMADA - MEIO AMBIENTE - DESCARGA ATMOSFERICA
18856724_17719850	GARANHUNS	19/04/2024 13:37	19/04/2024 13:41	GARANHUNS	INTERNO - NAO PROGRAMADA - MEIO AMBIENTE - DESCARGA ATMOSFERICA
18856724_17719850	GARANHUNS	19/04/2024 13:37	19/04/2024 13:40	GARANHUNS	INTERNO - NAO PROGRAMADA - MEIO AMBIENTE - DESCARGA ATMOSFERICA
18856724_17719850	GARANHUNS	19/04/2024 13:37	19/04/2024 13:40	BREJAO	INTERNO - NAO PROGRAMADA - MEIO AMBIENTE - DESCARGA ATMOSFERICA
18856724_17719850	GARANHUNS	19/04/2024 13:37	19/04/2024 13:40	BREJAO	INTERNO - NAO PROGRAMADA - MEIO AMBIENTE - DESCARGA ATMOSFERICA
18856724_17719850	GARANHUNS	19/04/2024 13:37	19/04/2024 14:51	GARANHUNS	INTERNO - NAO PROGRAMADA - MEIO AMBIENTE - DESCARGA ATMOSFERICA
18856724_17719850	GARANHUNS	19/04/2024 13:37	19/04/2024 13:41	CAETES	INTERNO - NAO PROGRAMADA - MEIO AMBIENTE - DESCARGA ATMOSFERICA
18856724_17719850	GARANHUNS	19/04/2024 13:37	19/04/2024 13:40	GARANHUNS	INTERNO - NAO PROGRAMADA - MEIO AMBIENTE - DESCARGA ATMOSFERICA
18856724_17719850	GARANHUNS	19/04/2024 13:37	19/04/2024 14:47	HELIOPOLIS	INTERNO - NAO PROGRAMADA - MEIO AMBIENTE - DESCARGA ATMOSFERICA
18856714_17721285	SANTA FILOMENA	19/04/2024 13:38	20/04/2024 06:37	SANTA CRUZ	INTERNO - NAO PROGRAMADA - MEIO AMBIENTE - VENTO
18856715_17720120	SERRA TALHADA	19/04/2024 13:38	19/04/2024 14:15	SERRA TALHADA	INTERNO - NAO PROGRAMADA - MEIO AMBIENTE - VENTO
18856715_17720120	SERRA TALHADA	19/04/2024 13:38	19/04/2024 14:30	SERRA TALHADA	INTERNO - NAO PROGRAMADA - MEIO AMBIENTE - VENTO
18856729_17720438	TERRA NOVA	19/04/2024 13:44	19/04/2024 16:19	SALGUEIRO	INTERNO - NAO PROGRAMADA - MEIO AMBIENTE - VENTO
18856783_17721049	SAO JOAQUIM DO MONTE	19/04/2024 14:01	19/04/2024 21:39	AGRESTINA	INTERNO - NAO PROGRAMADA - MEIO AMBIENTE - VENTO
18856800_17722963	SERRA TALHADA	19/04/2024 14:09	19/04/2024 21:00	SERRA TALHADA	INTERNO - NAO PROGRAMADA - MEIO AMBIENTE - VENTO
18856800_17722964	SERRA TALHADA	19/04/2024 14:09	19/04/2024 21:00	SERRA TALHADA	INTERNO - NAO PROGRAMADA - MEIO AMBIENTE - VENTO
18856800_17722968	SERRA TALHADA	19/04/2024 14:09	19/04/2024 21:00	SERRA TALHADA	INTERNO - NAO PROGRAMADA - MEIO AMBIENTE - VENTO
18852275_17720105	CATENDE	19/04/2024 14:13	19/04/2024 18:00	PALMARES	INTERNO - NAO PROGRAMADA - MEIO AMBIENTE - DESCARGA ATMOSFERICA
18852275_17720105	CATENDE	19/04/2024 14:13	19/04/2024 18:00	CATENDE	INTERNO - NAO PROGRAMADA - MEIO AMBIENTE - DESCARGA ATMOSFERICA
18856816_17720395	BODOCO	19/04/2024 14:15	19/04/2024 15:46	TRINDEADE	INTERNO - NAO PROGRAMADA - MEIO AMBIENTE - DESCARGA ATMOSFERICA
18856861_17720814	SAO BENTO DO UNA	19/04/2024 14:34	19/04/2024 20:20	BELO JARDIM	INTERNO - NAO PROGRAMADA - MEIO AMBIENTE - ARVORE OU VEGETACAO
18856867_17720607	IATI	19/04/2024 14:35	19/04/2024 18:10	BOM CONSELHO	INTERNO - NAO PROGRAMADA - MEIO AMBIENTE - DESCARGA ATMOSFERICA
18856872_17720464	VITORIA DE SANTO ANTAO	19/04/2024 14:36	19/04/2024 19:49	VITORIA DE SANTO ANTAO	INTERNO - NAO PROGRAMADA - MEIO AMBIENTE - QUEIMADA OU INCENDIO
18856876_17720831	SERRA TALHADA	19/04/2024 14:37	19/04/2024 17:30	SERRA TALHADA	INTERNO - NAO PROGRAMADA - MEIO AMBIENTE - VENTO
18856894_17722693	JABOATAO DOS GUARARAPES	19/04/2024 14:45	20/04/2024 21:50	PAZEREES	INTERNO - NAO PROGRAMADA - MEIO AMBIENTE - QUEIMADA OU INCENDIO
18856897_17720696	AGUA PRETA	19/04/2024 14:46	19/04/2024 18:40	PALMARES	INTERNO - NAO PROGRAMADA - MEIO AMBIENTE - QUEIMADA OU INCENDIO
18856900_17721864	PANELAS	19/04/2024 14:46	20/04/2024 14:26	CUPIRA	INTERNO - NAO PROGRAMADA - MEIO AMBIENTE - DESCARGA ATMOSFERICA
18856906_17721736	MACHADOS	19/04/2024 14:49	25/04/2024 16:00	VIENCIA	INTERNO - NAO PROGRAMADA - MEIO AMBIENTE - ARVORE OU VEGETACAO
18856907_17721212	PETROLINA	19/04/2024 14:49	20/04/2024 00:10	AFRANIO	INTERNO - NAO PROGRAMADA - MEIO AMBIENTE - VENTO
18856916_17720543	VITORIA DE SANTO ANTAO	19/04/2024 14:52	19/04/2024 17:45	VITORIA DE SANTO ANTAO	INTERNO - NAO PROGRAMADA - MEIO AMBIENTE - QUEIMADA OU INCENDIO
18856923_17720995	MIRANDIBA	19/04/2024 14:55	21/04/2024 08:38	BOM NOME	INTERNO - NAO PROGRAMADA - MEIO AMBIENTE - ARVORE OU VEGETACAO
18856923_17720997	MIRANDIBA	19/04/2024 14:55	21/04/2024 08:38	BOM NOME	INTERNO - NAO PROGRAMADA - MEIO AMBIENTE - ARV

18856996_17721856	TIMBAUBA	19/04/2024 15:31	20/04/2024 13:23	TIMBAUBA	INTERNO - NAO PROGRAMADA - MEIO AMBIENTE - VENTO
18857005_17720800	SAO JOSE DO BELMONTE	19/04/2024 15:36	19/04/2024 18:53	SAO JOSE DO BELMONTE	INTERNO - NAO PROGRAMADA - MEIO AMBIENTE - DESCARGA ATMOSFERICA
18857009_17721828	VENTUROSA	19/04/2024 15:38	19/04/2024 19:08	VENTUROSA	INTERNO - NAO PROGRAMADA - MEIO AMBIENTE - DESCARGA ATMOSFERICA
18857010_17720596	ITAIBA	19/04/2024 15:38	19/04/2024 17:20	INAJA	INTERNO - NAO PROGRAMADA - MEIO AMBIENTE - DESCARGA ATMOSFERICA
18857028_17720672	VERTENTES	19/04/2024 15:46	19/04/2024 18:40	VERTENTES	INTERNO - NAO PROGRAMADA - MEIO AMBIENTE - ARVORE OU VEGETACAO
18857042_17740660	SAO VICENTE FERRER	19/04/2024 15:54	19/04/2024 17:35	MACAPARANA	INTERNO - NAO PROGRAMADA - MEIO AMBIENTE - VENTO
18857052_17720880	AGRESTINA	19/04/2024 15:56	19/04/2024 20:30	AGRESTINA	INTERNO - NAO PROGRAMADA - MEIO AMBIENTE - VENTO
18857064_17722948	TRIUNFO	19/04/2024 16:07	21/04/2024 02:30	FLORES	INTERNO - NAO PROGRAMADA - MEIO AMBIENTE - DESCARGA ATMOSFERICA
18857075_17721124	BUIQUE	19/04/2024 16:12	20/04/2024 00:13	BUIQUE	INTERNO - NAO PROGRAMADA - MEIO AMBIENTE - VENTO
18857080_17720602	QUIPAPA	19/04/2024 16:13	19/04/2024 18:25	QUIPAPA	INTERNO - NAO PROGRAMADA - MEIO AMBIENTE - VENTO
18857086_17721823	SERRA TALHADA	19/04/2024 16:16	20/04/2024 02:15	SERRA TALHADA	INTERNO - NAO PROGRAMADA - MEIO AMBIENTE - VENTO
18857099_17720513	RIACHO DAS ALMAS	19/04/2024 16:30	19/04/2024 18:39	RIACHO DAS ALMAS	INTERNO - NAO PROGRAMADA - MEIO AMBIENTE - ARVORE OU VEGETACAO
18857101_17720647	VITORIA DE SANTO ANTAO	19/04/2024 16:31	19/04/2024 19:05	VITORIA DE SANTO ANTAO	INTERNO - NAO PROGRAMADA - MEIO AMBIENTE - QUEIMADA OU INCENDIO
18857112_17722975	ITAPETIM	19/04/2024 16:39	19/04/2024 20:50	SAO JOSE DO EGITO	INTERNO - NAO PROGRAMADA - MEIO AMBIENTE - ARVORE OU VEGETACAO
18857113_17720968	IGARASSU	19/04/2024 16:39	19/04/2024 22:40	CRUZ DE REBOUCAS	INTERNO - NAO PROGRAMADA - MEIO AMBIENTE - QUEIMADA OU INCENDIO
18857116_17724157	BIMIRIM	19/04/2024 16:40	21/04/2024 18:00	BIMIRIM	INTERNO - NAO PROGRAMADA - MEIO AMBIENTE - DESCARGA ATMOSFERICA
18856783_17721051	SAO JOAQUIM DO MONTE	19/04/2024 16:48	19/04/2024 22:31	AGRESTINA	INTERNO - NAO PROGRAMADA - MEIO AMBIENTE - VENTO
18856783_17721054	SAO JOAQUIM DO MONTE	19/04/2024 16:48	19/04/2024 22:57	AGRESTINA	INTERNO - NAO PROGRAMADA - MEIO AMBIENTE - VENTO
18857138_17721025	PETROLINA	19/04/2024 16:53	20/04/2024 08:25	BARRA DE BEBEDOURO	INTERNO - NAO PROGRAMADA - MEIO AMBIENTE - VENTO
18857168_17721486	BUIQUE	19/04/2024 17:09	19/04/2024 22:09	BUIQUE	INTERNO - NAO PROGRAMADA - MEIO AMBIENTE - DESCARGA ATMOSFERICA
18857171_17721240	BETANIA	19/04/2024 17:11	20/04/2024 10:45	CUSTODIA	INTERNO - NAO PROGRAMADA - MEIO AMBIENTE - ARVORE OU VEGETACAO
18857173_17721521	AFOGADOS DA INGAZEIRA	19/04/2024 17:13	20/04/2024 08:01	AFOGADOS DA INGAZEIRA	INTERNO - NAO PROGRAMADA - MEIO AMBIENTE - VENTO
18857180_17744588	SIRINHAEM	19/04/2024 17:16	20/04/2024 08:00	ESCADA	INTERNO - NAO PROGRAMADA - MEIO AMBIENTE - DESCARGA ATMOSFERICA
18857181_17722105	SANTA CRUZ DA BAIXA VERDE	19/04/2024 17:17	20/04/2024 12:40	SERRA TALHADA	INTERNO - NAO PROGRAMADA - MEIO AMBIENTE - DESCARGA ATMOSFERICA
18857184_17720741	IPOJUCA	19/04/2024 17:18	19/04/2024 19:15	POJUCA	INTERNO - NAO PROGRAMADA - MEIO AMBIENTE - VENTO
18857186_17720883	BEZERROS	19/04/2024 17:19	19/04/2024 19:08	RIACHO DAS ALMAS	INTERNO - NAO PROGRAMADA - MEIO AMBIENTE - DESCARGA ATMOSFERICA
18857196_17720813	AGUAS BELAS	19/04/2024 17:26	19/04/2024 22:20	AGUAS BELAS	INTERNO - NAO PROGRAMADA - MEIO AMBIENTE - ARVORE OU VEGETACAO
18857202_17735801	AGUA PRETA	19/04/2024 17:30	19/04/2024 22:50	PALMARES	INTERNO - NAO PROGRAMADA - MEIO AMBIENTE - DESCARGA ATMOSFERICA
18857208_17721162	CAPOEIRAS	19/04/2024 17:33	20/04/2024 00:25	LAJEDO	INTERNO - NAO PROGRAMADA - MEIO AMBIENTE - ARVORE OU VEGETACAO
18857222_17721799	PANELAS	19/04/2024 17:39	20/04/2024 11:30	CUPIRA	INTERNO - NAO PROGRAMADA - MEIO AMBIENTE - VENTO
18857234_17721524	BODOCO	19/04/2024 17:45	20/04/2024 10:00	OURICURI	INTERNO - NAO PROGRAMADA - MEIO AMBIENTE - ARVORE OU VEGETACAO
18857246_17720770	GLORIA DO GOITA	19/04/2024 17:51	19/04/2024 19:51	GLORIA DO GOITA	INTERNO - NAO PROGRAMADA - MEIO AMBIENTE - ARVORE OU VEGETACAO
18857252_17723569	BELEM DE SAO FRANCISCO	19/04/2024 17:56	21/04/2024 12:27	CABROBO	INTERNO - NAO PROGRAMADA - MEIO AMBIENTE - ARVORE OU VEGETACAO
18857252_17723640	BELEM DE SAO FRANCISCO	19/04/2024 17:56	21/04/2024 12:27	CABROBO	INTERNO - NAO PROGRAMADA - MEIO AMBIENTE - ARVORE OU VEGETACAO
18857257_17720606	SERRA TALHADA	19/04/2024 18:01	19/04/2024 18:28	SERRA TALHADA	INTERNO - NAO PROGRAMADA - MEIO AMBIENTE - DESCARGA ATMOSFERICA
18857264_17722430	EXU	19/04/2024 18:09	19/04/2024 18:30	EXU	INTERNO - NAO PROGRAMADA - MEIO AMBIENTE - ARVORE OU VEGETACAO
18857265_17735450	SERRA TALHADA	19/04/2024 18:09	20/04/2024 08:50	BOM NOME	INTERNO - NAO PROGRAMADA - MEIO AMBIENTE - VENTO
18857365_17721186	CARUARU	19/04/2024 19:08	20/04/2024 01:05	CARUARU	INTERNO - NAO PROGRAMADA - MEIO AMBIENTE - ARVORE OU VEGETACAO
18857365_17721186	CARUARU	19/04/2024 19:08	19/04/2024 21:36	CARUARU	INTERNO - NAO PROGRAMADA - MEIO AMBIENTE - ARVORE OU VEGETACAO
18857373_17720987	CAMARAGIBE	19/04/2024 19:18	19/04/2024 22:45	CAMARAGIBE	INTERNO - NAO PROGRAMADA - MEIO AMBIENTE - QUEIMADA OU INCENDIO
18857410_17721237	SAO CAETANO	19/04/2024 20:04	19/04/2024 23:55	BELO JARDIM	INTERNO - NAO PROGRAMADA - MEIO AMBIENTE - VENTO
18857411_17721918	PEDRA	19/04/2024 20:05	20/04/2024 09:50	ARCOVERDE	INTERNO - NAO PROGRAMADA - MEIO AMBIENTE - DESCARGA ATMOSFERICA
18857442_17720834	BOM JARDIM	19/04/2024 20:38	19/04/2024 22:45	BOM JARDIM	INTERNO - NAO PROGRAMADA - MEIO AMBIENTE - VENTO
18857443_17721115	BUIQUE	19/04/2024 20:38	20/04/2024 00:56	BUIQUE	INTERNO - NAO PROGRAMADA - MEIO AMBIENTE - VENTO
18857444_17721465	AGRESTINA	19/04/2024 20:38	20/04/2024 09:28	AGRESTINA	INTERNO - NAO PROGRAMADA - MEIO AMBIENTE - DESCARGA ATMOSFERICA
18857452_17720976	BONITO	19/04/2024 20:43	19/04/2024 21:35	BONITO	INTERNO - NAO PROGRAMADA - MEIO AMBIENTE - DESCARGA ATMOSFERICA
18857469_17721831	JATAUBA	19/04/2024 21:02	20/04/2024 10:41	BREJO DA MADRE DE DEUS	INTERNO - NAO PROGRAMADA - MEIO AMBIENTE - VENTO
18857472_17722724	BODOCO	19/04/2024 21:09	20/04/2024 22:45	TRINDADE	INTERNO - NAO PROGRAMADA - MEIO AMBIENTE - VENTO
18857472_17722724	BODOCO	19/04/2024 21:09	20/04/2024 22:45	OURICURI	INTERNO - NAO PROGRAMADA - MEIO AMBIENTE - VENTO
18855090_17720923	PETROLINA	19/04/2024 21:10	22/04/2024 13:26	BARRA DE BEBEDOURO	INTERNO - NAO PROGRAMADA - MEIO AMBIENTE - ARVORE OU VEGETACAO
18855090_17720924	PETROLINA	19/04/2024 21:10	22/04/2024 13:26	BARRA DE BEBEDOURO	INTERNO - NAO PROGRAMADA - MEIO AMBIENTE - ARVORE OU VEGETACAO
18857486_17720942	GRAVATA	19/04/2024 21:28	19/04/2024 23:03	GRAVATA II	INTERNO - NAO PROGRAMADA - MEIO AMBIENTE - DESCARGA ATMOSFERICA
18857514_17721081	GARANHUNS	19/04/2024 21:36	20/04/2024 00:15	GARANHUNS	INTERNO - NAO PROGRAMADA - MEIO AMBIENTE - QUEIMADA OU INCENDIO
18857504_17721155	PALMARES	19/04/2024 21:43	20/04/2024 01:20	PALMARES	INTERNO - NAO PROGRAMADA - MEIO AMBIENTE - ARVORE OU VEGETACAO
18857504_17721155	PALMARES	19/04/2024 21:43	20/04/2024 01:20	JOSE MARIANO	INTERNO - NAO PROGRAMADA - MEIO AMBIENTE - DESCARGA ATMOSFERICA
18857504_17721155	PALMARES	19/04/2024 21:43	19/04/2024 21:50	JOSE MARIANO	INTERNO - NAO PROGRAMADA - MEIO AMBIENTE - DESCARGA ATMOSFERICA
18857516_17721023	PAUDALHO	19/04/2024 22:01	20/04/2024 03:30	SAO LOURENCO DA MATA	INTERNO - NAO PROGRAMADA - MEIO AMBIENTE - DESCARGA ATMOSFERICA
18857529_17721335	BODOCO	19/04/2024 22:12	20/04/2024 07:20	OURICURI	INTERNO - NAO PROGRAMADA - MEIO AMBIENTE - DESCARGA ATMOSFERICA
18857546_17722857	SANTA CRUZ DA BAIXA VERDE	19/04/2024 22:47	20/04/2024 04:25	SERRA TALHADA	INTERNO - NAO PROGRAMADA - MEIO AMBIENTE - VENTO
18857547_17721245	BELO JARDIM	19/04/2024 22:47	20/04/2024 02:40	BREJO DA MADRE DE DEUS	INTERNO - NAO PROGRAMADA - MEIO AMBIENTE - VENTO
18857556_17721247	SAO JOSE DA COROA GRANDE	19/04/2024 23:06	20/04/2024 00:50	BARREIROS	INTERNO - NAO PROGRAMADA - MEIO AMBIENTE - VENTO
18857514_17721083	GARANHUNS	19/04/2024 23:30	19/04/2024 23:50	GARANHUNS	INTERNO - NAO PROGRAMADA - MEIO AMBIENTE - QUEIMADA OU INCENDIO
18857587_17721686	TAGUARITINGA DO NORTE	20/04/2024 00:32	20/04/2024 10:15	VERTENTES	INTERNO - NAO PROGRAMADA - MEIO AMBIENTE - ARVORE OU VEGETACAO
18857587_17721686	TAGUARITINGA DO NORTE	20/04/2024 00:32	20/04/2024 10:15	TORITAMA	INTERNO - NAO PROGRAMADA - MEIO AMBIENTE - ARVORE OU VEGETACAO
18856865_17721172	JABOATAO DOS GUARARAPES	20/04/2024 00:45	20/04/2024 01:45	TEJIPIO	INTERNO - NAO PROGRAMADA - MEIO AMBIENTE - QUEIMADA OU INCENDIO
18857365_17721227	CARUARU	20/04/2024 00:45	20/04/2024 00:50	CARUARU	INTERNO - NAO PROGRAMADA - MEIO AMBIENTE - ARVORE OU VEGETACAO
18857599_17721411	TAGUARITINGA DO NORTE	20/04/2024 01:09	20/04/2024 07:45	SANTA CRUZ DO CAPIBARIBE	INTERNO - NAO PROGRAMADA - MEIO AMBIENTE - ARVORE OU VEGETACAO
18857607_17724781	PETROLINA	20/04/2024 01:34	23/04/2024 14:35	PETROLINA II	INTERNO - NAO PROGRAMADA - MEIO AMBIENTE - QUEIMADA OU INCENDIO
18857609_17721400	RECIFE	20/04/2024 01:44	20/04/2024 07:50	MACAXEIRA	INTERNO - NAO PROGRAMADA - MEIO AMBIENTE - VENTO
18857613_17723755	ITAPISSUMA	20/04/2024 02:20	20/04/2024 03:29	ITAPISSUMA	INTERNO - NAO PROGRAMADA - MEIO AMBIENTE - ARVORE OU VEGETACAO
18857615_17721359	CUMARU	20/04/2024 02:32	20/04/2024 08:12	PASSIRA	INTERNO - NAO PROGRAMADA - MEIO AMBIENTE - ARVORE OU VEGETACAO
18857626_17721198	RECIFE	20/04/2024 03:14	20/04/2024 16:40	SANTO AMARO	INTERNO - NAO PROGRAMADA - MEIO AMBIENTE - VENTO
18857626_17721198	RECIFE	20/04/2024 03:14	20/04/2024 05:37	SANTO AMARO	INTERNO - NAO PROGRAMADA - MEIO AMBIENTE - VENTO
18857626_17721198	RECIFE	20/04/2024 03:14	20/04/2024 04:41	SANTO AMARO	INTERNO - NAO PROGRAMADA - MEIO AMBIENTE - VENTO
18857635_17721408	PETROLINA	20/04/2024 03:51	20/04/2024 07:20	DOM AVELAR	INTERNO - NAO PROGRAMADA - MEIO AMBIENTE - VENTO
18857641_17721343	PETROLINA	20/04/2024 04:04	20/04/2024 07:50	BARRA DE BEBEDOURO	INTERNO - NAO PROGRAMADA - MEIO AMBIENTE - VENTO
18857643_17721225	RECIFE	20/04/2024 04:22	20/04/2024 05:19	SAO BENEDITO	INTERNO - NAO PROGRAMADA - MEIO AMBIENTE - DESCARGA ATMOSFERICA
18857643_17721225	RECIFE	20/04/2024 04:22	20/04/2024 05:47	SAO BENEDITO	INTERNO - NAO PROGRAMADA - MEIO AMBIENTE - DESCARGA ATMOSFERICA
18857643_17721225	RECIFE	20/04/2024 04:22	20/04/2024 08:20	SAO BENEDITO	INTERNO - NAO PROGRAMADA - MEIO AMBIENTE - DESCARGA ATMOSFERICA
18857643_17721225	RECIFE	20/04/2024 04:22	20/04/2024 05:47	BEBERIBE	INTERNO - NAO PROGRAMADA - MEIO AMBIENTE - DESCARGA ATMOSFERICA
18857643_17721225	RECIFE	20/04/2024 04:22	20/04/2024 05:47	PARATIBE I	INTERNO - NAO PROGRAMADA - MEIO AMBIENTE - DESCARGA ATMOSFERICA
18857643_17721225	RECIFE	20/04/2024 04:22	20/04/2024 05:47	SAO BENEDITO	INTERNO - NAO PROGRAMADA - MEIO AMBIENTE - DESCARGA ATMOSFERICA
18857645_17721266	PAULISTA	20/04/2024 04:31	20/04/2024 11:05	SAO BENEDITO	INTERNO - NAO PROGRAMADA - MEIO AMBIENTE - VENTO
18857645_17721266	PAULISTA	20/04/2024 04:31	20/04/2024 11:00	SAO BENEDITO	INTERNO - NAO PROGRAMADA - MEIO AMBIENTE - VENTO
18857645_17721266	PAULISTA	20/04/2024 04:31	20/04/2024 09:09	PARATIBE I	INTERNO - NAO PROGRAMADA - MEIO AMBIENTE - VENTO
18857645_17721266	PAULISTA	20/04/2024 04:31	20/04/2024 09:54	PARATIBE I	INTERNO - NAO PROGRAMADA - MEIO AMBIENTE - VENTO
18857645_17721266	PAULISTA	20/04/2024 04:31	20/04/2024 11:05	RIO DOCE	INTERNO - NAO PROGRAMADA - MEIO AMBIENTE - VENTO
18857645_17721266	PAULISTA	20/04/2024 04:31	20/04/2024 09:54	SAO BENEDITO	INTERNO - NAO PROGRAMADA - MEIO AMBIENTE - VENTO
18857645_17721266	PAULISTA	20/04/2024 04:31	20/04/2024 09:09	SAO BENEDITO	INTERNO - NAO PROGRAMADA - MEIO AMBIENTE - VENTO
18857652_17721634	CARUARU	20/04/2024 04:34	20/04/2024 09:04	TORITAMA	INTERNO - NAO PROGRAMADA - MEIO AMBIENTE - VENTO
18857782_17721267	OLINDA	20/04/2024 04:44	20/04/2024 04:49	SANTO AMARO	INTERNO - NAO PROGRAMADA - MEIO AMBIENTE - DESCARGA ATMOSFERICA
18857700_17721413	LAGOA GRANDE	20/04/2024 05:08	20/04/2024 08:50	SANTA MARIA DA BOA VISTA	INTERNO - NAO PROGRAMADA - MEIO AMBIENTE - VENTO
18857708_17721834	BREJO DA MADRE DE DEUS	20/04/2024 05:16	20/04/2024 13:26	BREJO DA MADRE DE DEUS	INTERNO - NAO PROGRAMADA - MEIO AMBIENTE - VENTO
18857720_17721398	ITAPETIM	20/04/2024 05:35	20/04/2024 08:55	SAO JOSE DO EGITO	INTERNO - NAO PROGRAMADA - MEIO AMBIENTE - VENTO
18857725_17721260	PAULISTA	20/04/2024 05:38	20/04/2024 07:35	PARATIBE I	INTERNO - NAO PROGRAMADA - MEIO AMBIENTE - VENTO
18857725_17721260	PAULISTA	20/04/2024 05:38	20/04/2024 12:17	PARATIBE I	INTERNO - NAO PROGRAMADA - MEIO AMBIENTE - VENTO
18857725_17721260	PAULISTA	20/04/2024 05:38	20/04/2024 12:17	PAU AMARELO	INTERNO - NAO PROGRAMADA - MEIO AMBIENTE - VENTO
18857725_17721260	PAULISTA	20/04/2024 05:38	20/04/2024 12:40	PARATIBE I	INTERNO - NAO PROGRAMADA - MEIO AMBIENTE - VENTO
18857729_17722753	SAO JOSE DO BELMONTE	20/04/2024 05:41	21/04/2024 00:20	BOM NOME	INTERNO - NAO PROGRAMADA - MEIO AMBIENTE - VENTO
18857730_17722052	JABOATAO DOS GUARARAPES	20/04/2024 05:43	20/04/2024 14:45	PIEDADE	INTERNO - NAO PROGRAMADA - MEIO AMBIENTE - VENTO
18857737_17751687	ITAMBE	20/04/2024 05:53	20/04/2024 08:10	ORATORIO	INTERNO - NAO PROGRAMADA - MEIO AMBIENTE - ARVORE OU VEGETACAO
18857738_17722230	SANTA TEREZINHA	20/04/2024 05:55	20/04/2024 15:40	SAO JOSE DO EGITO	INTERNO - NAO PROGRAMADA - MEIO AMBIENTE - VENTO
18857745_17721613	SANTA TEREZINHA	20/04/2024 06:02	20/04/2024 10:44	TABIRA	INTERNO - NAO PROGRAMADA - MEIO AMBIENTE - VENTO
18857747_17721426	CHA GRANDE	20/04/2024 06:06	20/04/2024 08:52	GRAVATA II	INTERNO - NAO PROGRAMADA - MEIO AMBIENTE - ARVORE OU VEGETACAO
18857752_17725565	SAO CAETANO	20/04/2024 06:10	22/04/2024 11:30	SAO CAETANO	INTERNO - NAO PROGRAMADA - MEIO AMBIENTE - DESCARGA ATMOSFERICA
18857754_17722742	CAMARAGIBE	20/04/2024 06:11	20/04/2024 22:30	CAMARAGIBE	INTERNO - NAO PROGRAMADA - MEIO AMBIENTE - ARVORE OU VEGETACAO
18857759_17722670	ABREU E LIMA	20/04/2024 06:16	20/04/2024 15:37	CRUZ DE REBOUCAS	INTERNO - NAO PROGRAMADA - MEIO AMBIENTE - QUEIMADA OU INCENDIO
18857761_17722445	OLINDA	20/04/2024 06:17	21/04/2024 00:25	BEBERIBE	INTERNO - NAO PROGRAMADA - MEIO AMBIENTE - DESCARGA ATMOSFERICA
18857764_17721441	MORENO	20/04/2024 06:19	20/04/2024 09:20	MORENO	INTERNO - NAO PROGRAMADA - MEIO AMBIENTE - DESCARGA ATMOSFERICA
18857767_17722997	BELO JARDIM	20/04/2024 06:22	20/04/2024 16:12	BREJO DA MADRE DE DEUS	INTERNO - NAO PROGRAMADA - MEIO AMBIENTE - VENTO
18857773_17731882	ITAPETIM	20/04/2024 06:24	20/04/2024 20:25	SAO JOSE DO EGITO	INTERNO - NAO PROGRAMADA - MEIO AMBIENTE - VENTO
18857785_17721469	RECIFE	20/04/2024 06:38	20/04/2024 10:35	CAXANGA	INTERNO - NAO PROGRAMADA - MEIO AMBIENTE - ARVORE OU VEGET

18857803_17723157	CARNAUBEIRA DA PENHA	20/04/2024 06:50	20/04/2024 09:23	FLORESTA	INTERNO - NAO PROGRAMADA - MEIO AMBIENTE - VENTO
18857804_17721479	SAO LOURENCO DA MATA	20/04/2024 06:50	20/04/2024 10:16	TABATINGA	INTERNO - NAO PROGRAMADA - MEIO AMBIENTE - ARVORE OU VEGETACAO
18857809_17721534	SAO JOSE DO EGITO	20/04/2024 06:53	20/04/2024 09:38	SAO JOSE DO EGITO	INTERNO - NAO PROGRAMADA - MEIO AMBIENTE - DESCARGA ATMOSFERICA
18857809_17721542	SAO JOSE DO EGITO	20/04/2024 06:53	20/04/2024 09:38	SAO JOSE DO EGITO	INTERNO - NAO PROGRAMADA - MEIO AMBIENTE - DESCARGA ATMOSFERICA
18857816_17721784	TACAIBO	20/04/2024 06:58	20/04/2024 12:25	BELO JARDIM	INTERNO - NAO PROGRAMADA - MEIO AMBIENTE - VENTO
18857817_17721418	RIO FORMOSO	20/04/2024 06:58	20/04/2024 08:57	RIO FORMOSO	INTERNO - NAO PROGRAMADA - MEIO AMBIENTE - ARVORE OU VEGETACAO
18857817_17721418	RIO FORMOSO	20/04/2024 06:58	20/04/2024 08:40	RIO FORMOSO	INTERNO - NAO PROGRAMADA - MEIO AMBIENTE - ARVORE OU VEGETACAO
18857828_17722160	ITAIBA	20/04/2024 07:05	20/04/2024 10:30	AGUAS BELAS	INTERNO - NAO PROGRAMADA - MEIO AMBIENTE - DESCARGA ATMOSFERICA
18857830_17721804	BODOCO	20/04/2024 07:05	20/04/2024 12:20	TRINDADE	INTERNO - NAO PROGRAMADA - MEIO AMBIENTE - VENTO
18857836_17721414	TIMBAUBA	20/04/2024 07:08	20/04/2024 09:35	TIMBAUBA	INTERNO - NAO PROGRAMADA - MEIO AMBIENTE - ARVORE OU VEGETACAO
18857839_17721665	VERTENTES	20/04/2024 07:09	20/04/2024 11:32	VERTENTES	INTERNO - NAO PROGRAMADA - MEIO AMBIENTE - VENTO
18857839_17721665	VERTENTES	20/04/2024 07:09	20/04/2024 11:20	VERTENTES	INTERNO - NAO PROGRAMADA - MEIO AMBIENTE - VENTO
18857841_17722451	CORRENTES	20/04/2024 07:10	20/04/2024 20:05	CORRENTES	INTERNO - NAO PROGRAMADA - MEIO AMBIENTE - DESCARGA ATMOSFERICA
18857842_17722503	PESQUEIRA	20/04/2024 07:10	20/04/2024 19:12	PESQUEIRA	INTERNO - NAO PROGRAMADA - MEIO AMBIENTE - DESCARGA ATMOSFERICA
18857848_17721592	BODOCO	20/04/2024 07:13	20/04/2024 10:55	TRINDADE	INTERNO - NAO PROGRAMADA - MEIO AMBIENTE - VENTO
18857852_17721989	CAMOCIM DE SAO FELIX	20/04/2024 07:15	20/04/2024 16:37	CAMOCIM DE SAO FELIX	INTERNO - NAO PROGRAMADA - MEIO AMBIENTE - VENTO
18857853_17722273	SERRA TALHADA	20/04/2024 07:15	20/04/2024 17:36	SERRA TALHADA	INTERNO - NAO PROGRAMADA - MEIO AMBIENTE - VENTO
18857870_17721392	SAO BENTO DO UNA	20/04/2024 07:24	20/04/2024 10:07	BELO JARDIM	INTERNO - NAO PROGRAMADA - MEIO AMBIENTE - ARVORE OU VEGETACAO
18857873_17729680	SAO JOSE DO EGITO	20/04/2024 07:25	20/04/2024 12:10	SAO JOSE DO EGITO	INTERNO - NAO PROGRAMADA - MEIO AMBIENTE - DESCARGA ATMOSFERICA
18857875_17722618	ITAPETIM	20/04/2024 07:26	20/04/2024 22:21	SAO JOSE DO EGITO	INTERNO - NAO PROGRAMADA - MEIO AMBIENTE - VENTO
18857245_17721313	GLORIA DO GOITA	20/04/2024 07:28	20/04/2024 15:30	GLORIA DO GOITA	INTERNO - NAO PROGRAMADA - MEIO AMBIENTE - VENTO
18857886_17723234	BODOCO	20/04/2024 07:30	21/04/2024 08:30	OURICURI	INTERNO - NAO PROGRAMADA - MEIO AMBIENTE - VENTO
18857245_17721317	GLORIA DO GOITA	20/04/2024 07:31	20/04/2024 08:03	GLORIA DO GOITA	INTERNO - NAO PROGRAMADA - MEIO AMBIENTE - VENTO
18857245_17721317	GLORIA DO GOITA	20/04/2024 07:31	20/04/2024 14:50	GLORIA DO GOITA	INTERNO - NAO PROGRAMADA - MEIO AMBIENTE - VENTO
18857894_17722713	SERRA TALHADA	20/04/2024 07:32	20/04/2024 23:00	SERRA TALHADA	INTERNO - NAO PROGRAMADA - MEIO AMBIENTE - VENTO
18857896_17721869	BODOCO	20/04/2024 07:33	20/04/2024 14:21	TRINDADE	INTERNO - NAO PROGRAMADA - MEIO AMBIENTE - VENTO
18857898_17723079	BELEM DE MARIA	20/04/2024 07:33	21/04/2024 08:15	CUPIRA	INTERNO - NAO PROGRAMADA - MEIO AMBIENTE - DESCARGA ATMOSFERICA
18857910_17721642	PETROLINA	20/04/2024 07:38	20/04/2024 09:55	BARRA DE BEBEDOURO	INTERNO - NAO PROGRAMADA - MEIO AMBIENTE - VENTO
18857910_17721643	PETROLINA	20/04/2024 07:38	20/04/2024 09:20	BARRA DE BEBEDOURO	INTERNO - NAO PROGRAMADA - MEIO AMBIENTE - VENTO
18857924_17722994	TRIUNFO	20/04/2024 07:45	21/04/2024 03:55	FLORES	INTERNO - NAO PROGRAMADA - MEIO AMBIENTE - VENTO
18857932_17722630	TACAIBO	20/04/2024 07:50	20/04/2024 17:25	BELO JARDIM	INTERNO - NAO PROGRAMADA - MEIO AMBIENTE - VENTO
18857940_17721699	QUIPAPA	20/04/2024 07:55	20/04/2024 16:20	QUIPAPA	INTERNO - NAO PROGRAMADA - MEIO AMBIENTE - DESCARGA ATMOSFERICA
18857944_17721567	JOAO ALFREDO	20/04/2024 07:58	20/04/2024 10:20	BOM JARDIM	INTERNO - NAO PROGRAMADA - MEIO AMBIENTE - ARVORE OU VEGETACAO
18857955_17723196	JABOATAO DOS GUARARAPES	20/04/2024 08:02	21/04/2024 10:15	JABOATAO	INTERNO - NAO PROGRAMADA - MEIO AMBIENTE - ARVORE OU VEGETACAO
18857954_17735837	SIRINHAEUM	20/04/2024 08:03	20/04/2024 17:00	RIO FORMOSO	INTERNO - NAO PROGRAMADA - MEIO AMBIENTE - VENTO
18857963_17721525	POMBOS	20/04/2024 08:05	20/04/2024 10:10	VITORIA DE SANTO ANTAO	INTERNO - NAO PROGRAMADA - MEIO AMBIENTE - ARVORE OU VEGETACAO
18857966_17722720	GRANITO	20/04/2024 08:06	20/04/2024 21:40	EXU	INTERNO - NAO PROGRAMADA - MEIO AMBIENTE - VENTO
18857981_17727066	SANTA MARIA DA BOA VISTA	20/04/2024 08:14	20/04/2024 12:55	SANTA MARIA DA BOA VISTA	INTERNO - NAO PROGRAMADA - MEIO AMBIENTE - VENTO
18857990_17723034	SAIRE	20/04/2024 08:17	21/04/2024 07:30	BEZERRAS	INTERNO - NAO PROGRAMADA - MEIO AMBIENTE - DESCARGA ATMOSFERICA
18857990_17723034	SAIRE	20/04/2024 08:17	21/04/2024 07:50	BEZERRAS	INTERNO - NAO PROGRAMADA - MEIO AMBIENTE - DESCARGA ATMOSFERICA
18857993_17722144	PESQUEIRA	20/04/2024 08:20	20/04/2024 09:57	PESQUEIRA	INTERNO - NAO PROGRAMADA - MEIO AMBIENTE - ARVORE OU VEGETACAO
18858005_17721819	ARARIPINA	20/04/2024 08:25	20/04/2024 14:01	ARARIPINA	INTERNO - NAO PROGRAMADA - MEIO AMBIENTE - ARVORE OU VEGETACAO
18858007_17743437	CAMOCIM DE SAO FELIX	20/04/2024 08:26	20/04/2024 13:55	BEZERRAS	INTERNO - NAO PROGRAMADA - MEIO AMBIENTE - DESCARGA ATMOSFERICA
18858019_17729887	POMBOS	20/04/2024 08:29	21/04/2024 13:40	VITORIA DE SANTO ANTAO	INTERNO - NAO PROGRAMADA - MEIO AMBIENTE - DESCARGA ATMOSFERICA
18858022_17721366	JABOATAO DOS GUARARAPES	20/04/2024 08:31	20/04/2024 10:00	TEJIPIO	INTERNO - NAO PROGRAMADA - MEIO AMBIENTE - VENTO
18858031_17721624	BONITO	20/04/2024 08:35	20/04/2024 09:40	BONITO	INTERNO - NAO PROGRAMADA - MEIO AMBIENTE - DESCARGA ATMOSFERICA
18858031_17721626	BONITO	20/04/2024 08:35	20/04/2024 10:20	CUPIRA	INTERNO - NAO PROGRAMADA - MEIO AMBIENTE - DESCARGA ATMOSFERICA
18857725_17721376	PAULISTA	20/04/2024 08:40	20/04/2024 08:44	PARATIBE I	INTERNO - NAO PROGRAMADA - MEIO AMBIENTE - VENTO
18858070_17721611	ALTIÑO	20/04/2024 08:50	20/04/2024 10:55	AGRESTINA	INTERNO - NAO PROGRAMADA - MEIO AMBIENTE - DESCARGA ATMOSFERICA
18858070_17721611	ALTIÑO	20/04/2024 08:50	20/04/2024 10:55	CARUARU	INTERNO - NAO PROGRAMADA - MEIO AMBIENTE - DESCARGA ATMOSFERICA
18856570_17721402	ITAMARACA	20/04/2024 08:50	20/04/2024 09:25	ITAMARACA	INTERNO - NAO PROGRAMADA - MEIO AMBIENTE - ARVORE OU VEGETACAO
18858096_17722149	PETROLINA	20/04/2024 09:03	20/04/2024 16:15	DOM AVELAR	INTERNO - NAO PROGRAMADA - MEIO AMBIENTE - ARVORE OU VEGETACAO
18858096_17722150	PETROLINA	20/04/2024 09:03	20/04/2024 12:15	DOM AVELAR	INTERNO - NAO PROGRAMADA - MEIO AMBIENTE - ARVORE OU VEGETACAO
18858103_17722601	SERRA TALHADA	20/04/2024 09:06	20/04/2024 19:30	SERRA TALHADA	INTERNO - NAO PROGRAMADA - MEIO AMBIENTE - VENTO
18858103_17722604	SERRA TALHADA	20/04/2024 09:06	20/04/2024 20:02	SERRA TALHADA	INTERNO - NAO PROGRAMADA - MEIO AMBIENTE - VENTO
18858103_17722607	SERRA TALHADA	20/04/2024 09:06	20/04/2024 20:15	SERRA TALHADA	INTERNO - NAO PROGRAMADA - MEIO AMBIENTE - VENTO
18856724_17721395	GARANHUNS	20/04/2024 09:13	20/04/2024 10:15	GARANHUNS	INTERNO - NAO PROGRAMADA - MEIO AMBIENTE - DESCARGA ATMOSFERICA
18858132_17722276	PESQUEIRA	20/04/2024 09:15	20/04/2024 16:50	PESQUEIRA	INTERNO - NAO PROGRAMADA - MEIO AMBIENTE - DESCARGA ATMOSFERICA
18858134_17723165	SAO JOAQUIM DO MONTE	20/04/2024 09:15	21/04/2024 09:30	CAMOCIM DE SAO FELIX	INTERNO - NAO PROGRAMADA - MEIO AMBIENTE - DESCARGA ATMOSFERICA
18858145_17731862	GRANITO	20/04/2024 09:17	21/04/2024 12:09	EXU	INTERNO - NAO PROGRAMADA - MEIO AMBIENTE - DESCARGA ATMOSFERICA
18858149_17722046	SAO VICENTE FERRER	20/04/2024 09:19	20/04/2024 15:55	MACAPARANA	INTERNO - NAO PROGRAMADA - MEIO AMBIENTE - ARVORE OU VEGETACAO
18858159_17721674	PEDRAS DE FOGO	20/04/2024 09:22	20/04/2024 10:40	ORATORIO	INTERNO - NAO PROGRAMADA - MEIO AMBIENTE - VENTO
18858167_17721765	TRINDADE	20/04/2024 09:25	23/04/2024 12:10	TRINDADE	INTERNO - NAO PROGRAMADA - MEIO AMBIENTE - ARVORE OU VEGETACAO
18858189_17721416	SERRA TALHADA	20/04/2024 09:26	20/04/2024 10:46	SAO JOSE DO BELMONTE	INTERNO - NAO PROGRAMADA - MEIO AMBIENTE - DESCARGA ATMOSFERICA
18858189_17721416	SERRA TALHADA	20/04/2024 09:26	20/04/2024 11:44	BOM NOME	INTERNO - NAO PROGRAMADA - MEIO AMBIENTE - DESCARGA ATMOSFERICA
18858189_17721416	SERRA TALHADA	20/04/2024 09:26	20/04/2024 12:01	BOM NOME	INTERNO - NAO PROGRAMADA - MEIO AMBIENTE - DESCARGA ATMOSFERICA
18858189_17721416	SERRA TALHADA	20/04/2024 09:26	20/04/2024 13:21	BOM NOME	INTERNO - NAO PROGRAMADA - MEIO AMBIENTE - DESCARGA ATMOSFERICA
18858189_17721416	SERRA TALHADA	20/04/2024 09:26	20/04/2024 10:46	BOM NOME	INTERNO - NAO PROGRAMADA - MEIO AMBIENTE - DESCARGA ATMOSFERICA
18858175_17726156	AGRESTINA	20/04/2024 09:27	20/04/2024 15:08	AGRESTINA	INTERNO - NAO PROGRAMADA - MEIO AMBIENTE - VENTO
18858191_17722432	BODOCO	20/04/2024 09:33	20/04/2024 19:48	OURICURI	INTERNO - NAO PROGRAMADA - MEIO AMBIENTE - VENTO
18858194_17722250	BODOCO	20/04/2024 09:34	20/04/2024 17:40	PARNAMIRIM	INTERNO - NAO PROGRAMADA - MEIO AMBIENTE - VENTO
18858202_17724456	PESQUEIRA	20/04/2024 09:37	22/04/2024 14:50	PESQUEIRA	INTERNO - NAO PROGRAMADA - MEIO AMBIENTE - DESCARGA ATMOSFERICA
18858207_17722020	IPOJUCA	20/04/2024 09:39	20/04/2024 15:28	PORTO DE GALINHAS	INTERNO - NAO PROGRAMADA - MEIO AMBIENTE - QUEIMADA OU INCENDIO
18858217_17722424	GOIANA	20/04/2024 09:45	20/04/2024 19:55	TEJUCUPAPO	INTERNO - NAO PROGRAMADA - MEIO AMBIENTE - ARVORE OU VEGETACAO
18858237_17721854	TIMBAUBA	20/04/2024 09:54	20/04/2024 11:10	TIMBAUBA	INTERNO - NAO PROGRAMADA - MEIO AMBIENTE - VENTO
18858240_17721800	BOM CONSELHO	20/04/2024 09:56	20/04/2024 14:15	BOM CONSELHO	INTERNO - NAO PROGRAMADA - MEIO AMBIENTE - QUEIMADA OU INCENDIO
18858262_17721476	GOIANA	20/04/2024 10:04	20/04/2024 15:01	TEJUCUPAPO	INTERNO - NAO PROGRAMADA - MEIO AMBIENTE - ARVORE OU VEGETACAO
18858262_17721476	GOIANA	20/04/2024 10:04	20/04/2024 15:01	GOIANA	INTERNO - NAO PROGRAMADA - MEIO AMBIENTE - ARVORE OU VEGETACAO
18858270_17721487	BOM JARDIM	20/04/2024 10:07	22/04/2024 14:02	BOM JARDIM	INTERNO - NAO PROGRAMADA - MEIO AMBIENTE - VENTO
18858270_17721487	BOM JARDIM	20/04/2024 10:07	20/04/2024 12:08	BOM JARDIM	INTERNO - NAO PROGRAMADA - MEIO AMBIENTE - VENTO
18858270_17721487	BOM JARDIM	20/04/2024 10:07	20/04/2024 17:50	BOM JARDIM	INTERNO - NAO PROGRAMADA - MEIO AMBIENTE - VENTO
18858270_17721487	BOM JARDIM	20/04/2024 10:07	20/04/2024 14:45	BOM JARDIM	INTERNO - NAO PROGRAMADA - MEIO AMBIENTE - VENTO
18858270_17721487	BOM JARDIM	20/04/2024 10:07	20/04/2024 11:15	BOM JARDIM	INTERNO - NAO PROGRAMADA - MEIO AMBIENTE - VENTO
18858270_17721487	BOM JARDIM	20/04/2024 10:07	20/04/2024 13:30	BOM JARDIM	INTERNO - NAO PROGRAMADA - MEIO AMBIENTE - VENTO
18858270_17721487	BOM JARDIM	20/04/2024 10:07	20/04/2024 14:40	BOM JARDIM	INTERNO - NAO PROGRAMADA - MEIO AMBIENTE - VENTO
18858270_17721487	BOM JARDIM	20/04/2024 10:07	20/04/2024 12:30	BOM JARDIM	INTERNO - NAO PROGRAMADA - MEIO AMBIENTE - VENTO
18858268_17729682	CUSTODIA	20/04/2024 10:09	20/04/2024 12:18	CUSTODIA	INTERNO - NAO PROGRAMADA - MEIO AMBIENTE - DESCARGA ATMOSFERICA
18858294_17721788	ARACOIABA	20/04/2024 10:15	20/04/2024 11:55	BOTAFOGO	INTERNO - NAO PROGRAMADA - MEIO AMBIENTE - ARVORE OU VEGETACAO
18858331_17723481	CUPIRA	20/04/2024 10:26	23/04/2024 16:31	AGRESTINA	INTERNO - NAO PROGRAMADA - MEIO AMBIENTE - DESCARGA ATMOSFERICA
18858332_17721975	JATAUBA	20/04/2024 10:26	20/04/2024 14:47	BREJO DA MADRE DE DEUS	INTERNO - NAO PROGRAMADA - MEIO AMBIENTE - ARVORE OU VEGETACAO
18858340_17722104	ITAQUATINGA	20/04/2024 10:30	20/04/2024 15:34	CONDADO	INTERNO - NAO PROGRAMADA - MEIO AMBIENTE - ARVORE OU VEGETACAO
18858341_17729858	BOM CONSELHO	20/04/2024 10:30	20/04/2024 14:30	BREJO	INTERNO - NAO PROGRAMADA - MEIO AMBIENTE - VENTO
18857561_17721622	CARUARU	20/04/2024 10:30	20/04/2024 11:00	TORITAMA	INTERNO - NAO PROGRAMADA - MEIO AMBIENTE - ARVORE OU VEGETACAO
18858350_17722592	IGARASSU	20/04/2024 10:33	20/04/2024 15:18	CRUZ DE REBOUCAS	INTERNO - NAO PROGRAMADA - MEIO AMBIENTE - DESCARGA ATMOSFERICA
18858350_17722593	IGARASSU	20/04/2024 10:33	20/04/2024 15:18	CRUZ DE REBOUCAS	INTERNO - NAO PROGRAMADA - MEIO AMBIENTE - DESCARGA ATMOSFERICA
18858352_17722716	QUIPAPA	20/04/2024 10:33	20/04/2024 16:50	QUIPAPA	INTERNO - NAO PROGRAMADA - MEIO AMBIENTE - ARVORE OU VEGETACAO
18858353_17725846	PRIMAVERA	20/04/2024 10:34	20/04/2024 15:20	VITORIA DE SANTO ANTAO	INTERNO - NAO PROGRAMADA - MEIO AMBIENTE - VENTO
18858354_17721715	JOAO ALFREDO	20/04/2024 10:34	20/04/2024 12:15	BOM JARDIM	INTERNO - NAO PROGRAMADA - MEIO AMBIENTE - VENTO
18858486_17721631	JATAUBA	20/04/2024 10:41	20/04/2024 11:59	BREJO DA MADRE DE DEUS	INTERNO - NAO PROGRAMADA - MEIO AMBIENTE - VENTO
18858371_17723075	SERRITA	20/04/2024 10:41	21/04/2024 12:32	SERRITA	INTERNO - NAO PROGRAMADA - MEIO AMBIENTE - ARVORE OU VEGETACAO
18858379_17722372	TIMBAUBA	20/04/2024 10:43	20/04/2024 18:00	TIMBAUBA	INTERNO - NAO PROGRAMADA - MEIO AMBIENTE - DESCARGA ATMOSFERICA
18858401_17723024	PETROLINA	20/04/2024 10:52	21/04/2024 08:10	PETROLINA II	INTERNO - NAO PROGRAMADA - MEIO AMBIENTE - VENTO
18858243_17721985	AGRESTINA	20/04/2024 10:58	20/04/2024 14:19	CARUARU	INTERNO - NAO PROGRAMADA - MEIO AMBIENTE - DESCARGA ATMOSFERICA
18856138_17769426	SAO VICENTE FERRER	20/04/2024 11:01	20/04/2024 11:29	MACAPARANA	INTERNO - NAO PROGRAMADA - MEIO AMBIENTE - VENTO
18858438_17729684	BELEM DE SAO FRANCISCO	20/04/2024 11:06	20/04/2024 13:10	CABROBO	INTERNO - NAO PROGRAMADA - MEIO AMBIENTE - DESCARGA ATMOSFERICA
18858440_17724346	SAO LOURENCO DA MATA	20/04/2024 11:06	21/04/2024 20:20	SAO LOURENCO DA MATA	INTERNO - NAO PROGRAMADA - MEIO AMBIENTE - ARVORE OU VEGETACAO
18858446_17724352	SAO LOURENCO DA MATA	20/04/2024 11:07	21/04/2024 09:50	SAO LOURENCO DA MATA	INTERNO - NAO PROGRAMADA - MEIO AMBIENTE - ARVORE OU VEGETACAO
18858450_17722110	POCAO	20/04/2024 11:10	20/04/2024 14:00	PESQUEIRA	INTERNO - NAO PROGRAMADA - MEIO AMBIENTE - VENTO
18858452_17728137	CABO DE SANTO AGOSTINHO	20/04/2024 11:11	20/04/2024 14:12	SUAPE	INTERNO - NAO PROGRAMADA - MEIO AMBIENTE - ARVORE OU VEGETACAO
18858456_17722679	ABREU E LIMA	20/04/2024 11:12	20/04/2024 20:35	PARATIBE I	INTERNO - NAO PROGRAMADA - MEIO AMBIENTE - ARVORE OU VEGETACAO
18858466_17722005	PAUDALHO	20/04/2024 11:17	20/04/2024 17:55	PAUDALHO	INTERNO - NAO PROGRAMADA - MEIO AMBIENTE - VENTO
18858499_17723918	SERRA TALHADA	20/04/2024 11:28	21/04/2024 14:45	S	

18858502_17723108	MORENO	20/04/2024 11:29	21/04/2024 08:10	MORENO	INTERNO - NAO PROGRAMADA - MEIO AMBIENTE - VENTO
18858508_17723258	JOAO ALFREDO	20/04/2024 11:31	21/04/2024 00:40	BOM JARDIM	INTERNO - NAO PROGRAMADA - MEIO AMBIENTE - VENTO
18858511_17735840	BARREIROS	20/04/2024 11:32	20/04/2024 13:50	BARREIROS	INTERNO - NAO PROGRAMADA - MEIO AMBIENTE - VENTO
18858518_17721981	PAULISTA	20/04/2024 11:34	20/04/2024 18:05	PAU AMARELO	INTERNO - NAO PROGRAMADA - MEIO AMBIENTE - ARVORE OU VEGETACAO
18858522_17722179	TAQUARITINGA DO NORTE	20/04/2024 11:36	20/04/2024 17:03	SANTA CRUZ DO CAPIBARIBE	INTERNO - NAO PROGRAMADA - MEIO AMBIENTE - ARVORE OU VEGETACAO
18858523_17725786	SAO LOURENCO DA MATA	20/04/2024 11:37	22/04/2024 13:35	TABATINGA	INTERNO - NAO PROGRAMADA - MEIO AMBIENTE - ARVORE OU VEGETACAO
18841420_17722990		0	20/04/2024 12:15	BARREIROS	INTERNO - NAO PROGRAMADA - MEIO AMBIENTE - ARVORE OU VEGETACAO
18858530_17721808	PAUDALHO	20/04/2024 11:40	20/04/2024 13:35	PAUDALHO	INTERNO - NAO PROGRAMADA - MEIO AMBIENTE - VENTO
18858541_17721657	JABOATAO DOS GUARARAPES	20/04/2024 11:41	20/04/2024 13:40	VARZEA	INTERNO - NAO PROGRAMADA - MEIO AMBIENTE - VENTO
18858541_17721657	JABOATAO DOS GUARARAPES	20/04/2024 11:41	20/04/2024 14:02	VARZEA	INTERNO - NAO PROGRAMADA - MEIO AMBIENTE - VENTO
18858541_17721657	JABOATAO DOS GUARARAPES	20/04/2024 11:41	20/04/2024 15:26	VARZEA	INTERNO - NAO PROGRAMADA - MEIO AMBIENTE - VENTO
18858538_17722900	POMBOS	20/04/2024 11:41	21/04/2024 08:25	VITORIA DE SANTO ANTAO	INTERNO - NAO PROGRAMADA - MEIO AMBIENTE - ARVORE OU VEGETACAO
18858571_17721669	RECIFE	20/04/2024 11:44	20/04/2024 15:35	PARATIBE I	INTERNO - NAO PROGRAMADA - MEIO AMBIENTE - ARVORE OU VEGETACAO
18858571_17721669	RECIFE	20/04/2024 11:44	20/04/2024 15:22	PARATIBE I	INTERNO - NAO PROGRAMADA - MEIO AMBIENTE - ARVORE OU VEGETACAO
18858571_17721669	RECIFE	20/04/2024 11:44	22/04/2024 16:23	TABATINGA	INTERNO - NAO PROGRAMADA - MEIO AMBIENTE - ARVORE OU VEGETACAO
18858571_17721669	RECIFE	20/04/2024 11:44	20/04/2024 18:18	PARATIBE I	INTERNO - NAO PROGRAMADA - MEIO AMBIENTE - ARVORE OU VEGETACAO
18858547_17722571	VITORIA DE SANTO ANTAO	20/04/2024 11:44	20/04/2024 21:29	VITORIA DE SANTO ANTAO	INTERNO - NAO PROGRAMADA - MEIO AMBIENTE - VENTO
18858549_17741189	TAQUARITINGA DO NORTE	20/04/2024 11:46	24/04/2024 15:22	TORITAMA	INTERNO - NAO PROGRAMADA - MEIO AMBIENTE - ARVORE OU VEGETACAO
18858558_17721799	PEDRA	20/04/2024 11:47	20/04/2024 14:50	VENTUROSA	INTERNO - NAO PROGRAMADA - MEIO AMBIENTE - ARVORE OU VEGETACAO
18858576_17722746	CAMARAGIBE	20/04/2024 11:54	20/04/2024 23:55	TABATINGA	INTERNO - NAO PROGRAMADA - MEIO AMBIENTE - DESCARGA ATMOSFERICA
18858578_17721797	RECIFE	20/04/2024 11:55	20/04/2024 16:30	RIO JORDAO	INTERNO - NAO PROGRAMADA - MEIO AMBIENTE - ARVORE OU VEGETACAO
18858582_17722158	MACAPARANA	20/04/2024 11:57	20/04/2024 15:30	VICIENCIA	INTERNO - NAO PROGRAMADA - MEIO AMBIENTE - DESCARGA ATMOSFERICA
18858589_17722161	NAZARE DA MATA	20/04/2024 11:59	20/04/2024 15:41	NAZARE DA MATA	INTERNO - NAO PROGRAMADA - MEIO AMBIENTE - DESCARGA ATMOSFERICA
18858592_17722249	RECIFE	20/04/2024 11:59	20/04/2024 20:25	ESTANCIA	INTERNO - NAO PROGRAMADA - MEIO AMBIENTE - VENTO
18858595_17722363	JABOATAO DOS GUARARAPES	20/04/2024 12:00	20/04/2024 16:08	TEIPIO	INTERNO - NAO PROGRAMADA - MEIO AMBIENTE - VENTO
18858596_17722839	SAO LOURENCO DA MATA	20/04/2024 12:00	20/04/2024 18:10	TABATINGA	INTERNO - NAO PROGRAMADA - MEIO AMBIENTE - VENTO
18858189_17721684	SERRA TALHADA	20/04/2024 12:01	20/04/2024 15:01	BOM NOME	INTERNO - NAO PROGRAMADA - MEIO AMBIENTE - DESCARGA ATMOSFERICA
18858189_17721684	SERRA TALHADA	20/04/2024 12:01	20/04/2024 12:11	BOM NOME	INTERNO - NAO PROGRAMADA - MEIO AMBIENTE - DESCARGA ATMOSFERICA
18858622_17721926	POMBOS	20/04/2024 12:07	20/04/2024 14:30	VITORIA DE SANTO ANTAO	INTERNO - NAO PROGRAMADA - MEIO AMBIENTE - ARVORE OU VEGETACAO
18858635_17721690	RECIFE	20/04/2024 12:08	20/04/2024 15:33	ILHA DO RETIRO	INTERNO - NAO PROGRAMADA - MEIO AMBIENTE - ARVORE OU VEGETACAO
18858640_17724771	CAMARAGIBE	20/04/2024 12:11	21/04/2024 20:05	CAMARAGIBE	INTERNO - NAO PROGRAMADA - MEIO AMBIENTE - ARVORE OU VEGETACAO
18858649_17722812	JABOATAO DOS GUARARAPES	20/04/2024 12:13	20/04/2024 23:51	JABOATAO	INTERNO - NAO PROGRAMADA - MEIO AMBIENTE - ARVORE OU VEGETACAO
18858652_17721912	SANTA MARIA DA BOA VISTA	20/04/2024 12:14	20/04/2024 15:12	SANTA MARIA DA BOA VISTA	INTERNO - NAO PROGRAMADA - MEIO AMBIENTE - VENTO
18858665_17723935	CAMARAGIBE	20/04/2024 12:16	21/04/2024 09:22	SAO LOURENCO DA MATA	INTERNO - NAO PROGRAMADA - MEIO AMBIENTE - QUEIMADA OU INCENDIO
18858688_17721703	CAMARAGIBE	20/04/2024 12:16	20/04/2024 15:43	CAMARAGIBE	INTERNO - NAO PROGRAMADA - MEIO AMBIENTE - VENTO
18858688_17721703	CAMARAGIBE	20/04/2024 12:16	20/04/2024 13:46	CAMARAGIBE	INTERNO - NAO PROGRAMADA - MEIO AMBIENTE - VENTO
18858688_17721703	CAMARAGIBE	20/04/2024 12:16	20/04/2024 14:13	CAMARAGIBE	INTERNO - NAO PROGRAMADA - MEIO AMBIENTE - VENTO
18858791_17722330	RECIFE	20/04/2024 12:22	20/04/2024 17:00	SETUBAL	INTERNO - NAO PROGRAMADA - MEIO AMBIENTE - ARVORE OU VEGETACAO
18858771_17721721	MORENO	20/04/2024 12:23	20/04/2024 12:26	JABOATAO	INTERNO - NAO PROGRAMADA - MEIO AMBIENTE - VENTO
18858771_17721721	MORENO	20/04/2024 12:23	20/04/2024 12:26	JABOATAO	INTERNO - NAO PROGRAMADA - MEIO AMBIENTE - VENTO
18858771_17721721	MORENO	20/04/2024 12:23	20/04/2024 12:26	MORENO	INTERNO - NAO PROGRAMADA - MEIO AMBIENTE - VENTO
18858702_17729170	BETANIA	20/04/2024 12:23	20/04/2024 20:10	FLORES	INTERNO - NAO PROGRAMADA - MEIO AMBIENTE - ARVORE OU VEGETACAO
18858771_17721725	MORENO	20/04/2024 12:26	20/04/2024 13:37	JABOATAO	INTERNO - NAO PROGRAMADA - MEIO AMBIENTE - VENTO
18858771_17721725	MORENO	20/04/2024 12:26	20/04/2024 13:37	MORENO	INTERNO - NAO PROGRAMADA - MEIO AMBIENTE - VENTO
18858771_17721725	MORENO	20/04/2024 12:26	20/04/2024 15:51	JABOATAO	INTERNO - NAO PROGRAMADA - MEIO AMBIENTE - VENTO
18858771_17721725	MORENO	20/04/2024 12:26	20/04/2024 13:58	JABOATAO	INTERNO - NAO PROGRAMADA - MEIO AMBIENTE - VENTO
18858771_17721725	MORENO	20/04/2024 12:26	20/04/2024 15:55	JABOATAO	INTERNO - NAO PROGRAMADA - MEIO AMBIENTE - VENTO
18858771_17721725	MORENO	20/04/2024 12:26	20/04/2024 15:51	JABOATAO	INTERNO - NAO PROGRAMADA - MEIO AMBIENTE - VENTO
18858771_17721725	MORENO	20/04/2024 12:26	20/04/2024 14:58	JABOATAO	INTERNO - NAO PROGRAMADA - MEIO AMBIENTE - VENTO
18858714_17722796	VITORIA DE SANTO ANTAO	20/04/2024 12:26	21/04/2024 00:55	VITORIA DE SANTO ANTAO	INTERNO - NAO PROGRAMADA - MEIO AMBIENTE - VENTO
18858716_17722711	OLINDA	20/04/2024 12:27	20/04/2024 14:10	OLINDA	INTERNO - NAO PROGRAMADA - MEIO AMBIENTE - ARVORE OU VEGETACAO
18858735_17723836	OLINDA	20/04/2024 12:30	21/04/2024 12:10	SAO BENEDITO	INTERNO - NAO PROGRAMADA - MEIO AMBIENTE - DESCARGA ATMOSFERICA
18858741_17730064	VICIENCIA	20/04/2024 12:31	20/04/2024 16:31	NAZARE DA MATA	INTERNO - NAO PROGRAMADA - MEIO AMBIENTE - DESCARGA ATMOSFERICA
18858767_17722526	CHA GRANDE	20/04/2024 12:32	20/04/2024 21:58	GRAVATA II	INTERNO - NAO PROGRAMADA - MEIO AMBIENTE - VENTO
18858747_17723797	CAMARAGIBE	20/04/2024 12:32	21/04/2024 10:50	CAMARAGIBE	INTERNO - NAO PROGRAMADA - MEIO AMBIENTE - DESCARGA ATMOSFERICA
18858753_17722118	IPOJUCA	20/04/2024 12:34	20/04/2024 15:50	IPOJUCA	INTERNO - NAO PROGRAMADA - MEIO AMBIENTE - DESCARGA ATMOSFERICA
18858783_17722176	GLORIA DO GOITA	20/04/2024 12:37	20/04/2024 12:49	VITORIA DE SANTO ANTAO	INTERNO - NAO PROGRAMADA - MEIO AMBIENTE - DESCARGA ATMOSFERICA
18858783_17721726	GLORIA DO GOITA	20/04/2024 12:37	20/04/2024 12:49	GLORIA DO GOITA	INTERNO - NAO PROGRAMADA - MEIO AMBIENTE - DESCARGA ATMOSFERICA
18858768_17728897	SERRA TALHADA	20/04/2024 12:38	20/04/2024 13:12	SERRA TALHADA	INTERNO - NAO PROGRAMADA - MEIO AMBIENTE - DESCARGA ATMOSFERICA
18858781_17723067	BUIQUE	20/04/2024 12:40	21/04/2024 08:57	BUIQUE	INTERNO - NAO PROGRAMADA - MEIO AMBIENTE - DESCARGA ATMOSFERICA
18858787_17722621	RECIFE	20/04/2024 12:41	20/04/2024 20:20	BONJI	INTERNO - NAO PROGRAMADA - MEIO AMBIENTE - QUEIMADA OU INCENDIO
18858787_17722622	RECIFE	20/04/2024 12:41	20/04/2024 20:20	BONJI	INTERNO - NAO PROGRAMADA - MEIO AMBIENTE - QUEIMADA OU INCENDIO
18858787_17722623	RECIFE	20/04/2024 12:41	20/04/2024 20:20	BONJI	INTERNO - NAO PROGRAMADA - MEIO AMBIENTE - QUEIMADA OU INCENDIO
18858787_17722624	RECIFE	20/04/2024 12:41	20/04/2024 20:20	BONJI	INTERNO - NAO PROGRAMADA - MEIO AMBIENTE - QUEIMADA OU INCENDIO
18858787_17722625	RECIFE	20/04/2024 12:41	20/04/2024 20:20	BONJI	INTERNO - NAO PROGRAMADA - MEIO AMBIENTE - QUEIMADA OU INCENDIO
18858787_17722626	RECIFE	20/04/2024 12:41	20/04/2024 20:20	BONJI	INTERNO - NAO PROGRAMADA - MEIO AMBIENTE - QUEIMADA OU INCENDIO
18858787_17722627	RECIFE	20/04/2024 12:41	20/04/2024 20:20	BONJI	INTERNO - NAO PROGRAMADA - MEIO AMBIENTE - QUEIMADA OU INCENDIO
18858787_17722628	RECIFE	20/04/2024 12:41	20/04/2024 20:20	BONJI	INTERNO - NAO PROGRAMADA - MEIO AMBIENTE - QUEIMADA OU INCENDIO
18858787_17722629	RECIFE	20/04/2024 12:41	20/04/2024 20:20	BONJI	INTERNO - NAO PROGRAMADA - MEIO AMBIENTE - QUEIMADA OU INCENDIO
18858787_17722630	RECIFE	20/04/2024 12:41	20/04/2024 20:20	BONJI	INTERNO - NAO PROGRAMADA - MEIO AMBIENTE - QUEIMADA OU INCENDIO
18858787_17722631	RECIFE	20/04/2024 12:41	20/04/2024 20:20	BONJI	INTERNO - NAO PROGRAMADA - MEIO AMBIENTE - QUEIMADA OU INCENDIO
18858787_17722632	RECIFE	20/04/2024 12:41	20/04/2024 20:20	BONJI	INTERNO - NAO PROGRAMADA - MEIO AMBIENTE - QUEIMADA OU INCENDIO
18858787_17722633	RECIFE	20/04/2024 12:41	20/04/2024 20:20	BONJI	INTERNO - NAO PROGRAMADA - MEIO AMBIENTE - QUEIMADA OU INCENDIO
18858787_17722634	RECIFE	20/04/2024 12:41	20/04/2024 20:20	BONJI	INTERNO - NAO PROGRAMADA - MEIO AMBIENTE - QUEIMADA OU INCENDIO
18858889_17721753	ITAMARACA	20/04/2024 12:44	20/04/2024 14:43	ITAMARACA	INTERNO - NAO PROGRAMADA - MEIO AMBIENTE - DESCARGA ATMOSFERICA
18858889_17721754	ITAMARACA	20/04/2024 12:44	20/04/2024 14:43	ITAMARACA	INTERNO - NAO PROGRAMADA - MEIO AMBIENTE - DESCARGA ATMOSFERICA
18858889_17721755	ITAMARACA	20/04/2024 12:44	20/04/2024 14:44	ITAPISSUMA	INTERNO - NAO PROGRAMADA - MEIO AMBIENTE - DESCARGA ATMOSFERICA
18858889_17721755	ITAMARACA	20/04/2024 12:44	20/04/2024 14:44	ITAMARACA	INTERNO - NAO PROGRAMADA - MEIO AMBIENTE - DESCARGA ATMOSFERICA
18858889_17721756	ITAMARACA	20/04/2024 12:44	20/04/2024 14:45	ITAMARACA	INTERNO - NAO PROGRAMADA - MEIO AMBIENTE - DESCARGA ATMOSFERICA
18858810_17724248	PAULISTA	20/04/2024 12:47	21/04/2024 08:10	PAU AMARELO	INTERNO - NAO PROGRAMADA - MEIO AMBIENTE - VENTO
18858890_17721757	RECIFE	20/04/2024 12:51	20/04/2024 18:03	BONJI	INTERNO - NAO PROGRAMADA - MEIO AMBIENTE - ARVORE OU VEGETACAO
18858890_17721757	RECIFE	20/04/2024 12:51	20/04/2024 18:48	BONJI	INTERNO - NAO PROGRAMADA - MEIO AMBIENTE - ARVORE OU VEGETACAO
18858890_17721757	RECIFE	20/04/2024 12:51	20/04/2024 18:48	ILHA DO RETIRO	INTERNO - NAO PROGRAMADA - MEIO AMBIENTE - ARVORE OU VEGETACAO
18858849_17728453	SANTA FILOMENA	20/04/2024 12:52	23/04/2024 09:15	SANTA CRUZ	INTERNO - NAO PROGRAMADA - MEIO AMBIENTE - VENTO
18858854_17722471	IPOJUCA	20/04/2024 12:53	20/04/2024 20:06	ESCADA	INTERNO - NAO PROGRAMADA - MEIO AMBIENTE - VENTO
18858965_17722459	TAQUARITINGA DO NORTE	20/04/2024 13:08	20/04/2024 19:45	TORITAMA	INTERNO - NAO PROGRAMADA - MEIO AMBIENTE - VENTO
18858965_17722459	TAQUARITINGA DO NORTE	20/04/2024 13:08	20/04/2024 19:45	SANTA CRUZ DO CAPIBARIBE	INTERNO - NAO PROGRAMADA - MEIO AMBIENTE - VENTO
18858969_17722844	MACHADOS	20/04/2024 13:09	21/04/2024 04:00	LIMOIEIRO	INTERNO - NAO PROGRAMADA - MEIO AMBIENTE - DESCARGA ATMOSFERICA
18858972_17722098	CARUARU	20/04/2024 13:09	20/04/2024 16:16	CARUARU	INTERNO - NAO PROGRAMADA - MEIO AMBIENTE - ARVORE OU VEGETACAO
18858988_17725650	RECIFE	20/04/2024 13:12	20/04/2024 14:38	BONJI	INTERNO - NAO PROGRAMADA - MEIO AMBIENTE - DESCARGA ATMOSFERICA
18859002_17722743	RECIFE	20/04/2024 13:14	20/04/2024 23:00	BOA VIAGEM	INTERNO - NAO PROGRAMADA - MEIO AMBIENTE - VENTO
18859020_17721965	PAULISTA	20/04/2024 13:16	20/04/2024 16:20	RIO DOCE	INTERNO - NAO PROGRAMADA - MEIO AMBIENTE - VENTO
18859020_17721965	PAULISTA	20/04/2024 13:16	20/04/2024 17:15	RIO DOCE	INTERNO - NAO PROGRAMADA - MEIO AMBIENTE - VENTO
18859050_17725178	FEIRA NOVA	20/04/2024 13:20	22/04/2024 10:40	GLORIA DO GOITA	INTERNO - NAO PROGRAMADA - MEIO AMBIENTE - DESCARGA ATMOSFERICA
18859075_17722983	CAMARAGIBE	20/04/2024 13:26	21/04/2024 10:00	TABATINGA	INTERNO - NAO PROGRAMADA - MEIO AMBIENTE - ARVORE OU VEGETACAO
18859088_17721196	SAO VICENTE FERRER	20/04/2024 13:28	20/04/2024 15:15	MACAPARANA	INTERNO - NAO PROGRAMADA - MEIO AMBIENTE - VENTO
18858578_17721798	RECIFE	20/04/2024 13:33	20/04/2024 16:30	RIO JORDAO	INTERNO - NAO PROGRAMADA - MEIO AMBIENTE - ARVORE OU VEGETACAO
18858578_17721798	RECIFE	20/04/2024 13:33	20/04/2024 13:47	RIO JORDAO	INTERNO - NAO PROGRAMADA - MEIO AMBIENTE - ARVORE OU VEGETACAO
18859108_17723738	GRAVATA	20/04/2024 13:33	21/04/2024 12:00	GRAVATA II	INTERNO - NAO PROGRAMADA - MEIO AMBIENTE - DESCARGA ATMOSFERICA
18859115_17723470	SURUBIM	20/04/2024 13:34	21/04/2024 10:30	SURUBIM	INTERNO - NAO PROGRAMADA - MEIO AMBIENTE - VENTO
18858457_17721844	CABO DE SANTO AGOSTINHO	20/04/2024 13:40	20/04/2024 13:50	SUAPE	INTERNO - NAO PROGRAMADA - MEIO AMBIENTE - ARVORE OU VEGETACAO
18859149_17722170	PASSIRA	20/04/2024 13:41	20/04/2024 16:30	LIMOIEIRO	INTERNO - NAO PROGRAMADA - MEIO AMBIENTE - ARVORE OU VEGETACAO
18859170_17722540	VERTENTES	20/04/2024 13:46	20/04/2024 19:28	VERTENTES	INTERNO - NAO PROGRAMADA - MEIO AMBIENTE - ARVORE OU VEGETACAO
18859213_17723143	SAO JOSE DO EGITO	20/04/2024 13:53	21/04/2024 08:20	SAO JOSE DO EGITO	INTERNO - NAO PROGRAMADA - MEIO AMBIENTE - ARVORE OU VEGETACAO
18859215_17722078	AMARAJI	20/04/2024 13:53	20/04/2024 16:37	JOSE MARIANO	INTERNO - NAO PROGRAMADA - MEIO AMBIENTE - DESCARGA ATMOSFERICA
18859226_17722113	VERTENTES	20/04/2024 13:55	20/04/2024 18:23	VERTENTES	INTERNO - NAO PROGRAMADA - MEIO AMBIENTE - ARVORE OU VEGETACAO
18859230_17722829	OLINDA	20/04/2024 13:57	20/04/2024 17:58	OLINDA	INTERNO - NAO PROGRAMADA - MEIO AMBIENTE - VENTO
18859240_17722284	BUIQUE	20/04/2024 13:59	20/04/2024 17:14	BUIQUE	INTERNO - NAO PROGRAMADA - MEIO AMBIENTE - DESCARGA ATMOSFERICA
18859240_17722284	BUIQUE	20/04/2024 13:59	20/04/2024 17:45	BUIQUE	INTERNO - NAO PROGRAMADA - MEIO AMBIENTE - DESCARGA ATMOSFERICA
18859245_17722200	PALMARES	20/04/2024 14:00	21/04/2024 19:20	PALMARES	INTERNO - NAO PROGRAMADA - MEIO AMBIENTE - VENTO
18859273_17725629	EXU	20/04/2024 14:08	21/04/2024 19:25	EXU	INTERNO - NAO PROGRAMADA - MEIO AMBIENTE - VENTO
18859281_17724094	SAO JOSE DO EGITO	20/04/2024 14:10	21/04/2024 16:00	SAO JOSE DO EGITO	INTERNO - NAO PROGRAMADA - MEIO AMBIENTE - ARVORE OU VEGETACAO
18859290_17722984	POMBOS	20/04/2024 14:12			

18859297_17722336	ESCADA	20/04/2024 14:14	20/04/2024 17:27	ESCADA	INTERNO - NAO PROGRAMADA - MEIO AMBIENTE - DESCARGA ATMOSFERICA
18859300_17722365	LIMOIRO	20/04/2024 14:14	20/04/2024 18:02	LIMOIRO	INTERNO - NAO PROGRAMADA - MEIO AMBIENTE - VENTO
18859300_17722365	LIMOIRO	20/04/2024 14:14	20/04/2024 18:02	GLORIA DO GOITA	INTERNO - NAO PROGRAMADA - MEIO AMBIENTE - VENTO
18859306_17722443	IATI	20/04/2024 14:15	20/04/2024 17:25	BOM CONSELHO	INTERNO - NAO PROGRAMADA - MEIO AMBIENTE - DESCARGA ATMOSFERICA
18859322_17723503	GLORIA DO GOITA	20/04/2024 14:20	21/04/2024 12:40	GLORIA DO GOITA	INTERNO - NAO PROGRAMADA - MEIO AMBIENTE - DESCARGA ATMOSFERICA
18859333_17724401	SERRITA	20/04/2024 14:25	21/04/2024 22:06	SERRITA	INTERNO - NAO PROGRAMADA - MEIO AMBIENTE - VENTO
18858758_17723389	AGRESTINA	20/04/2024 14:28	21/04/2024 14:42	AGRESTINA	INTERNO - NAO PROGRAMADA - MEIO AMBIENTE - DESCARGA ATMOSFERICA
18859352_17722784	RECIFE	20/04/2024 14:30	21/04/2024 00:32	JOAO DE BARROS	INTERNO - NAO PROGRAMADA - MEIO AMBIENTE - VENTO
18859371_17722806	OLINDA	20/04/2024 14:34	20/04/2024 17:39	OLINDA	INTERNO - NAO PROGRAMADA - MEIO AMBIENTE - ARVORE OU VEGETACAO
18859388_17722521	AGUA PRETA	20/04/2024 14:38	20/04/2024 21:00	PALMARES	INTERNO - NAO PROGRAMADA - MEIO AMBIENTE - DESCARGA ATMOSFERICA
18859403_17721127	SIRINHAEM	20/04/2024 14:42	20/04/2024 17:55	RIO FORMOSO	INTERNO - NAO PROGRAMADA - MEIO AMBIENTE - VENTO
18859409_17723236	BELEM DE MARIA	20/04/2024 14:43	21/04/2024 10:00	CUPIRA	INTERNO - NAO PROGRAMADA - MEIO AMBIENTE - ARVORE OU VEGETACAO
18859410_17722691	PASSIRA	20/04/2024 14:44	20/04/2024 21:48	PASSIRA	INTERNO - NAO PROGRAMADA - MEIO AMBIENTE - ARVORE OU VEGETACAO
18859417_17723259	LAGOA DO CARRO	20/04/2024 14:45	20/04/2024 19:05	CARPINA	INTERNO - NAO PROGRAMADA - MEIO AMBIENTE - VENTO
18859417_17723259	LAGOA DO CARRO	20/04/2024 14:45	21/04/2024 00:54	CARPINA	INTERNO - NAO PROGRAMADA - MEIO AMBIENTE - VENTO
18859426_17723547	CARUARU	20/04/2024 14:49	21/04/2024 12:25	TORITAMA	INTERNO - NAO PROGRAMADA - MEIO AMBIENTE - DESCARGA ATMOSFERICA
18859436_17722820	IBIRAJUBA	20/04/2024 14:52	20/04/2024 21:36	LAJEDO	INTERNO - NAO PROGRAMADA - MEIO AMBIENTE - ARVORE OU VEGETACAO
18859538_17722392	GRAVATA	20/04/2024 14:53	20/04/2024 18:44	GRAVATA	INTERNO - NAO PROGRAMADA - MEIO AMBIENTE - DESCARGA ATMOSFERICA
18859538_17722392	GRAVATA	20/04/2024 14:53	21/04/2024 13:40	GRAVATA	INTERNO - NAO PROGRAMADA - MEIO AMBIENTE - DESCARGA ATMOSFERICA
18859538_17722392	GRAVATA	20/04/2024 14:53	20/04/2024 19:10	GRAVATA	INTERNO - NAO PROGRAMADA - MEIO AMBIENTE - DESCARGA ATMOSFERICA
18859451_17723685	PETROLANDIA	20/04/2024 14:56	21/04/2024 07:50	NOVA PETROLANDIA	INTERNO - NAO PROGRAMADA - MEIO AMBIENTE - VENTO
18859452_17723390	SERTANIA	20/04/2024 14:56	21/04/2024 12:03	SERTANIA	INTERNO - NAO PROGRAMADA - MEIO AMBIENTE - DESCARGA ATMOSFERICA
18859455_17723294	TAGUARITINGA DO NORTE	20/04/2024 14:57	21/04/2024 10:43	SANTA CRUZ DO CAPIBARIBE	INTERNO - NAO PROGRAMADA - MEIO AMBIENTE - DESCARGA ATMOSFERICA
18859484_17722737	BUIQUE	20/04/2024 15:04	20/04/2024 21:35	BUIQUE	INTERNO - NAO PROGRAMADA - MEIO AMBIENTE - DESCARGA ATMOSFERICA
18818440_17722007		20/04/2024 15:07	20/04/2024 16:25	BARREIROS	INTERNO - NAO PROGRAMADA - MEIO AMBIENTE - ARVORE OU VEGETACAO
18859530_17729667	CABO DE SANTO AGOSTINHO	20/04/2024 15:09	20/04/2024 15:24	IPOJUCA	INTERNO - NAO PROGRAMADA - MEIO AMBIENTE - ARVORE OU VEGETACAO
18859530_17729667	CABO DE SANTO AGOSTINHO	20/04/2024 15:09	20/04/2024 15:32	CABO	INTERNO - NAO PROGRAMADA - MEIO AMBIENTE - ARVORE OU VEGETACAO
18859530_17729667	CABO DE SANTO AGOSTINHO	20/04/2024 15:09	20/04/2024 18:07	IPOJUCA	INTERNO - NAO PROGRAMADA - MEIO AMBIENTE - ARVORE OU VEGETACAO
18859530_17729667	CABO DE SANTO AGOSTINHO	20/04/2024 15:09	20/04/2024 16:58	IPOJUCA	INTERNO - NAO PROGRAMADA - MEIO AMBIENTE - ARVORE OU VEGETACAO
18859505_17722804	RECIFE	20/04/2024 15:09	20/04/2024 22:30	IPUTINGA	INTERNO - NAO PROGRAMADA - MEIO AMBIENTE - ARVORE OU VEGETACAO
18859516_17722386	PETROLINA	20/04/2024 15:12	20/04/2024 18:40	PETROLINA II	INTERNO - NAO PROGRAMADA - MEIO AMBIENTE - VENTO
18859523_17723320	SAO JOAQUIM DO MONTE	20/04/2024 15:14	21/04/2024 10:57	BONITO	INTERNO - NAO PROGRAMADA - MEIO AMBIENTE - VENTO
18859528_17722199	ABREU E LIMA	20/04/2024 15:15	20/04/2024 17:40	CRUZ DE REBOUCAS	INTERNO - NAO PROGRAMADA - MEIO AMBIENTE - VENTO
18859740_17721955	QUIPAPA	20/04/2024 15:17	20/04/2024 16:20	QUIPAPA	INTERNO - NAO PROGRAMADA - MEIO AMBIENTE - DESCARGA ATMOSFERICA
18859541_17722705	SAO VICENTE FERRER	20/04/2024 15:18	20/04/2024 21:20	MACAPARANA	INTERNO - NAO PROGRAMADA - MEIO AMBIENTE - VENTO
18859556_17722341	BUENOS AIRES	20/04/2024 15:23	21/04/2024 11:00	NAZARE DA MATA	INTERNO - NAO PROGRAMADA - MEIO AMBIENTE - ARVORE OU VEGETACAO
18859572_17723104	VIENCIA	20/04/2024 15:26	21/04/2024 08:38	VIENCIA	INTERNO - NAO PROGRAMADA - MEIO AMBIENTE - ARVORE OU VEGETACAO
18859573_17722531	SAO JOAQUIM DO MONTE	20/04/2024 15:27	20/04/2024 21:15	CUPIRA	INTERNO - NAO PROGRAMADA - MEIO AMBIENTE - VENTO
18859581_177252078	OROBO	20/04/2024 15:29	20/04/2024 20:35	BOM JARDIM	INTERNO - NAO PROGRAMADA - MEIO AMBIENTE - ARVORE OU VEGETACAO
18859581_177252081	OROBO	20/04/2024 15:29	21/04/2024 09:00	BOM JARDIM	INTERNO - NAO PROGRAMADA - MEIO AMBIENTE - ARVORE OU VEGETACAO
18859595_17722528	CAMARAGIBE	20/04/2024 15:33	20/04/2024 19:49	CAMARAGIBE	INTERNO - NAO PROGRAMADA - MEIO AMBIENTE - ARVORE OU VEGETACAO
18859601_17722930	LIMOIRO	20/04/2024 15:35	21/04/2024 05:25	LIMOIRO	INTERNO - NAO PROGRAMADA - MEIO AMBIENTE - DESCARGA ATMOSFERICA
18859602_17740666	MACAPARANA	20/04/2024 15:35	20/04/2024 23:05	TIMBAUBA	INTERNO - NAO PROGRAMADA - MEIO AMBIENTE - VENTO
18859604_17722345	AGUAS BELAS	20/04/2024 15:35	20/04/2024 19:17	AGUAS BELAS	INTERNO - NAO PROGRAMADA - MEIO AMBIENTE - DESCARGA ATMOSFERICA
18859615_17725855	AMARAJI	20/04/2024 15:39	20/04/2024 19:10	ESCADA	INTERNO - NAO PROGRAMADA - MEIO AMBIENTE - DESCARGA ATMOSFERICA
18858466_17722008	PAUDALHO	20/04/2024 15:42	20/04/2024 16:14	PAUDALHO	INTERNO - NAO PROGRAMADA - MEIO AMBIENTE - VENTO
18858466_17722008	PAUDALHO	20/04/2024 15:42	20/04/2024 17:55	PAUDALHO	INTERNO - NAO PROGRAMADA - MEIO AMBIENTE - VENTO
18859633_17722184	RIACHO DAS ALMAS	20/04/2024 15:44	20/04/2024 18:28	CAMPUS	INTERNO - NAO PROGRAMADA - MEIO AMBIENTE - VENTO
18859633_17722184	RIACHO DAS ALMAS	20/04/2024 15:44	20/04/2024 16:59	RIACHO DAS ALMAS	INTERNO - NAO PROGRAMADA - MEIO AMBIENTE - VENTO
18859633_17722184	RIACHO DAS ALMAS	20/04/2024 15:44	20/04/2024 18:28	RIACHO DAS ALMAS	INTERNO - NAO PROGRAMADA - MEIO AMBIENTE - VENTO
18859633_17722184	RIACHO DAS ALMAS	20/04/2024 15:44	20/04/2024 20:16	RIACHO DAS ALMAS	INTERNO - NAO PROGRAMADA - MEIO AMBIENTE - VENTO
18859646_17726161	SAO BENTO DO UNA	20/04/2024 15:46	21/04/2024 17:55	BELO JARDIM	INTERNO - NAO PROGRAMADA - MEIO AMBIENTE - DESCARGA ATMOSFERICA
18859650_17722702	PEDRAS DE FOGO	20/04/2024 15:48	20/04/2024 22:17	ORATORIO	INTERNO - NAO PROGRAMADA - MEIO AMBIENTE - VENTO
18859660_17722932	ARARIPINA	20/04/2024 15:51	21/04/2024 04:00	TRINIDADE	INTERNO - NAO PROGRAMADA - MEIO AMBIENTE - DESCARGA ATMOSFERICA
18859660_17722932	ARARIPINA	20/04/2024 15:51	21/04/2024 05:10	TRINIDADE	INTERNO - NAO PROGRAMADA - MEIO AMBIENTE - DESCARGA ATMOSFERICA
18859686_17722757	CARNAIBA	20/04/2024 15:56	20/04/2024 23:54	AFOGADOS DA INGAZEIRA	INTERNO - NAO PROGRAMADA - MEIO AMBIENTE - ARVORE OU VEGETACAO
18859713_17722050	GLORIA DO GOITA	20/04/2024 15:57	20/04/2024 19:58	GLORIA DO GOITA	INTERNO - NAO PROGRAMADA - MEIO AMBIENTE - ARVORE OU VEGETACAO
18859713_17722050	GLORIA DO GOITA	20/04/2024 15:57	20/04/2024 18:50	VITORIA DE SANTO ANTAO	INTERNO - NAO PROGRAMADA - MEIO AMBIENTE - ARVORE OU VEGETACAO
18859710_17723083	FERRIROS	20/04/2024 16:01	21/04/2024 08:15	TIMBAUBA	INTERNO - NAO PROGRAMADA - MEIO AMBIENTE - VENTO
18859720_17722219	IPOJUCA	20/04/2024 16:03	20/04/2024 18:17	NOSSA SENHORA DO O	INTERNO - NAO PROGRAMADA - MEIO AMBIENTE - QUEIMADA OU INCENDIO
18859734_17722220	PAULISTA	20/04/2024 16:06	20/04/2024 21:40	PAU AMARELO	INTERNO - NAO PROGRAMADA - MEIO AMBIENTE - VENTO
18859734_17722619	PAULISTA	20/04/2024 16:06	20/04/2024 21:05	PAU AMARELO	INTERNO - NAO PROGRAMADA - MEIO AMBIENTE - VENTO
18859745_17722378	AGUA PRETA	20/04/2024 16:10	20/04/2024 18:53	PALMARES	INTERNO - NAO PROGRAMADA - MEIO AMBIENTE - VENTO
18859752_17722294	JABOATAO DOS GUARARAPES	20/04/2024 16:12	20/04/2024 18:28	PRAZERES	INTERNO - NAO PROGRAMADA - MEIO AMBIENTE - QUEIMADA OU INCENDIO
18859752_17722295	JABOATAO DOS GUARARAPES	20/04/2024 16:12	20/04/2024 18:28	PRAZERES	INTERNO - NAO PROGRAMADA - MEIO AMBIENTE - QUEIMADA OU INCENDIO
18859760_17722347	RECIFE	20/04/2024 16:14	20/04/2024 17:26	ESTANCIA	INTERNO - NAO PROGRAMADA - MEIO AMBIENTE - ARVORE OU VEGETACAO
18859801_17722326	SAO VICENTE FERRER	20/04/2024 16:23	20/04/2024 19:10	MACAPARANA	INTERNO - NAO PROGRAMADA - MEIO AMBIENTE - ARVORE OU VEGETACAO
18859813_17728369	AGRESTINA	20/04/2024 16:26	20/04/2024 17:57	AGRESTINA	INTERNO - NAO PROGRAMADA - MEIO AMBIENTE - DESCARGA ATMOSFERICA
18859836_17722728	OLINDA	20/04/2024 16:32	20/04/2024 21:55	SAO BENEDITO	INTERNO - NAO PROGRAMADA - MEIO AMBIENTE - VENTO
18857852_17722115	CAMOCIM DE SAO FELIX	20/04/2024 16:32	20/04/2024 16:36	CAMOCIM DE SAO FELIX	INTERNO - NAO PROGRAMADA - MEIO AMBIENTE - VENTO
18859884_17723073	CABO DE SANTO AGOSTINHO	20/04/2024 16:46	21/04/2024 10:48	PONTEZINHA	INTERNO - NAO PROGRAMADA - MEIO AMBIENTE - QUEIMADA OU INCENDIO
18860629_17722678	BOM JARDIM	20/04/2024 16:49	20/04/2024 23:11	SURUBIM	INTERNO - NAO PROGRAMADA - MEIO AMBIENTE - VENTO
18859903_17728125	ALAGOINHA	20/04/2024 16:51	21/04/2024 17:25	PESQUEIRA	INTERNO - NAO PROGRAMADA - MEIO AMBIENTE - DESCARGA ATMOSFERICA
18859912_17723627	EXU	20/04/2024 16:54	21/04/2024 12:15	EXU	INTERNO - NAO PROGRAMADA - MEIO AMBIENTE - VENTO
18859930_17722324	BOM JARDIM	20/04/2024 17:00	20/04/2024 19:10	SURUBIM	INTERNO - NAO PROGRAMADA - MEIO AMBIENTE - DESCARGA ATMOSFERICA
18859950_17722487	PETROLINA	20/04/2024 17:04	20/04/2024 21:12	MASSANGANO II	INTERNO - NAO PROGRAMADA - MEIO AMBIENTE - DESCARGA ATMOSFERICA
18859956_17722524	POMBOS	20/04/2024 17:07	20/04/2024 22:25	VITORIA DE SANTO ANTAO	INTERNO - NAO PROGRAMADA - MEIO AMBIENTE - ARVORE OU VEGETACAO
18859959_17723769	BELEM DE SAO FRANCISCO	20/04/2024 17:07	21/04/2024 14:41	CABROBO	INTERNO - NAO PROGRAMADA - MEIO AMBIENTE - VENTO
18859962_17722835	RECIFE	20/04/2024 17:08	21/04/2024 05:05	IPUTINGA	INTERNO - NAO PROGRAMADA - MEIO AMBIENTE - QUEIMADA OU INCENDIO
18859963_17753259	SAO LOURENCO DA MATA	20/04/2024 17:08	21/04/2024 08:00	SAO LOURENCO DA MATA	INTERNO - NAO PROGRAMADA - MEIO AMBIENTE - ARVORE OU VEGETACAO
18859964_17722504	BOM JARDIM	20/04/2024 17:09	20/04/2024 21:54	BOM JARDIM	INTERNO - NAO PROGRAMADA - MEIO AMBIENTE - ARVORE OU VEGETACAO
18859974_17722349	ANGELIM	20/04/2024 17:13	20/04/2024 18:57	ANGELIM	INTERNO - NAO PROGRAMADA - MEIO AMBIENTE - ARVORE OU VEGETACAO
18860262_17722292	RECIFE	20/04/2024 17:21	20/04/2024 18:19	BEBERIBE	INTERNO - NAO PROGRAMADA - MEIO AMBIENTE - VENTO
18860262_17722292	RECIFE	20/04/2024 17:21	20/04/2024 18:19	SAO BENEDITO	INTERNO - NAO PROGRAMADA - MEIO AMBIENTE - VENTO
18860262_17722292	RECIFE	20/04/2024 17:21	20/04/2024 18:19	PARATIBE I	INTERNO - NAO PROGRAMADA - MEIO AMBIENTE - VENTO
18860262_17722292	RECIFE	20/04/2024 17:21	20/04/2024 18:19	SAO BENEDITO	INTERNO - NAO PROGRAMADA - MEIO AMBIENTE - VENTO
18860004_17722535	RECIFE	20/04/2024 17:23	20/04/2024 21:24	CAMARAGIBE	INTERNO - NAO PROGRAMADA - MEIO AMBIENTE - ARVORE OU VEGETACAO
18860029_17722352	ARARIPINA	20/04/2024 17:30	20/04/2024 19:00	ARARIPINA	INTERNO - NAO PROGRAMADA - MEIO AMBIENTE - DESCARGA ATMOSFERICA
18860061_17723380	MOREILANDIA	20/04/2024 17:39	21/04/2024 11:51	EXU	INTERNO - NAO PROGRAMADA - MEIO AMBIENTE - VENTO
18860068_17723665	SANTA CRUZ DO CAPIBARIBE	20/04/2024 17:41	21/04/2024 12:50	SANTA CRUZ DO CAPIBARIBE	INTERNO - NAO PROGRAMADA - MEIO AMBIENTE - VENTO
18860077_17727019	PARNAMIRIM	20/04/2024 17:42	22/04/2024 17:00	PARNAMIRIM	INTERNO - NAO PROGRAMADA - MEIO AMBIENTE - DESCARGA ATMOSFERICA
18859752_17722297	JABOATAO DOS GUARARAPES	20/04/2024 17:45	20/04/2024 18:15	PRAZERES	INTERNO - NAO PROGRAMADA - MEIO AMBIENTE - QUEIMADA OU INCENDIO
18860117_17726362	VITORIA DE SANTO ANTAO	20/04/2024 17:48	22/04/2024 17:32	VITORIA DE SANTO ANTAO	INTERNO - NAO PROGRAMADA - MEIO AMBIENTE - DESCARGA ATMOSFERICA
18860133_17722701	ABREU E LIMA	20/04/2024 17:51	20/04/2024 23:58	CRUZ DE REBOUCAS	INTERNO - NAO PROGRAMADA - MEIO AMBIENTE - ARVORE OU VEGETACAO
18860137_17722465	SIRINHAEM	20/04/2024 17:52	20/04/2024 19:45	RIO FORMOSO	INTERNO - NAO PROGRAMADA - MEIO AMBIENTE - ARVORE OU VEGETACAO
18860164_17724058	SAO LOURENCO DA MATA	20/04/2024 17:57	21/04/2024 16:56	TABATINGA	INTERNO - NAO PROGRAMADA - MEIO AMBIENTE - DESCARGA ATMOSFERICA
18860176_17722479	TACAIMBO	20/04/2024 18:00	20/04/2024 18:30	BELO JARDIM	INTERNO - NAO PROGRAMADA - MEIO AMBIENTE - VENTO
18860228_17728884	SAO JOSE DO EGITO	20/04/2024 18:13	21/04/2024 09:12	SAO JOSE DO EGITO	INTERNO - NAO PROGRAMADA - MEIO AMBIENTE - VENTO
18860247_17725755	CAMARAGIBE	20/04/2024 18:21	22/04/2024 14:36	TABATINGA	INTERNO - NAO PROGRAMADA - MEIO AMBIENTE - DESCARGA ATMOSFERICA
18860253_17722774	GOIANA	20/04/2024 18:22	21/04/2024 00:00	TEIUCUPAPO	INTERNO - NAO PROGRAMADA - MEIO AMBIENTE - VENTO
18860259_17723171	BEZERRAS	20/04/2024 18:23	21/04/2024 10:45	BEZERRAS	INTERNO - NAO PROGRAMADA - MEIO AMBIENTE - DESCARGA ATMOSFERICA
18860137_17722467	SIRINHAEM	20/04/2024 18:28	20/04/2024 19:45	RIO FORMOSO	INTERNO - NAO PROGRAMADA - MEIO AMBIENTE - ARVORE OU VEGETACAO
18860294_17722506	ITAMARACA	20/04/2024 18:44	20/04/2024 20:50	ITAMARACA	INTERNO - NAO PROGRAMADA - MEIO AMBIENTE - QUEIMADA OU INCENDIO
18860309_17726022	SAO LOURENCO DA MATA	20/04/2024 18:52	22/04/2024 16:24	SAO LOURENCO DA MATA	INTERNO - NAO PROGRAMADA - MEIO AMBIENTE - DESCARGA ATMOSFERICA
18860318_17723775	CARUARU	20/04/2024 18:59	21/04/2024 15:31	CAMPUS	INTERNO - NAO PROGRAMADA - MEIO AMBIENTE - ARVORE OU VEGETACAO
18860321_17722727	PAULISTA	20/04/2024 19:00	22/04/2024 03:05	PARATIBE I	INTERNO - NAO PROGRAMADA - MEIO AMBIENTE - VENTO
18860321_17722727	PAULISTA	20/04/2024 19:00	21/04/2024 13:45	PARATIBE I	INTERNO - NAO PROGRAMADA - MEIO AMBIENTE - VENTO
18860332_17723850	FLORESTA	20/04/2024 19:05	21/04/2024 13:58	FLORESTA	INTERNO - NAO PROGRAMADA - MEIO AMBIENTE - VENTO
18859374_17722484	OLINDA	20/04/2024 19:12	20/04/2024 19:38	RIO DOCE	INTERNO - NAO PROGRAMADA - MEIO AMBIENTE - ARVORE OU VEGETACAO
18860344_17722740	RECIFE	20/04/2024 19:13	21/04/2024 10:00	ESTANCIA	INTERNO - NAO PROGRAMADA - MEIO AMBIENTE - QUEIMADA OU INCENDIO
18860352_17722927	CAMOCIM DE SAO FELIX	20/04/2024 19:15	20/04/2024 21:35	CAMOCIM DE SAO FELIX	INTERNO - NAO PROGRAMADA - MEIO AMBIENTE - VENTO
18860363_17723118	CUSTODIA	20/04/2024 19:27			



18860424_17722529	MORENO	20/04/2024 20:11	20/04/2024 22:36	MORENO	INTERNO - NAO PROGRAMADA - MEIO AMBIENTE - VENTO
18860424_17722529	MORENO	20/04/2024 20:11	20/04/2024 22:36	JABOATAO	INTERNO - NAO PROGRAMADA - MEIO AMBIENTE - VENTO
18860430_17731143	JABOATAO DOS GUARARAPES	20/04/2024 20:12	21/04/2024 00:31	PRAZERES	INTERNO - NAO PROGRAMADA - MEIO AMBIENTE - VENTO
18860456_17722659	BOM JARDIM	20/04/2024 20:20	20/04/2024 23:10	SURUBIM	INTERNO - NAO PROGRAMADA - MEIO AMBIENTE - VENTO
18860485_17722894	SAO JOSE DO BELMONTE	20/04/2024 20:40	21/04/2024 03:37	SAO JOSE DO BELMONTE	INTERNO - NAO PROGRAMADA - MEIO AMBIENTE - VENTO
18860519_17722688	RECIFE	20/04/2024 21:00	21/04/2024 15:00	GAZOMETRO	INTERNO - NAO PROGRAMADA - MEIO AMBIENTE - DESCARGA ATMOSFERICA
18860520_17722952	TRILUNFO	20/04/2024 21:01	21/04/2024 01:07	FLORES	INTERNO - NAO PROGRAMADA - MEIO AMBIENTE - VENTO
18860553_17722657	SAO JOAQUIM DO MONTE	20/04/2024 21:24	20/04/2024 23:00	CAMOCIM DE SAO FELIX	INTERNO - NAO PROGRAMADA - MEIO AMBIENTE - DESCARGA ATMOSFERICA
18860587_17723053	IPOJUCA	20/04/2024 21:58	21/04/2024 07:30	SUAPE	INTERNO - NAO PROGRAMADA - MEIO AMBIENTE - ARVORE OU VEGETACAO
18860594_17723281	AGRESTINA	20/04/2024 22:08	21/04/2024 10:30	AGRESTINA	INTERNO - NAO PROGRAMADA - MEIO AMBIENTE - VENTO
18860620_17722921	PAULISTA	20/04/2024 22:48	21/04/2024 01:01	PAU AMARELO	INTERNO - NAO PROGRAMADA - MEIO AMBIENTE - DESCARGA ATMOSFERICA
18860642_17722694	CARUARU	20/04/2024 23:18	20/04/2024 23:31	CAMPUS	INTERNO - NAO PROGRAMADA - MEIO AMBIENTE - ARVORE OU VEGETACAO
18860642_17722694	CARUARU	20/04/2024 23:18	21/04/2024 04:35	CAMPUS	INTERNO - NAO PROGRAMADA - MEIO AMBIENTE - ARVORE OU VEGETACAO
18860642_17722694	CARUARU	20/04/2024 23:18	21/04/2024 01:39	CAMPUS	INTERNO - NAO PROGRAMADA - MEIO AMBIENTE - ARVORE OU VEGETACAO
18860642_17722694	CARUARU	20/04/2024 23:18	21/04/2024 00:28	CARUARU	INTERNO - NAO PROGRAMADA - MEIO AMBIENTE - ARVORE OU VEGETACAO
18860642_17722694	CARUARU	20/04/2024 23:18	20/04/2024 23:31	TORITAMA	INTERNO - NAO PROGRAMADA - MEIO AMBIENTE - ARVORE OU VEGETACAO
18860642_17722694	CARUARU	20/04/2024 23:18	21/04/2024 00:28	CAMPUS	INTERNO - NAO PROGRAMADA - MEIO AMBIENTE - ARVORE OU VEGETACAO
18860642_17722694	CARUARU	20/04/2024 23:18	21/04/2024 11:50	CAMPUS	INTERNO - NAO PROGRAMADA - MEIO AMBIENTE - ARVORE OU VEGETACAO
18860642_17722694	CARUARU	20/04/2024 23:18	21/04/2024 04:18	CAMPUS	INTERNO - NAO PROGRAMADA - MEIO AMBIENTE - ARVORE OU VEGETACAO
18860642_17722694	CARUARU	20/04/2024 23:18	21/04/2024 12:55	CAMPUS	INTERNO - NAO PROGRAMADA - MEIO AMBIENTE - ARVORE OU VEGETACAO
18860642_17722694	CARUARU	20/04/2024 23:18	21/04/2024 04:18	CAMPUS	INTERNO - NAO PROGRAMADA - MEIO AMBIENTE - ARVORE OU VEGETACAO
18860665_17723087	BOM JARDIM	20/04/2024 23:46	21/04/2024 06:38	BOM JARDIM	INTERNO - NAO PROGRAMADA - MEIO AMBIENTE - VENTO
18860666_17722792	OLINDA	20/04/2024 23:47	21/04/2024 01:41	SAO BENEDITO	INTERNO - NAO PROGRAMADA - MEIO AMBIENTE - ARVORE OU VEGETACAO
18860321_17722730	PAULISTA	20/04/2024 23:53	22/04/2024 03:05	PARATIBE I	INTERNO - NAO PROGRAMADA - MEIO AMBIENTE - VENTO
18860321_17722730	PAULISTA	20/04/2024 23:53	21/04/2024 00:57	PARATIBE I	INTERNO - NAO PROGRAMADA - MEIO AMBIENTE - VENTO
18860677_17722787	ALIANCA	21/04/2024 00:12	21/04/2024 01:45	CONDADO	INTERNO - NAO PROGRAMADA - MEIO AMBIENTE - VENTO
18860683_17733161	IGARASSU	21/04/2024 00:34	21/04/2024 05:20	CRUZ DE REBOUCAS	INTERNO - NAO PROGRAMADA - MEIO AMBIENTE - ARVORE OU VEGETACAO
18860687_17722912	IPOJUCA	21/04/2024 00:56	21/04/2024 05:20	IPOJUCA	INTERNO - NAO PROGRAMADA - MEIO AMBIENTE - ARVORE OU VEGETACAO
18860700_17722938	PESQUEIRA	21/04/2024 01:49	21/04/2024 05:50	PESQUEIRA	INTERNO - NAO PROGRAMADA - MEIO AMBIENTE - VENTO
18860704_17722904	CONDADO	21/04/2024 01:58	21/04/2024 04:40	CONDADO	INTERNO - NAO PROGRAMADA - MEIO AMBIENTE - VENTO
18860739_17724168	TACAIMBO	21/04/2024 03:19	21/04/2024 15:20	BELO JARDIM	INTERNO - NAO PROGRAMADA - MEIO AMBIENTE - VENTO
18860741_17724209	GRAVATA	21/04/2024 03:26	21/04/2024 07:00	GRAVATA	INTERNO - NAO PROGRAMADA - MEIO AMBIENTE - VENTO
18860748_17725223	JABOATAO DOS GUARARAPES	21/04/2024 04:22	21/04/2024 12:35	PRAZERES	INTERNO - NAO PROGRAMADA - MEIO AMBIENTE - QUEIMADA OU INCENDIO
18860755_17723335	CUMARU	21/04/2024 05:02	21/04/2024 11:00	PASSIRA	INTERNO - NAO PROGRAMADA - MEIO AMBIENTE - VENTO
18860758_17727078	SERRA TALHADA	21/04/2024 05:22	22/04/2024 03:15	SERRA TALHADA	INTERNO - NAO PROGRAMADA - MEIO AMBIENTE - DESCARGA ATMOSFERICA
18860760_17723617	INAJA	21/04/2024 05:26	21/04/2024 12:51	INAJA	INTERNO - NAO PROGRAMADA - MEIO AMBIENTE - VENTO
18860763_17723041	ANGELIM	21/04/2024 05:31	21/04/2024 06:56	ANGELIM	INTERNO - NAO PROGRAMADA - MEIO AMBIENTE - VENTO
18860763_17723041	ANGELIM	21/04/2024 05:31	21/04/2024 07:26	ANGELIM	INTERNO - NAO PROGRAMADA - MEIO AMBIENTE - VENTO
18860763_17723041	ANGELIM	21/04/2024 05:31	21/04/2024 10:10	ANGELIM	INTERNO - NAO PROGRAMADA - MEIO AMBIENTE - VENTO
18860763_17723041	ANGELIM	21/04/2024 05:31	21/04/2024 07:26	HELIOPOLIS	INTERNO - NAO PROGRAMADA - MEIO AMBIENTE - VENTO
18860763_17723041	ANGELIM	21/04/2024 05:31	21/04/2024 06:56	HELIOPOLIS	INTERNO - NAO PROGRAMADA - MEIO AMBIENTE - VENTO
18860766_17723016	MORENO	21/04/2024 05:38	21/04/2024 08:10	MORENO	INTERNO - NAO PROGRAMADA - MEIO AMBIENTE - DESCARGA ATMOSFERICA
18860767_17723584	ALIANCA	21/04/2024 05:40	21/04/2024 11:38	CONDADO	INTERNO - NAO PROGRAMADA - MEIO AMBIENTE - VENTO
18860767_17723589	ALIANCA	21/04/2024 05:40	21/04/2024 11:38	CONDADO	INTERNO - NAO PROGRAMADA - MEIO AMBIENTE - VENTO
18860771_17723965	JOAO ALFREDO	21/04/2024 05:49	21/04/2024 14:15	BOM JARDIM	INTERNO - NAO PROGRAMADA - MEIO AMBIENTE - VENTO
18860774_17723135	SAO VICENTE FERRER	21/04/2024 05:53	21/04/2024 09:15	MACAPARANA	INTERNO - NAO PROGRAMADA - MEIO AMBIENTE - ARVORE OU VEGETACAO
18860777_17723110	ITAIBA	21/04/2024 05:56	21/04/2024 09:07	AGUAS BELAS	INTERNO - NAO PROGRAMADA - MEIO AMBIENTE - DESCARGA ATMOSFERICA
18860792_17724573	CHA GRANDE	21/04/2024 06:18	22/04/2024 06:55	GRAVATA II	INTERNO - NAO PROGRAMADA - MEIO AMBIENTE - ARVORE OU VEGETACAO
18860799_17723729	LIMOIEIRO	21/04/2024 06:26	21/04/2024 11:50	LIMOIEIRO	INTERNO - NAO PROGRAMADA - MEIO AMBIENTE - ARVORE OU VEGETACAO
18860815_17756722	CAMARAGIBE	21/04/2024 06:34	21/04/2024 08:10	TABATINGA	INTERNO - NAO PROGRAMADA - MEIO AMBIENTE - ARVORE OU VEGETACAO
18860815_17756722	CAMARAGIBE	21/04/2024 06:34	21/04/2024 08:13	TABATINGA	INTERNO - NAO PROGRAMADA - MEIO AMBIENTE - ARVORE OU VEGETACAO
18860824_17744591	RIBEIRAO	21/04/2024 06:38	21/04/2024 07:55	JOSE MARIANO	INTERNO - NAO PROGRAMADA - MEIO AMBIENTE - DESCARGA ATMOSFERICA
18860836_17725688	INGAZEIRA	21/04/2024 06:44	21/04/2024 10:55	SAO JOSE DO EGITO	INTERNO - NAO PROGRAMADA - MEIO AMBIENTE - VENTO
18860838_17745572	SANTA CRUZ DA BAIXA VERDE	21/04/2024 06:45	22/04/2024 23:00	SERRA TALHADA	INTERNO - NAO PROGRAMADA - MEIO AMBIENTE - DESCARGA ATMOSFERICA
18860842_17723376	SAO LOURENCO DA MATA	21/04/2024 06:48	21/04/2024 11:38	TABATINGA	INTERNO - NAO PROGRAMADA - MEIO AMBIENTE - DESCARGA ATMOSFERICA
18860849_17725448	POMBOS	21/04/2024 06:51	21/04/2024 12:20	VITORIA DE SANTO ANTAO	INTERNO - NAO PROGRAMADA - MEIO AMBIENTE - DESCARGA ATMOSFERICA
18860854_17723602	SAO BENTO DO UNA	21/04/2024 06:53	21/04/2024 12:33	LAJEDO	INTERNO - NAO PROGRAMADA - MEIO AMBIENTE - DESCARGA ATMOSFERICA
18860854_17723602	SAO BENTO DO UNA	21/04/2024 06:53	21/04/2024 14:33	LAJEDO	INTERNO - NAO PROGRAMADA - MEIO AMBIENTE - DESCARGA ATMOSFERICA
18860859_17723422	GOIANA	21/04/2024 06:55	21/04/2024 10:10	TEJUCUPAPO	INTERNO - NAO PROGRAMADA - MEIO AMBIENTE - ARVORE OU VEGETACAO
18860859_17723423	GOIANA	21/04/2024 06:55	21/04/2024 10:10	TEJUCUPAPO	INTERNO - NAO PROGRAMADA - MEIO AMBIENTE - ARVORE OU VEGETACAO
18860870_17724290	ALTINHO	21/04/2024 07:03	21/04/2024 20:15	AGRESTINA	INTERNO - NAO PROGRAMADA - MEIO AMBIENTE - VENTO
18860882_17723461	GRAVATA	21/04/2024 07:06	21/04/2024 10:00	GRAVATA	INTERNO - NAO PROGRAMADA - MEIO AMBIENTE - VENTO
18860888_17723311	MIRANDIBA	21/04/2024 07:11	21/04/2024 11:01	BOM NOME	INTERNO - NAO PROGRAMADA - MEIO AMBIENTE - VENTO
18860895_17723656	SAO CAETANO	21/04/2024 07:16	21/04/2024 13:30	CAMPUS	INTERNO - NAO PROGRAMADA - MEIO AMBIENTE - VENTO
18860895_17724201	SAO CAETANO	21/04/2024 07:16	21/04/2024 13:30	CAMPUS	INTERNO - NAO PROGRAMADA - MEIO AMBIENTE - VENTO
18860900_17724089	GLORIA DO GOITA	21/04/2024 07:17	21/04/2024 14:10	GLORIA DO GOITA	INTERNO - NAO PROGRAMADA - MEIO AMBIENTE - DESCARGA ATMOSFERICA
18860902_17723639	GLORIA DO GOITA	21/04/2024 07:20	21/04/2024 12:15	VITORIA DE SANTO ANTAO	INTERNO - NAO PROGRAMADA - MEIO AMBIENTE - VENTO
18860922_17723124	SAO LOURENCO DA MATA	21/04/2024 07:21	21/04/2024 14:25	TABATINGA	INTERNO - NAO PROGRAMADA - MEIO AMBIENTE - ARVORE OU VEGETACAO
18860912_17723430	CANHOTINHO	21/04/2024 07:23	21/04/2024 11:18	QUIPAPA	INTERNO - NAO PROGRAMADA - MEIO AMBIENTE - VENTO
18860919_17725453	PALMARES	21/04/2024 07:24	21/04/2024 11:14	PALMARES	INTERNO - NAO PROGRAMADA - MEIO AMBIENTE - ARVORE OU VEGETACAO
18860929_17723825	TERRA NOVA	21/04/2024 07:31	21/04/2024 15:28	SALGUEIRO	INTERNO - NAO PROGRAMADA - MEIO AMBIENTE - VENTO
18852245_17725112	VERTENTES	21/04/2024 07:35	21/04/2024 08:15	VERTENTES	INTERNO - NAO PROGRAMADA - MEIO AMBIENTE - ARVORE OU VEGETACAO
18860946_17753517	BUENOS AIRES	21/04/2024 07:40	21/04/2024 14:30	NAZARE DA MATA	INTERNO - NAO PROGRAMADA - MEIO AMBIENTE - DESCARGA ATMOSFERICA
18860949_17723666	VITORIA DE SANTO ANTAO	21/04/2024 07:40	21/04/2024 09:50	MORENO	INTERNO - NAO PROGRAMADA - MEIO AMBIENTE - ARVORE OU VEGETACAO
18860958_17723597	AMARAJI	21/04/2024 07:44	21/04/2024 10:15	JOSE MARIANO	INTERNO - NAO PROGRAMADA - MEIO AMBIENTE - DESCARGA ATMOSFERICA
18860958_17723597	AMARAJI	21/04/2024 07:44	21/04/2024 10:27	JOSE MARIANO	INTERNO - NAO PROGRAMADA - MEIO AMBIENTE - DESCARGA ATMOSFERICA
18860966_17723134	AFRANIO	21/04/2024 07:47	21/04/2024 09:40	AFRANIO	INTERNO - NAO PROGRAMADA - MEIO AMBIENTE - VENTO
18860983_17723604	ALIANCA	21/04/2024 07:52	21/04/2024 13:01	CONDADO	INTERNO - NAO PROGRAMADA - MEIO AMBIENTE - ARVORE OU VEGETACAO
18860763_17723046	ANGELIM	21/04/2024 08:02	21/04/2024 10:10	HELIOPOLIS	INTERNO - NAO PROGRAMADA - MEIO AMBIENTE - VENTO
18860763_17723046	ANGELIM	21/04/2024 08:02	21/04/2024 10:10	ANGELIM	INTERNO - NAO PROGRAMADA - MEIO AMBIENTE - VENTO
18861021_17723239	LAGOA GRANDE	21/04/2024 08:09	21/04/2024 10:20	BARRA DE BEBEDOURO	INTERNO - NAO PROGRAMADA - MEIO AMBIENTE - VENTO
18861027_17723827	CABROBO	21/04/2024 08:12	21/04/2024 15:00	SALGUEIRO	INTERNO - NAO PROGRAMADA - MEIO AMBIENTE - ARVORE OU VEGETACAO
18861027_17723827	CABROBO	21/04/2024 08:12	21/04/2024 11:50	SALGUEIRO	INTERNO - NAO PROGRAMADA - MEIO AMBIENTE - ARVORE OU VEGETACAO
18861032_17731569	SAO JOSE DO BELMONTE	21/04/2024 08:14	21/04/2024 17:50	SAO JOSE DO BELMONTE	INTERNO - NAO PROGRAMADA - MEIO AMBIENTE - VENTO
18861038_17723327	BEZERROS	21/04/2024 08:16	21/04/2024 10:47	CAMOCIM DE SAO FELIX	INTERNO - NAO PROGRAMADA - MEIO AMBIENTE - VENTO
18861042_17731743	VITORIA DE SANTO ANTAO	21/04/2024 08:18	23/04/2024 14:10	VITORIA DE SANTO ANTAO	INTERNO - NAO PROGRAMADA - MEIO AMBIENTE - ARVORE OU VEGETACAO
18861042_17731743	VITORIA DE SANTO ANTAO	21/04/2024 08:18	22/04/2024 00:01	VITORIA DE SANTO ANTAO	INTERNO - NAO PROGRAMADA - MEIO AMBIENTE - ARVORE OU VEGETACAO
18861046_17724657	SERRITA	21/04/2024 08:19	21/04/2024 18:29	SERRITA	INTERNO - NAO PROGRAMADA - MEIO AMBIENTE - VENTO
18861049_17724671	SAO BENTO DO UNA	21/04/2024 08:20	22/04/2024 04:30	SAO BENTO DO UNA	INTERNO - NAO PROGRAMADA - MEIO AMBIENTE - VENTO
18861052_17723452	LIMOIEIRO	21/04/2024 08:20	21/04/2024 12:00	VICIENCIA	INTERNO - NAO PROGRAMADA - MEIO AMBIENTE - DESCARGA ATMOSFERICA
18861054_17723506	PESQUEIRA	21/04/2024 08:21	21/04/2024 12:54	PESQUEIRA	INTERNO - NAO PROGRAMADA - MEIO AMBIENTE - VENTO
18861054_17723506	PESQUEIRA	21/04/2024 08:21	21/04/2024 12:54	BREJO DA MADRE DE DEUS	INTERNO - NAO PROGRAMADA - MEIO AMBIENTE - VENTO
18861057_17724057	PETROLINA	21/04/2024 08:22	21/04/2024 17:00	MASSANGANO I	INTERNO - NAO PROGRAMADA - MEIO AMBIENTE - QUEIMADA OU INCENDIO
18861058_17723692	ALTINHO	21/04/2024 08:24	21/04/2024 13:45	AGRESTINA	INTERNO - NAO PROGRAMADA - MEIO AMBIENTE - DESCARGA ATMOSFERICA
18861065_17724493	PAULISTA	21/04/2024 08:26	21/04/2024 15:00	PARATIBE II	INTERNO - NAO PROGRAMADA - MEIO AMBIENTE - ARVORE OU VEGETACAO
18861074_17723697	QUIXABA	21/04/2024 08:30	21/04/2024 13:40	CARNAIBA	INTERNO - NAO PROGRAMADA - MEIO AMBIENTE - DESCARGA ATMOSFERICA
18861092_17725865	CHA GRANDE	21/04/2024 08:36	21/04/2024 11:53	JOSE MARIANO	INTERNO - NAO PROGRAMADA - MEIO AMBIENTE - DESCARGA ATMOSFERICA
18861106_17723752	SAO JOSE DO EGITO	21/04/2024 08:40	21/04/2024 13:45	SAO JOSE DO EGITO	INTERNO - NAO PROGRAMADA - MEIO AMBIENTE - VENTO
18861121_17755032	CATENDE	21/04/2024 08:46	21/04/2024 23:10	CATENDE	INTERNO - NAO PROGRAMADA - MEIO AMBIENTE - DESCARGA ATMOSFERICA
18861124_17723066	BODOCO	21/04/2024 08:47	21/04/2024 09:10	OURICURI	INTERNO - NAO PROGRAMADA - MEIO AMBIENTE - VENTO
18861130_17729890	GRAVATA	21/04/2024 08:48	21/04/2024 11:35	GRAVATA	INTERNO - NAO PROGRAMADA - MEIO AMBIENTE - VENTO
18861132_17723085	BUIQUE	21/04/2024 08:48	21/04/2024 08:56	BUIQUE	INTERNO - NAO PROGRAMADA - MEIO AMBIENTE - VENTO
18861132_17723085	BUIQUE	21/04/2024 08:48	21/04/2024 09:03	BUIQUE	INTERNO - NAO PROGRAMADA - MEIO AMBIENTE - VENTO
18861132_17723085	BUIQUE	21/04/2024 08:48	21/04/2024 11:47	BUIQUE	INTERNO - NAO PROGRAMADA - MEIO AMBIENTE - VENTO
18861132_17723085	BUIQUE	21/04/2024 08:48	21/04/2024 11:09	BUIQUE	INTERNO - NAO PROGRAMADA - MEIO AMBIENTE - VENTO
18861137_17723747	ARARIPINA	21/04/2024 08:51	21/04/2024 12:50	ARARIPINA	INTERNO - NAO PROGRAMADA - MEIO AMBIENTE - VENTO
18861147_17723082	PAULISTA	21/04/2024 08:54	21/04/2024 10:17	PAU AMARELO	INTERNO - NAO PROGRAMADA - MEIO AMBIENTE - ARVORE OU VEGETACAO
18861147_17723082	PAULISTA	21/04/2024 08:54	21/04/2024 09:15	RIO DOCE	INTERNO - NAO PROGRAMADA - MEIO AMBIENTE - ARVORE OU VEGETACAO
18861147_17723082	PAULISTA	21/04/2024 08:54	21/04/2024 10:17	PAU AMARELO	INTERNO - NAO PROGRAMADA - MEIO AMBIENTE - ARVORE OU VEGETACAO
18861147_17723082	PAULISTA	21/04/2024 08:54	21/04/2024 10:17	PARATIBE I	INTERNO - NAO PROGRAMADA - MEIO AMBIENTE - ARVORE OU VEGETACAO
18861154_17724633	ALTINHO	21/04/2024 08:57	22/04/2024 02:40	SAO CAETANO	INTERNO - NAO PROGRAMADA - MEIO AMBIENTE - VENTO
18861184_17754267	PAUDALHO	21/04/2024 09:03	21/04/2024 09:59	SAO LOURENCO DA MATA	INTERNO - NAO PROGRAMADA - MEIO AMBIENTE - ARVORE OU VEGETACAO
18861184_17754267	PAUDALHO	21/04/2024 09:03	21/04/2024 09:59	SAO LOURENCO DA MATA	INTERNO -

18861230_17731217	GOIANA	21/04/2024 09:15	24/04/2024 16:35	CONDADO	INTERNO - NAO PROGRAMADA - MEIO AMBIENTE - ARVORE OU VEGETACAO
18861231_17724252	SANTA MARIA DO CAMBUCA	21/04/2024 09:15	21/04/2024 18:08	SURUBIM	INTERNO - NAO PROGRAMADA - MEIO AMBIENTE - ARVORE OU VEGETACAO
18861240_17726506	SERRA TALHADA	21/04/2024 09:18	22/04/2024 17:49	SERRA TALHADA	INTERNO - NAO PROGRAMADA - MEIO AMBIENTE - DESCARGA ATMOSFERICA
18861257_17727083	ARARIPINA	21/04/2024 09:24	21/04/2024 11:35	ARARIPINA	INTERNO - NAO PROGRAMADA - MEIO AMBIENTE - ARVORE OU VEGETACAO
18861258_17755852	CUMARU	21/04/2024 09:24	21/04/2024 10:20	PASSIRA	INTERNO - NAO PROGRAMADA - MEIO AMBIENTE - VENTO
18861262_17723405	JABOATAO DOS GUARARAPES	21/04/2024 09:25	21/04/2024 11:15	JABOATAO	INTERNO - NAO PROGRAMADA - MEIO AMBIENTE - VENTO
18861262_17723408	JABOATAO DOS GUARARAPES	21/04/2024 09:25	21/04/2024 10:15	JABOATAO	INTERNO - NAO PROGRAMADA - MEIO AMBIENTE - VENTO
18861278_17725616	OURICURI	21/04/2024 09:29	21/04/2024 15:55	OURICURI	INTERNO - NAO PROGRAMADA - MEIO AMBIENTE - VENTO
18861285_17723407	PASSIRA	21/04/2024 09:32	21/04/2024 11:30	PASSIRA	INTERNO - NAO PROGRAMADA - MEIO AMBIENTE - VENTO
18861295_17724692	CHA GRANDE	21/04/2024 09:34	22/04/2024 04:05	VITORIA DE SANTO ANTAO	INTERNO - NAO PROGRAMADA - MEIO AMBIENTE - DESCARGA ATMOSFERICA
18861308_17723458	SANTA MARIA DA BOA VISTA	21/04/2024 09:39	21/04/2024 12:46	SANTA MARIA DA BOA VISTA	INTERNO - NAO PROGRAMADA - MEIO AMBIENTE - VENTO
18860259_17723137	BEZERROS	21/04/2024 09:40	21/04/2024 10:45	BEZERROS	INTERNO - NAO PROGRAMADA - MEIO AMBIENTE - DESCARGA ATMOSFERICA
18861326_17723699	VITORIA DE SANTO ANTAO	21/04/2024 09:44	21/04/2024 14:00	MORENO	INTERNO - NAO PROGRAMADA - MEIO AMBIENTE - DESCARGA ATMOSFERICA
18861335_17727107	TRIUNFO	21/04/2024 09:46	22/04/2024 21:15	FLORES	INTERNO - NAO PROGRAMADA - MEIO AMBIENTE - VENTO
18861335_17727108	TRIUNFO	21/04/2024 09:46	22/04/2024 21:15	FLORES	INTERNO - NAO PROGRAMADA - MEIO AMBIENTE - VENTO
18861340_17723464	SERTANIA	21/04/2024 09:47	21/04/2024 11:39	CUSTODIA	INTERNO - NAO PROGRAMADA - MEIO AMBIENTE - DESCARGA ATMOSFERICA
18861342_17724000	SAO JOSE DO BELMONTE	21/04/2024 09:48	21/04/2024 16:40	SAO JOSE DO BELMONTE	INTERNO - NAO PROGRAMADA - MEIO AMBIENTE - VENTO
18861393_17724960	BARRA DE GUABIRABA	21/04/2024 10:01	22/04/2024 09:20	CAMOCIM DE SAO FELIX	INTERNO - NAO PROGRAMADA - MEIO AMBIENTE - DESCARGA ATMOSFERICA
18861411_17724263	RIACHO DAS ALMAS	21/04/2024 10:06	21/04/2024 19:17	RIACHO DAS ALMAS	INTERNO - NAO PROGRAMADA - MEIO AMBIENTE - QUEIMADA OU INCENDIO
18861417_17723824	BELEM DE MARIA	21/04/2024 10:08	21/04/2024 15:45	CUPIRA	INTERNO - NAO PROGRAMADA - MEIO AMBIENTE - DESCARGA ATMOSFERICA
18861425_17725107	SAO JOAQUIM DO MONTE	21/04/2024 10:10	22/04/2024 10:20	CAMOCIM DE SAO FELIX	INTERNO - NAO PROGRAMADA - MEIO AMBIENTE - VENTO
18861442_17723724	SAO JOSE DO BELMONTE	21/04/2024 10:15	21/04/2024 14:13	SAO JOSE DO BELMONTE	INTERNO - NAO PROGRAMADA - MEIO AMBIENTE - DESCARGA ATMOSFERICA
18861469_17727216	GRAVATA	21/04/2024 10:28	25/04/2024 09:04	GRAVATA	INTERNO - NAO PROGRAMADA - MEIO AMBIENTE - ARVORE OU VEGETACAO
18860877_17723991	SURUBIM	21/04/2024 10:31	21/04/2024 14:40	SURUBIM	INTERNO - NAO PROGRAMADA - MEIO AMBIENTE - VENTO
18860877_17723991	SURUBIM	21/04/2024 10:31	21/04/2024 22:35	SURUBIM	INTERNO - NAO PROGRAMADA - MEIO AMBIENTE - VENTO
18861478_17724132	JABOATAO DOS GUARARAPES	21/04/2024 10:32	21/04/2024 15:32	JABOATAO	INTERNO - NAO PROGRAMADA - MEIO AMBIENTE - ARVORE OU VEGETACAO
18861478_17724134	JABOATAO DOS GUARARAPES	21/04/2024 10:32	21/04/2024 15:32	JABOATAO	INTERNO - NAO PROGRAMADA - MEIO AMBIENTE - ARVORE OU VEGETACAO
18861480_17723626	BOM JARDIM	21/04/2024 10:32	21/04/2024 13:36	BOM JARDIM	INTERNO - NAO PROGRAMADA - MEIO AMBIENTE - ARVORE OU VEGETACAO
18861490_17724181	MARAIAL	21/04/2024 10:39	21/04/2024 18:15	CATENDE	INTERNO - NAO PROGRAMADA - MEIO AMBIENTE - DESCARGA ATMOSFERICA
18861490_17724181	MARAIAL	21/04/2024 10:39	21/04/2024 17:55	CATENDE	INTERNO - NAO PROGRAMADA - MEIO AMBIENTE - DESCARGA ATMOSFERICA
18860922_17723340	SAO LOURENCO DA MATA	21/04/2024 10:57	21/04/2024 11:40	TABATINGA	INTERNO - NAO PROGRAMADA - MEIO AMBIENTE - ARVORE OU VEGETACAO
18861521_17723709	ESCADADA	21/04/2024 11:02	21/04/2024 14:20	ESCADADA	INTERNO - NAO PROGRAMADA - MEIO AMBIENTE - DESCARGA ATMOSFERICA
18861523_17724229	CUPIRA	21/04/2024 11:03	21/04/2024 15:25	CUPIRA	INTERNO - NAO PROGRAMADA - MEIO AMBIENTE - VENTO
18861524_17724297	PALMARES	21/04/2024 11:03	21/04/2024 19:10	PALMARES	INTERNO - NAO PROGRAMADA - MEIO AMBIENTE - ARVORE OU VEGETACAO
18861132_17723409	BUIQUE	21/04/2024 11:09	21/04/2024 11:20	BUIQUE	INTERNO - NAO PROGRAMADA - MEIO AMBIENTE - VENTO
18861538_17723587	BEZERROS	21/04/2024 11:10	21/04/2024 12:30	BEZERROS	INTERNO - NAO PROGRAMADA - MEIO AMBIENTE - VENTO
18861538_17723590	BEZERROS	21/04/2024 11:10	21/04/2024 12:30	BEZERROS	INTERNO - NAO PROGRAMADA - MEIO AMBIENTE - VENTO
18861538_17723590	BEZERROS	21/04/2024 11:10	21/04/2024 12:50	BEZERROS	INTERNO - NAO PROGRAMADA - MEIO AMBIENTE - VENTO
18861540_17724466	CHA GRANDE	21/04/2024 11:10	21/04/2024 16:09	GRAVATA II	INTERNO - NAO PROGRAMADA - MEIO AMBIENTE - ARVORE OU VEGETACAO
18861545_17723610	DORMENTES	21/04/2024 11:12	21/04/2024 13:30	AFRANIO	INTERNO - NAO PROGRAMADA - MEIO AMBIENTE - VENTO
18860922_17723450	SAO LOURENCO DA MATA	21/04/2024 11:40	21/04/2024 12:11	TABATINGA	INTERNO - NAO PROGRAMADA - MEIO AMBIENTE - ARVORE OU VEGETACAO
18861655_17723753	CARPINA	21/04/2024 11:56	21/04/2024 15:00	CARPINA	INTERNO - NAO PROGRAMADA - MEIO AMBIENTE - DESCARGA ATMOSFERICA
18861689_17723856	SALGADINHO	21/04/2024 12:00	21/04/2024 15:30	BOM JARDIM	INTERNO - NAO PROGRAMADA - MEIO AMBIENTE - VENTO
18861675_17723439	LIMOIEIRO	21/04/2024 12:05	21/04/2024 14:00	LIMOIEIRO	INTERNO - NAO PROGRAMADA - MEIO AMBIENTE - VENTO
18861684_17724081	SERRA TALHADA	21/04/2024 12:11	21/04/2024 17:25	SERRA TALHADA	INTERNO - NAO PROGRAMADA - MEIO AMBIENTE - DESCARGA ATMOSFERICA
18861713_17724615	ABREU E LIMA	21/04/2024 12:28	21/04/2024 17:10	PARATIBE I	INTERNO - NAO PROGRAMADA - MEIO AMBIENTE - ARVORE OU VEGETACAO
18861735_17723770	VITORIA DE SANTO ANTAO	21/04/2024 12:43	21/04/2024 15:00	VITORIA DE SANTO ANTAO	INTERNO - NAO PROGRAMADA - MEIO AMBIENTE - ARVORE OU VEGETACAO
18861740_17723921	CUMARU	21/04/2024 12:47	21/04/2024 10:50	PASSIRA	INTERNO - NAO PROGRAMADA - MEIO AMBIENTE - ARVORE OU VEGETACAO
18861742_17726178	LAGOA DOS GATOS	21/04/2024 12:47	21/04/2024 18:35	CUPIRA	INTERNO - NAO PROGRAMADA - MEIO AMBIENTE - DESCARGA ATMOSFERICA
18861054_17723507	PESQUEIRA	21/04/2024 12:48	21/04/2024 12:54	BELO JARDIM	INTERNO - NAO PROGRAMADA - MEIO AMBIENTE - VENTO
18861054_17723507	PESQUEIRA	21/04/2024 12:48	21/04/2024 12:54	PESQUEIRA	INTERNO - NAO PROGRAMADA - MEIO AMBIENTE - VENTO
18861749_17740670	BOM CONSELHO	21/04/2024 12:53	21/04/2024 17:10	BOM CONSELHO	INTERNO - NAO PROGRAMADA - MEIO AMBIENTE - VENTO
18861750_17723944	CARUARU	21/04/2024 12:54	21/04/2024 16:32	CAMPUS	INTERNO - NAO PROGRAMADA - MEIO AMBIENTE - QUEIMADA OU INCENDIO
18861761_17724211	CAETES	21/04/2024 13:00	21/04/2024 19:12	CAETES	INTERNO - NAO PROGRAMADA - MEIO AMBIENTE - VENTO
18861769_17724362	IPUBI	21/04/2024 13:02	21/04/2024 19:45	TRINDADE	INTERNO - NAO PROGRAMADA - MEIO AMBIENTE - DESCARGA ATMOSFERICA
18861775_17724215		0 21/04/2024 13:06	21/04/2024 21:10	MACAPARANA	INTERNO - NAO PROGRAMADA - MEIO AMBIENTE - VENTO
18861775_17724215		0 21/04/2024 13:06	21/04/2024 21:10	VICENCIA	INTERNO - NAO PROGRAMADA - MEIO AMBIENTE - VENTO
18861785_17738130	TRACUNHAEM	21/04/2024 13:11	21/04/2024 15:25	NAZARE DA MATA	INTERNO - NAO PROGRAMADA - MEIO AMBIENTE - DESCARGA ATMOSFERICA
18861787_17723818	SAO BENEDITO DO SUL	21/04/2024 13:12	21/04/2024 15:41	QUIPAPA	INTERNO - NAO PROGRAMADA - MEIO AMBIENTE - VENTO
18861791_17724068	BUIQUE	21/04/2024 13:14	21/04/2024 15:49	BUIQUE	INTERNO - NAO PROGRAMADA - MEIO AMBIENTE - DESCARGA ATMOSFERICA
18861804_17727873	SAIRE	21/04/2024 13:28	21/04/2024 14:20	BEZERROS	INTERNO - NAO PROGRAMADA - MEIO AMBIENTE - VENTO
18861818_17738123	VICENCIA	21/04/2024 13:39	21/04/2024 15:15	VICENCIA	INTERNO - NAO PROGRAMADA - MEIO AMBIENTE - ARVORE OU VEGETACAO
18861818_17738123	VICENCIA	21/04/2024 13:39	21/04/2024 15:15	VICENCIA	INTERNO - NAO PROGRAMADA - MEIO AMBIENTE - ARVORE OU VEGETACAO
18861825_17724380	JABOATAO DOS GUARARAPES	21/04/2024 13:41	23/04/2024 10:43	GLORIA DO GOITA	INTERNO - NAO PROGRAMADA - MEIO AMBIENTE - ARVORE OU VEGETACAO
18861826_17724028	ARARIPINA	21/04/2024 13:45	22/04/2024 08:00	VARZEA	INTERNO - NAO PROGRAMADA - MEIO AMBIENTE - QUEIMADA OU INCENDIO
18861832_17724188	ARARIPINA	21/04/2024 13:47	21/04/2024 16:29	ARARIPINA	INTERNO - NAO PROGRAMADA - MEIO AMBIENTE - VENTO
18861848_17727137	GLORIA DO GOITA	21/04/2024 13:52	21/04/2024 17:55	GLORIA DO GOITA	INTERNO - NAO PROGRAMADA - MEIO AMBIENTE - DESCARGA ATMOSFERICA
18861848_17727137	BETANIA	21/04/2024 14:07	21/04/2024 17:30	CUSTODIA	INTERNO - NAO PROGRAMADA - MEIO AMBIENTE - DESCARGA ATMOSFERICA
18861875_17727163	CUMARU	21/04/2024 14:29	23/04/2024 04:35	PASSIRA	INTERNO - NAO PROGRAMADA - MEIO AMBIENTE - DESCARGA ATMOSFERICA
18861878_17724170	TAQUARITINGA DO NORTE	21/04/2024 14:30	21/04/2024 18:20	SANTA CRUZ DO CAPIBARIBE	INTERNO - NAO PROGRAMADA - MEIO AMBIENTE - ARVORE OU VEGETACAO
18861881_17755034	PALMARES	21/04/2024 14:33	21/04/2024 15:13	PALMARES	INTERNO - NAO PROGRAMADA - MEIO AMBIENTE - ARVORE OU VEGETACAO
18861886_17765943	INAJA	21/04/2024 14:35	22/04/2024 10:45	INAJA	INTERNO - NAO PROGRAMADA - MEIO AMBIENTE - DESCARGA ATMOSFERICA
18861890_17725440	BREJO DA MADRE DE DEUS	21/04/2024 14:39	22/04/2024 11:43	CAMPUS	INTERNO - NAO PROGRAMADA - MEIO AMBIENTE - VENTO
18860321_17723820	PAULISTA	21/04/2024 14:46	21/04/2024 15:38	PARATIBE I	INTERNO - NAO PROGRAMADA - MEIO AMBIENTE - VENTO
18861914_17723778	ITAMARACA	21/04/2024 14:50	21/04/2024 18:16	ITAMARACA	INTERNO - NAO PROGRAMADA - MEIO AMBIENTE - VENTO
18861914_17723778	ITAMARACA	21/04/2024 14:50	21/04/2024 17:50	ITAMARACA	INTERNO - NAO PROGRAMADA - MEIO AMBIENTE - VENTO
18861914_17723778	ITAMARACA	21/04/2024 14:50	21/04/2024 17:00	ITAPISSUMA	INTERNO - NAO PROGRAMADA - MEIO AMBIENTE - VENTO
18861914_17723778	ITAMARACA	21/04/2024 14:50	21/04/2024 17:00	ITAMARACA	INTERNO - NAO PROGRAMADA - MEIO AMBIENTE - VENTO
18861914_17723778	ITAMARACA	21/04/2024 14:50	21/04/2024 17:53	ITAMARACA	INTERNO - NAO PROGRAMADA - MEIO AMBIENTE - VENTO
18861914_17723778	ITAMARACA	21/04/2024 14:50	21/04/2024 15:48	ITAMARACA	INTERNO - NAO PROGRAMADA - MEIO AMBIENTE - VENTO
18861906_17724175	SANTA CRUZ DA BAIXA VERDE	21/04/2024 14:52	21/04/2024 20:59	SERRA TALHADA	INTERNO - NAO PROGRAMADA - MEIO AMBIENTE - VENTO
18861910_17731556	SAO JOSE DO EGITO	21/04/2024 14:53	21/04/2024 18:20	SAO JOSE DO EGITO	INTERNO - NAO PROGRAMADA - MEIO AMBIENTE - VENTO
18861913_17724564	BOM JARDIM	21/04/2024 14:55	21/04/2024 23:40	BOM JARDIM	INTERNO - NAO PROGRAMADA - MEIO AMBIENTE - VENTO
18861926_17724374	SAO JOSE DO BELMONTE	21/04/2024 15:08	21/04/2024 19:54	SAO JOSE DO BELMONTE	INTERNO - NAO PROGRAMADA - MEIO AMBIENTE - VENTO
18853588_17725390	GRANITO	21/04/2024 15:28	21/04/2024 15:45	PARNAMIRIM	INTERNO - NAO PROGRAMADA - MEIO AMBIENTE - DESCARGA ATMOSFERICA
18861957_17725626	BREJO DA MADRE DE DEUS	21/04/2024 15:31	22/04/2024 15:05	BREJO DA MADRE DE DEUS	INTERNO - NAO PROGRAMADA - MEIO AMBIENTE - ARVORE OU VEGETACAO
18860321_17723833	PAULISTA	21/04/2024 15:31	21/04/2024 15:38	PARATIBE I	INTERNO - NAO PROGRAMADA - MEIO AMBIENTE - VENTO
18861966_17725159	TRIUNFO	21/04/2024 15:35	22/04/2024 10:38	FLORES	INTERNO - NAO PROGRAMADA - MEIO AMBIENTE - VENTO
18861971_17731552	AFOGADOS DA INGAZEIRA	21/04/2024 15:40	22/04/2024 12:59	TABIRA	INTERNO - NAO PROGRAMADA - MEIO AMBIENTE - DESCARGA ATMOSFERICA
18861971_17731552	AFOGADOS DA INGAZEIRA	21/04/2024 15:40	22/04/2024 12:59	AFOGADOS DA INGAZEIRA	INTERNO - NAO PROGRAMADA - MEIO AMBIENTE - DESCARGA ATMOSFERICA
18861972_17724421	BUIQUE	21/04/2024 15:40	21/04/2024 17:28	BUIQUE	INTERNO - NAO PROGRAMADA - MEIO AMBIENTE - VENTO
18861979_17725743	BELO JARDIM	21/04/2024 15:46	22/04/2024 12:55	BREJO DA MADRE DE DEUS	INTERNO - NAO PROGRAMADA - MEIO AMBIENTE - ARVORE OU VEGETACAO
18861979_17725743	BELO JARDIM	21/04/2024 15:46	22/04/2024 12:55	BELO JARDIM	INTERNO - NAO PROGRAMADA - MEIO AMBIENTE - ARVORE OU VEGETACAO
18861981_17724478	GLORIA DO GOITA	21/04/2024 15:47	21/04/2024 22:30	VITORIA DE SANTO ANTAO	INTERNO - NAO PROGRAMADA - MEIO AMBIENTE - DESCARGA ATMOSFERICA
18861230_17731218	GOIANA	21/04/2024 15:50	24/04/2024 16:35	CONDADO	INTERNO - NAO PROGRAMADA - MEIO AMBIENTE - ARVORE OU VEGETACAO
18861987_17728342	PETROLINA	21/04/2024 15:51	21/04/2024 18:14	MASSANGANO I	INTERNO - NAO PROGRAMADA - MEIO AMBIENTE - VENTO
18861993_17731889	BONITO	21/04/2024 15:54	24/04/2024 16:40	CAMOCIM DE SAO FELIX	INTERNO - NAO PROGRAMADA - MEIO AMBIENTE - VENTO
18861999_17723868	OROBO	21/04/2024 15:56	21/04/2024 17:47	BOM JARDIM	INTERNO - NAO PROGRAMADA - MEIO AMBIENTE - VENTO
18862022_17725907	SAO LOURENCO DA MATA	21/04/2024 16:13	22/04/2024 15:25	SAO LOURENCO DA MATA	INTERNO - NAO PROGRAMADA - MEIO AMBIENTE - DESCARGA ATMOSFERICA
18862024_17724515	BELO JARDIM	21/04/2024 16:14	21/04/2024 23:30	PESQUEIRA	INTERNO - NAO PROGRAMADA - MEIO AMBIENTE - VENTO
18862029_17724841	CAMUTANGA	21/04/2024 16:16	22/04/2024 07:59	TIMBAUBA	INTERNO - NAO PROGRAMADA - MEIO AMBIENTE - ARVORE OU VEGETACAO
18862043_17724447	PASSIRA	21/04/2024 16:24	21/04/2024 22:10	PASSIRA	INTERNO - NAO PROGRAMADA - MEIO AMBIENTE - VENTO
18862060_17726654	BELEM DE MARIA	21/04/2024 16:39	22/04/2024 17:40	CUPIRA	INTERNO - NAO PROGRAMADA - MEIO AMBIENTE - DESCARGA ATMOSFERICA
18862077_17728352	SANTA MARIA DA BOA VISTA	21/04/2024 16:52	21/04/2024 19:24	SANTA MARIA DA BOA VISTA	INTERNO - NAO PROGRAMADA - MEIO AMBIENTE - VENTO
18862104_17724256	MORENO	21/04/2024 17:09	21/04/2024 20:17	MORENO	INTERNO - NAO PROGRAMADA - MEIO AMBIENTE - ARVORE OU VEGETACAO
18862105_17724219	SAO BENTO DO UNA	21/04/2024 17:10	21/04/2024 19:15	LAJEDO	INTERNO - NAO PROGRAMADA - MEIO AMBIENTE - VENTO
18862105_17724219	SAO BENTO DO UNA	21/04/2024 17:10	21/04/2024 19:15	SAO BENTO DO UNA	INTERNO - NAO PROGRAMADA - MEIO AMBIENTE - VENTO
18862109_17724663	TERRA NOVA	21/04/2024 17:13	22/04/2024 03:17	SALGUEIRO	INTERNO - NAO PROGRAMADA - MEIO AMBIENTE - DESCARGA ATMOSFERICA
18862117_17724403	BOM JARDIM	21/04/2024 17:18	21/04/2024 21:45	LIMOIEIRO	INTERNO - NAO PROGRAMADA - MEIO AMBIENTE - ARVORE OU VEGETACAO
18862119_17724434	BUIQUE	21/04/2024 17:19	21/04/2024 19:58	BUIQUE	INTERNO - NAO PROGRAMADA - MEIO AMBIENTE - VENTO
18862128_17750200	BUIQUE	21/04/2024 17:30	22/04/2024 13:00	BUIQUE	INTERNO - NAO PROGRAMADA - MEIO AMBIENTE - VENTO
18862130_17724366	AGUAS BELAS	21/04/2024 17:33	21/04/2024 21:10	AGUAS BELAS	INTERNO - NAO PROGRAMADA - MEIO AMBIENTE - VENTO
18862134					

18862155_17724491	VICENCIA	21/04/2024 17:47	21/04/2024 22:50	NAZARE DA MATA	INTERNO - NAO PROGRAMADA - MEIO AMBIENTE - VENTO
18862155_17724491	VICENCIA	21/04/2024 17:47	21/04/2024 22:50	VICENCIA	INTERNO - NAO PROGRAMADA - MEIO AMBIENTE - VENTO
18862157_17724624	CARUARU	21/04/2024 17:49	22/04/2024 02:20	CAMPUS	INTERNO - NAO PROGRAMADA - MEIO AMBIENTE - VENTO
18862164_17724980	VITORIA DE SANTO ANTAO	21/04/2024 17:53	22/04/2024 08:38	VITORIA DE SANTO ANTAO	INTERNO - NAO PROGRAMADA - MEIO AMBIENTE - ARVORE OU VEGETACAO
18862174_17724239	QUIPAPA	21/04/2024 17:58	21/04/2024 20:19	QUIPAPA	INTERNO - NAO PROGRAMADA - MEIO AMBIENTE - VENTO
18862176_17728000	PESQUEIRA	21/04/2024 17:59	21/04/2024 20:55	PESQUEIRA	INTERNO - NAO PROGRAMADA - MEIO AMBIENTE - VENTO
18862188_17724505	GRAVATA	21/04/2024 18:08	21/04/2024 19:49	GRAVATA II	INTERNO - NAO PROGRAMADA - MEIO AMBIENTE - VENTO
18862205_17724737	ARARIPINA	21/04/2024 18:24	22/04/2024 04:50	TRINDADE	INTERNO - NAO PROGRAMADA - MEIO AMBIENTE - DESCARGA ATMOSFERICA
18862207_17725032	SAO JOSE DO EGITO	21/04/2024 18:29	22/04/2024 07:05	SAO JOSE DO EGITO	INTERNO - NAO PROGRAMADA - MEIO AMBIENTE - VENTO
18862212_17724180	IGUARACI	21/04/2024 18:32	21/04/2024 21:44	AFOGADOS DA INGAZEIRA	INTERNO - NAO PROGRAMADA - MEIO AMBIENTE - ARVORE OU VEGETACAO
18862212_17724180	IGUARACI	21/04/2024 18:32	21/04/2024 05:25	AFOGADOS DA INGAZEIRA	INTERNO - NAO PROGRAMADA - MEIO AMBIENTE - ARVORE OU VEGETACAO
18862212_17724180	IGUARACI	21/04/2024 18:32	21/04/2024 22:15	TABIRAMA	INTERNO - NAO PROGRAMADA - MEIO AMBIENTE - ARVORE OU VEGETACAO
18862212_17724180	IGUARACI	21/04/2024 18:32	21/04/2024 22:15	AFOGADOS DA INGAZEIRA	INTERNO - NAO PROGRAMADA - MEIO AMBIENTE - ARVORE OU VEGETACAO
18862210_17731848	AMARAJI	21/04/2024 18:33	22/04/2024 08:20	JOSE MARIANO	INTERNO - NAO PROGRAMADA - MEIO AMBIENTE - DESCARGA ATMOSFERICA
18862214_17730690	SAO LOURENCO DA MATA	21/04/2024 18:36	24/04/2024 15:17	TABATINGA	INTERNO - NAO PROGRAMADA - MEIO AMBIENTE - ARVORE OU VEGETACAO
18862214_17730690	SAO LOURENCO DA MATA	21/04/2024 18:36	24/04/2024 14:40	TABATINGA	INTERNO - NAO PROGRAMADA - MEIO AMBIENTE - ARVORE OU VEGETACAO
18862218_17724397	VERTENTE DO LERIO	21/04/2024 18:39	22/04/2024 08:40	SURUBIM	INTERNO - NAO PROGRAMADA - MEIO AMBIENTE - ARVORE OU VEGETACAO
18862225_17728359	LAGOA GRANDE	21/04/2024 18:44	21/04/2024 23:04	SANTA MARIA DA BOA VISTA	INTERNO - NAO PROGRAMADA - MEIO AMBIENTE - VENTO
18862229_17727783	TACUARITINGA DO NORTE	21/04/2024 18:46	23/04/2024 11:54	TORITAMA	INTERNO - NAO PROGRAMADA - MEIO AMBIENTE - VENTO
18862234_17724605	SURUBIM	21/04/2024 18:52	22/04/2024 01:45	SURUBIM	INTERNO - NAO PROGRAMADA - MEIO AMBIENTE - VENTO
18862237_17724673	PESQUEIRA	21/04/2024 18:54	22/04/2024 00:35	PESQUEIRA	INTERNO - NAO PROGRAMADA - MEIO AMBIENTE - DESCARGA ATMOSFERICA
18862239_17725105	JABOATAO DOS GUARARAPES	21/04/2024 18:57	22/04/2024 10:10	IBURA	INTERNO - NAO PROGRAMADA - MEIO AMBIENTE - QUEIMADA OU INCENDIO
18858640_17724773	CAMARAGIBE	21/04/2024 19:00	21/04/2024 20:05	CAMARAGIBE	INTERNO - NAO PROGRAMADA - MEIO AMBIENTE - ARVORE OU VEGETACAO
18862253_17724376	EXU	21/04/2024 19:05	21/04/2024 21:15	EXU	INTERNO - NAO PROGRAMADA - MEIO AMBIENTE - VENTO
18862262_17724437	PEDRA	21/04/2024 19:11	21/04/2024 22:20	ARCOVERDE	INTERNO - NAO PROGRAMADA - MEIO AMBIENTE - VENTO
18862265_17724812	BREJO DA MADRE DE DEUS	21/04/2024 19:13	22/04/2024 07:20	SANTA CRUZ DO CAPIBARIBE	INTERNO - NAO PROGRAMADA - MEIO AMBIENTE - ARVORE OU VEGETACAO
18862270_17724451	AFOGADOS DA INGAZEIRA	21/04/2024 19:16	21/04/2024 21:08	AFOGADOS DA INGAZEIRA	INTERNO - NAO PROGRAMADA - MEIO AMBIENTE - DESCARGA ATMOSFERICA
18862277_17724216	GARANHUNS	21/04/2024 19:19	21/04/2024 19:49	GARANHUNS	INTERNO - NAO PROGRAMADA - MEIO AMBIENTE - DESCARGA ATMOSFERICA
18862277_17724216	GARANHUNS	21/04/2024 19:19	21/04/2024 19:50	GARANHUNS	INTERNO - NAO PROGRAMADA - MEIO AMBIENTE - DESCARGA ATMOSFERICA
18862277_17724216	GARANHUNS	21/04/2024 19:19	21/04/2024 19:49	HELIOPOLIS	INTERNO - NAO PROGRAMADA - MEIO AMBIENTE - DESCARGA ATMOSFERICA
18862277_17724216	GARANHUNS	21/04/2024 19:19	22/04/2024 01:00	GARANHUNS	INTERNO - NAO PROGRAMADA - MEIO AMBIENTE - DESCARGA ATMOSFERICA
18862287_17724442	OROBON	21/04/2024 19:27	21/04/2024 22:42	BOM JARDIM	INTERNO - NAO PROGRAMADA - MEIO AMBIENTE - VENTO
18862324_17724540	SAO LOURENCO DA MATA	21/04/2024 19:46	22/04/2024 10:50	TABATINGA	INTERNO - NAO PROGRAMADA - MEIO AMBIENTE - QUEIMADA OU INCENDIO
18862330_17731550	AFOGADOS DA INGAZEIRA	21/04/2024 19:49	22/04/2024 12:06	AFOGADOS DA INGAZEIRA	INTERNO - NAO PROGRAMADA - MEIO AMBIENTE - VENTO
18862331_17724885	CARUARU	21/04/2024 19:49	22/04/2024 08:20	CARUARU	INTERNO - NAO PROGRAMADA - MEIO AMBIENTE - VENTO
18862340_17724324	CORRENTES	21/04/2024 19:59	21/04/2024 21:10	CORRENTES	INTERNO - NAO PROGRAMADA - MEIO AMBIENTE - VENTO
18862363_17724450	JABOATAO DOS GUARARAPES	21/04/2024 20:13	21/04/2024 22:30	PONTEZINHA	INTERNO - NAO PROGRAMADA - MEIO AMBIENTE - VENTO
18862367_17751963	LIMOEIRO	21/04/2024 20:17	22/04/2024 07:50	LIMOEIRO	INTERNO - NAO PROGRAMADA - MEIO AMBIENTE - ARVORE OU VEGETACAO
18862374_17755171	CABO DE SANTO AGOSTINHO	21/04/2024 20:20	21/04/2024 22:10	PIRAPAMA I	INTERNO - NAO PROGRAMADA - MEIO AMBIENTE - QUEIMADA OU INCENDIO
18862514_17724318	PAULISTA	21/04/2024 20:29	21/04/2024 20:32	CAMARAGIBE	INTERNO - NAO PROGRAMADA - MEIO AMBIENTE - ARVORE OU VEGETACAO
18862514_17724318	PAULISTA	21/04/2024 20:29	21/04/2024 20:32	CAMARAGIBE	INTERNO - NAO PROGRAMADA - MEIO AMBIENTE - ARVORE OU VEGETACAO
18862514_17724318	PAULISTA	21/04/2024 20:29	21/04/2024 20:32	TABATINGA	INTERNO - NAO PROGRAMADA - MEIO AMBIENTE - ARVORE OU VEGETACAO
18862514_17724320	PAULISTA	21/04/2024 20:29	21/04/2024 22:28	TABATINGA	INTERNO - NAO PROGRAMADA - MEIO AMBIENTE - ARVORE OU VEGETACAO
18862514_17724320	PAULISTA	21/04/2024 20:29	21/04/2024 20:46	TABATINGA	INTERNO - NAO PROGRAMADA - MEIO AMBIENTE - ARVORE OU VEGETACAO
18862514_17724321	PAULISTA	21/04/2024 20:29	21/04/2024 21:53	TABATINGA	INTERNO - NAO PROGRAMADA - MEIO AMBIENTE - ARVORE OU VEGETACAO
18862514_17724411	PAULISTA	21/04/2024 20:29	21/04/2024 20:49	TABATINGA	INTERNO - NAO PROGRAMADA - MEIO AMBIENTE - ARVORE OU VEGETACAO
18862514_17724411	PAULISTA	21/04/2024 20:29	21/04/2024 20:49	TABATINGA	INTERNO - NAO PROGRAMADA - MEIO AMBIENTE - ARVORE OU VEGETACAO
18862514_17724411	PAULISTA	21/04/2024 20:29	21/04/2024 20:49	PARATIBE I	INTERNO - NAO PROGRAMADA - MEIO AMBIENTE - ARVORE OU VEGETACAO
18862514_17724411	PAULISTA	21/04/2024 20:29	21/04/2024 20:37	TABATINGA	INTERNO - NAO PROGRAMADA - MEIO AMBIENTE - ARVORE OU VEGETACAO
18862514_17724411	PAULISTA	21/04/2024 20:29	21/04/2024 20:49	PARATIBE I	INTERNO - NAO PROGRAMADA - MEIO AMBIENTE - ARVORE OU VEGETACAO
18862443_17724309	PAULISTA	21/04/2024 20:39	21/04/2024 22:10	PAU AMARELO	INTERNO - NAO PROGRAMADA - MEIO AMBIENTE - ARVORE OU VEGETACAO
18862467_17735615	PAULISTA	21/04/2024 20:45	21/04/2024 21:40	PAU AMARELO	INTERNO - NAO PROGRAMADA - MEIO AMBIENTE - QUEIMADA OU INCENDIO
18862498_17724304	QUIXABA	21/04/2024 20:53	22/04/2024 13:00	CARNAIBA	INTERNO - NAO PROGRAMADA - MEIO AMBIENTE - DESCARGA ATMOSFERICA
18862498_17724304	QUIXABA	21/04/2024 20:53	22/04/2024 12:49	FLORES	INTERNO - NAO PROGRAMADA - MEIO AMBIENTE - DESCARGA ATMOSFERICA
18862498_17724304	QUIXABA	21/04/2024 20:53	21/04/2024 22:19	FLORES	INTERNO - NAO PROGRAMADA - MEIO AMBIENTE - DESCARGA ATMOSFERICA
18862498_17724304	QUIXABA	21/04/2024 20:53	22/04/2024 13:00	FLORES	INTERNO - NAO PROGRAMADA - MEIO AMBIENTE - DESCARGA ATMOSFERICA
18862511_17724465	SANTA CRUZ DO CAPIBARIBE	21/04/2024 20:59	21/04/2024 23:37	SANTA CRUZ DO CAPIBARIBE	INTERNO - NAO PROGRAMADA - MEIO AMBIENTE - ARVORE OU VEGETACAO
18862537_17724536	RIACHO DAS ALMAS	21/04/2024 21:17	22/04/2024 00:05	RIACHO DAS ALMAS	INTERNO - NAO PROGRAMADA - MEIO AMBIENTE - DESCARGA ATMOSFERICA
18862568_17724831	JABOATAO DOS GUARARAPES	21/04/2024 21:18	22/04/2024 07:43	PRAZERES	INTERNO - NAO PROGRAMADA - MEIO AMBIENTE - ARVORE OU VEGETACAO
18862555_17724695	AGUA PRETA	21/04/2024 21:24	21/04/2024 23:38	PALMARES	INTERNO - NAO PROGRAMADA - MEIO AMBIENTE - VENTO
18862566_17730963	IPOJUCA	21/04/2024 21:32	21/04/2024 22:44	ESCADA	INTERNO - NAO PROGRAMADA - MEIO AMBIENTE - VENTO
18862603_17724512	RIBEIRAO	21/04/2024 22:12	22/04/2024 15:55	RIO FORMOSO	INTERNO - NAO PROGRAMADA - MEIO AMBIENTE - VENTO
18862137_17724681	GLORIA DO GOITA	21/04/2024 22:30	22/04/2024 04:45	VITORIA DE SANTO ANTAO	INTERNO - NAO PROGRAMADA - MEIO AMBIENTE - VENTO
18862628_17725154	FLORES	21/04/2024 22:40	22/04/2024 10:00	FLORES	INTERNO - NAO PROGRAMADA - MEIO AMBIENTE - DESCARGA ATMOSFERICA
18862628_17725154	FLORES	21/04/2024 22:40	22/04/2024 09:45	FLORES	INTERNO - NAO PROGRAMADA - MEIO AMBIENTE - DESCARGA ATMOSFERICA
18862636_17727089	VERDEJANTE	21/04/2024 22:54	22/04/2024 07:50	SALGUEIRO	INTERNO - NAO PROGRAMADA - MEIO AMBIENTE - VENTO
18862639_17724601	SAO VICENTE FERRER	21/04/2024 22:58	22/04/2024 05:55	VICENCIA	INTERNO - NAO PROGRAMADA - MEIO AMBIENTE - ARVORE OU VEGETACAO
18862639_17724601	SAO VICENTE FERRER	21/04/2024 22:58	22/04/2024 05:55	MACAPARANA	INTERNO - NAO PROGRAMADA - MEIO AMBIENTE - ARVORE OU VEGETACAO
18862639_17724601	SAO VICENTE FERRER	21/04/2024 22:58	22/04/2024 05:55	MACAPARANA	INTERNO - NAO PROGRAMADA - MEIO AMBIENTE - ARVORE OU VEGETACAO
18862650_17724466	SAO LOURENCO DA MATA	21/04/2024 23:05	22/04/2024 00:22	SAO LOURENCO DA MATA	INTERNO - NAO PROGRAMADA - MEIO AMBIENTE - VENTO
18862650_17724466	SAO LOURENCO DA MATA	21/04/2024 23:05	22/04/2024 00:22	TABATINGA	INTERNO - NAO PROGRAMADA - MEIO AMBIENTE - VENTO
18862650_17724466	SAO LOURENCO DA MATA	21/04/2024 23:05	21/04/2024 23:11	SAO LOURENCO DA MATA	INTERNO - NAO PROGRAMADA - MEIO AMBIENTE - VENTO
18862650_17724466	SAO LOURENCO DA MATA	21/04/2024 23:05	22/04/2024 03:42	TABATINGA	INTERNO - NAO PROGRAMADA - MEIO AMBIENTE - VENTO
18862658_17724742	JABOATAO DOS GUARARAPES	21/04/2024 23:12	22/04/2024 06:07	PIEDADE	INTERNO - NAO PROGRAMADA - MEIO AMBIENTE - QUEIMADA OU INCENDIO
18862658_17724742	JABOATAO DOS GUARARAPES	21/04/2024 23:12	22/04/2024 03:28	PIEDADE	INTERNO - NAO PROGRAMADA - MEIO AMBIENTE - QUEIMADA OU INCENDIO
18862511_17724495	SANTA CRUZ DO CAPIBARIBE	21/04/2024 23:34	21/04/2024 23:37	SANTA CRUZ DO CAPIBARIBE	INTERNO - NAO PROGRAMADA - MEIO AMBIENTE - ARVORE OU VEGETACAO
18862690_17724974	OROBON	21/04/2024 23:40	22/04/2024 09:20	BOM JARDIM	INTERNO - NAO PROGRAMADA - MEIO AMBIENTE - VENTO
18862706_17724527	RECIFE	21/04/2024 23:58	22/04/2024 01:43	TABATINGA	INTERNO - NAO PROGRAMADA - MEIO AMBIENTE - VENTO
18862706_17724527	RECIFE	21/04/2024 23:58	22/04/2024 01:46	TABATINGA	INTERNO - NAO PROGRAMADA - MEIO AMBIENTE - VENTO
18862555_17724701	AGUA PRETA	22/04/2024 00:04	22/04/2024 00:08	PALMARES	INTERNO - NAO PROGRAMADA - MEIO AMBIENTE - VENTO
18862746_17724659	OLINDA	22/04/2024 01:43	22/04/2024 03:50	SAO BENEDITO	INTERNO - NAO PROGRAMADA - MEIO AMBIENTE - VENTO
18862706_17724591	RECIFE	22/04/2024 01:58	22/04/2024 02:07	CAMARAGIBE	INTERNO - NAO PROGRAMADA - MEIO AMBIENTE - VENTO
18862706_17724591	RECIFE	22/04/2024 01:58	22/04/2024 02:07	CAMARAGIBE	INTERNO - NAO PROGRAMADA - MEIO AMBIENTE - VENTO
18862706_17724591	RECIFE	22/04/2024 01:58	22/04/2024 05:53	TABATINGA	INTERNO - NAO PROGRAMADA - MEIO AMBIENTE - VENTO
18862706_17724591	RECIFE	22/04/2024 01:58	22/04/2024 02:07	TABATINGA	INTERNO - NAO PROGRAMADA - MEIO AMBIENTE - VENTO
18862639_17724620	SAO VICENTE FERRER	22/04/2024 02:43	22/04/2024 05:55	MACAPARANA	INTERNO - NAO PROGRAMADA - MEIO AMBIENTE - ARVORE OU VEGETACAO
18862780_17724914	BARREIROS	22/04/2024 04:34	22/04/2024 07:21	BARREIROS	INTERNO - NAO PROGRAMADA - MEIO AMBIENTE - DESCARGA ATMOSFERICA
18862785_17724875	LAJEDO	22/04/2024 04:54	22/04/2024 08:52	LAJEDO	INTERNO - NAO PROGRAMADA - MEIO AMBIENTE - DESCARGA ATMOSFERICA
18862786_17725082	BOM JARDIM	22/04/2024 04:57	22/04/2024 09:10	LIMOEIRO	INTERNO - NAO PROGRAMADA - MEIO AMBIENTE - VENTO
18862793_17724941	VICENCIA	22/04/2024 05:16	22/04/2024 07:38	VICENCIA	INTERNO - NAO PROGRAMADA - MEIO AMBIENTE - ARVORE OU VEGETACAO
18862800_17727798	CAMARAGIBE	22/04/2024 05:45	23/04/2024 12:20	CAMARAGIBE	INTERNO - NAO PROGRAMADA - MEIO AMBIENTE - ARVORE OU VEGETACAO
18862802_17725606	LAGOA DO OURO	22/04/2024 05:47	22/04/2024 13:10	CORRENTES	INTERNO - NAO PROGRAMADA - MEIO AMBIENTE - DESCARGA ATMOSFERICA
18862809_17726196	SERRA TALHADA	22/04/2024 06:00	22/04/2024 13:27	BOM NOME	INTERNO - NAO PROGRAMADA - MEIO AMBIENTE - DESCARGA ATMOSFERICA
18862824_17730146	MOREILANDIA	22/04/2024 06:25	22/04/2024 11:38	EXU	INTERNO - NAO PROGRAMADA - MEIO AMBIENTE - DESCARGA ATMOSFERICA
18862824_17730149	MOREILANDIA	22/04/2024 06:25	22/04/2024 11:25	EXU	INTERNO - NAO PROGRAMADA - MEIO AMBIENTE - DESCARGA ATMOSFERICA
18862832_17731543	BELEM DE SAO FRANCISCO	22/04/2024 06:35	22/04/2024 16:30	CABROBO	INTERNO - NAO PROGRAMADA - MEIO AMBIENTE - VENTO
18862838_17730259	ALIANCA	22/04/2024 06:41	22/04/2024 09:23	CONDADO	INTERNO - NAO PROGRAMADA - MEIO AMBIENTE - ARVORE OU VEGETACAO
18862839_17725173	JABOATAO DOS GUARARAPES	22/04/2024 06:42	22/04/2024 10:20	PRAZERES	INTERNO - NAO PROGRAMADA - MEIO AMBIENTE - QUEIMADA OU INCENDIO
18862840_17725088	SAO BENTO DO UNA	22/04/2024 06:43	22/04/2024 09:25	SAO BENTO DO UNA	INTERNO - NAO PROGRAMADA - MEIO AMBIENTE - VENTO
18862845_17730999	CHA GRANDE	22/04/2024 06:47	22/04/2024 11:50	GRAVATA II	INTERNO - NAO PROGRAMADA - MEIO AMBIENTE - ARVORE OU VEGETACAO
18862846_17726175	ABREU E LIMA	22/04/2024 06:47	22/04/2024 16:15	PARATIBE II	INTERNO - NAO PROGRAMADA - MEIO AMBIENTE - QUEIMADA OU INCENDIO
18862849_17734308	TRIUNFO	22/04/2024 06:52	22/04/2024 10:43	FLORES	INTERNO - NAO PROGRAMADA - MEIO AMBIENTE - ARVORE OU VEGETACAO
18862850_17726089	BOM JARDIM	22/04/2024 06:55	22/04/2024 16:00	BOM JARDIM	INTERNO - NAO PROGRAMADA - MEIO AMBIENTE - VENTO
18862856_17724852	RECIFE	22/04/2024 07:00	22/04/2024 08:40	RIO JORDAO	INTERNO - NAO PROGRAMADA - MEIO AMBIENTE - QUEIMADA OU INCENDIO
18862857_17730128	BODOCO	22/04/2024 07:00	23/04/2024 11:40	OURICURI	INTERNO - NAO PROGRAMADA - MEIO AMBIENTE - VENTO
18862860_17724788	IPOJUCA	22/04/2024 07:07	22/04/2024 07:11	IPOJUCA	INTERNO - NAO PROGRAMADA - MEIO AMBIENTE - VENTO
18862860_17724788	IPOJUCA	22/04/2024 07:07	22/04/2024 08:15	RIO FORMOSO	INTERNO - NAO PROGRAMADA - MEIO AMBIENTE - VENTO
18862860_17724788	IPOJUCA	22/04/2024 07:07	22/04/2024 14:28	RIO FORMOSO	INTERNO - NAO PROGRAMADA - MEIO AMBIENTE - VENTO
18862860_17724788	IPOJUCA	22/04/2024 07:07	22/04/2024 09:07	IPOJUCA	INTERNO - NAO PROGRAMADA - MEIO AMBIENTE - VENTO
18862860_17724788	IPOJUCA	22/04/2024 07:07	22/04/2024 08:15	IPOJUCA	INTERNO - NAO PROGRAMADA - MEIO AMBIENTE - VENTO
18862860_17724788	IPOJUCA	22/04/2024 07:07	22/04/2024 10:00	IPOJUCA	INTERNO - NAO PROGRAMADA - MEIO AMBIENTE - VENTO
18862860_17724788	IPOJUCA	22/04/2024 07:07	22/04/2024 07:43	IPOJUCA	INTERNO

18862886_17725280	ABREU E LIMA	22/04/2024 07:25	22/04/2024 10:00	CRUZ DE REBOUCAS	INTERNO - NAO PROGRAMADA - MEIO AMBIENTE - VENTO
18862889_17725312	OLINDA	22/04/2024 07:27	22/04/2024 09:55	OLINDA	INTERNO - NAO PROGRAMADA - MEIO AMBIENTE - QUEIMADA OU INCENDIO
18862898_17726420	ITAMARACA	22/04/2024 07:36	22/04/2024 19:00	ITAMARACA	INTERNO - NAO PROGRAMADA - MEIO AMBIENTE - ARVORE OU VEGETACAO
18862930_17726685	VENTUROSA	22/04/2024 07:54	22/04/2024 21:05	PESQUEIRA	INTERNO - NAO PROGRAMADA - MEIO AMBIENTE - ARVORE OU VEGETACAO
18862933_17725176	CASINHAS	22/04/2024 07:55	22/04/2024 10:55	SURUBIM	INTERNO - NAO PROGRAMADA - MEIO AMBIENTE - VENTO
18862935_17725523	AGUA PRETA	22/04/2024 07:56	22/04/2024 13:10	PALMARES	INTERNO - NAO PROGRAMADA - MEIO AMBIENTE - DESCARGA ATMOSFERICA
18862941_17725062	SANTA CRUZ DO CAPIBARIBE	22/04/2024 08:00	22/04/2024 09:40	SANTA CRUZ DO CAPIBARIBE	INTERNO - NAO PROGRAMADA - MEIO AMBIENTE - ARVORE OU VEGETACAO
18862942_17726445	VITORIA DE SANTO ANTAO	22/04/2024 08:00	22/04/2024 18:35	ESCADA	INTERNO - NAO PROGRAMADA - MEIO AMBIENTE - ARVORE OU VEGETACAO
18862945_17726189	PESQUEIRA	22/04/2024 08:02	22/04/2024 13:58	PESQUEIRA	INTERNO - NAO PROGRAMADA - MEIO AMBIENTE - ARVORE OU VEGETACAO
18862947_17725435	BODOCO	22/04/2024 08:02	22/04/2024 11:10	EXU	INTERNO - NAO PROGRAMADA - MEIO AMBIENTE - VENTO
18862947_17725435	BODOCO	22/04/2024 08:02	22/04/2024 11:10	TRINDADE	INTERNO - NAO PROGRAMADA - MEIO AMBIENTE - VENTO
18862949_17725445	CARUARU	22/04/2024 08:02	22/04/2024 11:28	CAMPUS	INTERNO - NAO PROGRAMADA - MEIO AMBIENTE - QUEIMADA OU INCENDIO
18862964_17725358	OLINDA	22/04/2024 08:08	22/04/2024 10:20	SAO BENEDITO	INTERNO - NAO PROGRAMADA - MEIO AMBIENTE - VENTO
18862965_17725345	PEDRA	22/04/2024 08:10	22/04/2024 12:10	VENTUROSA	INTERNO - NAO PROGRAMADA - MEIO AMBIENTE - VENTO
18862970_17726176	BODOCO	22/04/2024 08:13	22/04/2024 14:36	OURICURI	INTERNO - NAO PROGRAMADA - MEIO AMBIENTE - QUEIMADA OU INCENDIO
18862977_17730557	PASSIRA	22/04/2024 08:15	22/04/2024 11:32	PASSIRA	INTERNO - NAO PROGRAMADA - MEIO AMBIENTE - ARVORE OU VEGETACAO
18862999_17725738	SAO BENTO DO UNA	22/04/2024 08:22	22/04/2024 11:30	LAJEDO	INTERNO - NAO PROGRAMADA - MEIO AMBIENTE - VENTO
18863008_17726475	MIRANDIBA	22/04/2024 08:25	22/04/2024 18:47	BOM NOME	INTERNO - NAO PROGRAMADA - MEIO AMBIENTE - VENTO
18863021_17726466	VITORIA DE SANTO ANTAO	22/04/2024 08:30	22/04/2024 16:30	VITORIA DE SANTO ANTAO	INTERNO - NAO PROGRAMADA - MEIO AMBIENTE - QUEIMADA OU INCENDIO
18863022_17725069	AGRESTINA	22/04/2024 08:30	22/04/2024 09:46	AGRESTINA	INTERNO - NAO PROGRAMADA - MEIO AMBIENTE - DESCARGA ATMOSFERICA
18863041_17732313	INAJA	22/04/2024 08:39	25/04/2024 18:03	INAJA	INTERNO - NAO PROGRAMADA - MEIO AMBIENTE - QUEIMADA OU INCENDIO
18842224_17724881	JABOATAO DOS GUARARAPES	22/04/2024 08:40	22/04/2024 08:46	JABOATAO	INTERNO - NAO PROGRAMADA - MEIO AMBIENTE - VENTO
18863046_17727754	SERTANIA	22/04/2024 08:41	23/04/2024 12:02	SERTANIA	INTERNO - NAO PROGRAMADA - MEIO AMBIENTE - DESCARGA ATMOSFERICA
18863093_17726215	BREJINHOS	22/04/2024 08:58	22/04/2024 11:38	SAO JOSE DO EGITO	INTERNO - NAO PROGRAMADA - MEIO AMBIENTE - VENTO
18863098_17714410	RECIFE	22/04/2024 09:00	22/04/2024 17:20	VARZEIA	INTERNO - NAO PROGRAMADA - MEIO AMBIENTE - ARVORE OU VEGETACAO
18863102_17731522	SERRA TALHADA	22/04/2024 09:02	22/04/2024 14:47	BOM NOME	INTERNO - NAO PROGRAMADA - MEIO AMBIENTE - VENTO
18863103_17728298	SAO JOSE DO EGITO	22/04/2024 09:03	22/04/2024 12:53	SAO JOSE DO EGITO	INTERNO - NAO PROGRAMADA - MEIO AMBIENTE - VENTO
18863106_17766889	JABOATAO DOS GUARARAPES	22/04/2024 09:04	22/04/2024 12:30	PRAZERES	INTERNO - NAO PROGRAMADA - MEIO AMBIENTE - QUEIMADA OU INCENDIO
18863113_17725316	RECIFE	22/04/2024 09:06	22/04/2024 12:58	SAO BENEDITO	INTERNO - NAO PROGRAMADA - MEIO AMBIENTE - ARVORE OU VEGETACAO
18863116_17727004	FLORESTA	22/04/2024 09:07	23/04/2024 00:18	FLORESTA	INTERNO - NAO PROGRAMADA - MEIO AMBIENTE - VENTO
18863116_17727004	FLORESTA	22/04/2024 09:07	23/04/2024 00:18	NOVA PETROLANDIA	INTERNO - NAO PROGRAMADA - MEIO AMBIENTE - VENTO
18863126_17725564	GLORIA DO GOITA	22/04/2024 09:09	22/04/2024 13:00	VITORIA DE SANTO ANTAO	INTERNO - NAO PROGRAMADA - MEIO AMBIENTE - ARVORE OU VEGETACAO
18863131_17725320	RIACHO DAS ALMAS	22/04/2024 09:10	22/04/2024 12:24	RIACHO DAS ALMAS	INTERNO - NAO PROGRAMADA - MEIO AMBIENTE - QUEIMADA OU INCENDIO
18863137_17740613	SANTA MARIA DA BOA VISTA	22/04/2024 09:12	26/04/2024 08:20	SANTA MARIA DA BOA VISTA	INTERNO - NAO PROGRAMADA - MEIO AMBIENTE - VENTO
18863147_17726219	BUIQUE	22/04/2024 09:15	22/04/2024 15:35	BUIQUE	INTERNO - NAO PROGRAMADA - MEIO AMBIENTE - DESCARGA ATMOSFERICA
18863147_17726219	BUIQUE	22/04/2024 09:15	22/04/2024 15:56	BUIQUE	INTERNO - NAO PROGRAMADA - MEIO AMBIENTE - DESCARGA ATMOSFERICA
18863155_17725625	SERRA TALHADA	22/04/2024 09:21	22/04/2024 12:35	SERRA TALHADA	INTERNO - NAO PROGRAMADA - MEIO AMBIENTE - DESCARGA ATMOSFERICA
18842224_17724968	JABOATAO DOS GUARARAPES	22/04/2024 09:28	22/04/2024 09:36	JABOATAO	INTERNO - NAO PROGRAMADA - MEIO AMBIENTE - VENTO
18863176_17725430	PAUDALHO	22/04/2024 09:28	22/04/2024 16:30	PAUDALHO	INTERNO - NAO PROGRAMADA - MEIO AMBIENTE - ARVORE OU VEGETACAO
18863182_17728812	INAJA	22/04/2024 09:29	23/04/2024 15:38	INAJA	INTERNO - NAO PROGRAMADA - MEIO AMBIENTE - ARVORE OU VEGETACAO
18863190_17744044	FLORES	22/04/2024 09:31	22/04/2024 20:38	SERRA TALHADA	INTERNO - NAO PROGRAMADA - MEIO AMBIENTE - VENTO
18863197_17730498	MARAIAL	22/04/2024 09:33	24/04/2024 11:10	CATENDE	INTERNO - NAO PROGRAMADA - MEIO AMBIENTE - DESCARGA ATMOSFERICA
18863204_17749884	PEDRA	22/04/2024 09:35	22/04/2024 11:30	ARCOVERDE	INTERNO - NAO PROGRAMADA - MEIO AMBIENTE - DESCARGA ATMOSFERICA
18863247_17730112	OURICURI	22/04/2024 09:46	22/04/2024 14:35	TRINDADE	INTERNO - NAO PROGRAMADA - MEIO AMBIENTE - ARVORE OU VEGETACAO
18863249_17725509	PETROLINA	22/04/2024 09:46	22/04/2024 12:51	MASSANGANO I	INTERNO - NAO PROGRAMADA - MEIO AMBIENTE - VENTO
18863258_17729899	BARRA DE GUABIRABA	22/04/2024 09:50	22/04/2024 12:10	CAMOCIM DE SAO FELIX	INTERNO - NAO PROGRAMADA - MEIO AMBIENTE - DESCARGA ATMOSFERICA
18863262_17726584	CATENDE	22/04/2024 09:51	22/04/2024 19:50	CATENDE	INTERNO - NAO PROGRAMADA - MEIO AMBIENTE - VENTO
18863274_17741346	RECIFE	22/04/2024 09:59	24/04/2024 16:42	SANTO AMARO	INTERNO - NAO PROGRAMADA - MEIO AMBIENTE - ARVORE OU VEGETACAO
18853598_17743231	PALMARES	22/04/2024 10:00	22/04/2024 14:00	PALMARES	INTERNO - NAO PROGRAMADA - MEIO AMBIENTE - VENTO
18863283_17725612	PALMARES	22/04/2024 10:07	22/04/2024 12:00	PALMARES	INTERNO - NAO PROGRAMADA - MEIO AMBIENTE - DESCARGA ATMOSFERICA
18863294_17725756	LIMOIEIRO	22/04/2024 10:18	22/04/2024 11:25	LIMOIEIRO	INTERNO - NAO PROGRAMADA - MEIO AMBIENTE - VENTO
18861886_17765985	INAJA	22/04/2024 10:46	22/04/2024 11:20	INAJA	INTERNO - NAO PROGRAMADA - MEIO AMBIENTE - DESCARGA ATMOSFERICA
18863324_17725490	SANTA MARIA DO CAMBUCA	22/04/2024 11:28	22/04/2024 12:43	SURUBIM	INTERNO - NAO PROGRAMADA - MEIO AMBIENTE - ARVORE OU VEGETACAO
18863324_17725490	SANTA MARIA DO CAMBUCA	22/04/2024 11:28	22/04/2024 13:40	SURUBIM	INTERNO - NAO PROGRAMADA - MEIO AMBIENTE - ARVORE OU VEGETACAO
18863324_17725490	SANTA MARIA DO CAMBUCA	22/04/2024 11:28	22/04/2024 14:28	SURUBIM	INTERNO - NAO PROGRAMADA - MEIO AMBIENTE - ARVORE OU VEGETACAO
18863324_17725490	SANTA MARIA DO CAMBUCA	22/04/2024 11:28	22/04/2024 18:08	SURUBIM	INTERNO - NAO PROGRAMADA - MEIO AMBIENTE - ARVORE OU VEGETACAO
18863324_17725490	SANTA MARIA DO CAMBUCA	22/04/2024 11:28	22/04/2024 14:29	SURUBIM	INTERNO - NAO PROGRAMADA - MEIO AMBIENTE - ARVORE OU VEGETACAO
18863324_17725490	SANTA MARIA DO CAMBUCA	22/04/2024 11:28	22/04/2024 14:28	VERTENTES	INTERNO - NAO PROGRAMADA - MEIO AMBIENTE - ARVORE OU VEGETACAO
18863324_17725490	SANTA MARIA DO CAMBUCA	22/04/2024 11:28	22/04/2024 12:43	VERTENTES	INTERNO - NAO PROGRAMADA - MEIO AMBIENTE - ARVORE OU VEGETACAO
18863331_17725499	ABREU E LIMA	22/04/2024 11:49	22/04/2024 13:20	PARATIBE II	INTERNO - NAO PROGRAMADA - MEIO AMBIENTE - QUEIMADA OU INCENDIO
18863335_17725386	JABOATAO DOS GUARARAPES	22/04/2024 11:53	22/04/2024 12:43	PONTEZINHA	INTERNO - NAO PROGRAMADA - MEIO AMBIENTE - QUEIMADA OU INCENDIO
18863341_17727607	ALIANCA	22/04/2024 11:57	22/04/2024 14:41	VICIENCIA	INTERNO - NAO PROGRAMADA - MEIO AMBIENTE - DESCARGA ATMOSFERICA
18863341_17727607	ALIANCA	22/04/2024 11:57	22/04/2024 14:02	VICIENCIA	INTERNO - NAO PROGRAMADA - MEIO AMBIENTE - DESCARGA ATMOSFERICA
18863341_17727607	ALIANCA	22/04/2024 11:57	22/04/2024 13:10	VICIENCIA	INTERNO - NAO PROGRAMADA - MEIO AMBIENTE - DESCARGA ATMOSFERICA
18863351_17725898	PARANATAMA	22/04/2024 12:08	22/04/2024 14:12	CAETES	INTERNO - NAO PROGRAMADA - MEIO AMBIENTE - VENTO
18855090_17727525	PETROLINA	22/04/2024 12:15	22/04/2024 13:26	BARRA DE BEBEDOURO	INTERNO - NAO PROGRAMADA - MEIO AMBIENTE - ARVORE OU VEGETACAO
18863372_17725852	SAO BENTO DO UNA	22/04/2024 12:29	22/04/2024 14:55	BELO JARDIM	INTERNO - NAO PROGRAMADA - MEIO AMBIENTE - VENTO
18863377_17726447	MANARI	22/04/2024 12:32	22/04/2024 18:14	INAJA	INTERNO - NAO PROGRAMADA - MEIO AMBIENTE - VENTO
18863399_17726037	PARANATAMA	22/04/2024 12:46	22/04/2024 15:30	CAETES	INTERNO - NAO PROGRAMADA - MEIO AMBIENTE - DESCARGA ATMOSFERICA
18863405_17726206	BOM CONSELHO	22/04/2024 12:48	22/04/2024 17:10	BREJAO	INTERNO - NAO PROGRAMADA - MEIO AMBIENTE - VENTO
18863418_17725158	RECIFE	22/04/2024 12:56	22/04/2024 13:40	BOA VIAGEM	INTERNO - NAO PROGRAMADA - MEIO AMBIENTE - QUEIMADA OU INCENDIO
18863419_17725034	PASSIRA	22/04/2024 12:57	22/04/2024 15:35	PASSIRA	INTERNO - NAO PROGRAMADA - MEIO AMBIENTE - ARVORE OU VEGETACAO
18863432_17725172	RECIFE	22/04/2024 13:00	22/04/2024 14:41	MACAXEIRA	INTERNO - NAO PROGRAMADA - MEIO AMBIENTE - QUEIMADA OU INCENDIO
18863448_17725944	BODOCO	22/04/2024 13:05	22/04/2024 17:10	OURICURI	INTERNO - NAO PROGRAMADA - MEIO AMBIENTE - QUEIMADA OU INCENDIO
18863457_17731408	FLORESTA	22/04/2024 13:08	24/04/2024 17:16	FLORESTA	INTERNO - NAO PROGRAMADA - MEIO AMBIENTE - DESCARGA ATMOSFERICA
18863458_17726571	CABO DE SANTO AGOSTINHO	22/04/2024 13:09	22/04/2024 18:11	CABO	INTERNO - NAO PROGRAMADA - MEIO AMBIENTE - QUEIMADA OU INCENDIO
18863462_17726414	GARANHUNS	22/04/2024 13:12	22/04/2024 17:43	GARANHUNS	INTERNO - NAO PROGRAMADA - MEIO AMBIENTE - ARVORE OU VEGETACAO
18858270_17725508	BOM JARDIM	22/04/2024 13:19	22/04/2024 13:50	BOM JARDIM	INTERNO - NAO PROGRAMADA - MEIO AMBIENTE - VENTO
18863511_17725952	CEDRO	22/04/2024 13:27	22/04/2024 15:57	SERRITA	INTERNO - NAO PROGRAMADA - MEIO AMBIENTE - VENTO
18863521_17726628	CAMARAGIBE	22/04/2024 13:30	22/04/2024 19:45	TABATINGA	INTERNO - NAO PROGRAMADA - MEIO AMBIENTE - DESCARGA ATMOSFERICA
18863528_17727063	OLINDA	22/04/2024 13:33	22/04/2024 18:37	SAO BENEDITO	INTERNO - NAO PROGRAMADA - MEIO AMBIENTE - QUEIMADA OU INCENDIO
18863531_17727682	SAO LOURENCO DA MATA	22/04/2024 13:34	23/04/2024 11:35	SAO LOURENCO DA MATA	INTERNO - NAO PROGRAMADA - MEIO AMBIENTE - VENTO
18863556_17740679	PANELAS	22/04/2024 13:45	22/04/2024 16:20	QUIPAPA	INTERNO - NAO PROGRAMADA - MEIO AMBIENTE - ARVORE OU VEGETACAO
18863556_17740679	PANELAS	22/04/2024 13:45	22/04/2024 15:10	QUIPAPA	INTERNO - NAO PROGRAMADA - MEIO AMBIENTE - ARVORE OU VEGETACAO
18863559_17729978	CAMARAGIBE	22/04/2024 13:46	22/04/2024 15:40	TABATINGA	INTERNO - NAO PROGRAMADA - MEIO AMBIENTE - ARVORE OU VEGETACAO
18863566_17726387	CALCADO	22/04/2024 13:50	22/04/2024 19:00	QUIPAPA	INTERNO - NAO PROGRAMADA - MEIO AMBIENTE - ARVORE OU VEGETACAO
18863576_17726497	POCAO	22/04/2024 13:52	22/04/2024 18:17	PESQUEIRA	INTERNO - NAO PROGRAMADA - MEIO AMBIENTE - ARVORE OU VEGETACAO
18863594_17740686	CANHOTINHO	22/04/2024 13:58	23/04/2024 08:37	QUIPAPA	INTERNO - NAO PROGRAMADA - MEIO AMBIENTE - DESCARGA ATMOSFERICA
18863605_17726313	CALCADO	22/04/2024 14:01	22/04/2024 17:01	LAJEDO	INTERNO - NAO PROGRAMADA - MEIO AMBIENTE - VENTO
18863606_17733491	MACAPARANA	22/04/2024 14:01	22/04/2024 16:50	TIMBAUBA	INTERNO - NAO PROGRAMADA - MEIO AMBIENTE - DESCARGA ATMOSFERICA
18863608_17726705	JATAUBA	22/04/2024 14:01	22/04/2024 19:30	BREJO DA MADRE DE DEUS	INTERNO - NAO PROGRAMADA - MEIO AMBIENTE - VENTO
18863614_17726640	PEDRA	22/04/2024 14:03	22/04/2024 19:40	ARCOVERDE	INTERNO - NAO PROGRAMADA - MEIO AMBIENTE - DESCARGA ATMOSFERICA
18858488_17725640	CAMARAGIBE	22/04/2024 14:04	22/04/2024 14:15	CAMARAGIBE	INTERNO - NAO PROGRAMADA - MEIO AMBIENTE - VENTO
18863624_17726549	RECIFE	22/04/2024 14:06	22/04/2024 19:35	GAZOMETRO	INTERNO - NAO PROGRAMADA - MEIO AMBIENTE - QUEIMADA OU INCENDIO
18863643_17727883	VITORIA DE SANTO ANTAO	22/04/2024 14:12	23/04/2024 10:26	MORENO	INTERNO - NAO PROGRAMADA - MEIO AMBIENTE - QUEIMADA OU INCENDIO
18863660_17725697	QUIPAPA	22/04/2024 14:16	22/04/2024 18:41	QUIPAPA	INTERNO - NAO PROGRAMADA - MEIO AMBIENTE - ARVORE OU VEGETACAO
18863660_17725697	QUIPAPA	22/04/2024 14:16	22/04/2024 17:01	QUIPAPA	INTERNO - NAO PROGRAMADA - MEIO AMBIENTE - ARVORE OU VEGETACAO
18863660_17725697	QUIPAPA	22/04/2024 14:16	22/04/2024 18:33	QUIPAPA	INTERNO - NAO PROGRAMADA - MEIO AMBIENTE - ARVORE OU VEGETACAO
18863665_17733701	AFOGADOS DA INGAZEIRA	22/04/2024 14:21	23/04/2024 09:40	AFOGADOS DA INGAZEIRA	INTERNO - NAO PROGRAMADA - MEIO AMBIENTE - VENTO
18863666_17726360	LAGOA DOS GATOS	22/04/2024 14:21	22/04/2024 20:43	QUIPAPA	INTERNO - NAO PROGRAMADA - MEIO AMBIENTE - VENTO
18863686_17726205	FEIRA NOVA	22/04/2024 14:29	22/04/2024 16:37	GLORIA DO GOITA	INTERNO - NAO PROGRAMADA - MEIO AMBIENTE - ARVORE OU VEGETACAO
18863689_17728436	SERTANIA	22/04/2024 14:30	23/04/2024 13:40	SERTANIA	INTERNO - NAO PROGRAMADA - MEIO AMBIENTE - DESCARGA ATMOSFERICA
18863986_17728043	FLORES	22/04/2024 14:30	23/04/2024 10:59	FLORES	INTERNO - NAO PROGRAMADA - MEIO AMBIENTE - DESCARGA ATMOSFERICA
18863727_17729108	BUIQUE	22/04/2024 14:43	23/04/2024 21:10	BUIQUE	INTERNO - NAO PROGRAMADA - MEIO AMBIENTE - ARVORE OU VEGETACAO
18863751_17740690	LAGOA DO OURO	22/04/2024 14:49	22/04/2024 19:35	CORRENTES	INTERNO - NAO PROGRAMADA - MEIO AMBIENTE - VENTO
18863758_17728275	TUPANATINGA	22/04/2024 14:51	23/04/2024 12:20	BUIQUE	INTERNO - NAO PROGRAMADA - MEIO AMBIENTE - DESCARGA ATMOSFERICA
18863771_17726749	BELO JARDIM	22/04/2024 14:53	22/04/2024 18:10	BELO JARDIM	INTERNO - NAO PROGRAMADA - MEIO AMBIENTE - QUEIMADA OU INCENDIO
18863771_17726750	BELO JARDIM	22/04/2024 14:53	22/04/2024 18:10	BELO JARDIM	INTERNO - NAO PROGRAMADA - MEIO AMBIENTE - QUEIMADA OU INCENDIO
18863771_17726751	BELO JARDIM	22/04/2024 14:53	22/04/2024 18:10	BELO JARDIM	INTERNO - NAO PROGRAMADA - MEIO AMBIENTE - QUEIMADA OU INCENDIO
18863771_17726752	BELO JARDIM	22/04/2024 14:53	22/04/2024 18:10	BELO JARDIM	INTERNO - NAO PROGRAMADA - MEIO AMBIENTE - QUEIMADA OU INCENDIO
18863771_17726753	BELO JARDIM	22/04/2024 14:53	22/04/2024 18:10	BELO JARDIM	INTERNO - NAO PROGRAMADA - MEIO AMBIENTE - QUEIMADA OU INCENDIO
18863771_17726754	BELO JARDIM	22/04/2024 14:53	22/04/2024 18:10	BELO JARD	

18863771_17726760	BELO JARDIM	22/04/2024 14:53	22/04/2024 18:10	BELO JARDIM	INTERNO - NAO PROGRAMADA - MEIO AMBIENTE - QUEIMADA OU INCENDIO
18863771_17726761	BELO JARDIM	22/04/2024 14:53	22/04/2024 18:10	BELO JARDIM	INTERNO - NAO PROGRAMADA - MEIO AMBIENTE - QUEIMADA OU INCENDIO
18863771_17726762	BELO JARDIM	22/04/2024 14:53	22/04/2024 18:10	BELO JARDIM	INTERNO - NAO PROGRAMADA - MEIO AMBIENTE - QUEIMADA OU INCENDIO
18863771_17726763	BELO JARDIM	22/04/2024 14:53	22/04/2024 18:10	BELO JARDIM	INTERNO - NAO PROGRAMADA - MEIO AMBIENTE - QUEIMADA OU INCENDIO
18863771_17726764	BELO JARDIM	22/04/2024 14:53	22/04/2024 18:10	BELO JARDIM	INTERNO - NAO PROGRAMADA - MEIO AMBIENTE - QUEIMADA OU INCENDIO
18863771_17726765	BELO JARDIM	22/04/2024 14:53	22/04/2024 18:10	BELO JARDIM	INTERNO - NAO PROGRAMADA - MEIO AMBIENTE - QUEIMADA OU INCENDIO
18863804_17726911	PEDRA	22/04/2024 15:01	23/04/2024 00:20	BUIQUE	INTERNO - NAO PROGRAMADA - MEIO AMBIENTE - DESCARGA ATMOSFERICA
18863808_17726659	AMARAJI	22/04/2024 15:02	22/04/2024 21:32	JOSE MARIANO	INTERNO - NAO PROGRAMADA - MEIO AMBIENTE - DESCARGA ATMOSFERICA
18863818_17737117	RIBEIRAO	22/04/2024 15:05	22/04/2024 23:55	JOSE MARIANO	INTERNO - NAO PROGRAMADA - MEIO AMBIENTE - DESCARGA ATMOSFERICA
18863823_17755183	SAO LOURENCO DA MATA	22/04/2024 15:06	22/04/2024 20:35	TABATINGA	INTERNO - NAO PROGRAMADA - MEIO AMBIENTE - QUEIMADA OU INCENDIO
18863829_17727842	SERRA TALHADA	22/04/2024 15:07	23/04/2024 09:19	SERRA TALHADA	INTERNO - NAO PROGRAMADA - MEIO AMBIENTE - VENTO
18862603_17725874	RIBEIRAO	22/04/2024 15:10	22/04/2024 15:55	RIO FORMOSO	INTERNO - NAO PROGRAMADA - MEIO AMBIENTE - VENTO
18863840_17726687	ALAGOINHA	22/04/2024 15:10	22/04/2024 19:05	VENTUROSA	INTERNO - NAO PROGRAMADA - MEIO AMBIENTE - ARVORE OU VEGETACAO
18863270_17725889	LIMOIEIRO	22/04/2024 15:17	22/04/2024 15:30	VICENCIA	INTERNO - NAO PROGRAMADA - MEIO AMBIENTE - ARVORE OU VEGETACAO
18863270_17725889	LIMOIEIRO	22/04/2024 15:17	22/04/2024 15:30	TIMBAUBA	INTERNO - NAO PROGRAMADA - MEIO AMBIENTE - ARVORE OU VEGETACAO
18863270_17725889	LIMOIEIRO	22/04/2024 15:17	22/04/2024 15:30	LIMOIEIRO	INTERNO - NAO PROGRAMADA - MEIO AMBIENTE - ARVORE OU VEGETACAO
18863270_17725889	LIMOIEIRO	22/04/2024 15:17	22/04/2024 15:30	VICENCIA	INTERNO - NAO PROGRAMADA - MEIO AMBIENTE - ARVORE OU VEGETACAO
18863866_17730003	SAO LOURENCO DA MATA	22/04/2024 15:18	23/04/2024 08:38	TABATINGA	INTERNO - NAO PROGRAMADA - MEIO AMBIENTE - ARVORE OU VEGETACAO
18863884_17726786	IBIRAJUBA	22/04/2024 15:21	22/04/2024 18:57	LAJEDO	INTERNO - NAO PROGRAMADA - MEIO AMBIENTE - VENTO
18863911_17726607	CUSTODIA	22/04/2024 15:43	22/04/2024 18:40	CUSTODIA	INTERNO - NAO PROGRAMADA - MEIO AMBIENTE - VENTO
18863940_17751088	MIRANDIBA	22/04/2024 15:46	23/04/2024 00:50	BOM NOME	INTERNO - NAO PROGRAMADA - MEIO AMBIENTE - ARVORE OU VEGETACAO
18863940_17751088	MIRANDIBA	22/04/2024 15:46	22/04/2024 23:51	BOM NOME	INTERNO - NAO PROGRAMADA - MEIO AMBIENTE - ARVORE OU VEGETACAO
18863940_17751088	MIRANDIBA	22/04/2024 15:46	23/04/2024 00:58	SAO JOSE DO BELMONTE	INTERNO - NAO PROGRAMADA - MEIO AMBIENTE - ARVORE OU VEGETACAO
18863940_17751088	MIRANDIBA	22/04/2024 15:46	22/04/2024 18:32	BOM NOME	INTERNO - NAO PROGRAMADA - MEIO AMBIENTE - ARVORE OU VEGETACAO
18863940_17751088	MIRANDIBA	22/04/2024 15:46	23/04/2024 00:58	BOM NOME	INTERNO - NAO PROGRAMADA - MEIO AMBIENTE - ARVORE OU VEGETACAO
18863940_17751088	MIRANDIBA	22/04/2024 15:46	26/04/2024 16:47	BOM NOME	INTERNO - NAO PROGRAMADA - MEIO AMBIENTE - ARVORE OU VEGETACAO
18863940_17751088	MIRANDIBA	22/04/2024 15:46	22/04/2024 18:26	BOM NOME	INTERNO - NAO PROGRAMADA - MEIO AMBIENTE - ARVORE OU VEGETACAO
18863930_17727960	ITAIBA	22/04/2024 15:49	23/04/2024 11:36	INAJA	INTERNO - NAO PROGRAMADA - MEIO AMBIENTE - DESCARGA ATMOSFERICA
18863938_17726963	SERTANIA	22/04/2024 15:50	23/04/2024 14:40	SERTANIA	INTERNO - NAO PROGRAMADA - MEIO AMBIENTE - ARVORE OU VEGETACAO
18863938_17728443	SERTANIA	22/04/2024 15:50	23/04/2024 14:40	SERTANIA	INTERNO - NAO PROGRAMADA - MEIO AMBIENTE - ARVORE OU VEGETACAO
18863944_17726394	RECIFE	22/04/2024 15:51	22/04/2024 17:40	BONJI	INTERNO - NAO PROGRAMADA - MEIO AMBIENTE - DESCARGA ATMOSFERICA
18863946_17733704	ITAPETIM	22/04/2024 15:52	23/04/2024 10:20	SAO JOSE DO EGITO	INTERNO - NAO PROGRAMADA - MEIO AMBIENTE - DESCARGA ATMOSFERICA
18863988_17727092	TRIUNFO	22/04/2024 16:07	23/04/2024 01:19	FLORES	INTERNO - NAO PROGRAMADA - MEIO AMBIENTE - VENTO
18863990_17726480	CUSTODIA	22/04/2024 16:07	22/04/2024 17:10	CUSTODIA	INTERNO - NAO PROGRAMADA - MEIO AMBIENTE - DESCARGA ATMOSFERICA
18864009_17728082	ITAIBA	22/04/2024 16:13	23/04/2024 13:10	AGUAS BELAS	INTERNO - NAO PROGRAMADA - MEIO AMBIENTE - DESCARGA ATMOSFERICA
18864019_17726744	JOAO ALFREDO	22/04/2024 16:17	22/04/2024 22:10	SURUBIM	INTERNO - NAO PROGRAMADA - MEIO AMBIENTE - VENTO
18864028_17740578	SERRA TALHADA	22/04/2024 16:22	24/04/2024 08:10	FLORESTA	INTERNO - NAO PROGRAMADA - MEIO AMBIENTE - DESCARGA ATMOSFERICA
18864032_17728501	SOLIDAO	22/04/2024 16:23	23/04/2024 15:30	TABIRA	INTERNO - NAO PROGRAMADA - MEIO AMBIENTE - VENTO
18864047_17727277	MORENO	22/04/2024 16:32	23/04/2024 07:50	MORENO	INTERNO - NAO PROGRAMADA - MEIO AMBIENTE - ARVORE OU VEGETACAO
18864061_17726578	SANTA CRUZ DO CAPIBARIBE	22/04/2024 16:34	22/04/2024 20:10	SANTA CRUZ DO CAPIBARIBE	INTERNO - NAO PROGRAMADA - MEIO AMBIENTE - VENTO
18864074_17730236	TACARATI	22/04/2024 16:38	24/04/2024 09:30	ITAPARICA	INTERNO - NAO PROGRAMADA - MEIO AMBIENTE - DESCARGA ATMOSFERICA
18864078_17728356	SERTANIA	22/04/2024 16:39	23/04/2024 14:24	SERTANIA	INTERNO - NAO PROGRAMADA - MEIO AMBIENTE - DESCARGA ATMOSFERICA
18864081_17726573	SAO JOSE DO EGITO	22/04/2024 16:40	22/04/2024 17:30	SAO JOSE DO EGITO	INTERNO - NAO PROGRAMADA - MEIO AMBIENTE - DESCARGA ATMOSFERICA
18864085_17726257	IPOJUCA	22/04/2024 16:42	22/04/2024 17:00	ESCADAA	INTERNO - NAO PROGRAMADA - MEIO AMBIENTE - VENTO
18864088_17727868	JABOATAO DOS GUARARAPES	22/04/2024 16:42	23/04/2024 12:20	PRAZERES	INTERNO - NAO PROGRAMADA - MEIO AMBIENTE - QUEIMADA OU INCENDIO
18864101_17727340	SANTA FILOMENA	22/04/2024 16:47	22/04/2024 20:50	SANTA CRUZ	INTERNO - NAO PROGRAMADA - MEIO AMBIENTE - DESCARGA ATMOSFERICA
18864103_17726372	IATI	22/04/2024 16:48	22/04/2024 18:50	BOM CONSELHO	INTERNO - NAO PROGRAMADA - MEIO AMBIENTE - ARVORE OU VEGETACAO
18864123_17727521	BOM CONSELHO	22/04/2024 16:54	23/04/2024 09:20	BOM CONSELHO	INTERNO - NAO PROGRAMADA - MEIO AMBIENTE - DESCARGA ATMOSFERICA
18864145_17726473	TAMANDARE	22/04/2024 16:56	22/04/2024 18:49	TAMANDARE	INTERNO - NAO PROGRAMADA - MEIO AMBIENTE - QUEIMADA OU INCENDIO
18864136_17727302	IBIMIRIM	22/04/2024 17:00	23/04/2024 09:50	IBIMIRIM	INTERNO - NAO PROGRAMADA - MEIO AMBIENTE - ARVORE OU VEGETACAO
18864153_17727269	FLORES	22/04/2024 17:05	23/04/2024 00:25	CUSTODIA	INTERNO - NAO PROGRAMADA - MEIO AMBIENTE - VENTO
18864168_17726590	SERRITA	22/04/2024 17:09	22/04/2024 21:15	SERRITA	INTERNO - NAO PROGRAMADA - MEIO AMBIENTE - ARVORE OU VEGETACAO
18864171_17727080	SERRA TALHADA	22/04/2024 17:10	22/04/2024 23:34	SERRA TALHADA	INTERNO - NAO PROGRAMADA - MEIO AMBIENTE - VENTO
18864171_17727081	SERRA TALHADA	22/04/2024 17:10	23/04/2024 00:15	SERRA TALHADA	INTERNO - NAO PROGRAMADA - MEIO AMBIENTE - VENTO
18864171_17727082	SERRA TALHADA	22/04/2024 17:10	23/04/2024 00:15	SERRA TALHADA	INTERNO - NAO PROGRAMADA - MEIO AMBIENTE - VENTO
18864176_17726563	OURICURI	22/04/2024 17:12	22/04/2024 20:00	OURICURI	INTERNO - NAO PROGRAMADA - MEIO AMBIENTE - VENTO
18864178_17730441	VITORIA DE SANTO ANTAO	22/04/2024 17:13	24/04/2024 13:00	VITORIA DE SANTO ANTAO II	INTERNO - NAO PROGRAMADA - MEIO AMBIENTE - ARVORE OU VEGETACAO
18864194_17731228	PETROLINA	22/04/2024 17:19	24/04/2024 20:20	AFRANIO	INTERNO - NAO PROGRAMADA - MEIO AMBIENTE - ARVORE OU VEGETACAO
18864208_17729544	SAO JOSE DO EGITO	22/04/2024 17:23	23/04/2024 07:23	SAO JOSE DO EGITO	INTERNO - NAO PROGRAMADA - MEIO AMBIENTE - DESCARGA ATMOSFERICA
18864216_17727541	BUIQUE	22/04/2024 17:25	23/04/2024 09:32	BUIQUE	INTERNO - NAO PROGRAMADA - MEIO AMBIENTE - VENTO
18863660_17726364	QUIPAPA	22/04/2024 17:29	22/04/2024 17:34	QUIPAPA	INTERNO - NAO PROGRAMADA - MEIO AMBIENTE - ARVORE OU VEGETACAO
18864237_17732998	OROBO	22/04/2024 17:33	25/04/2024 13:37	BOM JARDIM	INTERNO - NAO PROGRAMADA - MEIO AMBIENTE - ARVORE OU VEGETACAO
18864263_17726616	RECIFE	22/04/2024 17:43	22/04/2024 20:50	BOA VIAGEM	INTERNO - NAO PROGRAMADA - MEIO AMBIENTE - ARVORE OU VEGETACAO
18864275_17728280	SAO JOAQUIM DO MONTE	22/04/2024 17:46	23/04/2024 00:23	AGRESTINA	INTERNO - NAO PROGRAMADA - MEIO AMBIENTE - DESCARGA ATMOSFERICA
18864281_17731316	PETROLINA	22/04/2024 17:48	24/04/2024 19:50	MASSANGANO I	INTERNO - NAO PROGRAMADA - MEIO AMBIENTE - VENTO
18864281_17731316	PETROLINA	22/04/2024 17:48	24/04/2024 19:30	MASSANGANO I	INTERNO - NAO PROGRAMADA - MEIO AMBIENTE - VENTO
18864294_17727305	PETROLANDIA	22/04/2024 17:52	23/04/2024 05:30	NOVA PETROLANDIA	INTERNO - NAO PROGRAMADA - MEIO AMBIENTE - DESCARGA ATMOSFERICA
18864294_17727305	PETROLANDIA	22/04/2024 17:52	23/04/2024 05:50	NOVA PETROLANDIA	INTERNO - NAO PROGRAMADA - MEIO AMBIENTE - DESCARGA ATMOSFERICA
18864314_17726703	AFRANIO	22/04/2024 17:57	22/04/2024 21:40	AFRANIO	INTERNO - NAO PROGRAMADA - MEIO AMBIENTE - VENTO
18864316_17726556	CALCADO	22/04/2024 17:57	22/04/2024 20:20	LAJEDO	INTERNO - NAO PROGRAMADA - MEIO AMBIENTE - VENTO
18864319_17727459	BELEM DE SAO FRANCISCO	22/04/2024 17:59	23/04/2024 09:51	CABROBO	INTERNO - NAO PROGRAMADA - MEIO AMBIENTE - ARVORE OU VEGETACAO
18864364_17727473	BREJINHO	22/04/2024 18:13	23/04/2024 09:54	SAO JOSE DO EGITO	INTERNO - NAO PROGRAMADA - MEIO AMBIENTE - VENTO
18864374_17729229	BUIQUE	22/04/2024 18:15	23/04/2024 22:25	BUIQUE	INTERNO - NAO PROGRAMADA - MEIO AMBIENTE - ARVORE OU VEGETACAO
18864429_17729691	BELEM DE MARIA	22/04/2024 18:37	23/04/2024 09:00	CUPIRA	INTERNO - NAO PROGRAMADA - MEIO AMBIENTE - VENTO
18864429_17729692	BELEM DE MARIA	22/04/2024 18:37	23/04/2024 09:00	CUPIRA	INTERNO - NAO PROGRAMADA - MEIO AMBIENTE - VENTO
18864433_17744040	SALGUEIRO	22/04/2024 18:38	22/04/2024 22:30	SALGUEIRO	INTERNO - NAO PROGRAMADA - MEIO AMBIENTE - DESCARGA ATMOSFERICA
18864464_17726614	OURICURI	22/04/2024 18:49	23/04/2024 08:03	OURICURI	INTERNO - NAO PROGRAMADA - MEIO AMBIENTE - VENTO
18864473_17726626	RECIFE	22/04/2024 18:53	22/04/2024 20:51	PINA	INTERNO - NAO PROGRAMADA - MEIO AMBIENTE - QUEIMADA OU INCENDIO
18864473_17726627	RECIFE	22/04/2024 18:53	22/04/2024 20:51	PINA	INTERNO - NAO PROGRAMADA - MEIO AMBIENTE - QUEIMADA OU INCENDIO
18864491_17745452	PETROLANDIA	22/04/2024 19:07	23/04/2024 14:42	ITAPARICA	INTERNO - NAO PROGRAMADA - MEIO AMBIENTE - DESCARGA ATMOSFERICA
18864401_17726999	CARUARU	22/04/2024 19:10	23/04/2024 00:20	CARUARU	INTERNO - NAO PROGRAMADA - MEIO AMBIENTE - QUEIMADA OU INCENDIO
18864501_17726519	CABO DE SANTO AGOSTINHO	22/04/2024 19:11	22/04/2024 20:01	PIRAPAMA I	INTERNO - NAO PROGRAMADA - MEIO AMBIENTE - QUEIMADA OU INCENDIO
18864512_17726927	SERRA TALHADA	22/04/2024 19:13	22/04/2024 21:40	SERRA TALHADA	INTERNO - NAO PROGRAMADA - MEIO AMBIENTE - QUEIMADA OU INCENDIO
18864519_17726653	JABOATAO DOS GUARARAPES	22/04/2024 19:18	22/04/2024 21:30	JABOATAO	INTERNO - NAO PROGRAMADA - MEIO AMBIENTE - QUEIMADA OU INCENDIO
18864549_17727114	OROCO	22/04/2024 19:32	23/04/2024 03:05	PARNAMIRIM	INTERNO - NAO PROGRAMADA - MEIO AMBIENTE - VENTO
18864551_17726741	IPOJUCA	22/04/2024 19:33	22/04/2024 22:00	IPOJUCA	INTERNO - NAO PROGRAMADA - MEIO AMBIENTE - QUEIMADA OU INCENDIO
18864563_17733706	CUSTODIA	22/04/2024 19:41	23/04/2024 07:15	CUSTODIA	INTERNO - NAO PROGRAMADA - MEIO AMBIENTE - DESCARGA ATMOSFERICA
18864563_17733706	CUSTODIA	22/04/2024 19:41	23/04/2024 07:53	CUSTODIA	INTERNO - NAO PROGRAMADA - MEIO AMBIENTE - DESCARGA ATMOSFERICA
18864569_17728475	AFRANIO	22/04/2024 19:44	23/04/2024 17:02	AFRANIO	INTERNO - NAO PROGRAMADA - MEIO AMBIENTE - VENTO
18864577_17727884	BELEM DE SAO FRANCISCO	22/04/2024 19:49	23/04/2024 13:25	CABROBO	INTERNO - NAO PROGRAMADA - MEIO AMBIENTE - VENTO
18864583_17735535	SALGUEIRO	22/04/2024 19:53	23/04/2024 02:00	SALGUEIRO	INTERNO - NAO PROGRAMADA - MEIO AMBIENTE - DESCARGA ATMOSFERICA
18864594_17729591	TERRA NOVA	22/04/2024 19:59	23/04/2024 09:45	SALGUEIRO	INTERNO - NAO PROGRAMADA - MEIO AMBIENTE - QUEIMADA OU INCENDIO
18864596_17727318	BREJO DA MADRE DE DEUS	22/04/2024 20:00	23/04/2024 09:00	BREJO DA MADRE DE DEUS	INTERNO - NAO PROGRAMADA - MEIO AMBIENTE - VENTO
18864596_17727318	BREJO DA MADRE DE DEUS	22/04/2024 20:00	23/04/2024 09:00	SANTA CRUZ DO CAPIBARIBE	INTERNO - NAO PROGRAMADA - MEIO AMBIENTE - VENTO
18858571_17726581	RECIFE	22/04/2024 20:30	23/04/2024 09:35	TABATINGA	INTERNO - NAO PROGRAMADA - MEIO AMBIENTE - ARVORE OU VEGETACAO
18858571_17726581	RECIFE	22/04/2024 20:30	22/04/2024 21:35	TABATINGA	INTERNO - NAO PROGRAMADA - MEIO AMBIENTE - ARVORE OU VEGETACAO
18864633_17744033	FLORESTA	22/04/2024 20:31	23/04/2024 16:20	FLORESTA	INTERNO - NAO PROGRAMADA - MEIO AMBIENTE - DESCARGA ATMOSFERICA
18864643_17744019	AFOGADOS DA INGAZEIRA	22/04/2024 20:41	23/04/2024 14:45	TABIRA	INTERNO - NAO PROGRAMADA - MEIO AMBIENTE - DESCARGA ATMOSFERICA
18864652_17727179	RECIFE	22/04/2024 20:46	23/04/2024 02:17	PINA	INTERNO - NAO PROGRAMADA - MEIO AMBIENTE - VENTO
18864652_17727180	RECIFE	22/04/2024 20:46	23/04/2024 02:17	PINA	INTERNO - NAO PROGRAMADA - MEIO AMBIENTE - VENTO
18864664_17739056	LAGOA GRANDE	22/04/2024 20:55	26/04/2024 10:36	SANTA MARIA DA BOA VISTA	INTERNO - NAO PROGRAMADA - MEIO AMBIENTE - VENTO
18864671_17727003	BELO JARDIM	22/04/2024 20:57	23/04/2024 02:30	BELO JARDIM	INTERNO - NAO PROGRAMADA - MEIO AMBIENTE - QUEIMADA OU INCENDIO
18864387_17726932	BUIQUE	22/04/2024 21:00	23/04/2024 08:51	ARCOVERDE	INTERNO - NAO PROGRAMADA - MEIO AMBIENTE - ARVORE OU VEGETACAO
18864677_17737143	BARRA DE GUABIRABA	22/04/2024 21:01	22/04/2024 23:35	CAMOCIM DE SAO FELIX	INTERNO - NAO PROGRAMADA - MEIO AMBIENTE - DESCARGA ATMOSFERICA
18864678_17727430	BOM CONSELHO	22/04/2024 21:02	23/04/2024 08:39	BOM CONSELHO	INTERNO - NAO PROGRAMADA - MEIO AMBIENTE - DESCARGA ATMOSFERICA
18864687_17727548	OROCO	22/04/2024 21:09	23/04/2024 08:51	PARNAMIRIM	INTERNO - NAO PROGRAMADA - MEIO AMBIENTE - ARVORE OU VEGETACAO
18864687_17727548	OROCO	22/04/2024 21:09	24/04/2024 12:55	PARNAMIRIM	INTERNO - NAO PROGRAMADA - MEIO AMBIENTE - ARVORE OU VEGETACAO
18864705_17727422	GRAVATA	22/04/2024 21:22	23/04/2024 07:30	PASSIRA	INTERNO - NAO PROGRAMADA - MEIO AMBIENTE - VENTO
18864706_17726690	RECIFE	22/04/2024 21:26	22/04/2024 23:25	BONJI	INTERNO - NAO PROGRAMADA - MEIO AMBIENTE - QUEIMADA OU INCENDIO
18864707_17727023	SAO CAETANO	22/04/2024 21:27	23/04/2024 00:40	SAO CAETANO	INTERNO - NAO PROGRAMADA - MEIO AMBIENTE - VENTO
18864714_17726985	ARARIPINA	22/04/2024 21:30	22/04/2024 23:50	ARARIPINA	INTERNO - NAO PROGRAMADA - MEIO AMBIENTE - QUEIMADA OU INCENDIO
18864715_17727129	ARARIPINA	22/04/2024 21:31	23/04/2024 03:50	ARARIPINA	INTERNO

18864949_17727745	MORENO	22/04/2024 21:54	23/04/2024 10:55	MORENO	INTERNO - NAO PROGRAMADA - MEIO AMBIENTE - ARVORE OU VEGETACAO
18864383_17726966	BOM CONSELHO	22/04/2024 22:00	22/04/2024 23:57	BOM CONSELHO	INTERNO - NAO PROGRAMADA - MEIO AMBIENTE - DESCARGA ATMOSFERICA
18864811_17727044	OLINDA	22/04/2024 22:48	23/04/2024 01:33	RIO DOCE	INTERNO - NAO PROGRAMADA - MEIO AMBIENTE - QUEIMADA OU INCENDIO
18864811_17727045	OLINDA	22/04/2024 22:48	23/04/2024 01:33	RIO DOCE	INTERNO - NAO PROGRAMADA - MEIO AMBIENTE - QUEIMADA OU INCENDIO
18864811_17727046	OLINDA	22/04/2024 22:48	23/04/2024 01:33	RIO DOCE	INTERNO - NAO PROGRAMADA - MEIO AMBIENTE - QUEIMADA OU INCENDIO
18864811_17727048	OLINDA	22/04/2024 22:48	23/04/2024 01:33	RIO DOCE	INTERNO - NAO PROGRAMADA - MEIO AMBIENTE - QUEIMADA OU INCENDIO
18864811_17727049	OLINDA	22/04/2024 22:48	23/04/2024 01:33	RIO DOCE	INTERNO - NAO PROGRAMADA - MEIO AMBIENTE - QUEIMADA OU INCENDIO
18864819_17737150	BONITO	22/04/2024 23:10	23/04/2024 01:03	JOSE MARIANO	INTERNO - NAO PROGRAMADA - MEIO AMBIENTE - DESCARGA ATMOSFERICA
18864833_17749356		0 22/04/2024 23:35	23/04/2024 13:20	SAO BENEDITO	INTERNO - NAO PROGRAMADA - MEIO AMBIENTE - QUEIMADA OU INCENDIO
18864652_17727182	RECIFE	22/04/2024 23:48	22/04/2024 23:52	PINA	INTERNO - NAO PROGRAMADA - MEIO AMBIENTE - VENTO

# Anexo III – Diagramas Unifilares dos Regionais

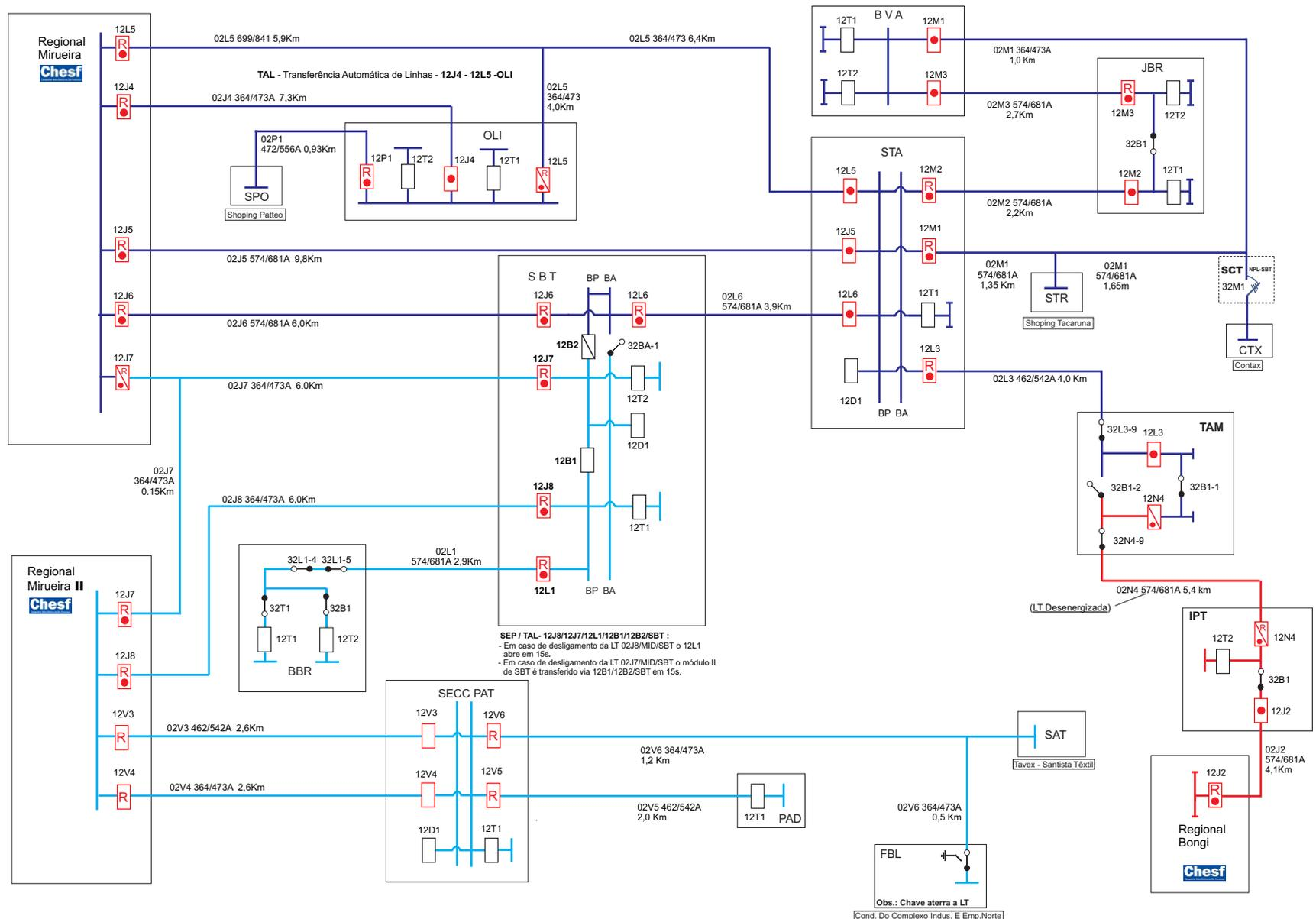

**SEP / TAL - 12J8/12J7/12L1/12B1/12B2/SBT :**  
 - Em caso de desligamento da LT 02J8/MID/SBT o 12L1 abre em 15s.  
 - Em caso de desligamento da LT 02J7/MID/SBT o módulo II de SBT é transferido via 12B1/12B2/SBT em 15s.

Obs.: Chave aterra a LT  
 Cond. Do Complexo Indus. E Emp.Norte

Dados das alterações		Legenda			Padrão de cores
Natalício / 24.08.16	Transferência S/Es SBT/BBR em definitivo de MRR para Regional Mirueira II - MID	<b>Urbano</b>	<b>Predominante Rural</b>	<b>Rural</b>	MID - 69 kV BGI - 69 kV MRR - 69 kV PFE - 69 kV JRM - 69 kV RCD - 230 kV
Natalício / 05.02.18	Entrada em operação LT 02L5 MRR/STA - Derivação 02L5/OLI	→ Aberto	→ Aberto	→ Aberto	
Natalício / 27.05.18	Transferência S/E TAM de BGI para MRR	→ Fechado	→ Fechado	→ Fechado	
Natalício / 11.09.22	Interligação com link provisório Lts 02J8 MID-SBT e 02L1 SBT-BBR.	→ Fechado c/Rel.	→ Fechado c/Rel.	→ Fechado c/Rel.	
Elizeu/22.08.23	Entrada em operação dos novos disjuntores 12B1, 12B2, 12D1, 12J8 e 12J7.	→ Aberto c/Rel (quando fechado)	→ Aberto c/Rel (quando fechado)	→ Aberto c/Rel (quando fechado)	

**REGIONAL MIRUEIRA II - MID**  
 STN - NOP - NOLT  
 Supervisora NOLT - Eng. Elaine França





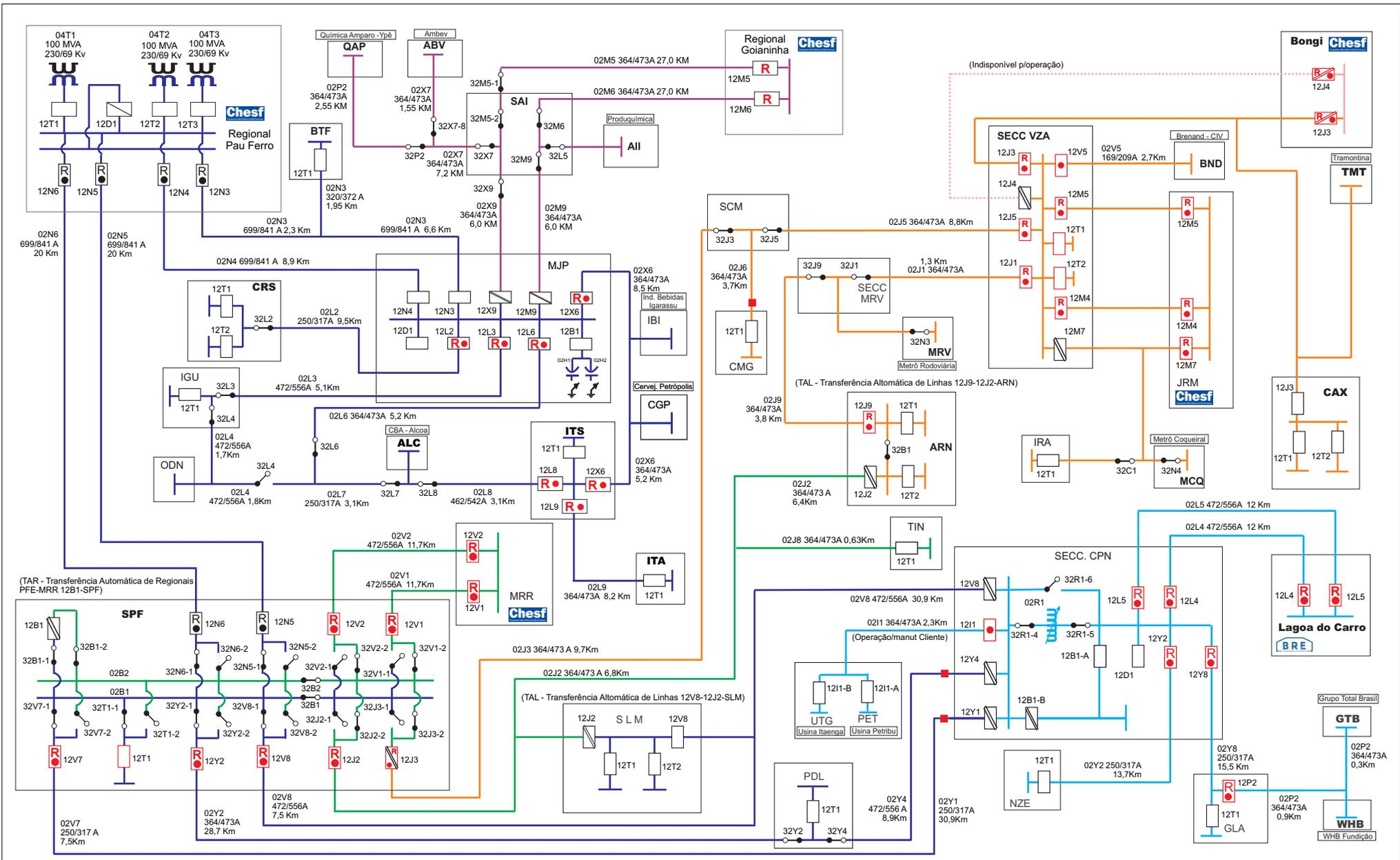

Dados das alterações		Legenda		Padrão de cores	NEOENERGIA PERNAMBUCO	STN - NOP - NOLT Supervisora NOLT - Eng. Elaine França
Natalício / 29.06.20	Expressamento Lts 02M4/02M5 para atendimento VZA Típica e BND.	<b>Urbano</b>	<b>Predominante Rural</b>	<b>Rural</b>	■ PFE	REGIONAL PAU FERRO- PFE
Natalício / 15.10.20	Entrada em operação Regional LAC (Eixo I - LME).	▬ → Aberto	▬ → Aberto	▬ → Aberto	■ MRR	
Natalício / 27.10.20	Transferência Sec CPN para Regional LAC.	● → Fechado	● → Fechado	▬ → Fechado	■ JRM	
Natalício / 28.01.21	Retorno 12J3 e 12J5-VZA para operação.	◐ → Fechado c/Rel.	◐ → Fechado c/Rel.	◐ → Fechado c/Rel.	■ LAC	
Natalício / 20.03.22	Energização/entrada em operação LT 02P2 Der-QAP (Quimica Amparo-Ypê)	◑ → Aberto c/Rel (quando fechado)	◑ → Aberto c/Rel (quando fechado)	◑ → Aberto c/Rel (quando fechado)	■ BGI	
		◒ → Aberto c/Rel (quando fechado)	◒ → Aberto c/Rel (quando fechado)	◒ → Aberto c/Rel (quando fechado)	■ GNN	

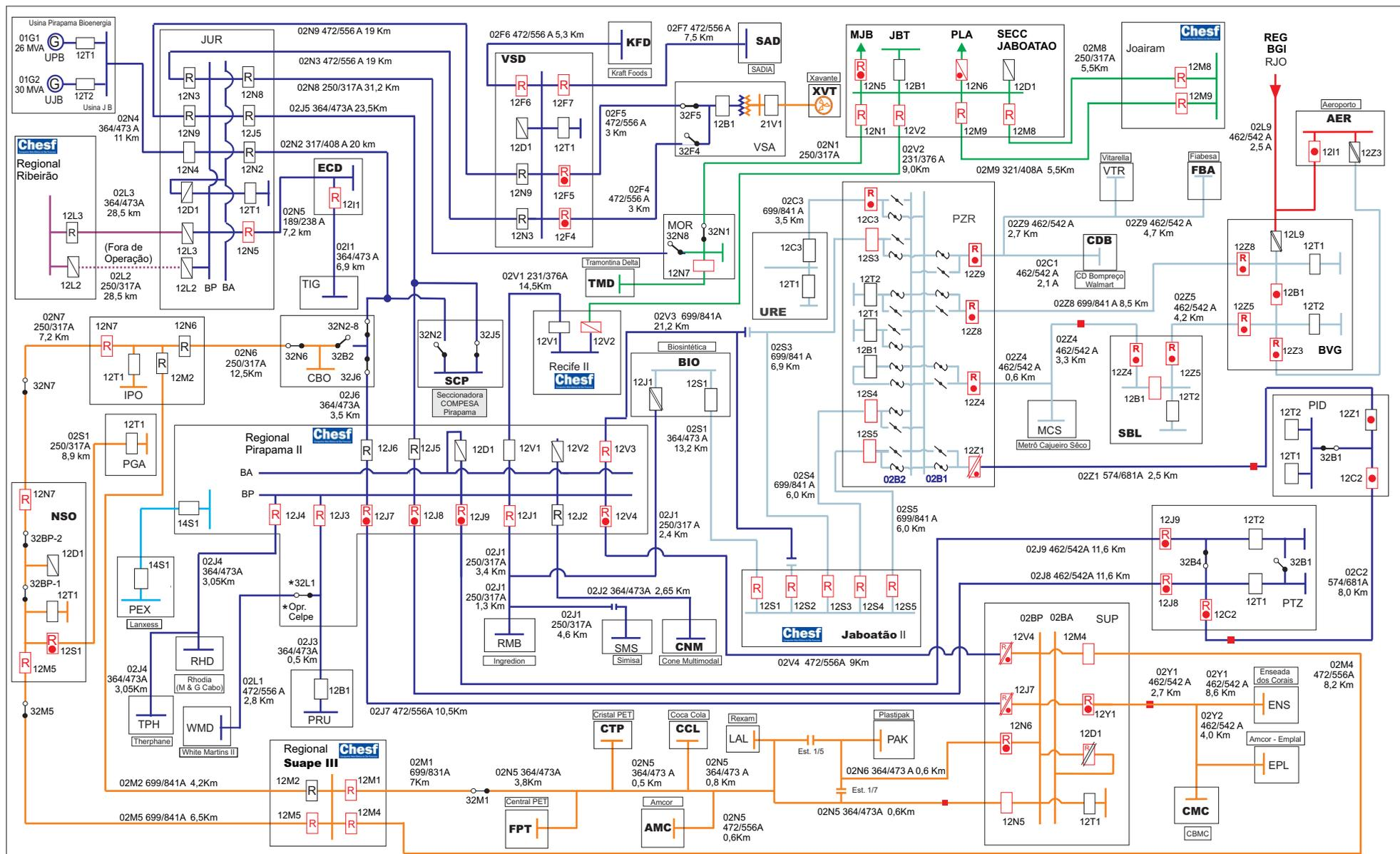

Dados das alterações		Legenda Disjuntores			Padrão de cores	NEOENERGIA PERNAMBUCO	STN - NOP - NOLT Supervisora NOLT - Eng. Elaine França
Natalício / 12.07.22	Fechamento anel Lts 02M2/02N7/02M5 SUT/IPO/NSO.	<b>Urbano</b>	<b>Predominante Rural</b>	<b>Rural</b>	PRD 230 kV	REGIONAL PIRAPAMA II - PRD	
Natalício / 10.03.23	Mudança de configuração de operação de barras de 69kV Sec PZR.	-> Aberto	-> Aberto	-> Aberto	PRD 69 kV		
Natalício / 12.03.23	Mudança config 02M5 SUT-NSO com entrada em operação 12M5-SUT.	-> Fechado	-> Fechado	-> Fechado	BGI 69 kV		
Natalício / 13.07.23	Entrada em operação Cliente Amcor-Emplal na derivação 02Y2-CMC.	-> Fechado c/Rel.	-> Fechado c/Rel.	-> Fechado c/Rel.	RIB 69 kV		
		-> Aberto c/Rel (quando fechado)	-> Aberto c/Rel (quando fechado)	-> Aberto c/Rel (quando fechado)	JRM 69 kV		
					SUT 69 kV		
					JBD 69 kV		

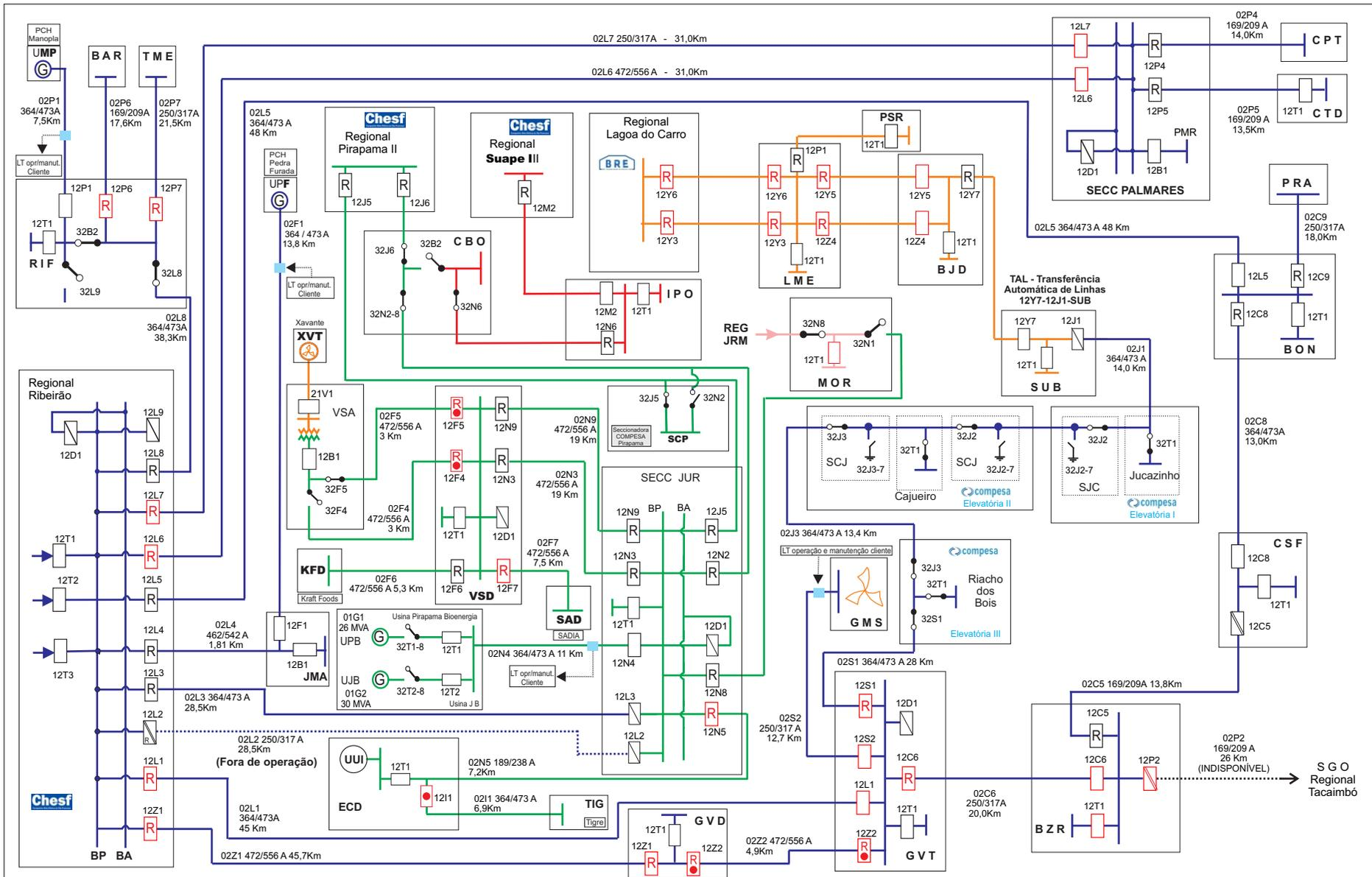

Dados das alterações		Legenda			Padrão de cores	
Natalício / 25.07.21	Desligamento/desativação Sec JUR (Obra retrofit JUR)	<b>Urbano</b>	<b>Predominante Rural</b>	<b>Rural</b>	RIB - 69 kV	STN - NOP - NOLT Supervisora NOLT - Eng. Elaine França
Natalício / 20.03.22	Término obra e retorno Sec JUR para operação.	Aberto	Aberto	Aberto	TAC - 69 kV	
Natalício / 21.12.22	Entrada em operação 12L5-BON, 12C8-CSF, 12Y7/12J1-SUB	Fechado	Fechado	Fechado	SUT - 69 kV	
Natalício / 13.04.23	Entrada em operação 12C8-12C9-BON, 12C5-CSF.	Fechado c/Rel.	Fechado c/Rel.	Fechado c/Rel.	PFE - 69 kV	
		Aberto c/Rel (quando fechado)	Aberto c/Rel (quando fechado)	Aberto c/Rel (quando fechado)	PRD - 69 kV	
					JRM - 69 kV	

**NEOENERGIA** PERNAMBUCO  
STN - NOP - NOLT  
Supervisora NOLT - Eng. Elaine França

## REGIONAL RIBEIRÃO - RIB

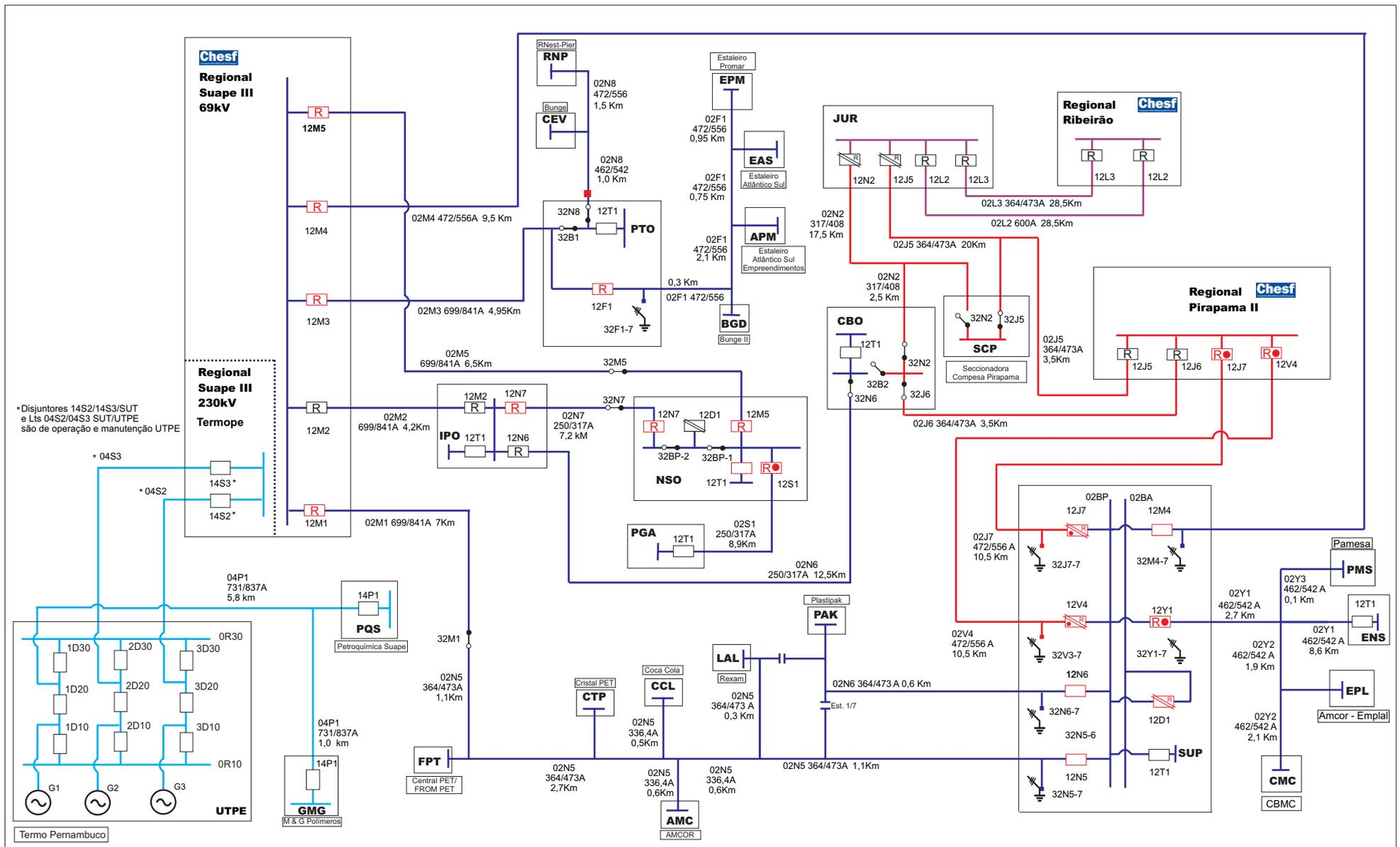

\*Disjuntores 14S2/14S3/SUT e Lts 04S2/04S3 SUT/UTPE são de operação e manutenção UTPE



Dados das alterações		Legenda Disjuntores			Padrão de cores
J.Vicente / 31.01.23	Atualização da configuração dos disjuntores em SUP	<b>Urbano</b>	<b>Predominante Rural</b>	<b>Rural</b>	
Natalício / 12.03.23	Nova configuração LT 02M5 com entrada em operação 12M5-SUT	→ Aberto → Fechado → Fechado c/Rel. → Aberto c/Rel (quando fechado)	→ Aberto → Fechado → Fechado c/Rel. → Aberto c/Rel (quando fechado)	→ Aberto → Fechado → Fechado c/Rel. → Aberto c/Rel (quando fechado)	
Natalício / 13.07.23	Entrada em Operação novo Cliente 69kV Amcor-Emplal (EPL)				STN - NOP - NOLT Supervisora NOLT - Eng. Elaine França <b>REGIONAL SUAPE III - SUT</b>
Natalício / 14.11.23	Entrada em Operação novo Cliente 69kV Pamesa (PMS)				

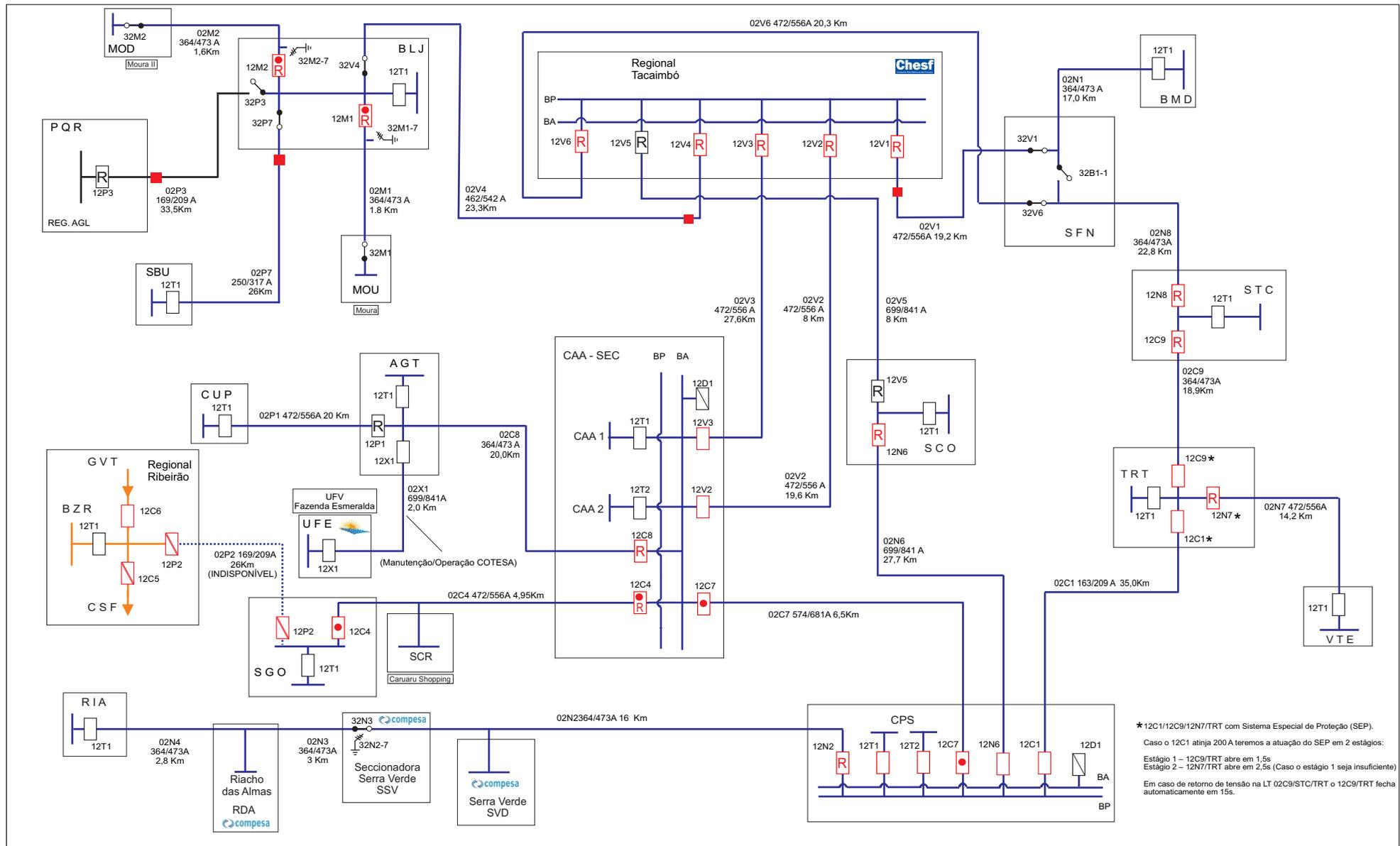

\* 12C1/12C9/12N7/TRT com Sistema Especial de Proteção (SEP).  
 Caso o 12C1 atinja 200 A teremos a atuação do SEP em 2 estágios:  
 Estágio 1 – 12C9/TRT abre em 1,5s  
 Estágio 2 – 12N7/TRT abre em 2,5s (Caso o estágio 1 seja insuficiente)  
 Em caso de retorno de tensão na LT 02C9/STC/02C9/STC/02C9/TRT fecha automaticamente em 15s.

Dados das alterações		Legenda Disjuntores		Padrão de cores	
Natalício / 08.04.17	Fechamento do 12C1/TRT.	<b>Urbano</b>	<b>Predominante Rural</b>	<b>Rural</b>	 STN - NOP - NOLT Supervisora NOLT - Eng. Elaine França
Natalício / 01.05.17	Alteração de configuração S/E BLJ, com entrada em operação bay 12M2.	→ Aberto → Fechado → Fechado c/Rel. → Aberto c/Rel (quando fechado)	→ Aberto → Fechado c/Rel. → Aberto c/Rel (quando fechado)	→ Aberto → Fechado → Fechado c/Rel. → Aberto c/Rel (quando fechado)	
Natalício / 02.12.17	Entrada em operação disjuntores 12T1/12C4/12C6 na S/E BZR.				 <b>REGIONAL TACAÍMBÓ - TAC</b>
Natalício / 21.03.19	Energização LT 02X1 UFE/AGT (Usina Fazenda Esmeralda)				
Natalício / 21.12.22	Energização em Vazio nova SE Salgado - SGO.				

**TAL - Transferência Automática de Linhas (02F1/02P9-HPO)**

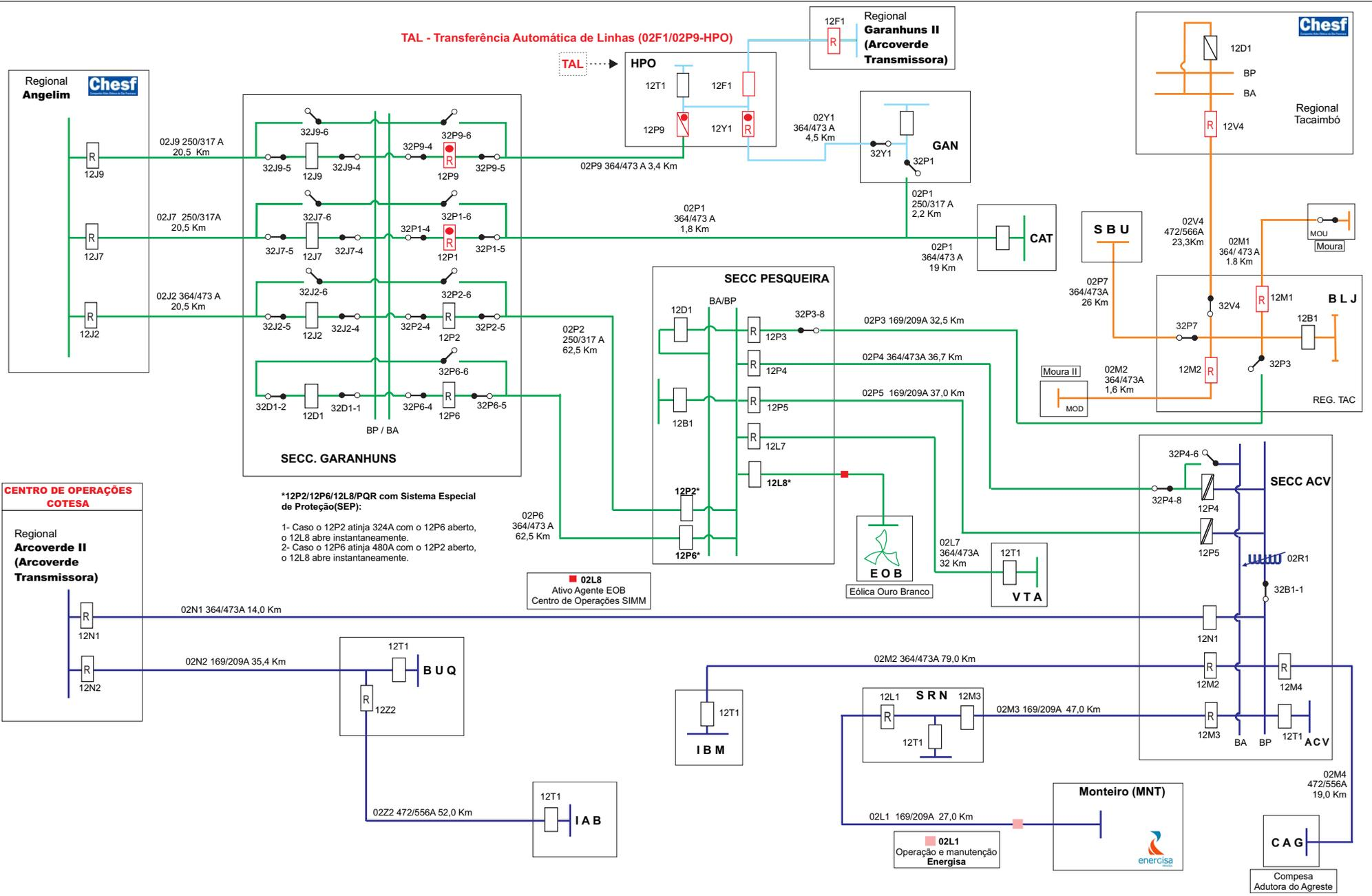

**\*12P2/12P6/12L8/PQR com Sistema Especial de Proteção (SEP):**  
 1- Caso o 12P2 atinja 324A com o 12P6 aberto, o 12L8 abre instantaneamente.  
 2- Caso o 12P6 atinja 480A com o 12P2 aberto, o 12L8 abre instantaneamente.

■ 02L8 Ativo Agente EOB Centro de Operações SIMM

■ 02L1 Operação e manutenção Energisa

Dados das alterações	
Natalício / 21.10.21	Energização LT 02Z2 BUQ/IAB e Energização Setor 69kV SE IAB.
Natalício / 17.05.22	Desconexão/retirada de operação 02R1-PQR.
Natalício / 12.12.22	Entrada em operação LT 02L8 EOB-PQR (Eólica Ouro Branco).
Natalício / 06.09.23	Conexão futura LT 02M4 ACV/CAG ao 12M4-ACV (Antigo 12D1)

Legenda Disjuntores		
<b>Urbano</b>	<b>Predominante Rural</b>	<b>Rural</b>
→ Aberto → Fechado → Fechado c/Rel. → Aberto c/Rel (quando fechado)	→ Aberto → Fechado → Fechado c/Rel. → Aberto c/Rel (quando fechado)	→ Aberto → Fechado → Fechado c/Rel. → Aberto c/Rel (quando fechado)

Padrão de cores	Logos	Supervisora
AED AGL TAC GRD		STN - NOP - NOLT Supervisora NOLT - Eng. Elaine França
<b>REGIONAL ARCOVERDE II - AED</b>		

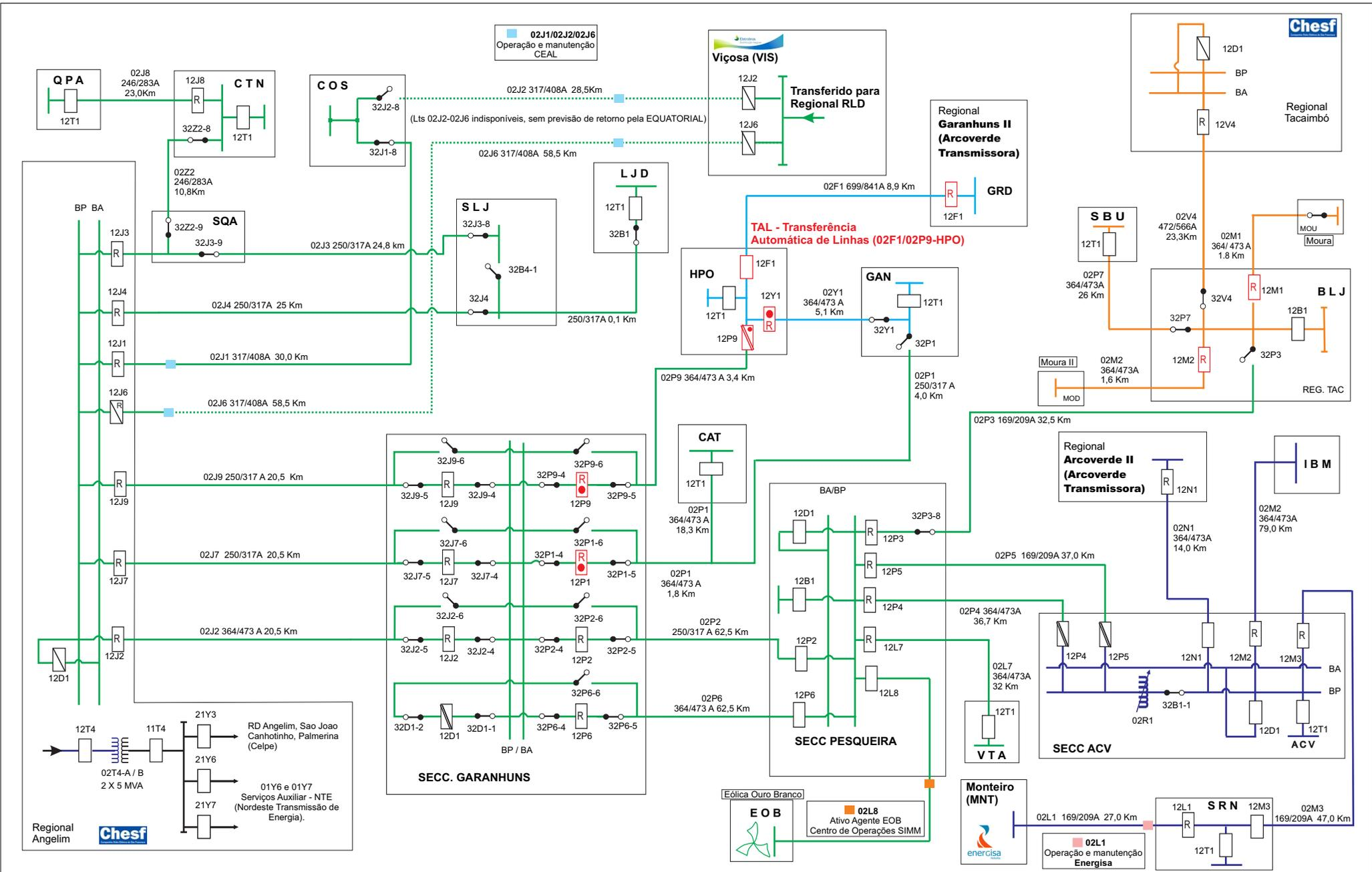

Dados das alterações	
Natalício / 04.12.20	Transferência GAN/HPO para Regional GRD via nova LT 02F1 GRD/HPO.
J Vicente / 09.12.21	Atualização da configuração das chaves S/E COS.
Natalício / 04.05.22	Desconexão/retirada de operação 02R1-PQR.
Natalício / 12.12.22	Entrada em Operação LT 02L8 EOB-PQR (Eólica Ouro Branco).

Legenda Disjuntores		
<b>Urbano</b>	<b>Predominante Rural</b>	<b>Rural</b>
→ Aberto	→ Aberto	→ Aberto
→ Fechado	→ Fechado	→ Fechado
→ Fechado c/Rel.	→ Fechado c/Rel.	→ Fechado c/Rel.
→ Aberto c/Rel (quando fechado)	→ Aberto c/Rel (quando fechado)	→ Aberto c/Rel (quando fechado)

Padrão de cores
AED
AGL
TAC
GRD

**NEOENERGIA PERNAMBUCO**

**REGIONAL ANGELIM - AGL**

STN - NOP - NOLT  
 Supervisora NOLT - Eng. Elaine França







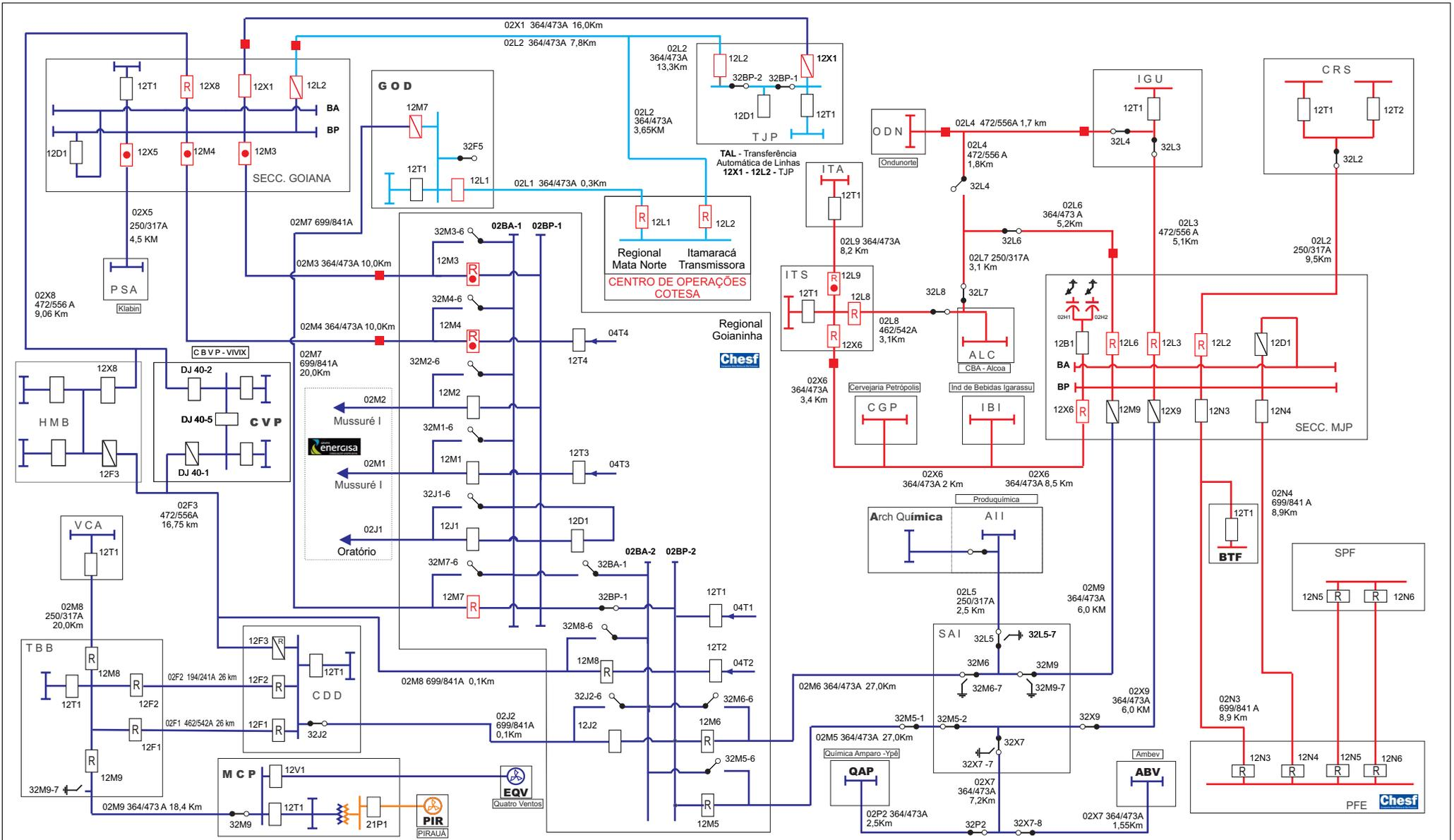

Dados das alterações		Legenda			Padrão de cores	 <b>STN - NOP - NOLT</b> Supervisora NOLT - Eng. Elaine França
Natalício / 26.04.20	Energização Nova Sec TJP.	<b>Urbano</b>	<b>Predominante Rural</b>	<b>Rural</b>	<b>GNN</b> <b>PFE</b> <b>MNO</b> <b>CGD (Chesf)</b>	
Natalício / 20.03.22	Energização/Entrada em operação LT 02P2 Derivação QAP (Cliente Ypê).	→ Aberto	→ Aberto	→ Aberto		
Natalício / 18.09.22	Instalação/energização novas chaves 32P2 e 32X7-8 (derivações QAP e ABV).	→ Fechado	→ Fechado	→ Fechado		
Natalício / 10.10.22	Nova configuração com entrada do Regional Mata Norte.	→ Fechado c/Rel.	→ Fechado c/Rel.	→ Fechado c/Rel.		
Natalício / 27.04.23	Energização LT 02V1 EQV-MCP (Eólica Quatro Ventos).	→ Aberto c/Rel (quando fechado)	→ Aberto c/Rel (quando fechado)	→ Aberto c/Rel (quando fechado)		

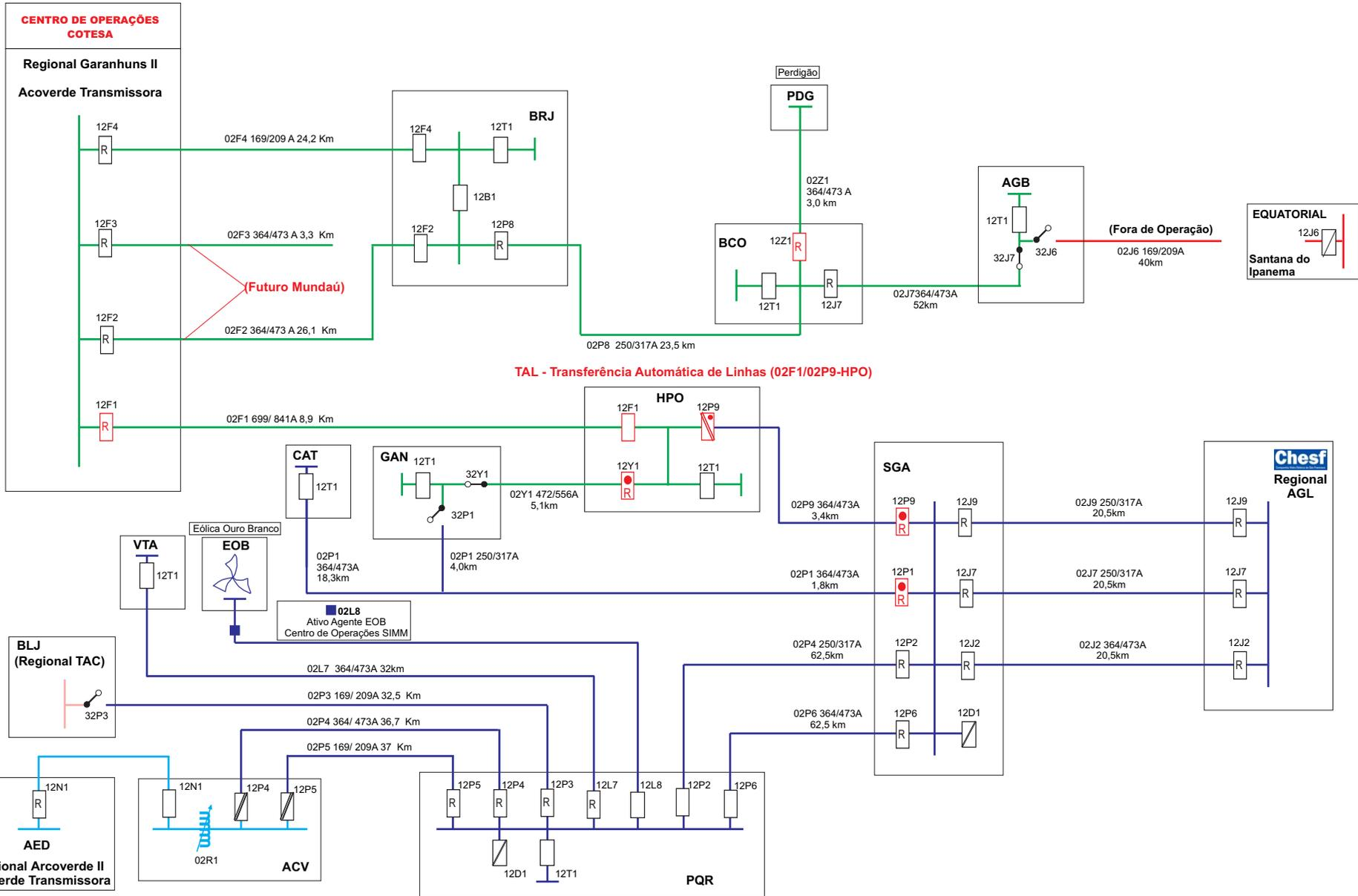

Dados das alterações		Legenda Disjuntores			Padrão de cores	NEOENERGIA PERNAMBUCO	STN - NOP - NOLT Supervisora NOLT - Eng. Elaine França
Natalício / 28.10.20	Energização LT 02F1 GRD/HPO.	<b>Urbano</b>	<b>Predominante Rural</b>	<b>Rural</b>	<b>GRD</b>		<b>REGIONAL GARANHUNS II - GRD</b>
Natalício / 07.12.20	Transferência de cargas HPO/GAN para GRD via LT 02F1 GRD/HPO.	→ Aberto	→ Aberto	→ Aberto	<b>GRD 13,8kV</b>		
Natalício / 17.05.22	Desconexão/retirada de operação 02R1-PQR.	→ Fechado	→ Fechado	→ Fechado	<b>AGL</b>		
Natalício / 12.12.22	Entrada em operação LT 02L8 EOB-PQR (Eólica Ouro Branco).	→ Fechado c/Rel.	→ Fechado c/Rel.	→ Fechado c/Rel.	<b>AED</b>		
		→ Aberto c/Rel (quando fechado)	→ Aberto c/Rel (quando fechado)	→ Aberto c/Rel (quando fechado)	<b>TAC</b>		
					<b>SDI</b>		





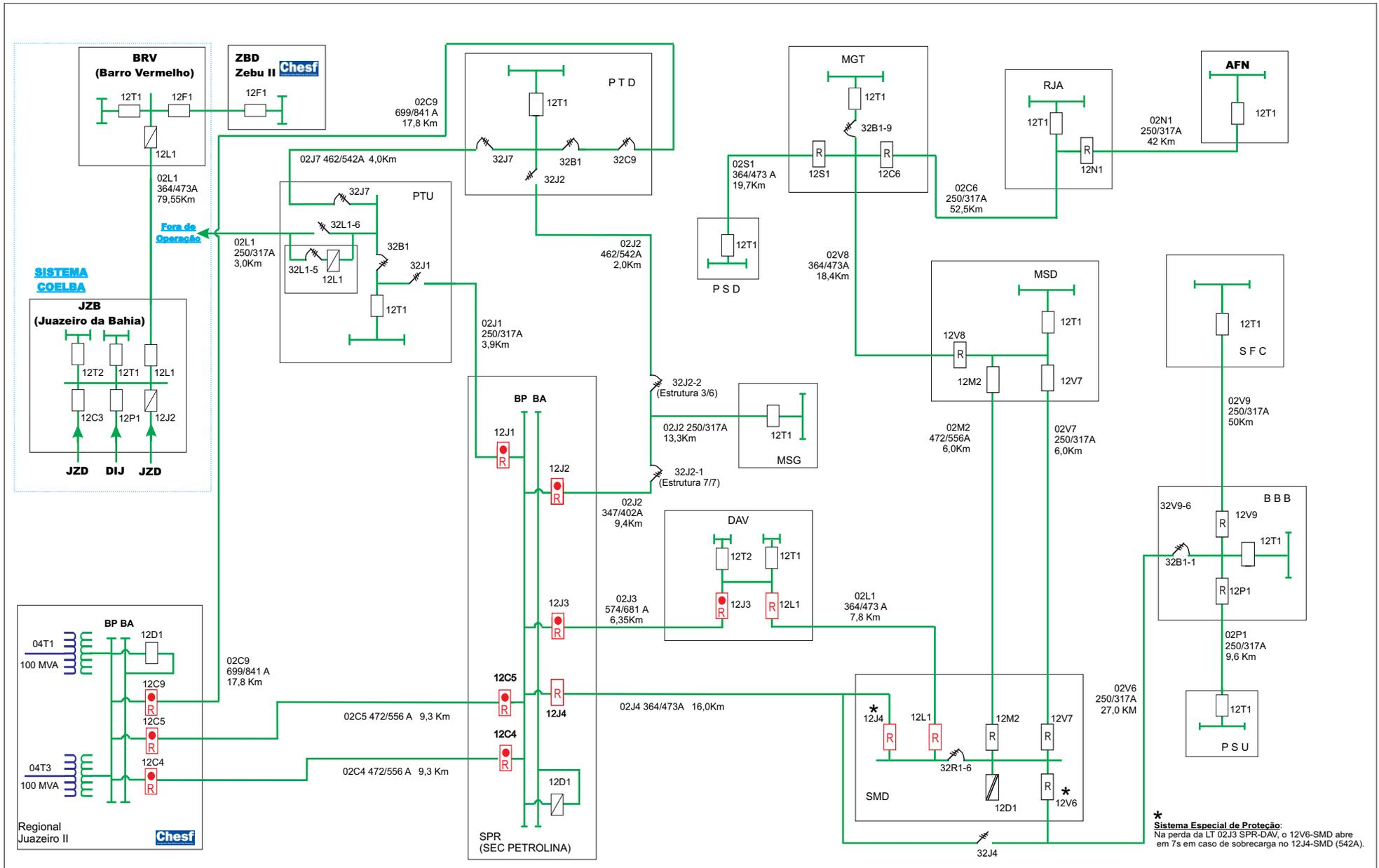

Dados das alterações		Legenda			Padrão de cores	NEOENERGIA PERNAMBUCO	STN - NOP - NOLT Supervisora NOLT - Eng. Elaine França
Natalício / 14.03.23	Entrada em operação chave 32J2 (estrutura 3/6 da LT 02J2 DER-PTD).	→ Aberto	→ Aberto	→ Aberto	230kV	<b>REGIONAL JUAZEIRO II - JZD</b>	
Elizeu / 01.01.24	Desligamento definitivo da UPT e desativação dos bays 12C2/12C3/SPR.	→ Fechado	→ Fechado	→ Fechado	138kV		
Elizeu / 17.04.24	Entrada em operação 32J2-1 (Est. 7/7 LT 02J2 SPR/PTD/MSG).	→ Fechado c/Rel.	→ Fechado c/Rel.	→ Fechado c/Rel.	69kV		
Elizeu / 24.04.24	Recodificação da chave 32J2 (LT 02J2 SPR/PTD/MSG) para 32J2-2.	→ Aberto c/Rel (quando fechado)	→ Aberto c/Rel (quando fechado)	→ Aberto c/Rel (quando fechado)	13.8kV		
		→ Aberto c/Rel (quando fechado)	→ Aberto c/Rel (quando fechado)	→ Aberto c/Rel (quando fechado)			

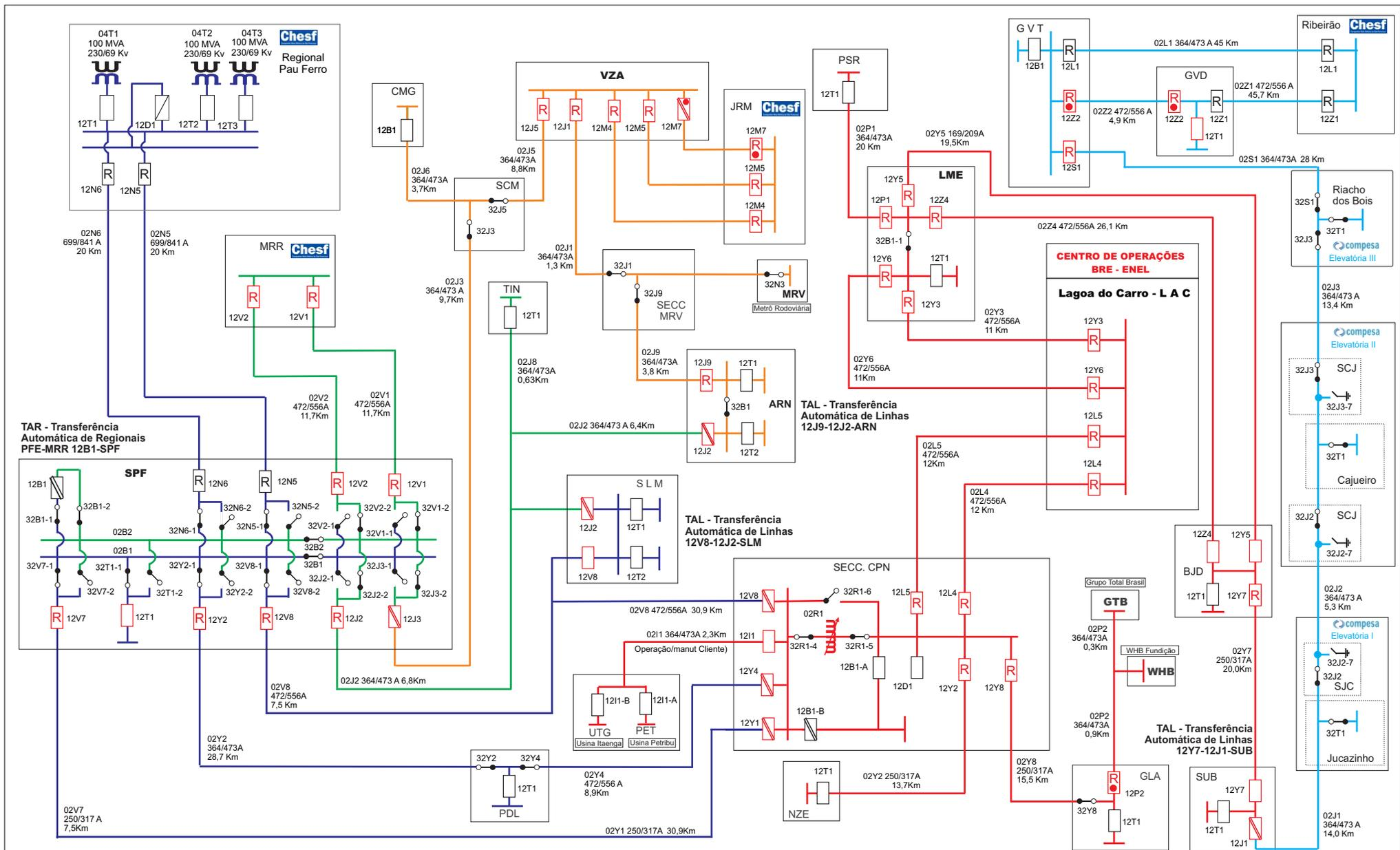

Dados das alterações		Legenda Disjuntores			Padrão de cores	NEOENERGIA PERNAMBUCO	STN - NOP - NOLT Supervisora NOLT - Eng. Elaine França
Natalício / 27.10.20	Transferência Sec CPN para Novo Regional Lagoa do Carro - LAC	Urbano	Predominante Rural	Rural	LAC PFE MRR JRM RIB		
Natalício / 31.01.21	Nova configuração SE SLM e SEC VZA	Aberto	Aberto	Aberto			
Natalício / 31.05.21	Tomada de carga nova LT 02Z4 LME/BJD	Fechado	Fechado	Fechado			
Natalício / 12.07.21	Transferência em caráter definitivo SE SUB de RIB para LAC	Fechado c/Rel.	Fechado c/Rel.	Fechado c/Rel.			
Natalício / 21.12.22	Entrada em operação disjuntores 12Y7 e 12J1-SUB.	Aberto c/Rel (quando fechado)	Aberto c/Rel (quando fechado)	Aberto c/Rel (quando fechado)			



# Anexo IV – Diagramas Unifilares dos Conjuntos

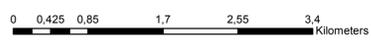
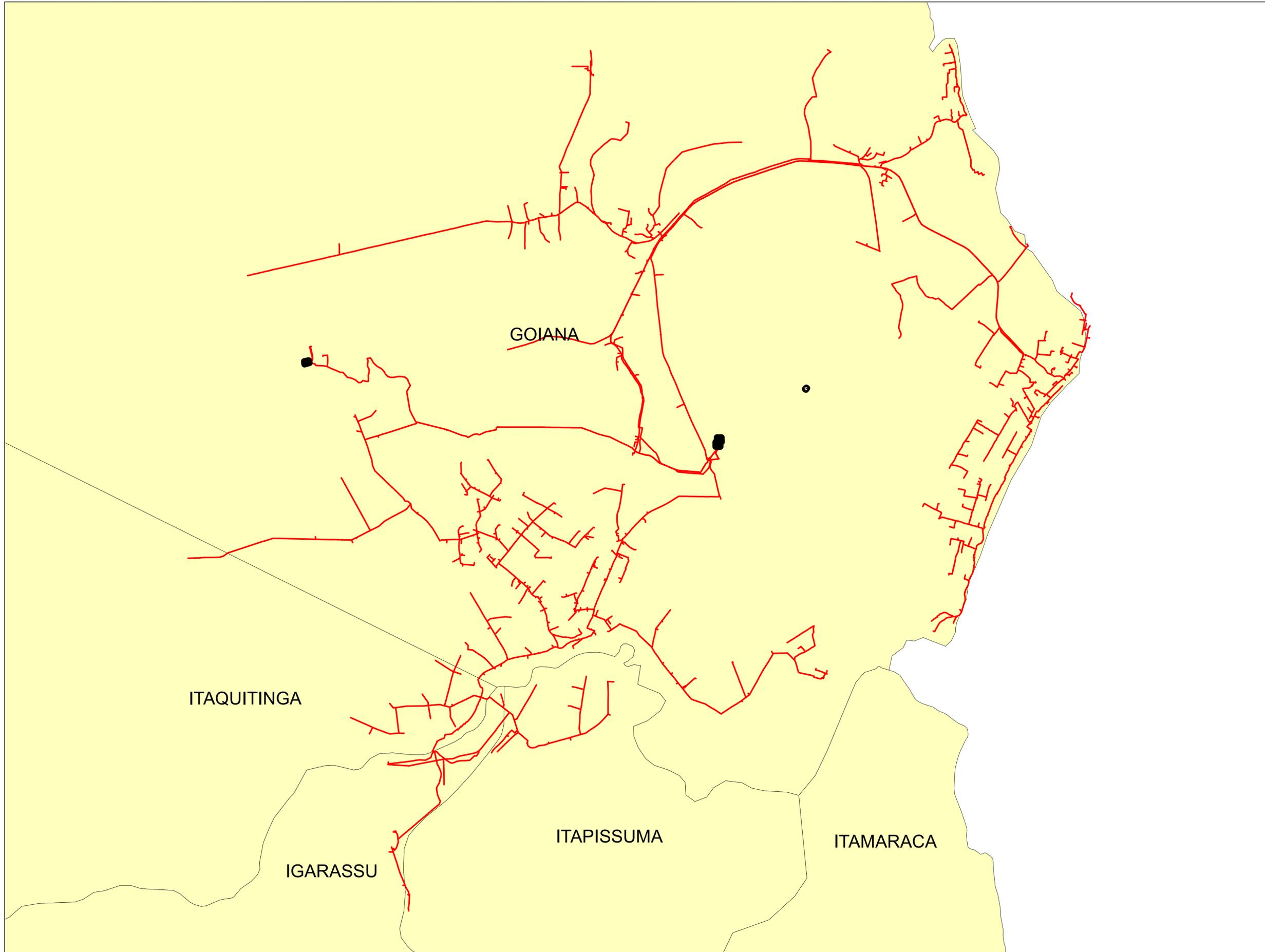

**Legendas**

- SUBESTAÇÃO
- ALIMENTADOR
- MUNICIPIO

	Descrição:	
	CONJUNTO:	
	Elaborado por:	Setor:
Data:	RBBS	RBBS
28/07/2022	Fonte dos dados:	Escala:
	GSE	1:40.050

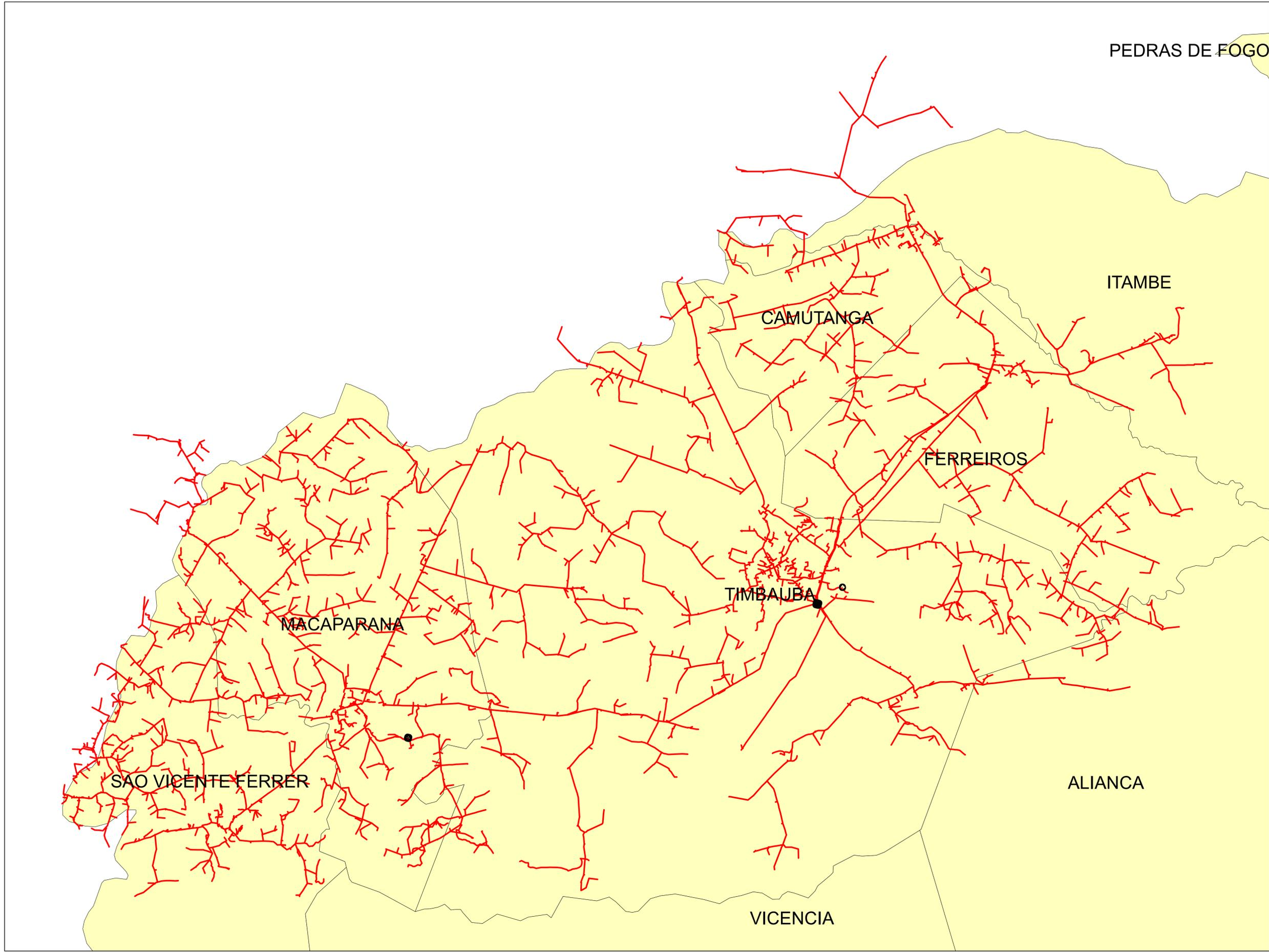

**Legendas**

-  SUBESTAÇÃO
-  ALIMENTADOR
-  MUNICIPIO

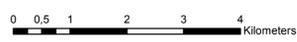

	Descrição:	
	CONJUNTO:	
	Elaborado por:	Setor:
Data:	RBBS	RBBS
28/07/2022	Fonte dos dados:	Escala:
	GSE	1:62.120

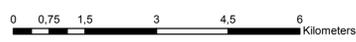
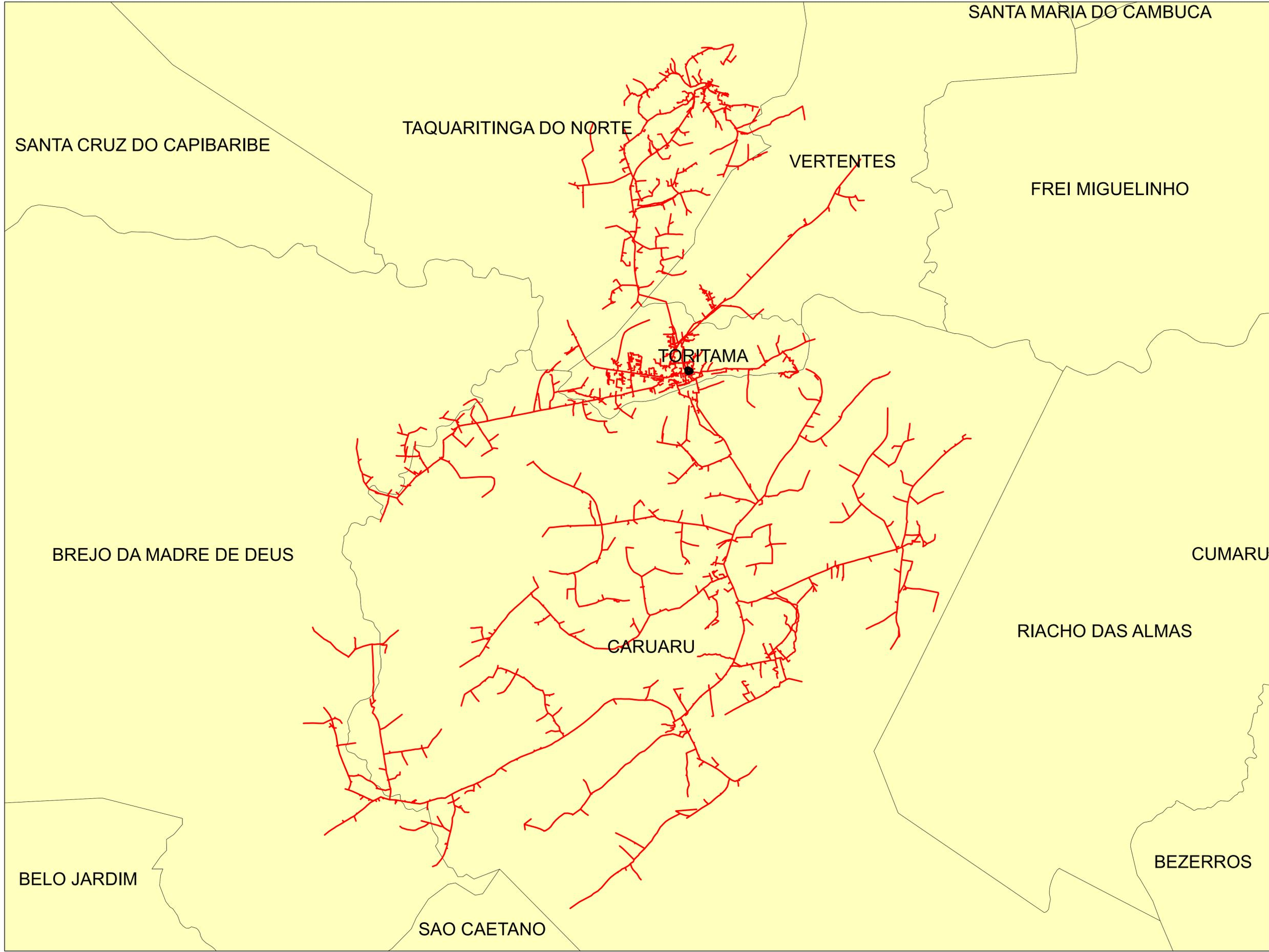

**Legendas**

- SUBESTAÇÃO
- ALIMENTADOR
- MUNICIPIO

	Descrição:	
	CONJUNTO:	
	Elaborado por:	Setor:
Data:	RBBS	RBBS
28/07/2022	Fonte dos dados:	Escala:
	GSE	1:73.850

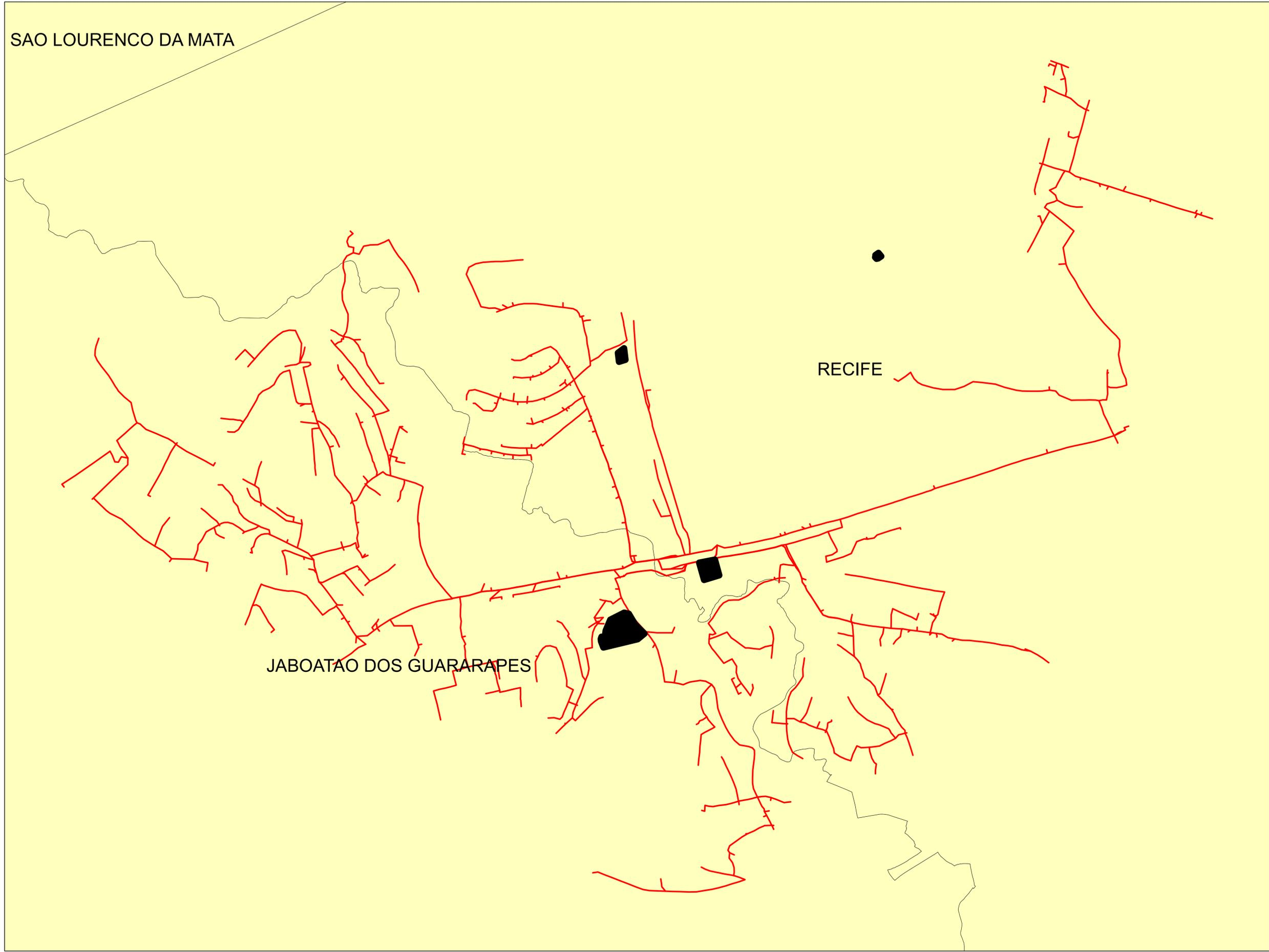

**Legendas**

-  SUBESTAÇÃO
-  ALIMENTADOR
-  MUNICIPIO

	Descrição:	
	CONJUNTO:	
	Elaborado por:	Setor:
Data:	RBBS	RBBS
28/07/2022	Fonte dos dados:	Escala:
	GSE	1:11.040

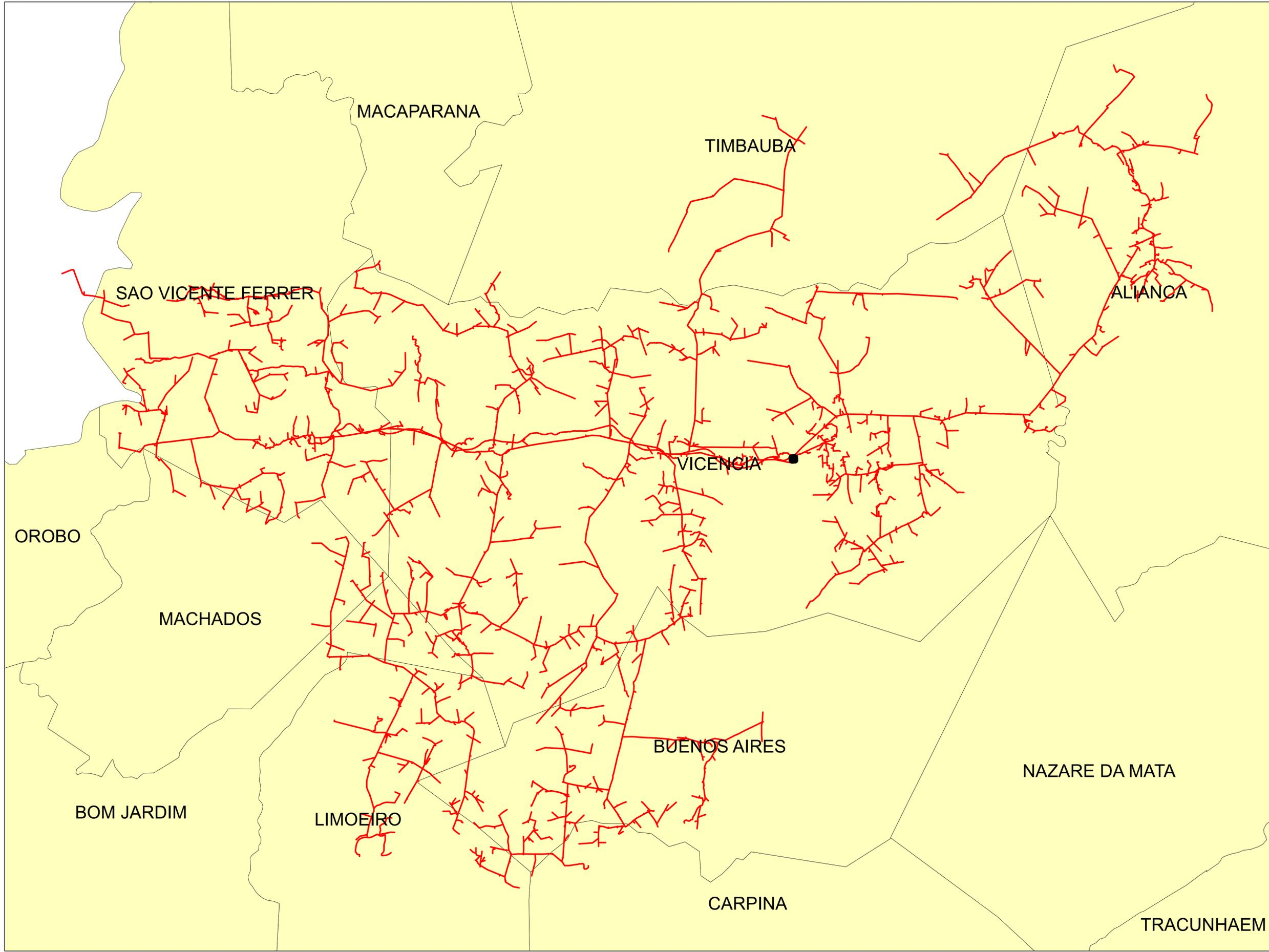

**Legendas**

- SUBESTAÇÃO
- ALIMENTADOR
- MUNICIPIO



	Descrição:	
	CONJUNTO:	
	Elaborado por:	Setor:
Data:	RBBS	RBBS
28/07/2022	Fonte dos dados:	Escala:
	GSE	1:56.520

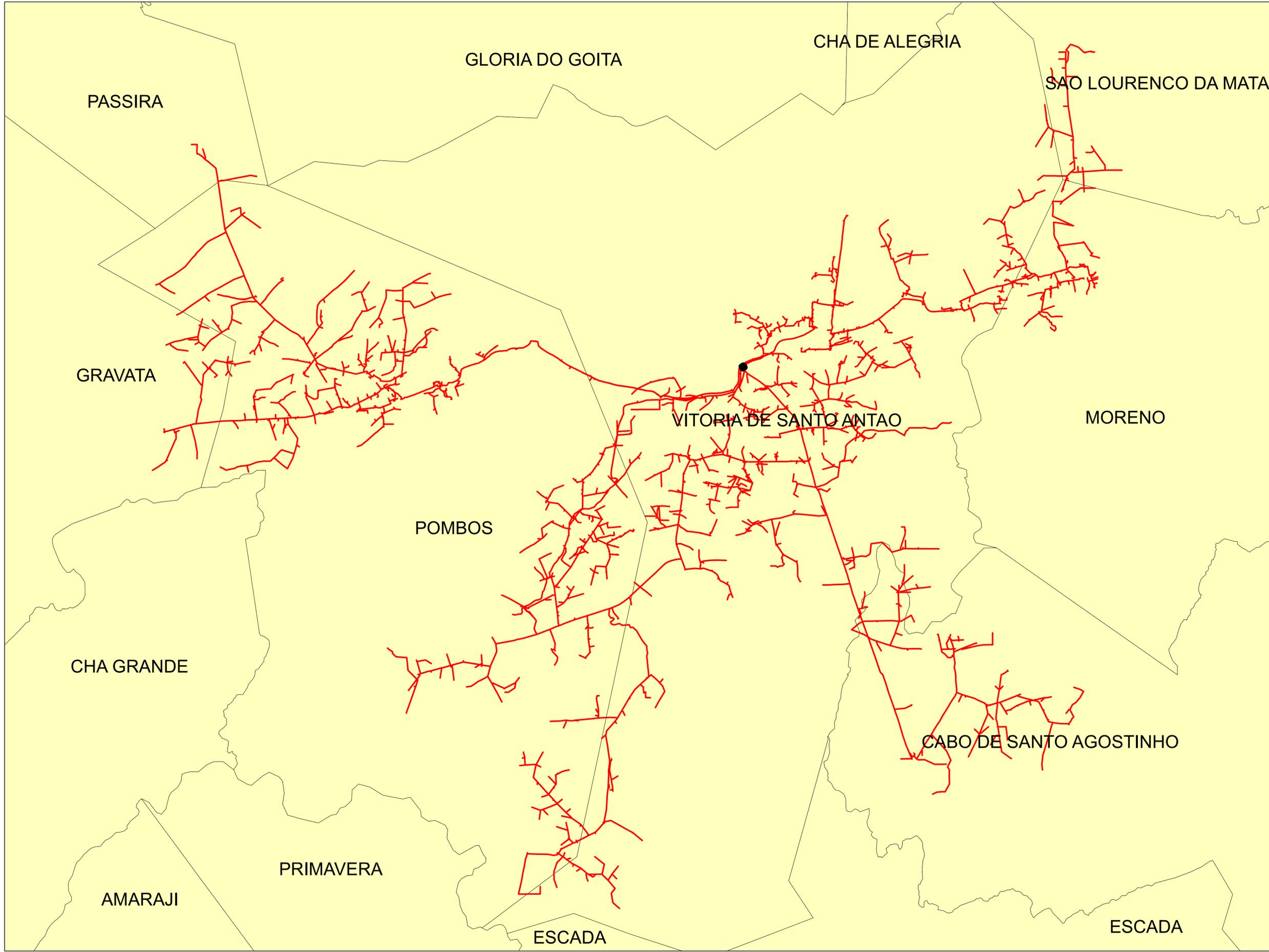

**Legendas**

- SUBESTAÇÃO
- ALIMENTADOR
- MUNICIPIO



	Descrição:	
	CONJUNTO:	
	Elaborado por:	Setor:
Data:	RBBS	RBBS
28/07/2022	Fonte dos dados:	Escala:
	GSE	1:59.040

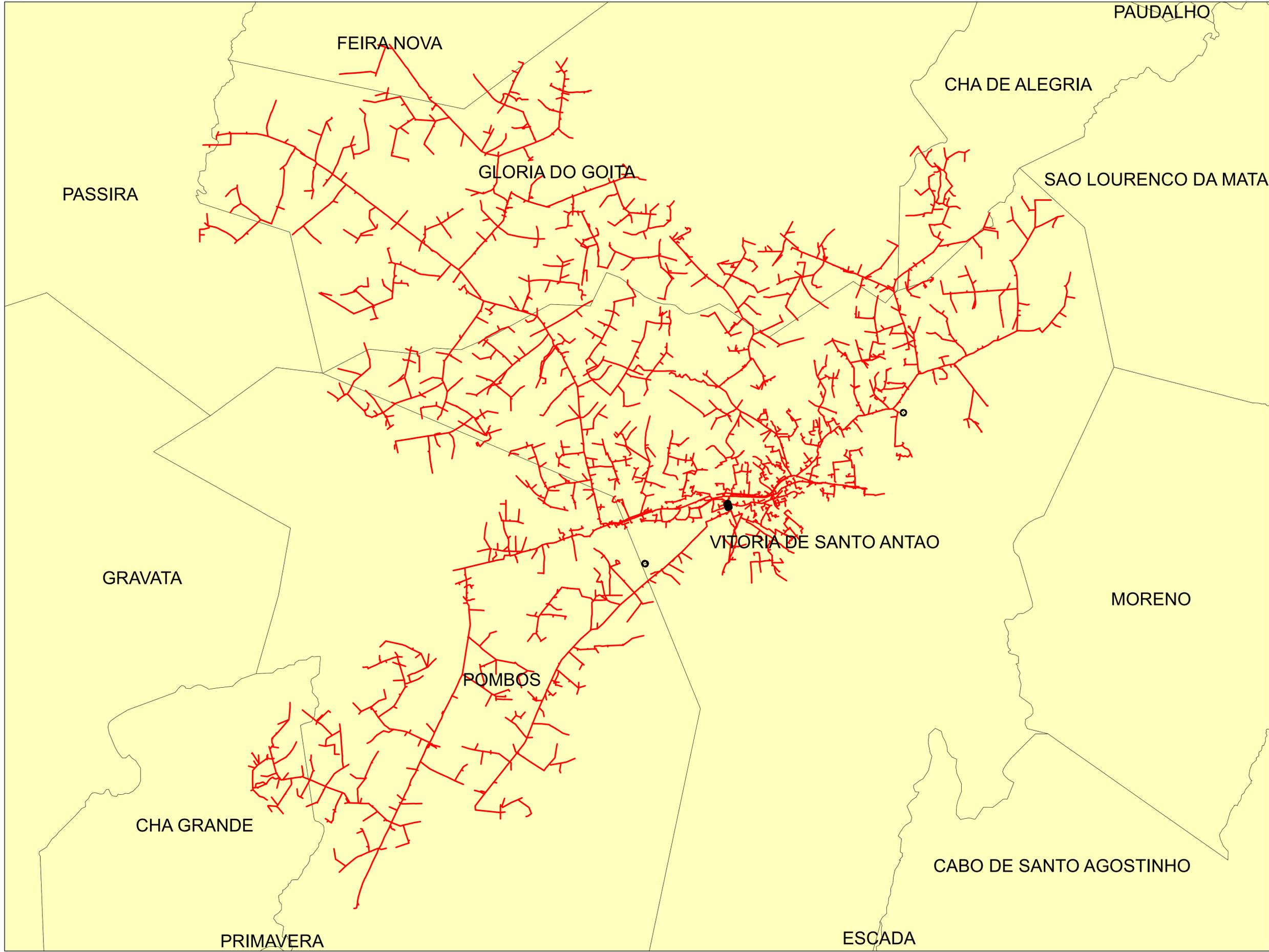

**Legendas**

- SUBESTAÇÃO
- ALIMENTADOR
- MUNICIPIO

	Descrição:	
	CONJUNTO:	
	Elaborado por:	Setor:
Data:	RBBS	RBBS
28/07/2022	Fonte dos dados:	Escala:
	GSE	1:59.310



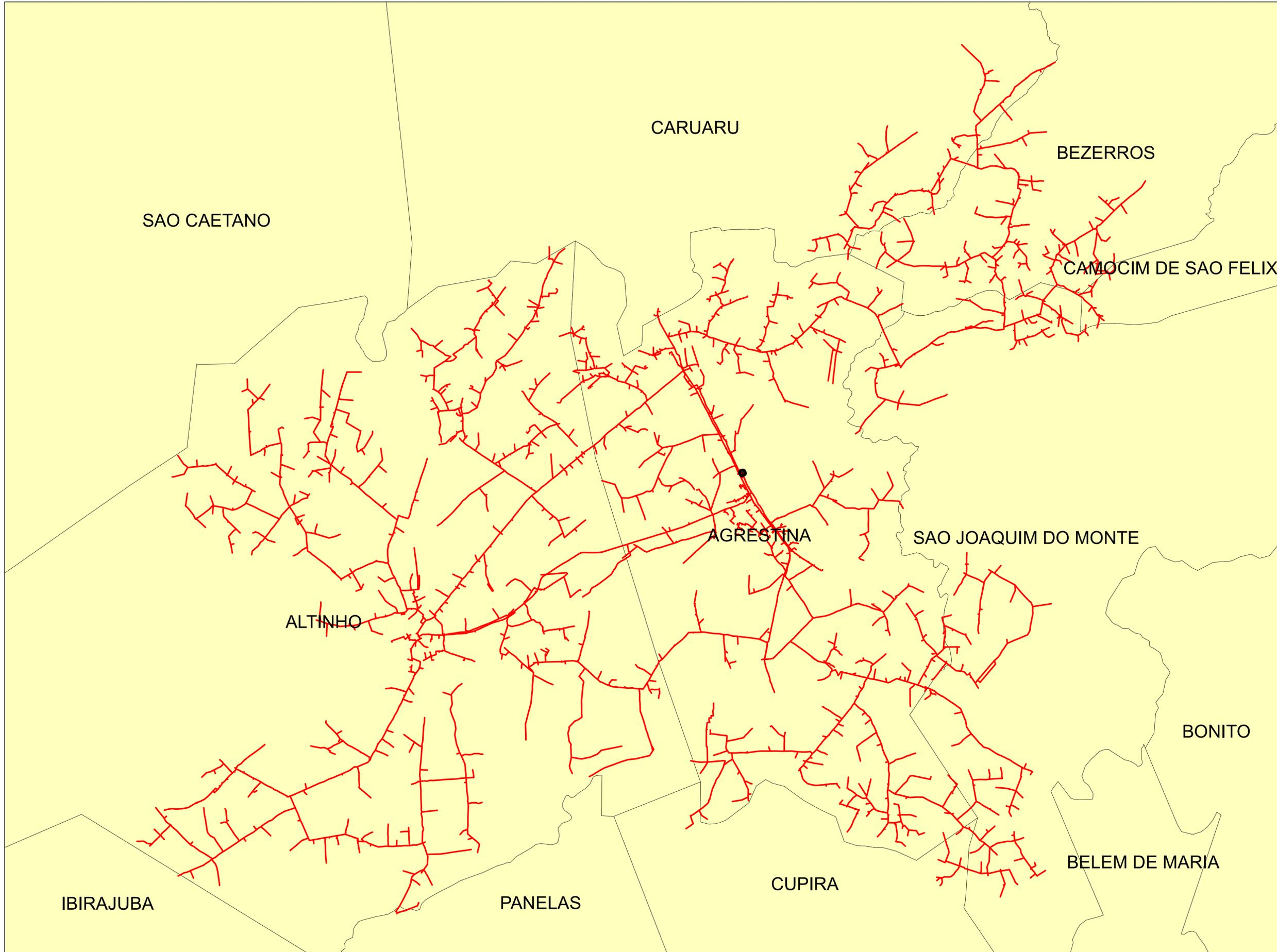

**Legendas**

-  SUBESTAÇÃO
-  ALIMENTADOR
-  MUNICIPIO



	Descrição:	
	CONJUNTO:	
	Elaborado por:	Setor:
Data:	RBBS	RBBS
28/07/2022	Fonte dos dados:	Escala:
	GSE	1:65.180

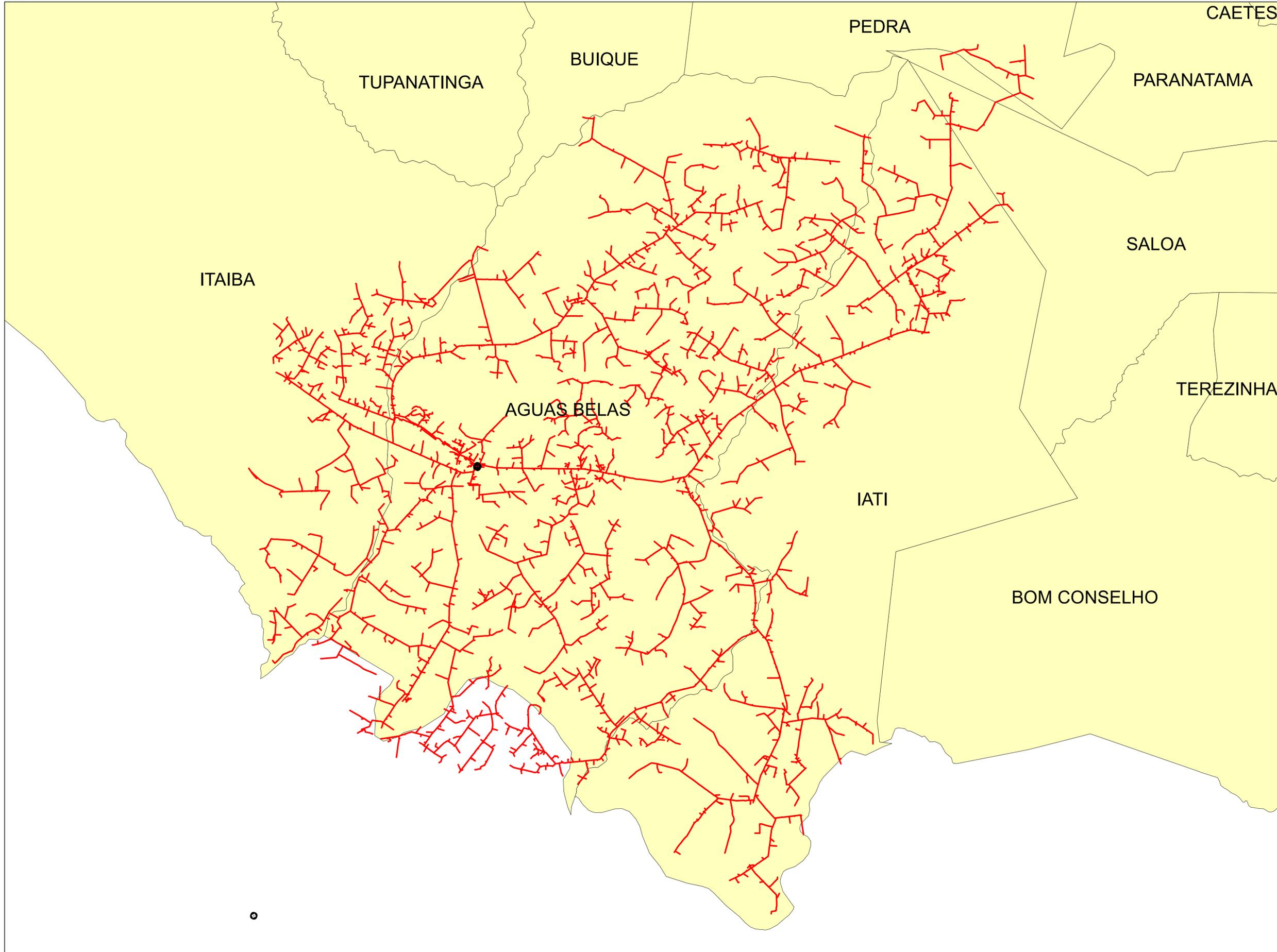

**Legendas**

- SUBESTAÇÃO
- ALIMENTADOR
- MUNICIPIO

	Descrição:	
	CONJUNTO:	
	Elaborado por:	Setor:
Data:	RBBS	RBBS
28/07/2022	Fonte dos dados:	Escala:
	GSE	1:115.170

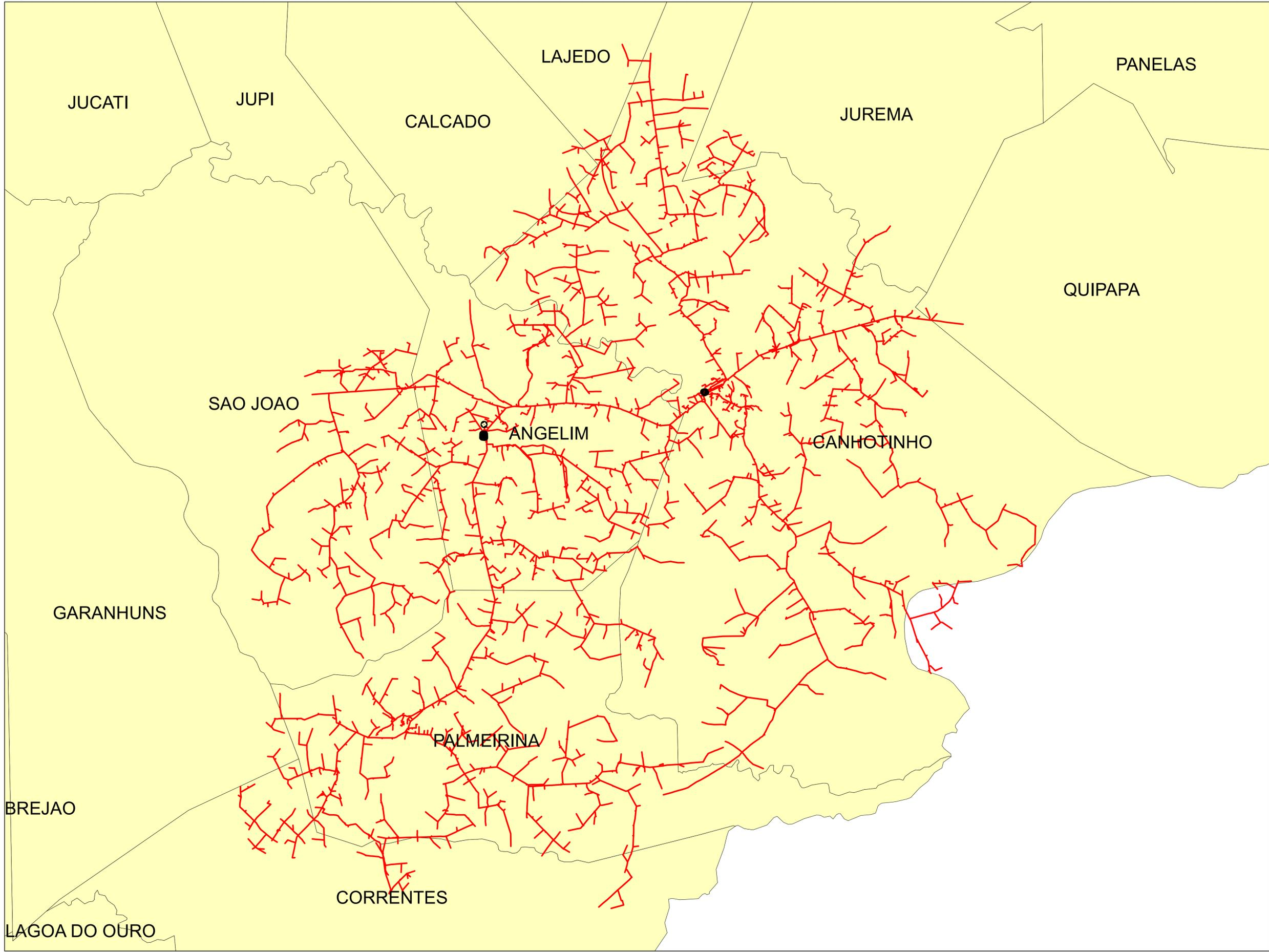

**Legendas**

- SUBESTAÇÃO
- ALIMENTADOR
- MUNICIPIO

	Descrição:	
	CONJUNTO:	
	Elaborado por:	Setor:
Data:	RBBS	RBBS
28/07/2022	Fonte dos dados:	Escala:
	GSE	1:78.530

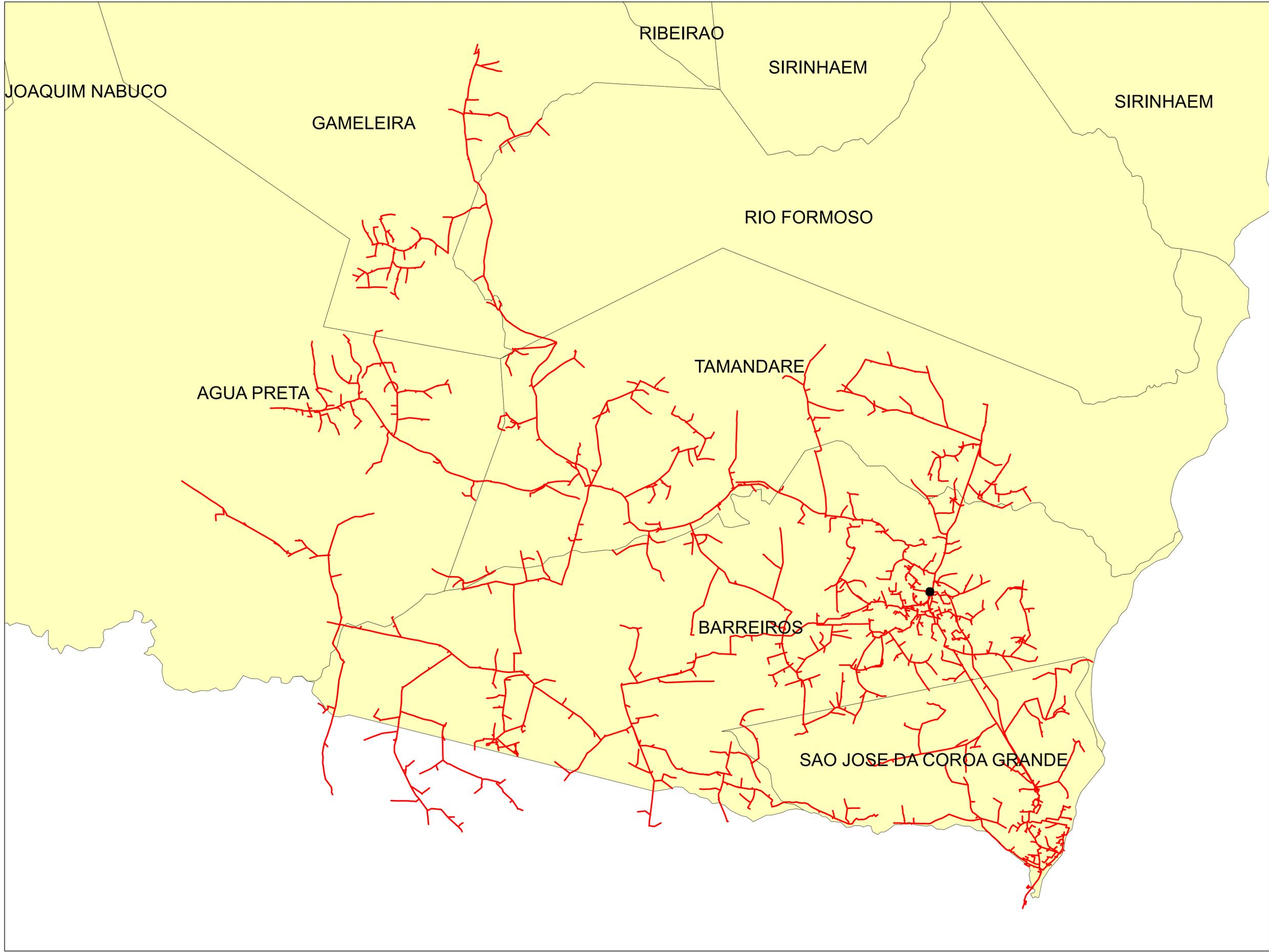

**Legendas**

-  SUBESTAÇÃO
-  ALIMENTADOR
-  MUNICIPIO



	Descrição:	
	CONJUNTO:	
	Elaborado por:	Setor:
Data:	RBBS	RBBS
28/07/2022	Fonte dos dados:	Escala:
	GSE	1:70.560

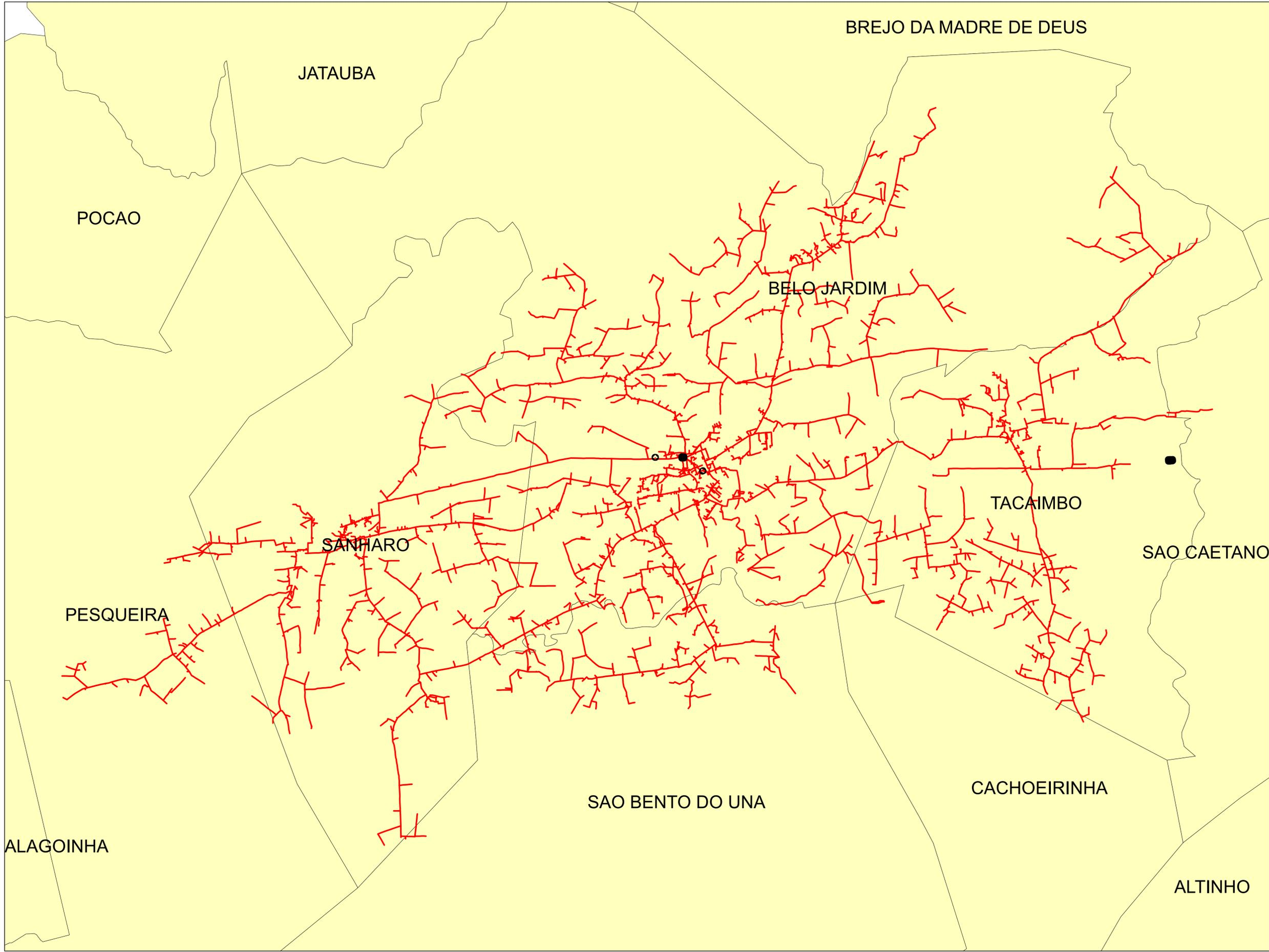

**Legendas**

- SUBESTAÇÃO
- ALIMENTADOR
- MUNICIPIO

	Descrição:	
	CONJUNTO:	
	Elaborado por:	Setor:
Data:	RBBS	RBBS
28/07/2022	Fonte dos dados:	Escala:
	GSE	1:82.890

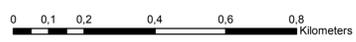
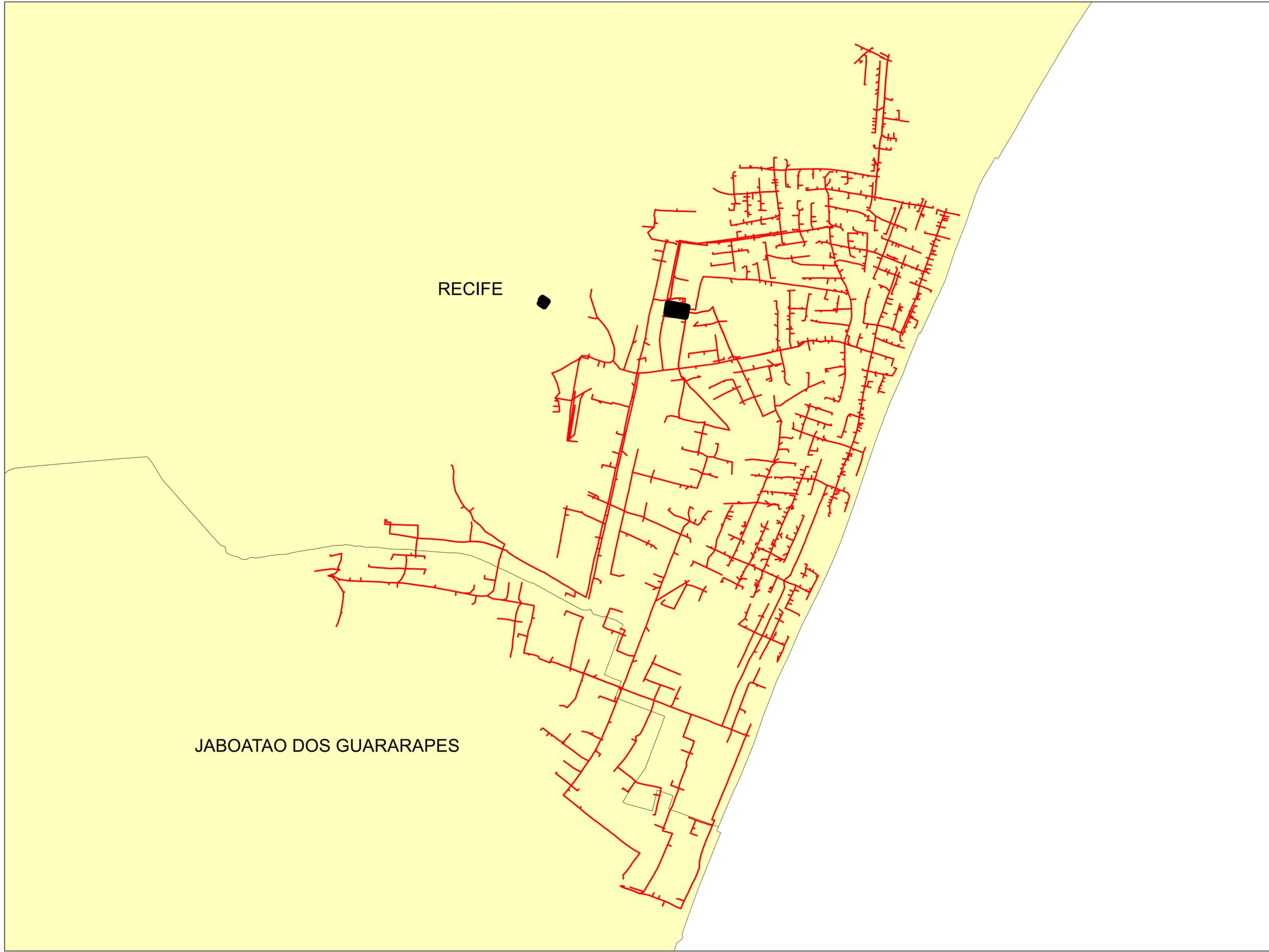

**Legendas**

- SUBESTAÇÃO
- ALIMENTADOR
- MUNICIPIO

	Descrição:	
	CONJUNTO:	
	Elaborado por:	Setor:
Data:	RBBS	RBBS
28/07/2022	Fonte dos dados:	Escala:
	GSE	1:9.960

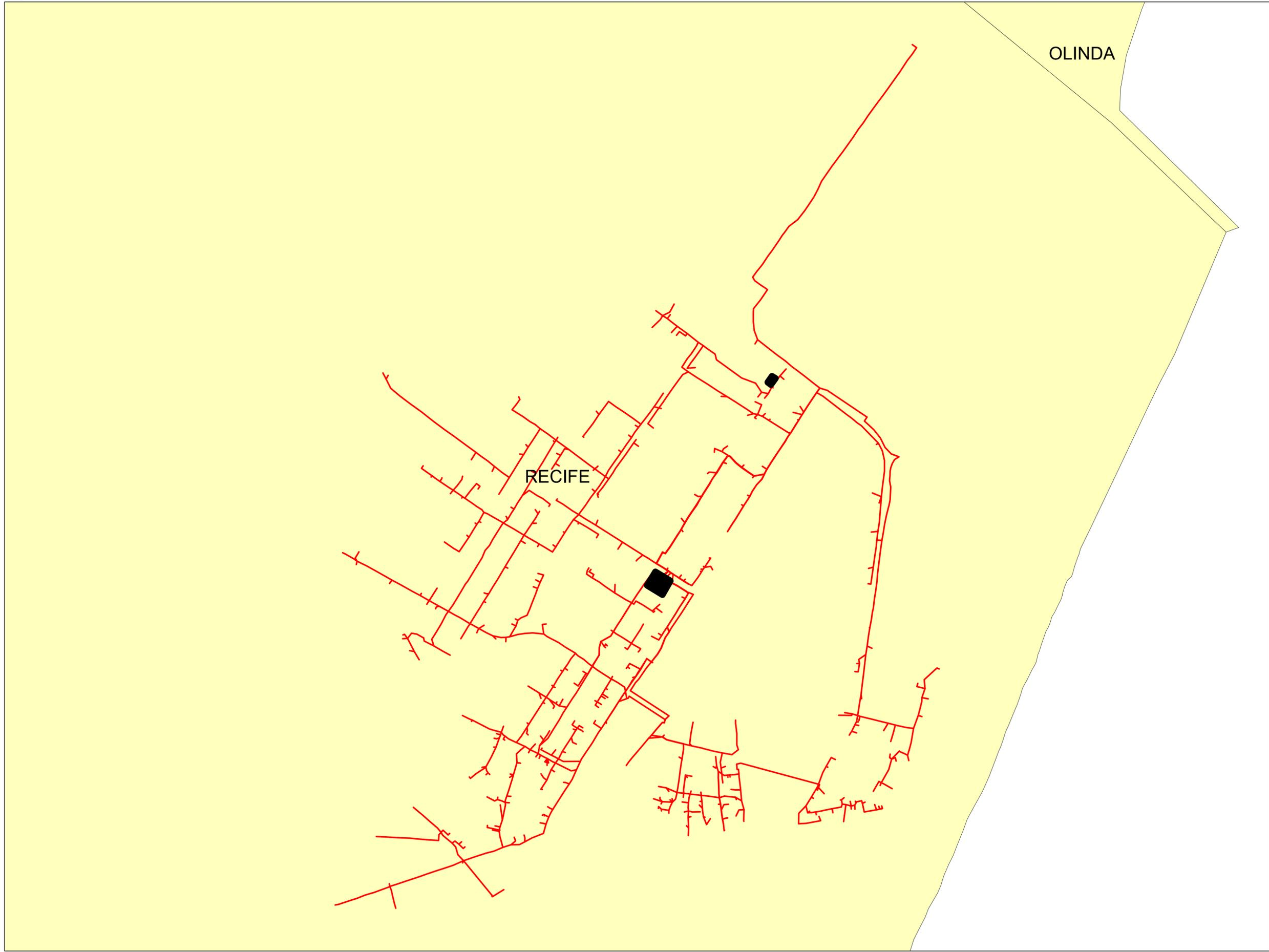

**Legendas**

-  SUBESTAÇÃO
-  ALIMENTADOR
-  MUNICIPIO

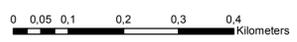

	Descrição:	
	CONJUNTO:	
	Elaborado por:	Setor:
Data:	RBBS	RBBS
28/07/2022	Fonte dos dados:	Escala:
	GSE	1:6.400

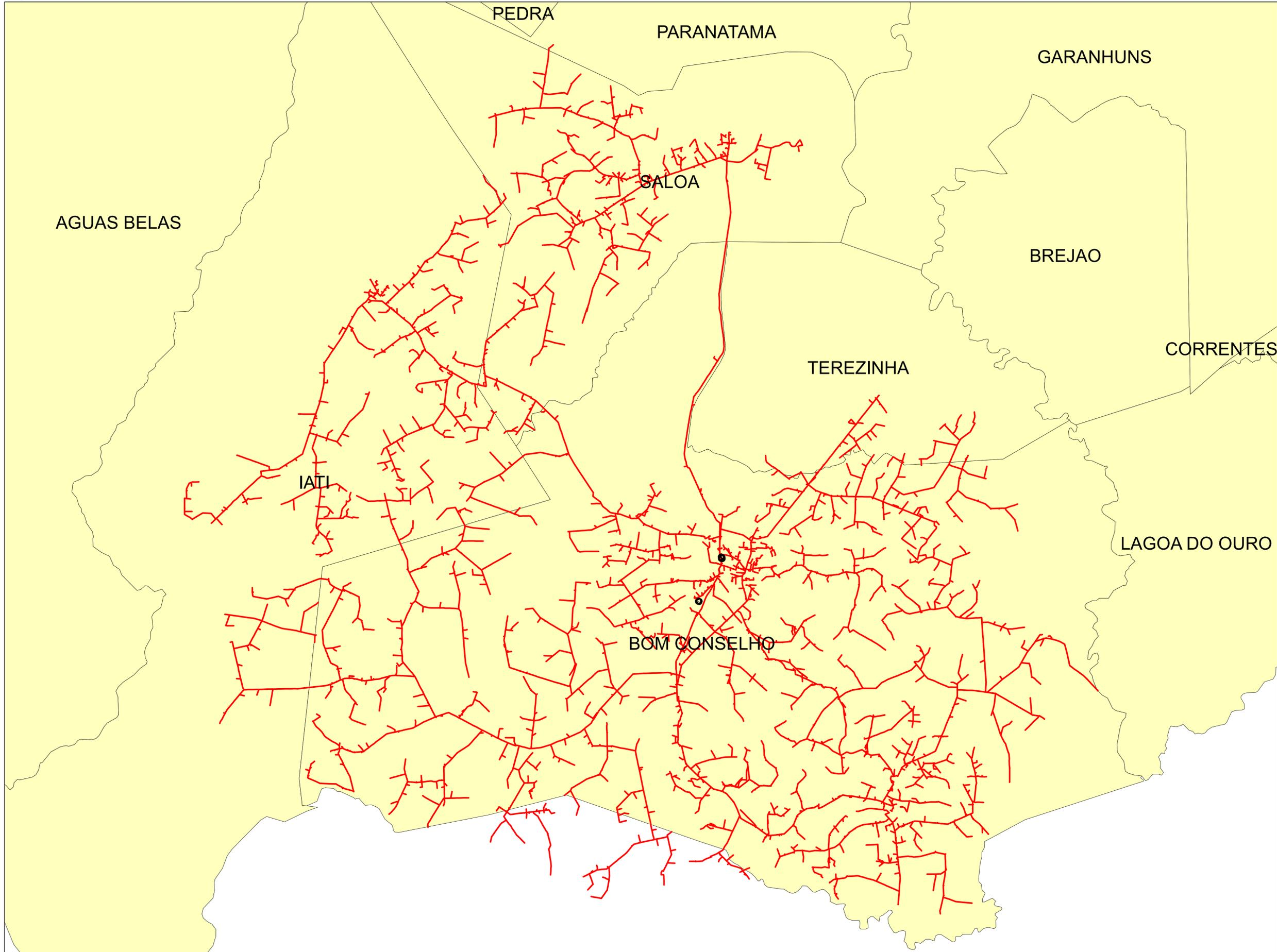

**Legendas**

- SUBESTAÇÃO
- ALIMENTADOR
- MUNICIPIO

	Descrição:	
	CONJUNTO:	
	Elaborado por:	Setor:
Data:	RBBS	RBBS
28/07/2022	Fonte dos dados:	Escala:
	GSE	1:91.870



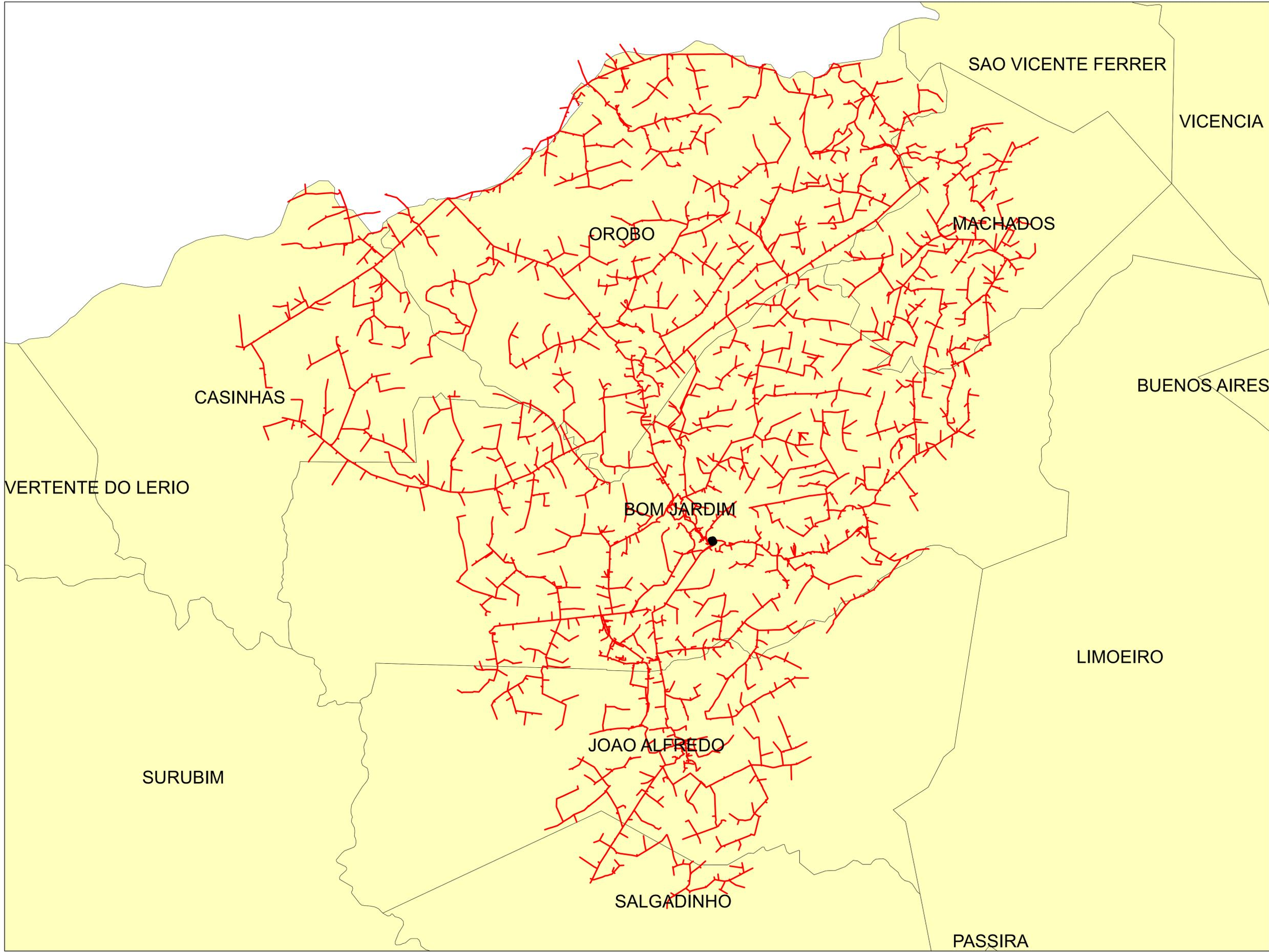

**Legendas**

-  SUBESTAÇÃO
-  ALIMENTADOR
-  MUNICIPIO

	Descrição:	
	CONJUNTO:	
	Elaborado por:	Setor:
Data:	RBBS	RBBS
28/07/2022	Fonte dos dados:	Escala:
	GSE	1:59.950

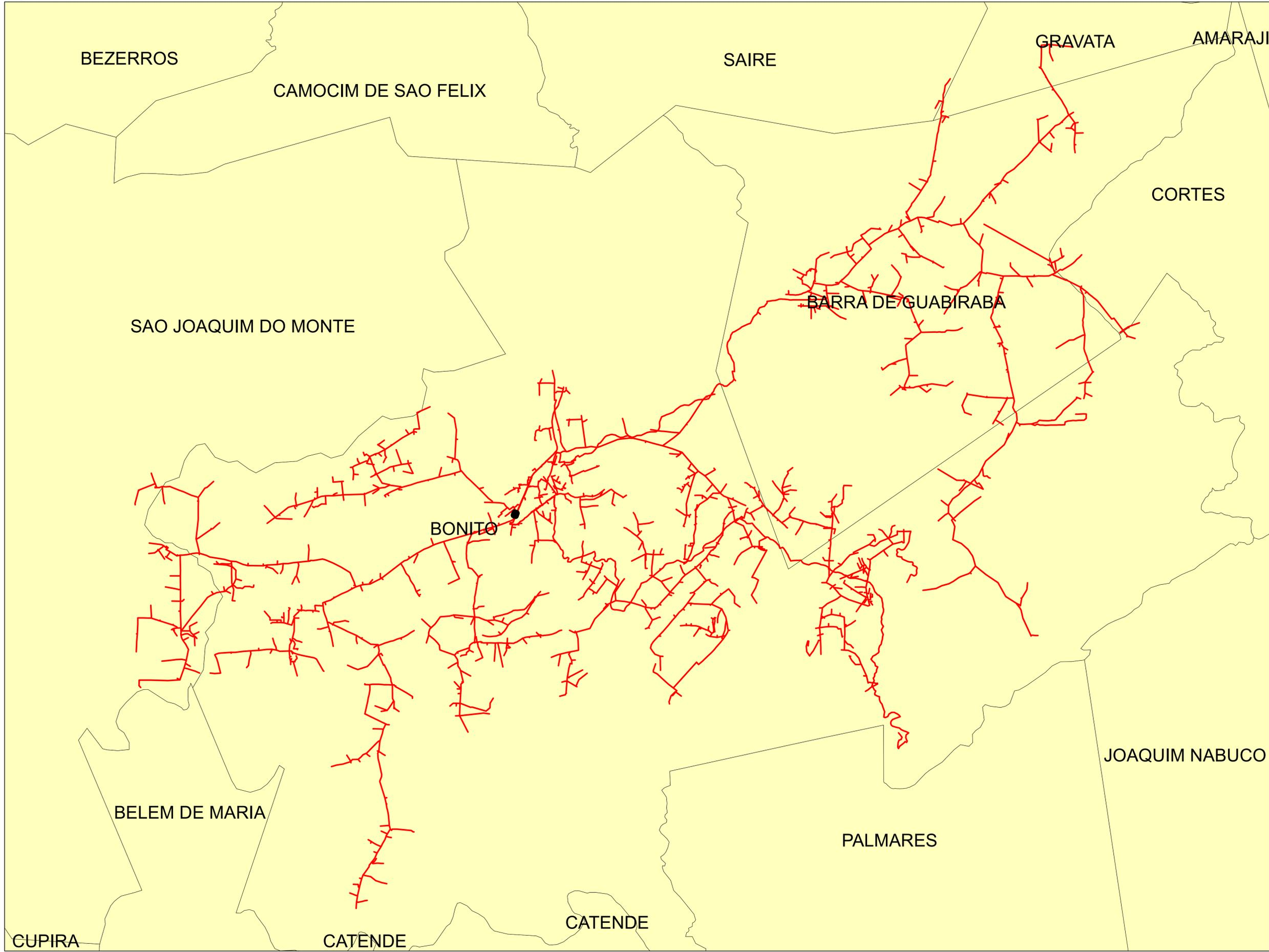

**Legendas**

-  SUBESTAÇÃO
-  ALIMENTADOR
-  MUNICIPIO



	Descrição:	
	CONJUNTO:	
	Elaborado por:	Setor:
Data:	RBBS	RBBS
28/07/2022	Fonte dos dados:	Escala:
	GSE	1:53.500

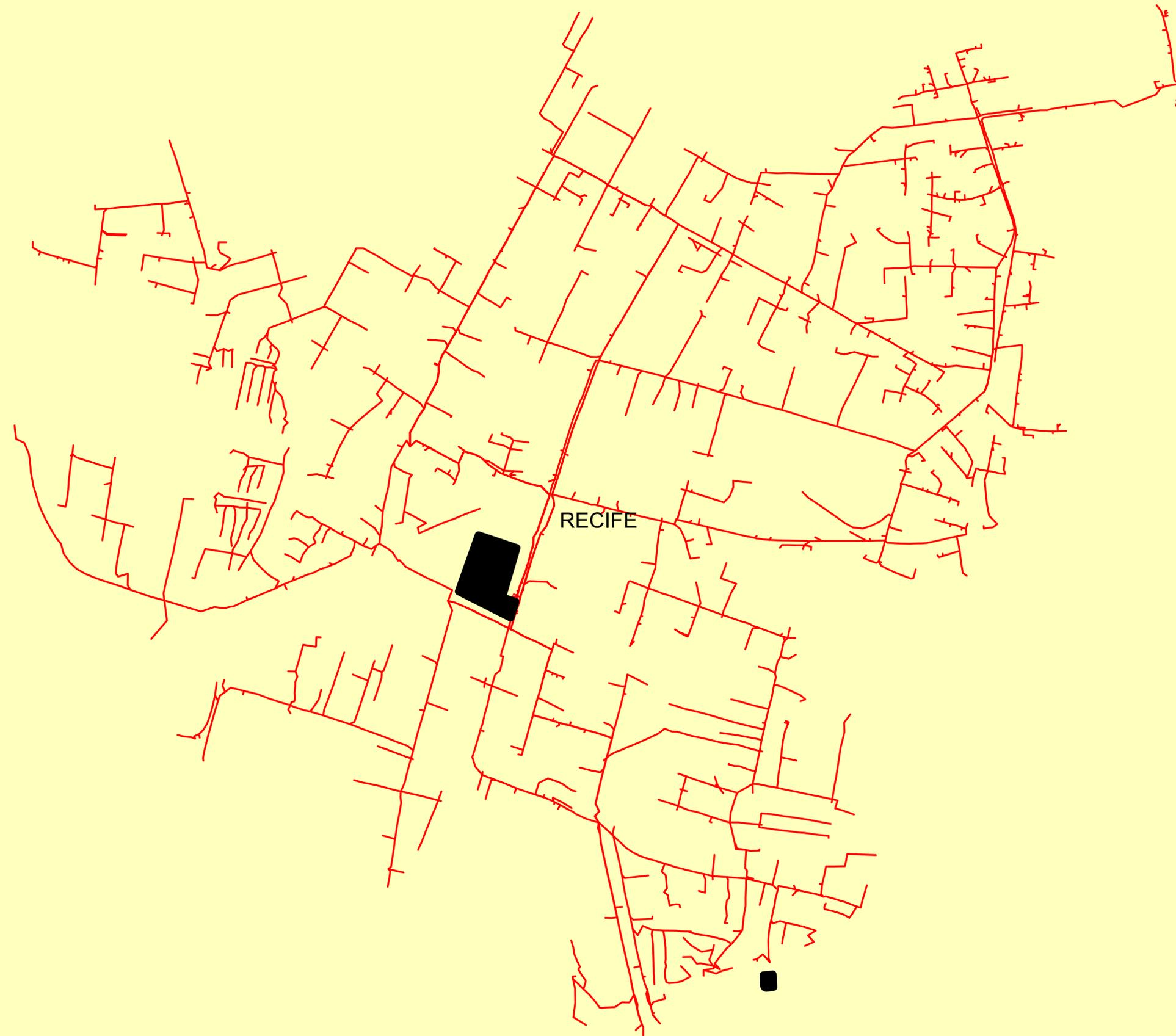

Legendas	
	SUBESTAÇÃO
	ALIMENTADOR
	MUNICIPIO

	Descrição:	
	CONJUNTO:	
	Elaborado por:	Setor:
Data:	RBBS	RBBS
28/07/2022	Fonte dos dados:	Escala:
	GSE	1:9.080

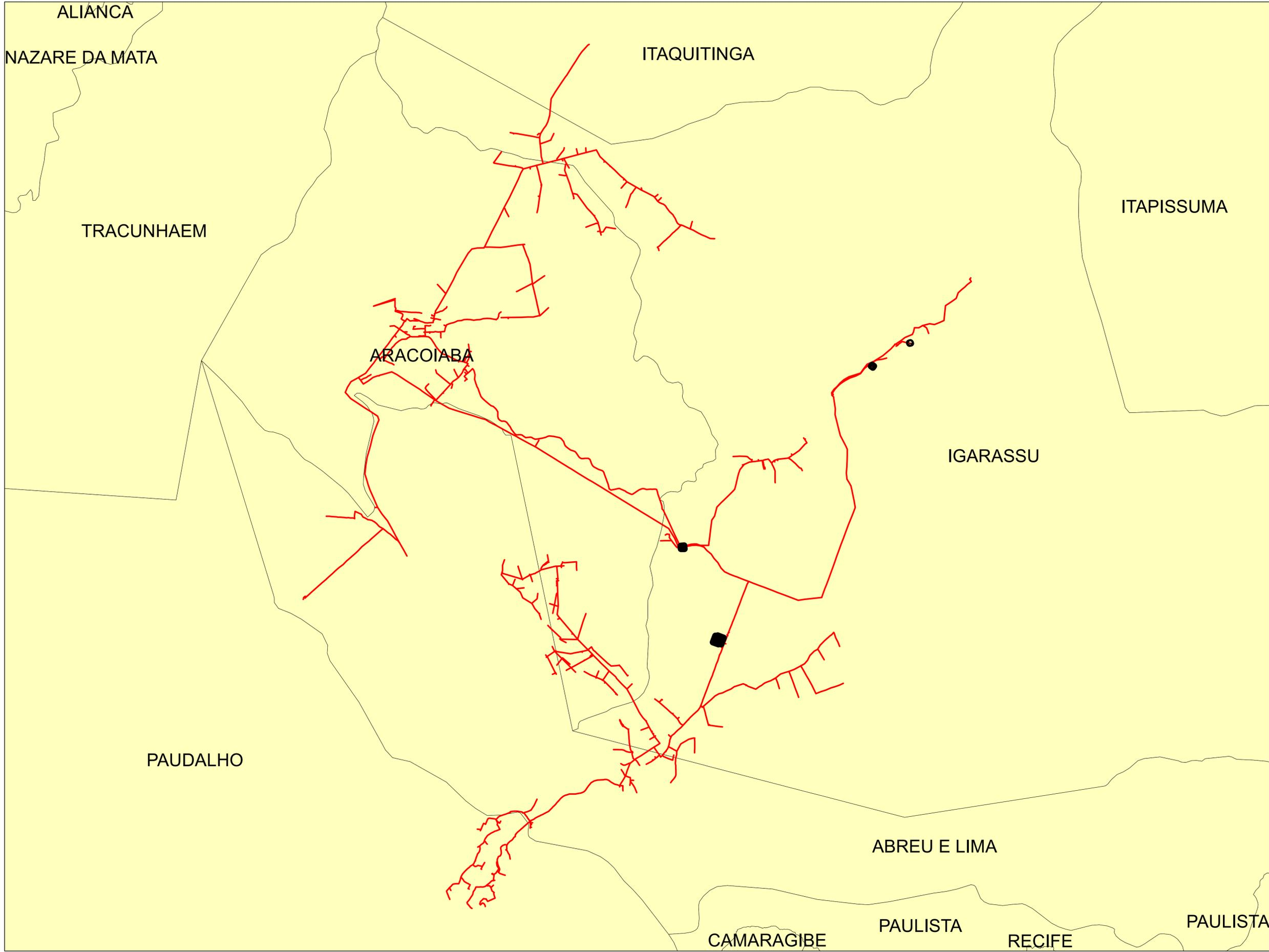

**Legendas**

-  SUBESTAÇÃO
-  ALIMENTADOR
-  MUNICIPIO



	Descrição:	
	CONJUNTO:	
	Elaborado por:	Setor:
Data:	RBBS	RBBS
28/07/2022	Fonte dos dados:	Escala:
	GSE	1:46.520

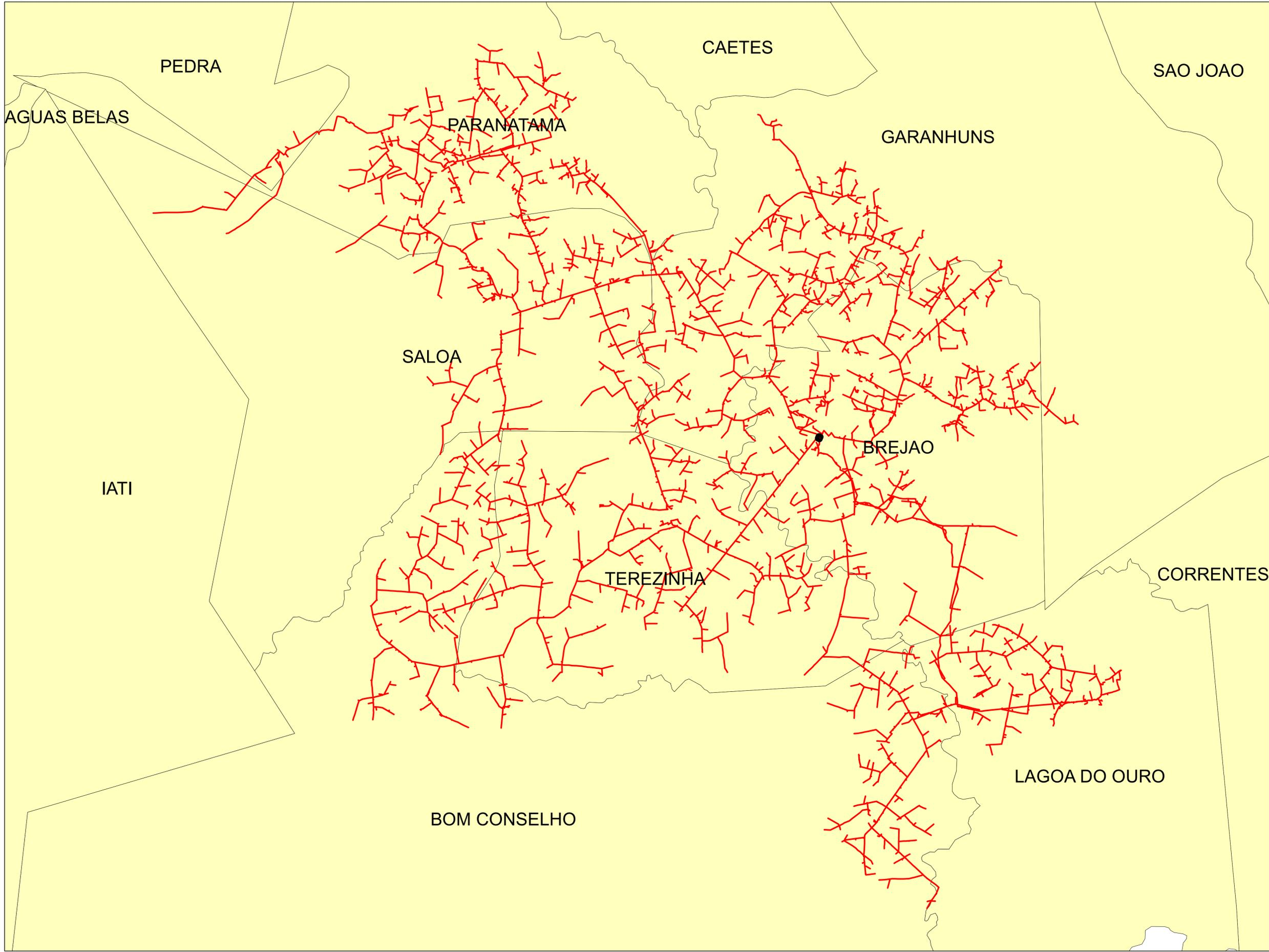

**Legendas**

-  SUBESTAÇÃO
-  ALIMENTADOR
-  MUNICIPIO



	Descrição:	
	CONJUNTO:	
	Elaborado por:	Setor:
Data:	RBBS	RBBS
28/07/2022	Fonte dos dados:	Escala:
	GSE	1:77.870

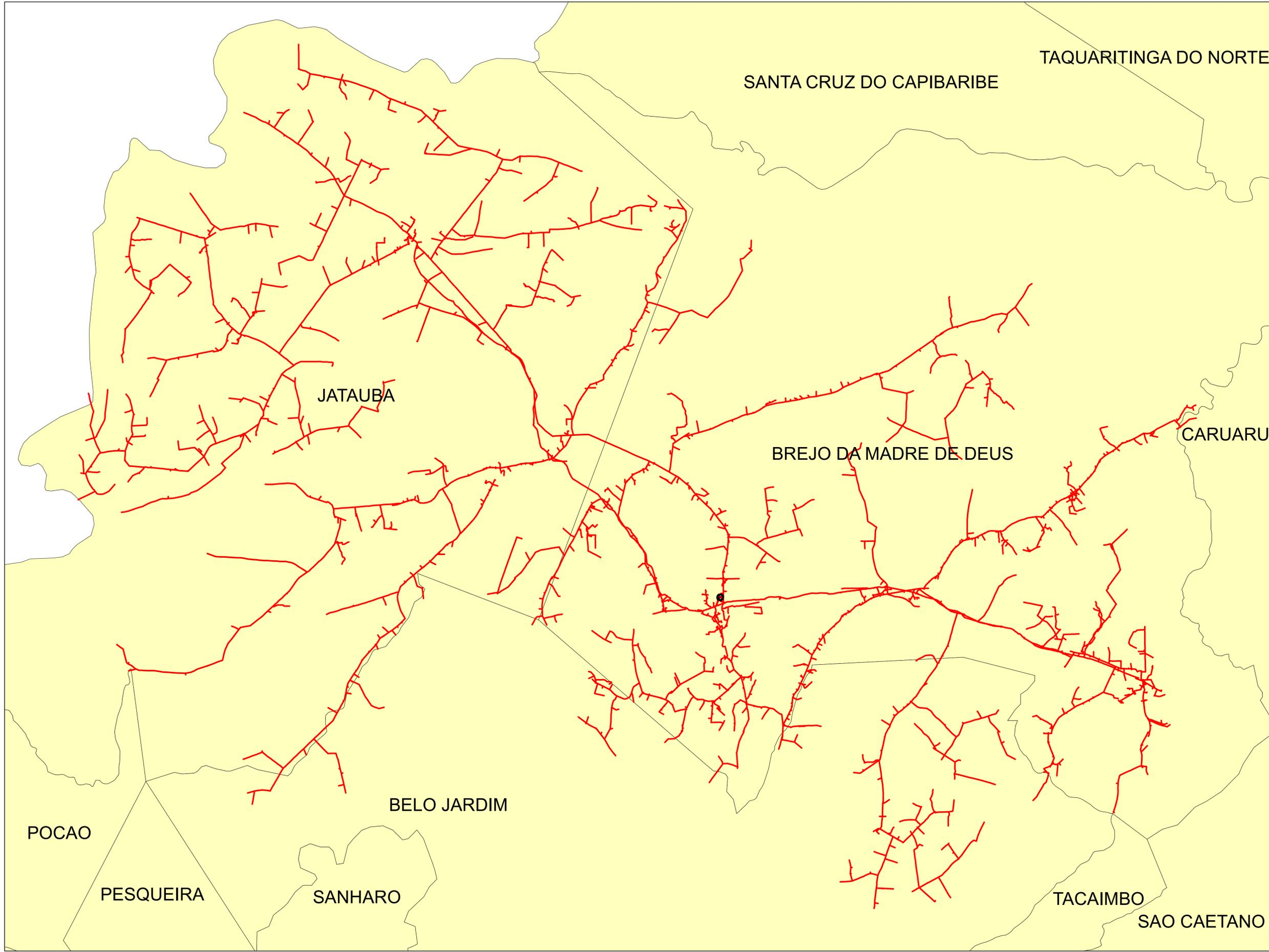

**Legendas**

- SUBESTAÇÃO
- ALIMENTADOR
- MUNICIPIO



	Descrição:	
	CONJUNTO:	
	Elaborado por:	Setor:
Data:	RBBS	RBBS
28/07/2022	Fonte dos dados:	Escala:
	GSE	1:82.880



ESCADA

IPOJUCA

CABO DE SANTO AGOSTINHO

**Legendas**

-  SUBESTAÇÃO
-  ALIMENTADOR
-  MUNICIPIO

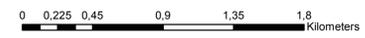

	Descrição:	
	CONJUNTO:	
	Elaborado por:	Setor:
Data:	RBBS	RBBS
28/07/2022	Fonte dos dados:	Escala:
	GSE	1:22.540

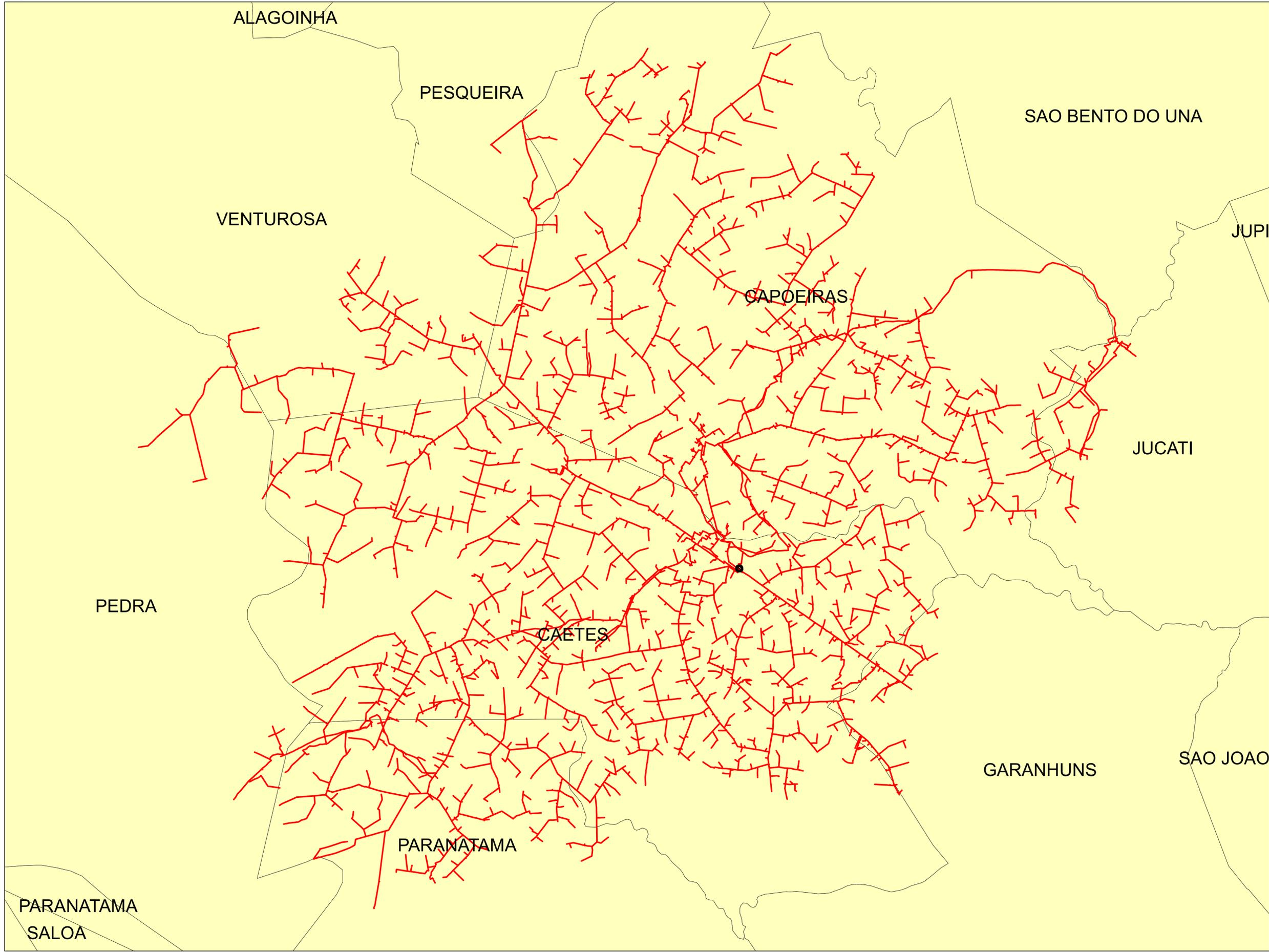

**Legendas**

-  SUBESTAÇÃO
-  ALIMENTADOR
-  MUNICIPIO



	Descrição:	
	CONJUNTO:	
	Elaborado por:	Setor:
Data:	RBBS	RBBS
28/07/2022	Fonte dos dados:	Escala:
	GSE	1:67.940



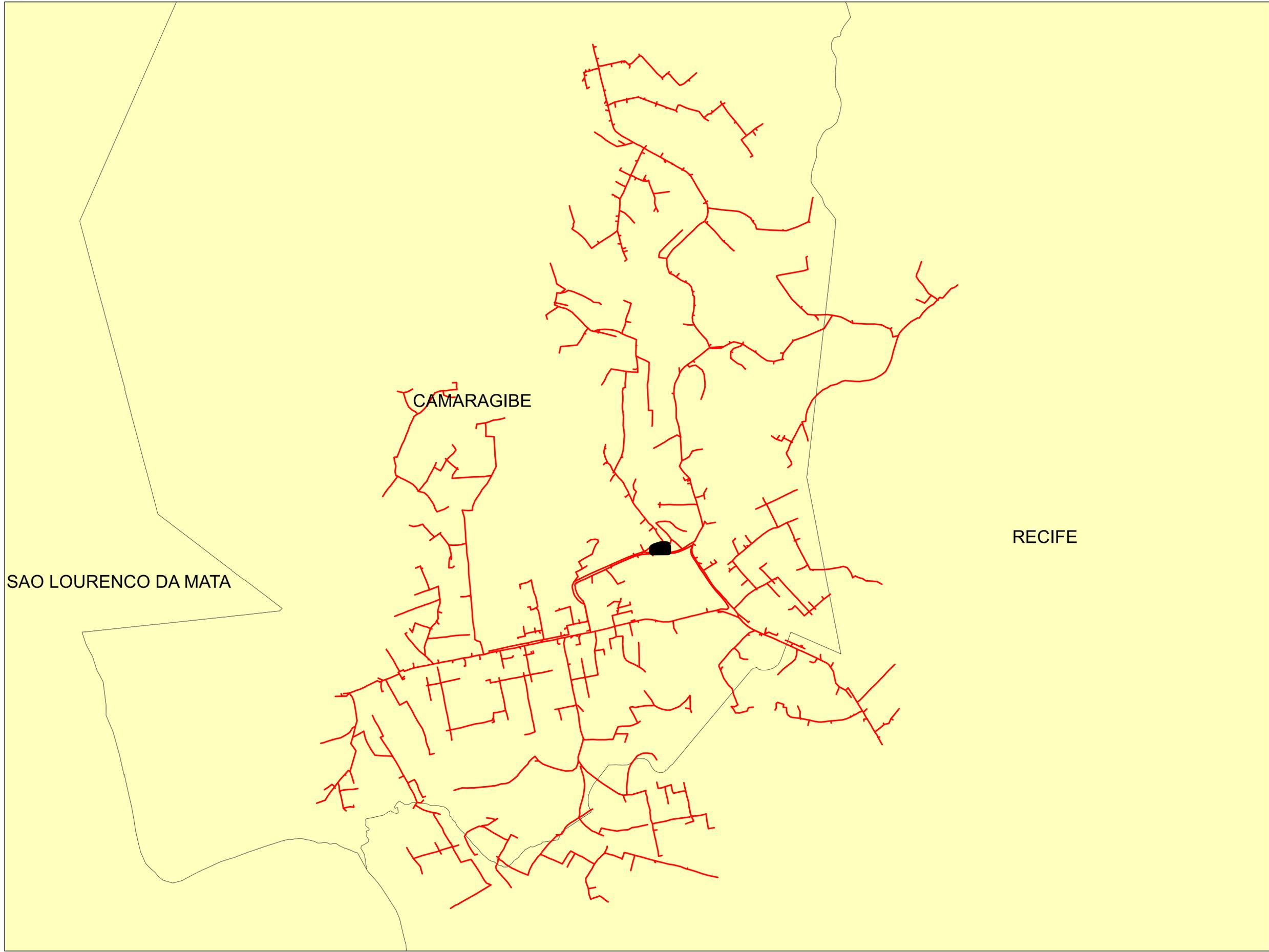

**Legendas**

- SUBESTAÇÃO
- ALIMENTADOR
- MUNICIPIO

	Descrição:	
	CONJUNTO:	
	Elaborado por:	Setor:
Data:	RBBS	RBBS
28/07/2022	Fonte dos dados:	Escala:
	GSE	1:14.480

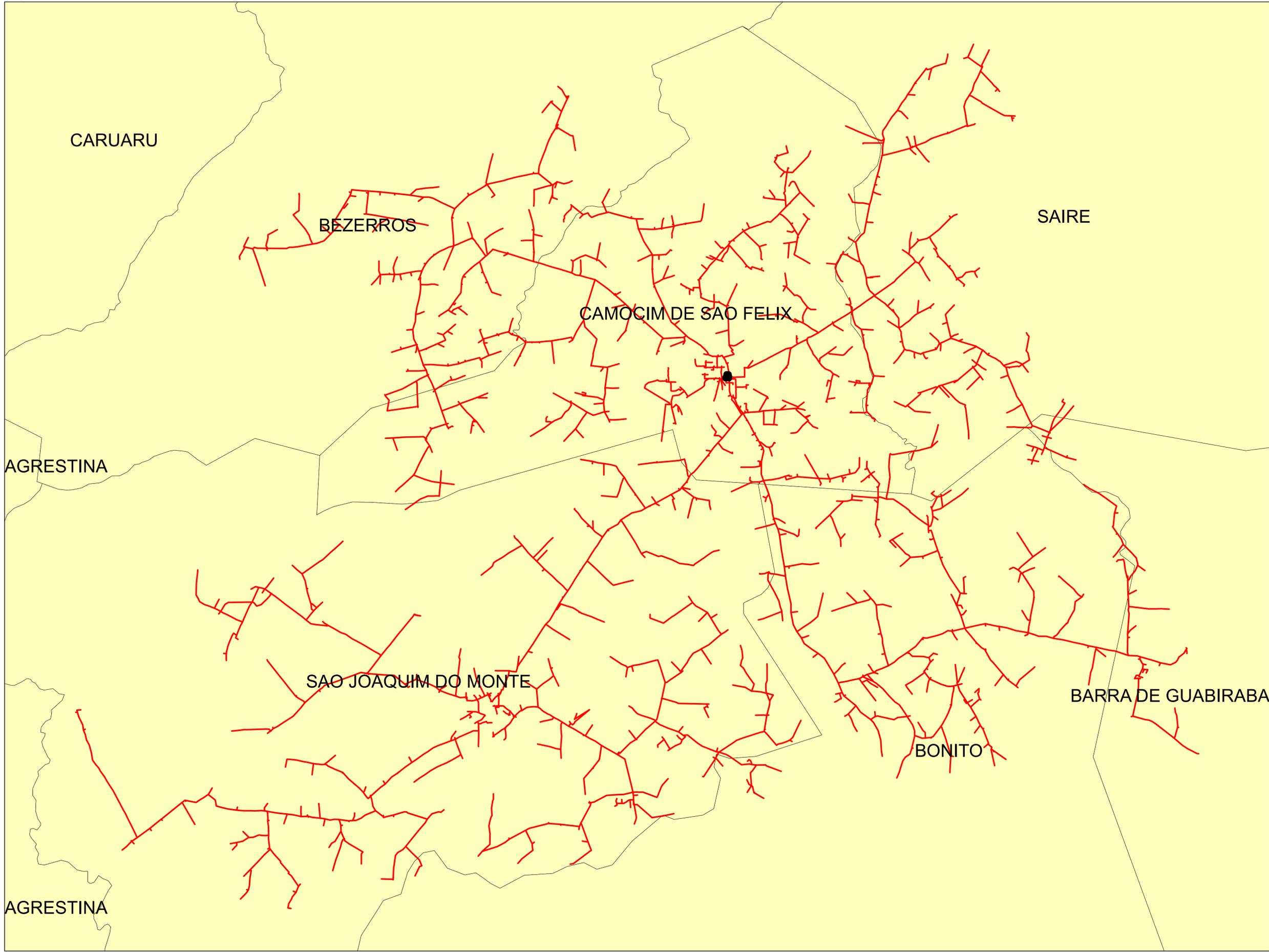

**Legendas**

- SUBESTAÇÃO
- ALIMENTADOR
- MUNICIPIO

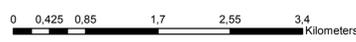

	Descrição:	
	CONJUNTO:	
	Elaborado por:	Setor:
Data:	RBBS	RBBS
28/07/2022	Fonte dos dados:	Escala:
	GSE	1:41.480

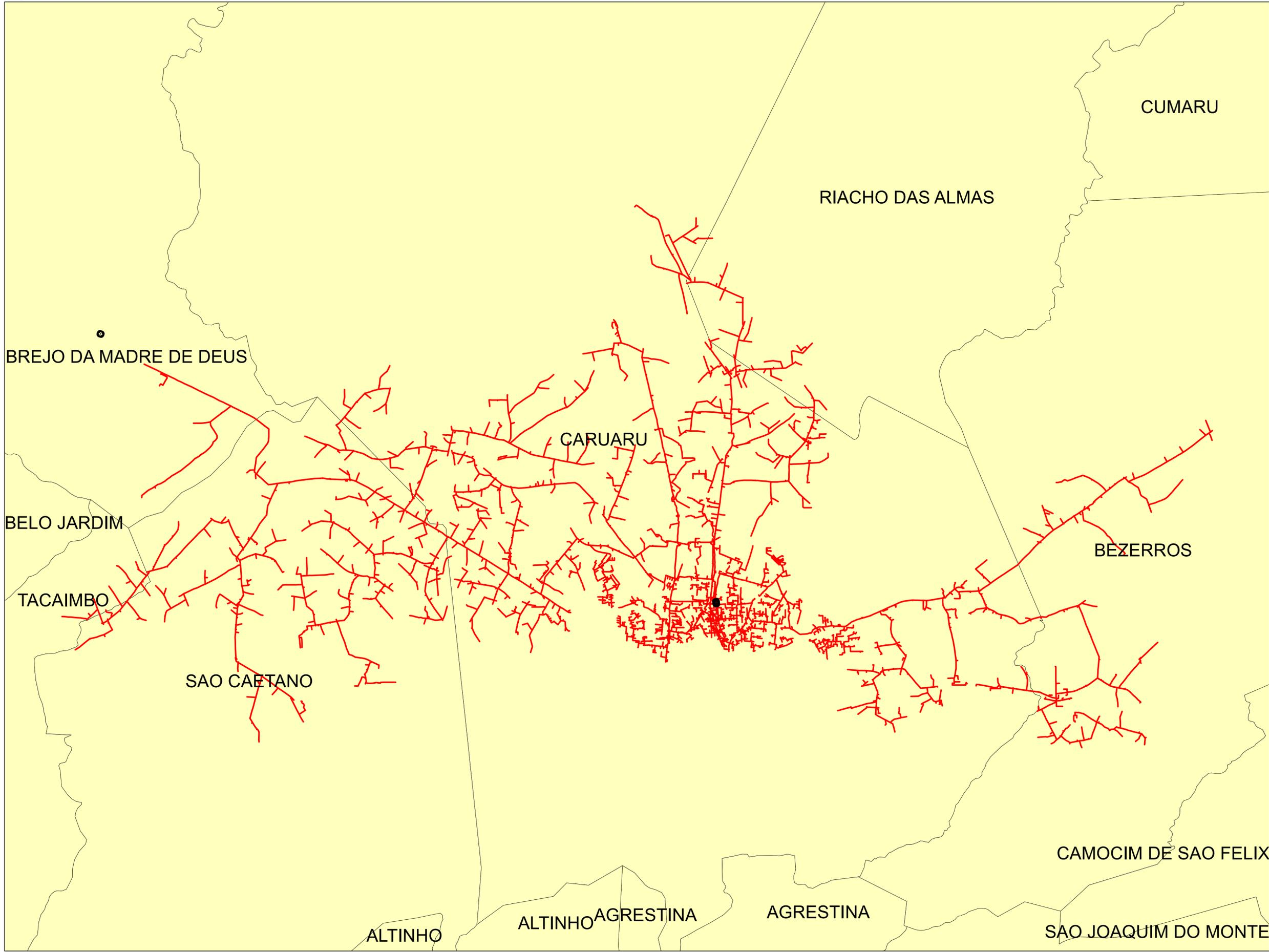

**Legendas**

- SUBESTAÇÃO
- ALIMENTADOR
- MUNICIPIO



	Descrição:	
	CONJUNTO:	
	Elaborado por:	Setor:
Data:	RBBS	RBBS
28/07/2022	Fonte dos dados:	Escala:
	GSE	1:74.900

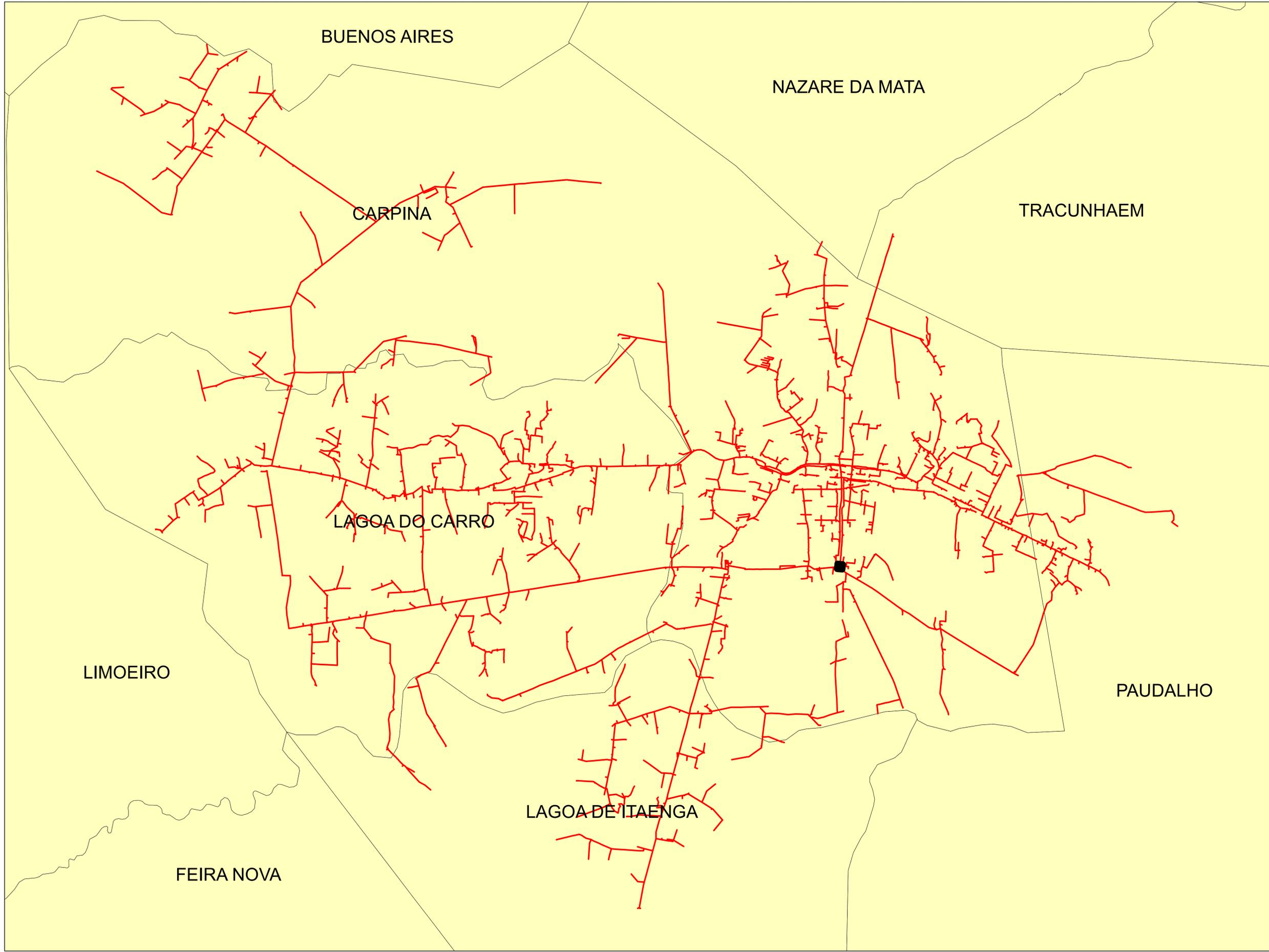

**Legendas**

- SUBESTAÇÃO
- ALIMENTADOR
- MUNICIPIO



	Descrição:	
	CONJUNTO:	
	Elaborado por:	Setor:
Data:	RBBS	RBBS
28/07/2022	Fonte dos dados:	Escala:
	GSE	1:36.350

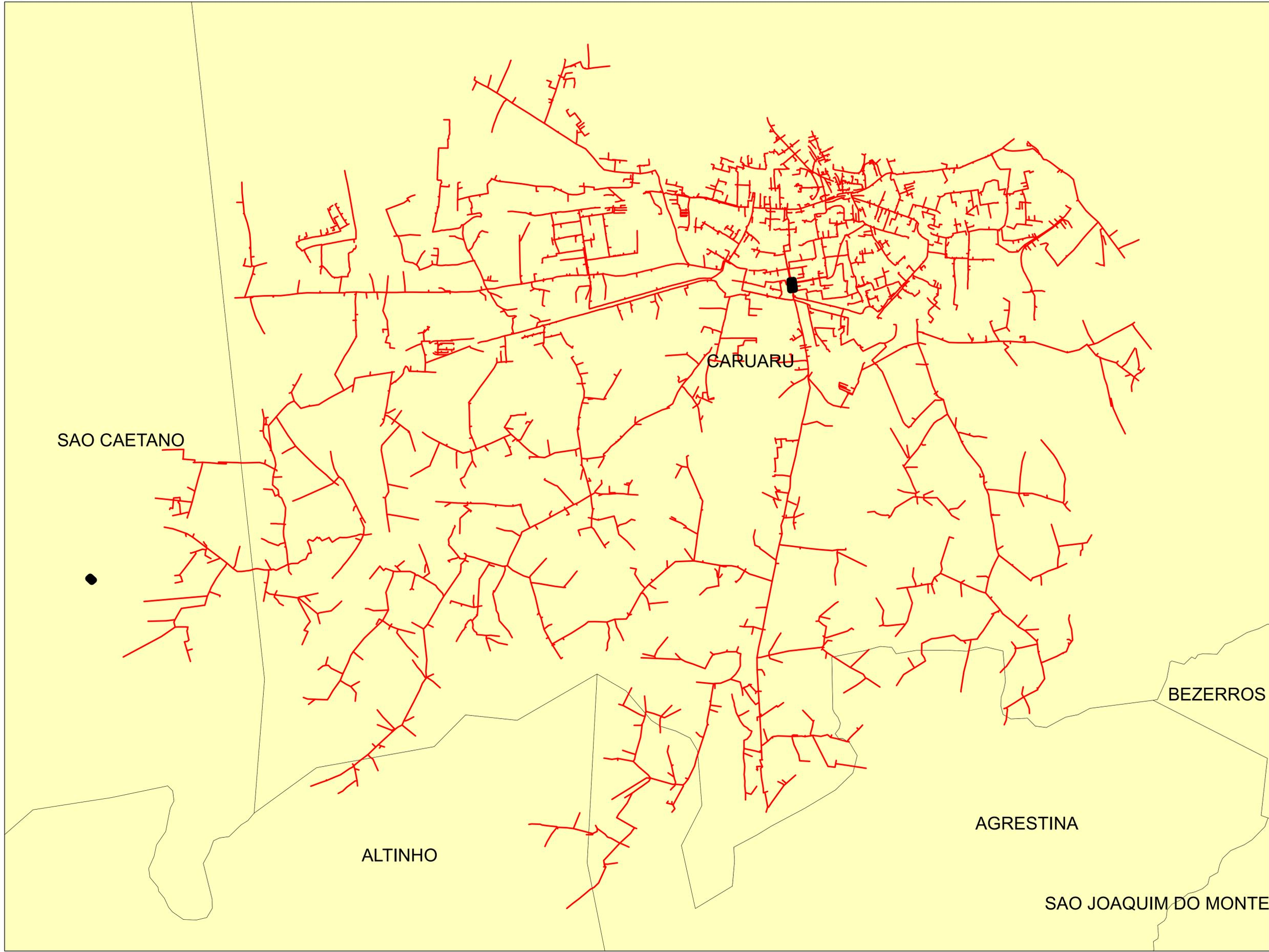

SAO CAETANO

CARUARU

BEZERROS

ALTINHO

AGRESTINA

SAO JOAQUIM DO MONTE

**Legendas**

- SUBESTAÇÃO
- ALIMENTADOR
- MUNICIPIO

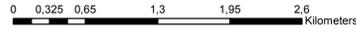

	Descrição:	
	CONJUNTO:	
	Elaborado por:	Setor:
Data:	RBBS	RBBS
28/07/2022	Fonte dos dados:	Escala:
	GSE	1:31.770

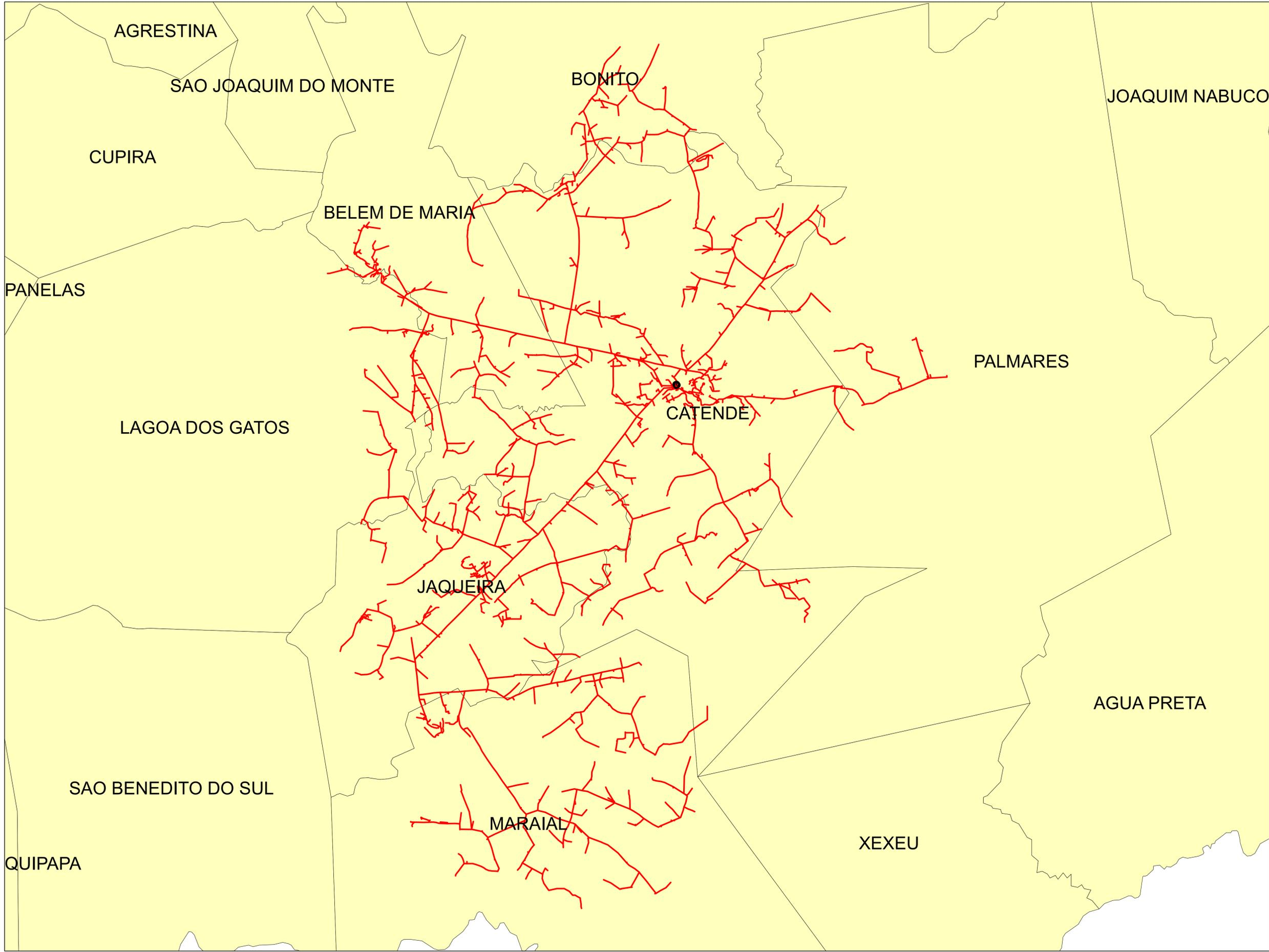

**Legendas**

- SUBESTAÇÃO
- ALIMENTADOR
- MUNICIPIO

	Descrição:	
	CONJUNTO:	
	Elaborado por:	Setor:
Data:	RBBS	RBBS
28/07/2022	Fonte dos dados:	Escala:
	GSE	1:69.240

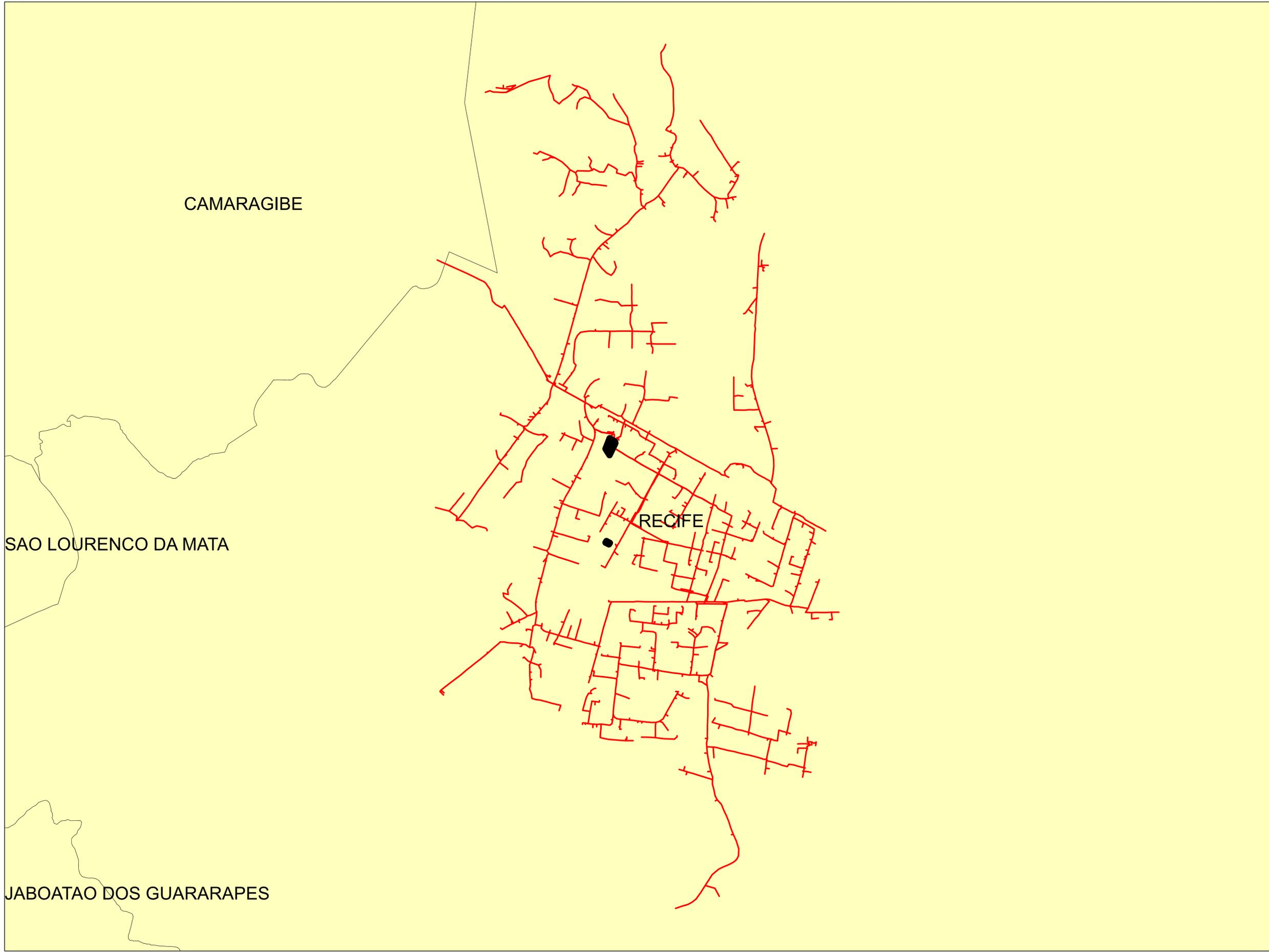

**Legendas**

- SUBESTAÇÃO
- ALIMENTADOR
- MUNICIPIO



	Descrição:	
	CONJUNTO:	
	Elaborado por:	Setor:
Data:	RBBS	RBBS
28/07/2022	Fonte dos dados:	Escala:
	GSE	1:15.020

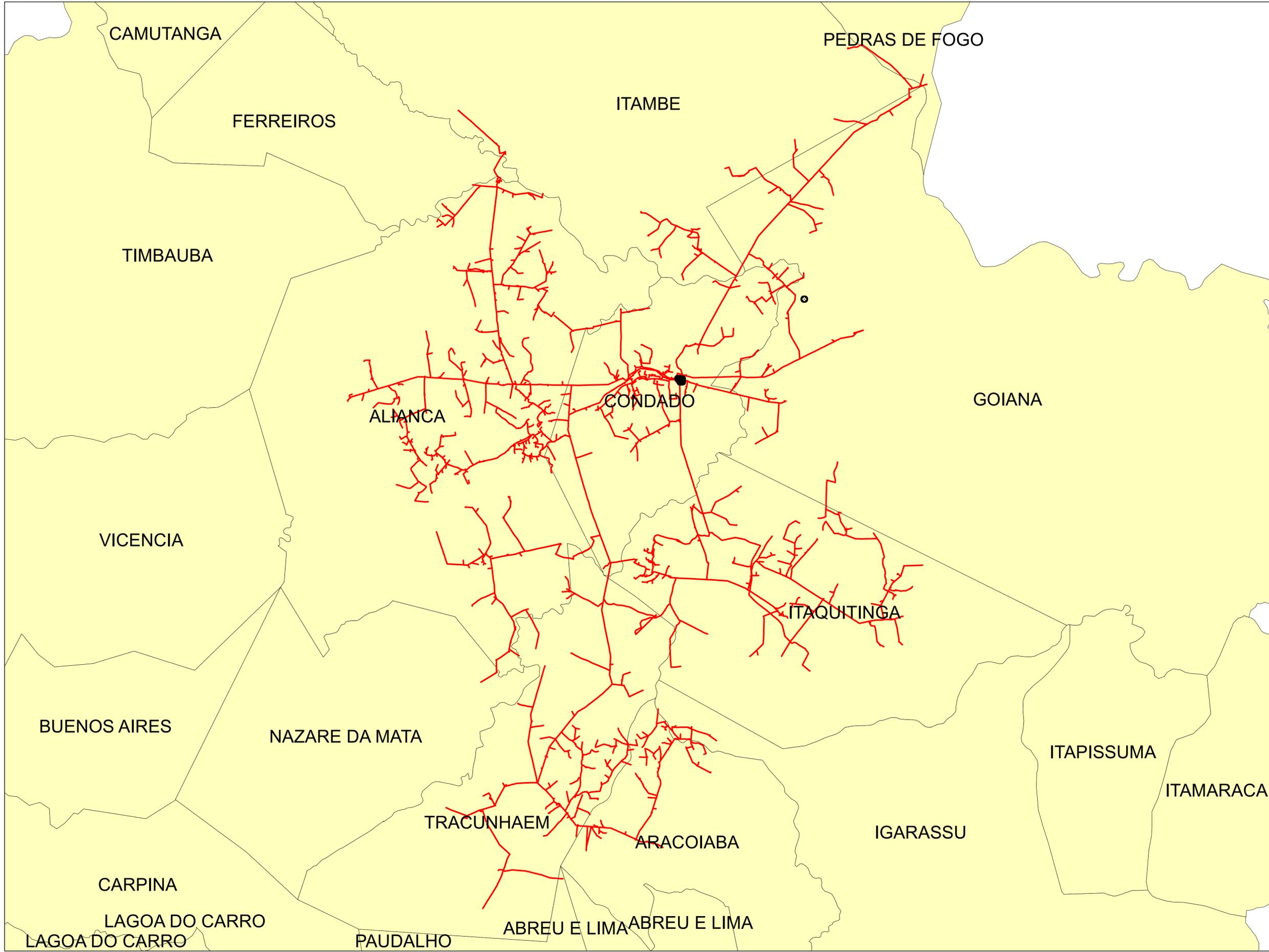

**Legendas**

- SUBESTAÇÃO
- ALIMENTADOR
- MUNICIPIO



	Descrição:	
	CONJUNTO:	
	Elaborado por:	Setor:
Data:	RBBS	RBBS
28/07/2022	Fonte dos dados:	Escala:
	GSE	1:85.740



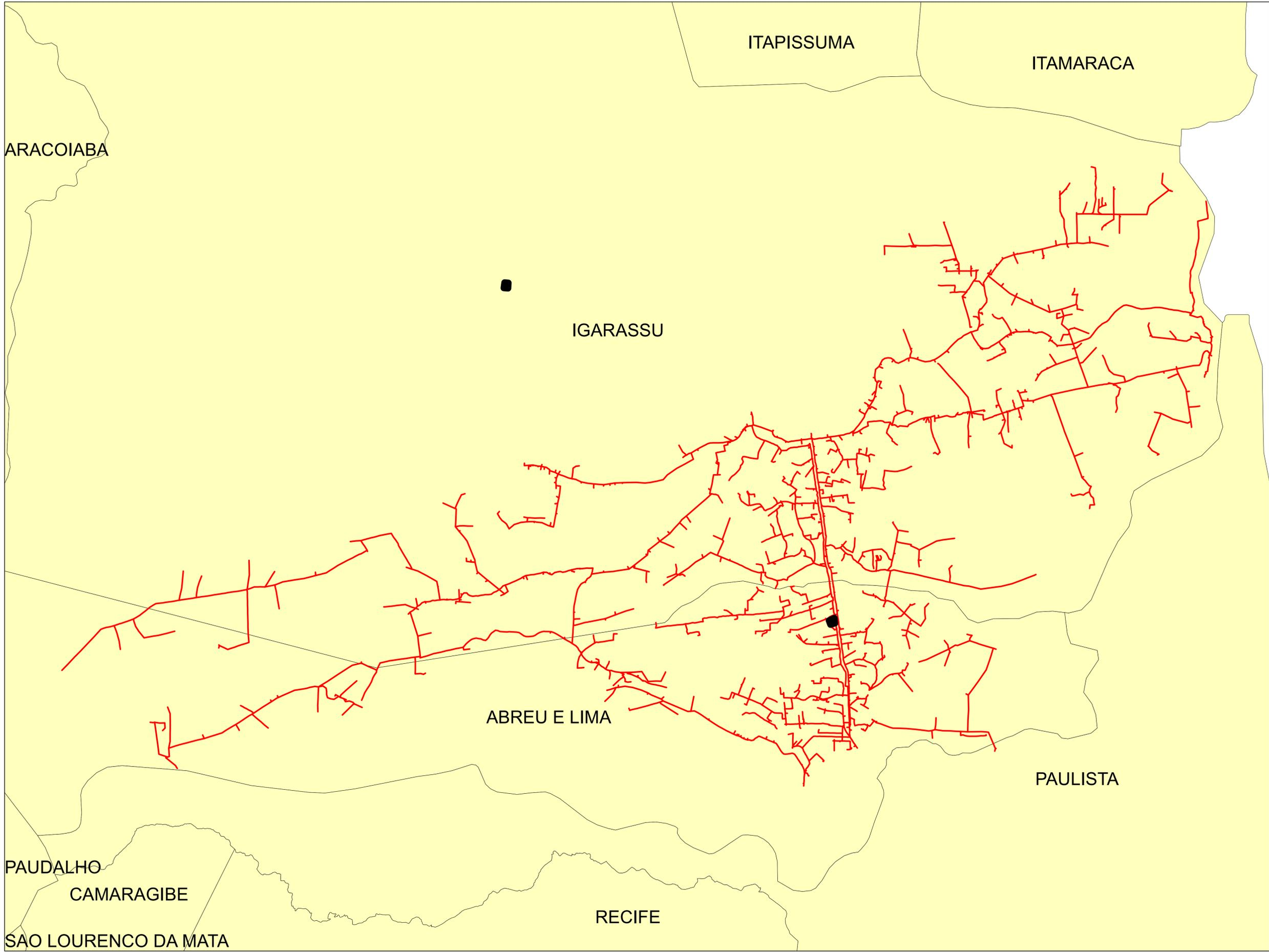

**Legendas**

-  SUBESTAÇÃO
-  ALIMENTADOR
-  MUNICIPIO



	Descrição:	
	CONJUNTO:	
	Elaborado por:	Setor:
Data:	RBBS	RBBS
28/07/2022	Fonte dos dados:	Escala:
	GSE	1:32.410

# SÃO CAETANO

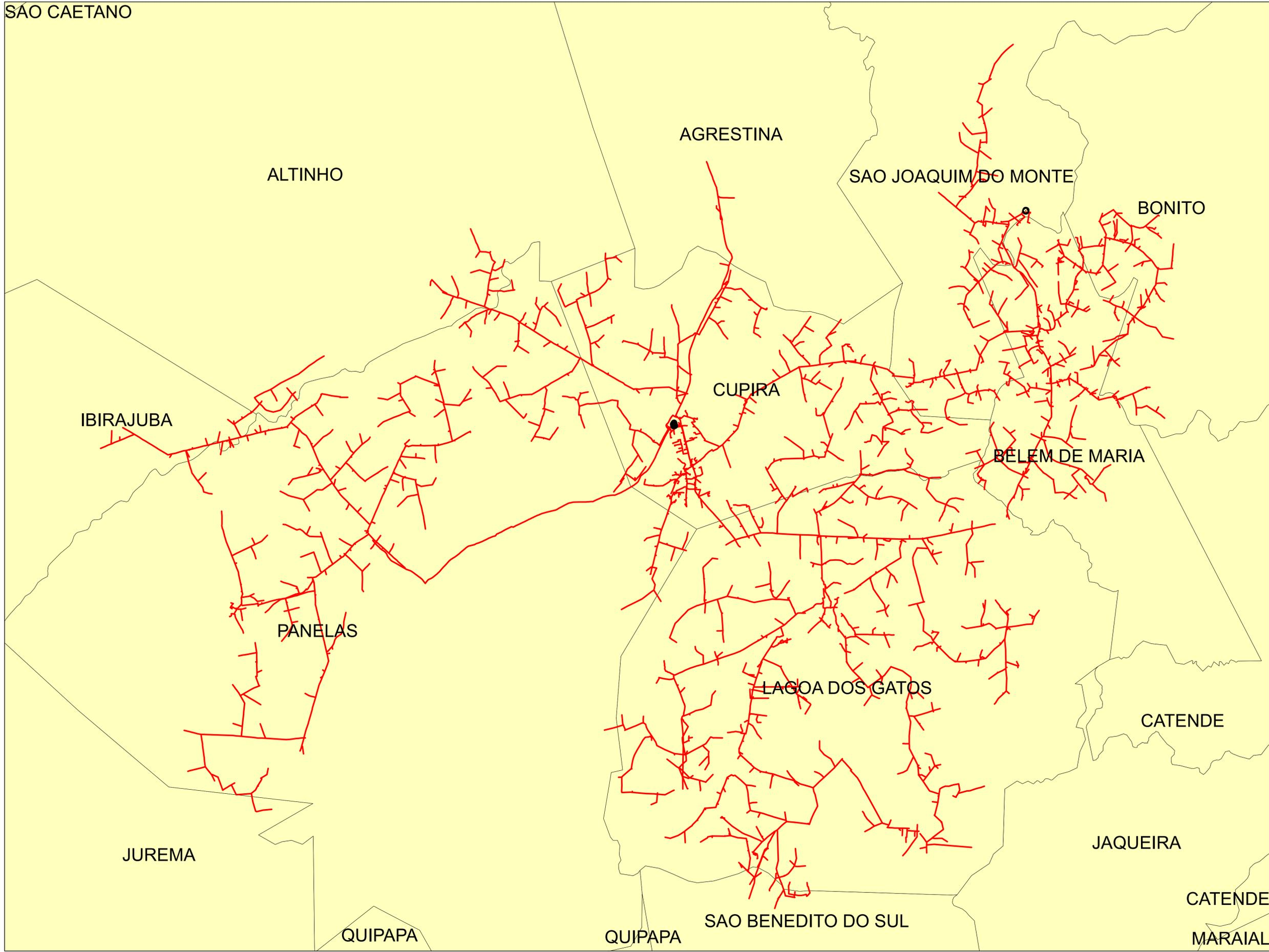

**Legendas**

- SUBESTAÇÃO
- ALIMENTADOR
- MUNICIPIO

	Descrição:	
	CONJUNTO:	
	Elaborado por:	Setor:
Data:	RBBS	RBBS
28/07/2022	Fonte dos dados:	Escala:
	GSE	1:67.060

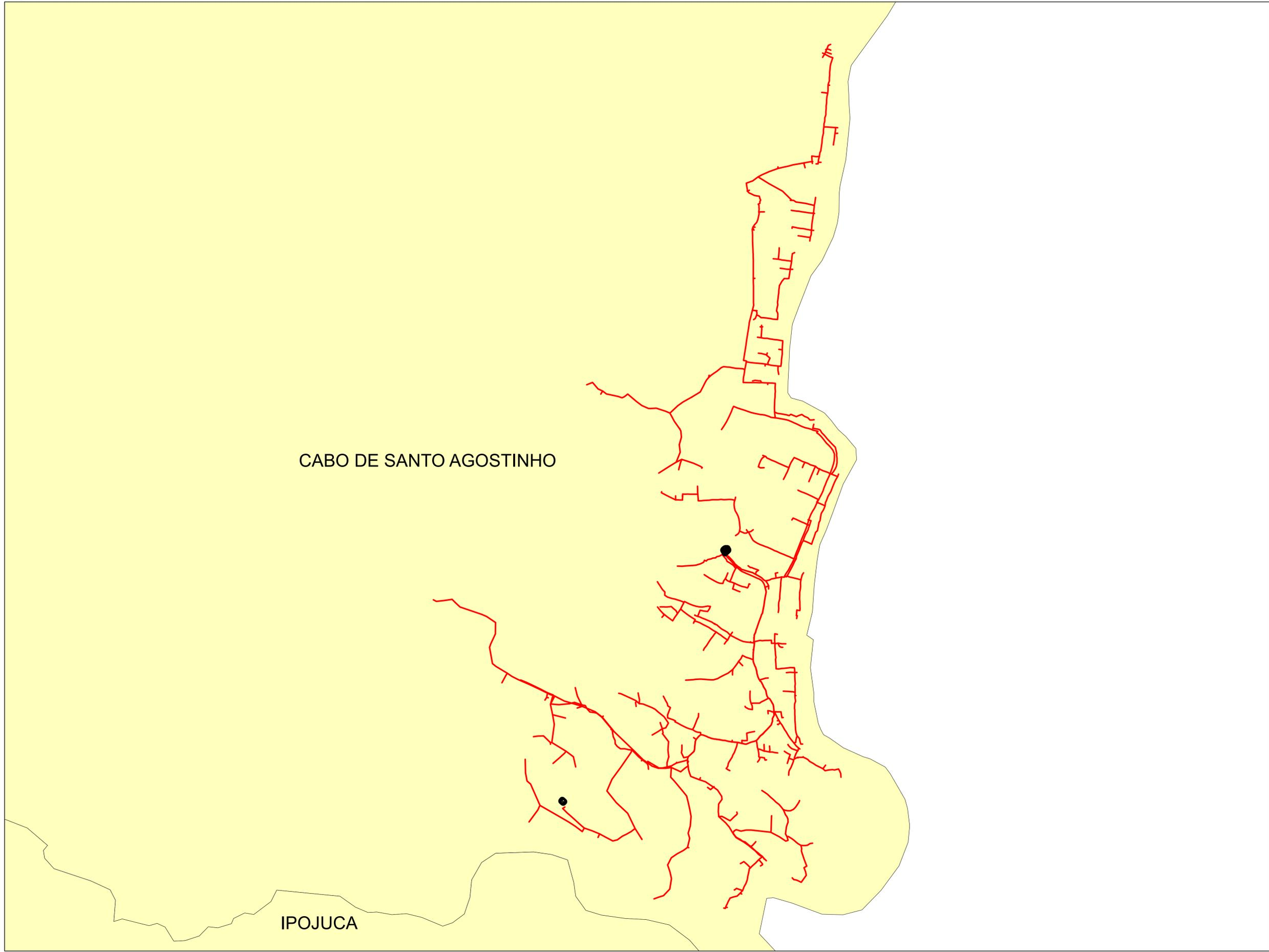

**Legendas**

- SUBESTAÇÃO
- ALIMENTADOR
- MUNICIPIO

	Descrição:	
	CONJUNTO:	
	Elaborado por:	Setor:
Data:	RBBS	RBBS
28/07/2022	Fonte dos dados:	Escala:
	GSE	1:23.720

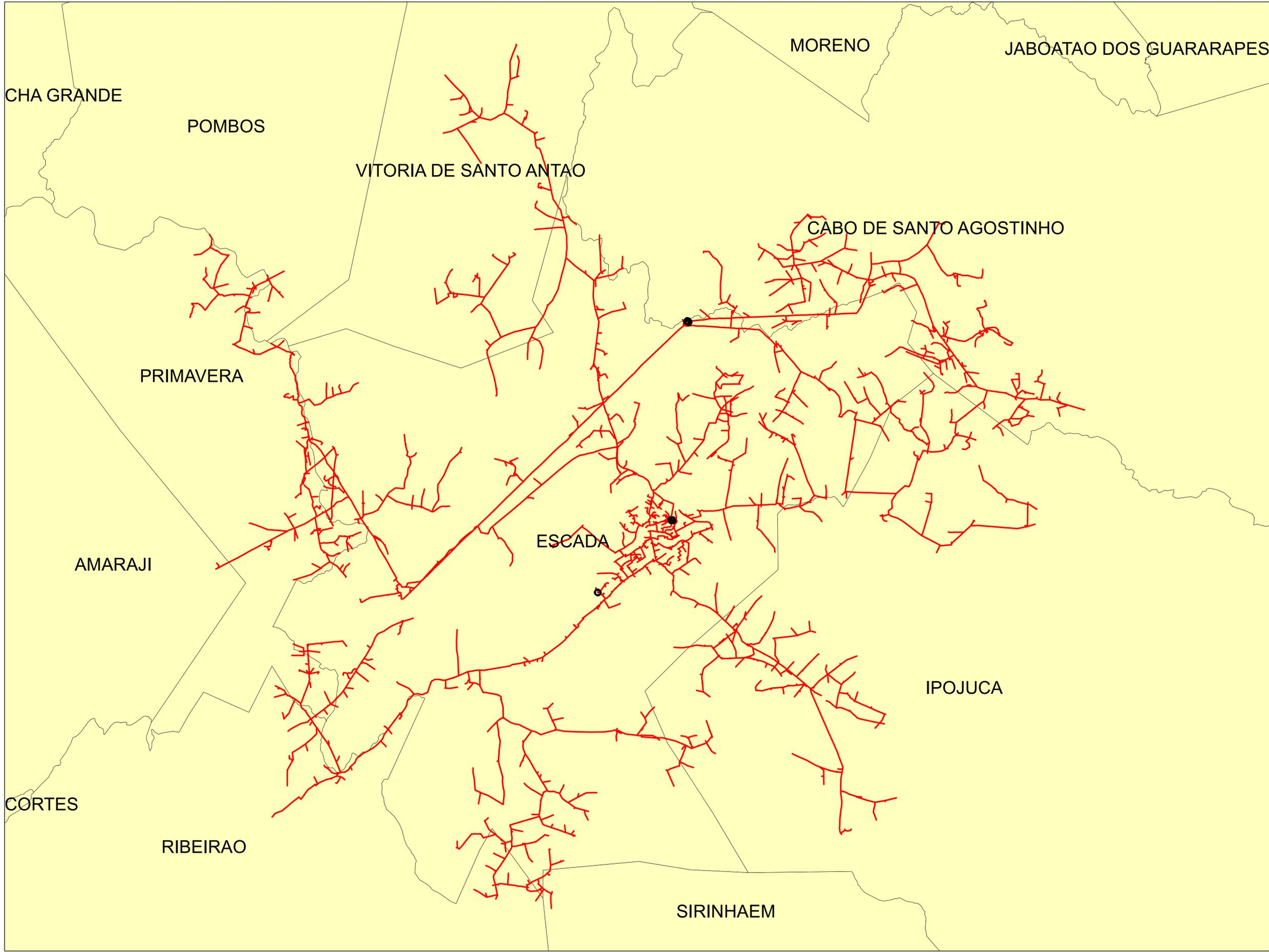

**Legendas**

- SUBESTAÇÃO
- ALIMENTADOR
- MUNICIPIO

	Descrição:	
	CONJUNTO:	
	Elaborado por:	Setor:
Data:	RBBS	RBBS
28/07/2022	Fonte dos dados:	Escala:
	GSE	1:68.180

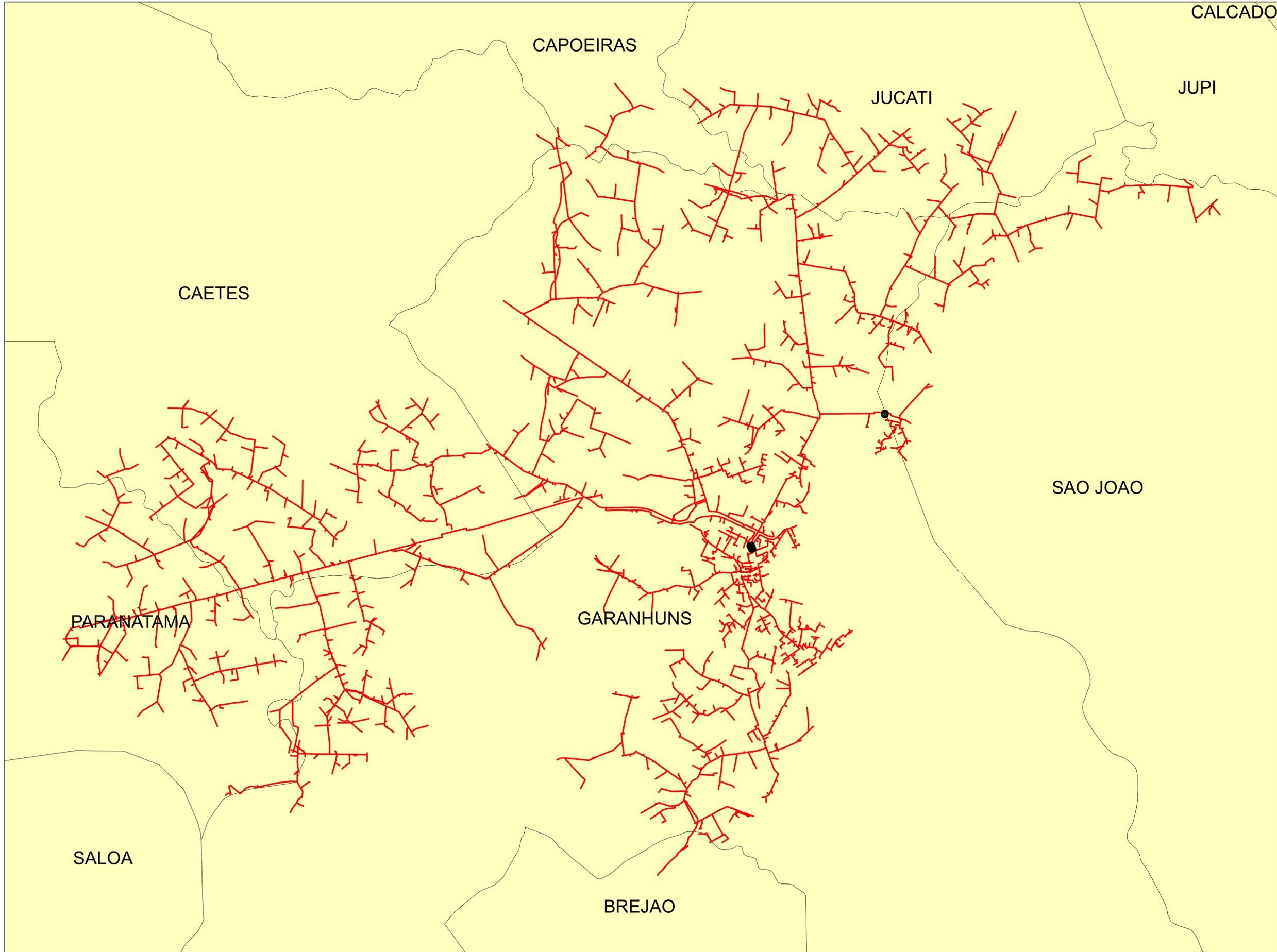

**Legendas**

-  SUBESTAÇÃO
-  ALIMENTADOR
-  MUNICIPIO



	Descrição:	
	CONJUNTO:	
	Elaborado por:	Setor:
Data:	RBBS	RBBS
28/07/2022	Fonte dos dados:	Escala:
	GSE	1:50.340

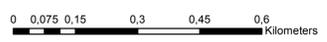
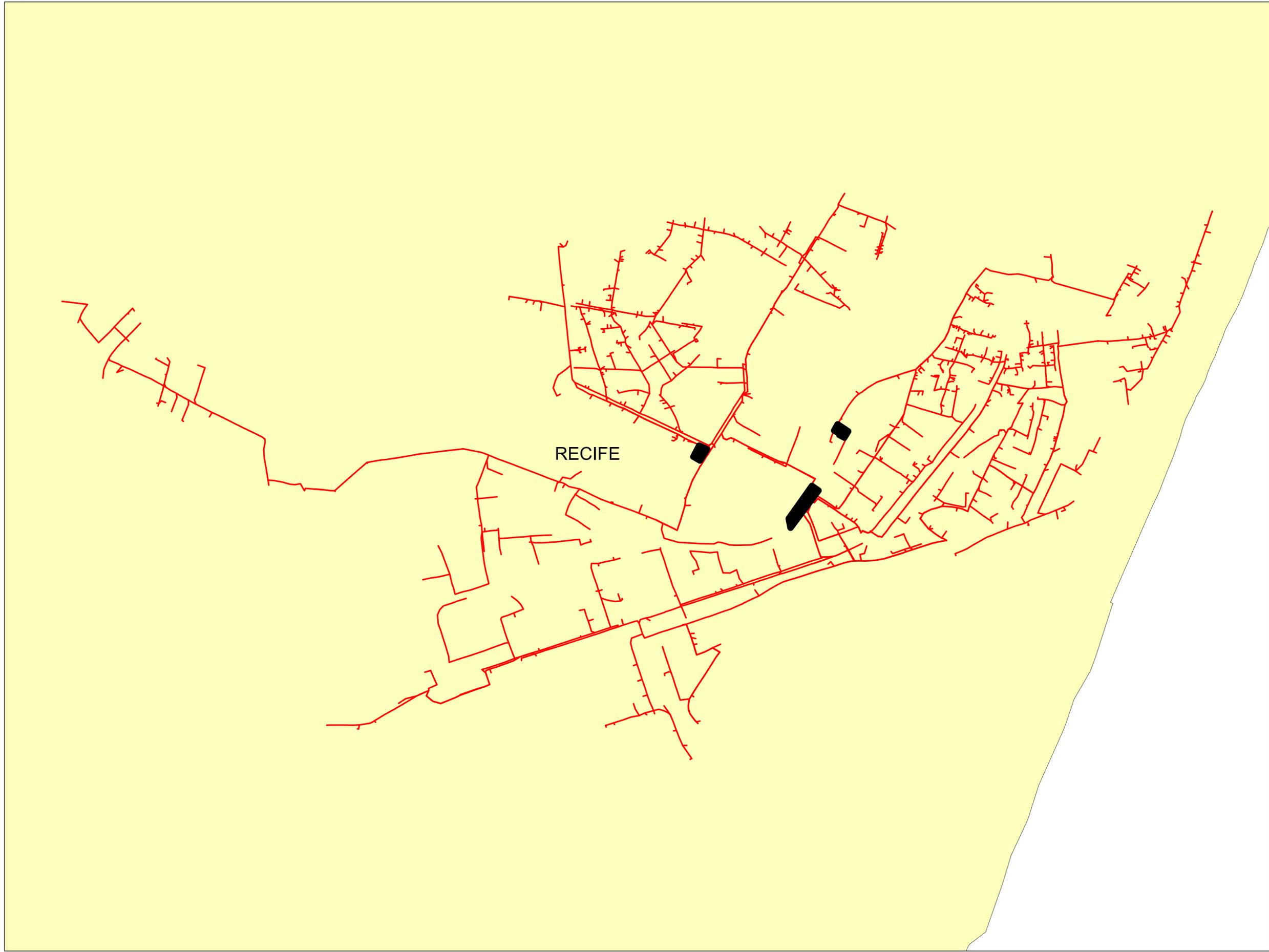

**Legendas**

-  SUBESTAÇÃO
-  ALIMENTADOR
-  MUNICIPIO

	Descrição:	
	CONJUNTO:	
	Elaborado por:	Setor:
Data:	RBBS	RBBS
28/07/2022	Fonte dos dados:	Escala:
	GSE	1:8.510

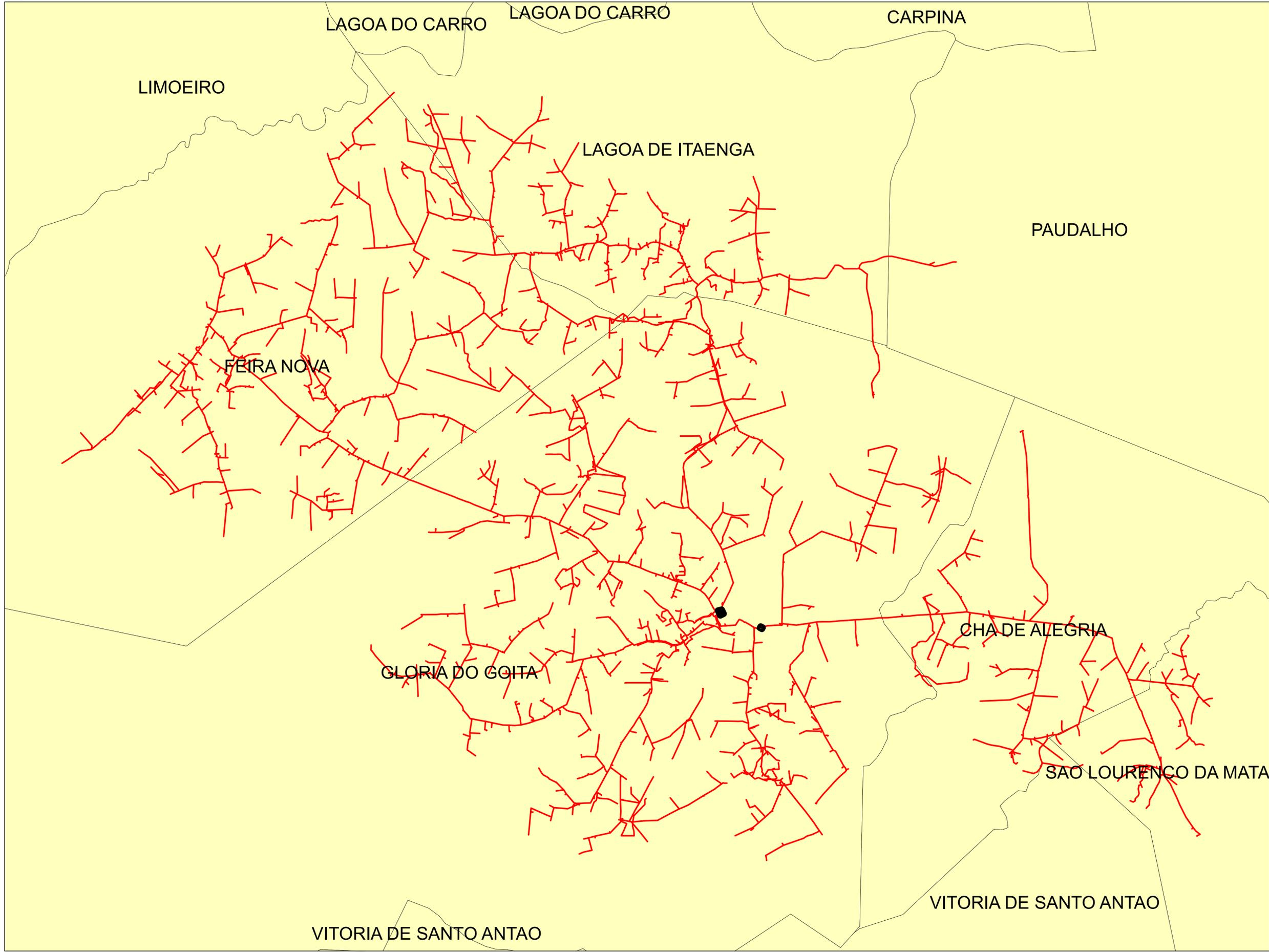

**Legendas**

- SUBESTAÇÃO
- ALIMENTADOR
- MUNICIPIO

	Descrição:	
	CONJUNTO:	
	Elaborado por:	Setor:
Data:	RBBS	RBBS
28/07/2022	Fonte dos dados:	Escala:
	GSE	1:38.190

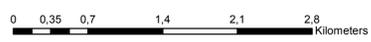
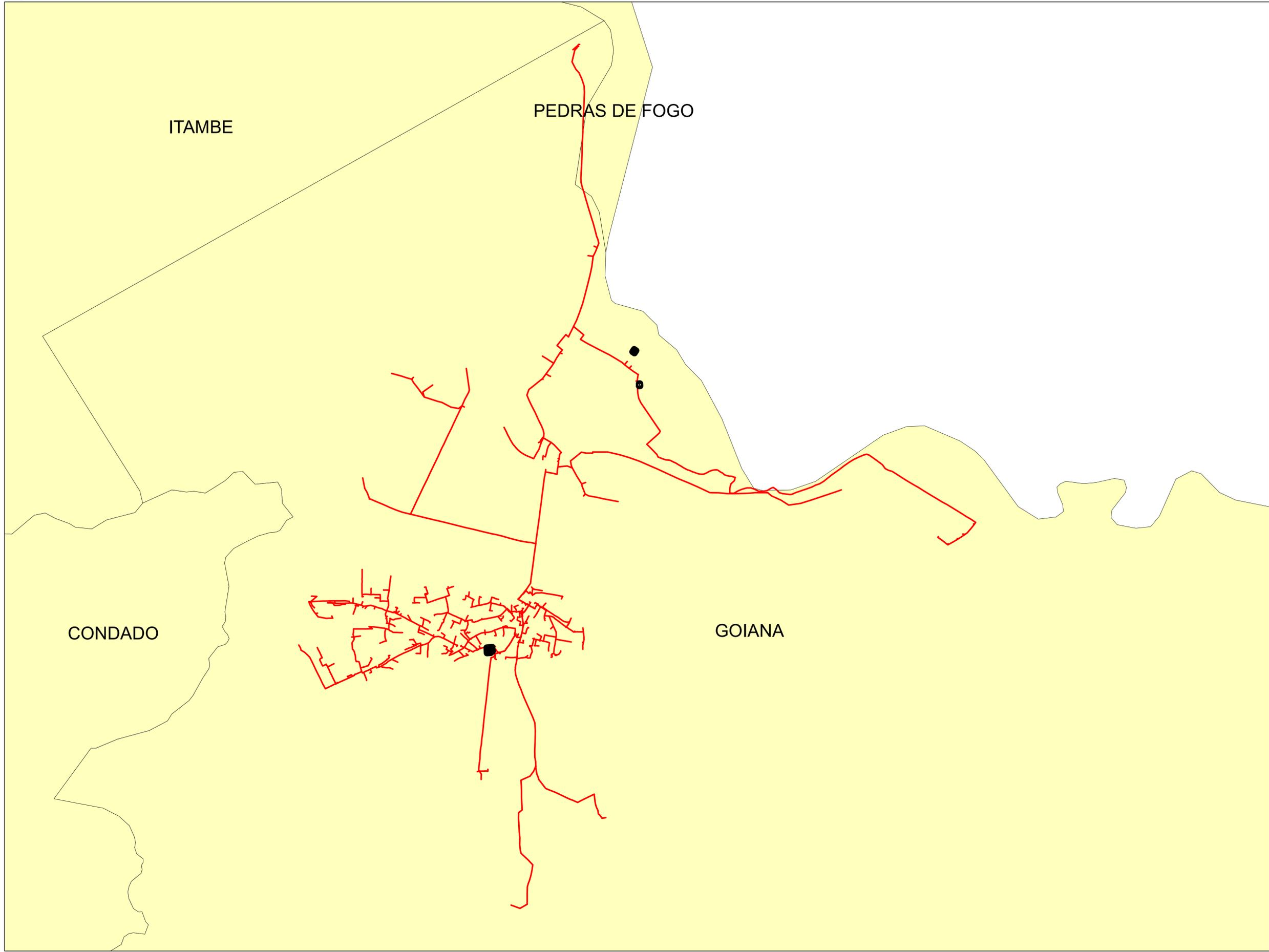

**Legendas**

- SUBESTAÇÃO
- ALIMENTADOR
- MUNICIPIO

	Descrição:	
	CONJUNTO:	
	Elaborado por:	Setor:
Data:	RBBS	RBBS
28/07/2022	Fonte dos dados:	Escala:
	GSE	1:33.050



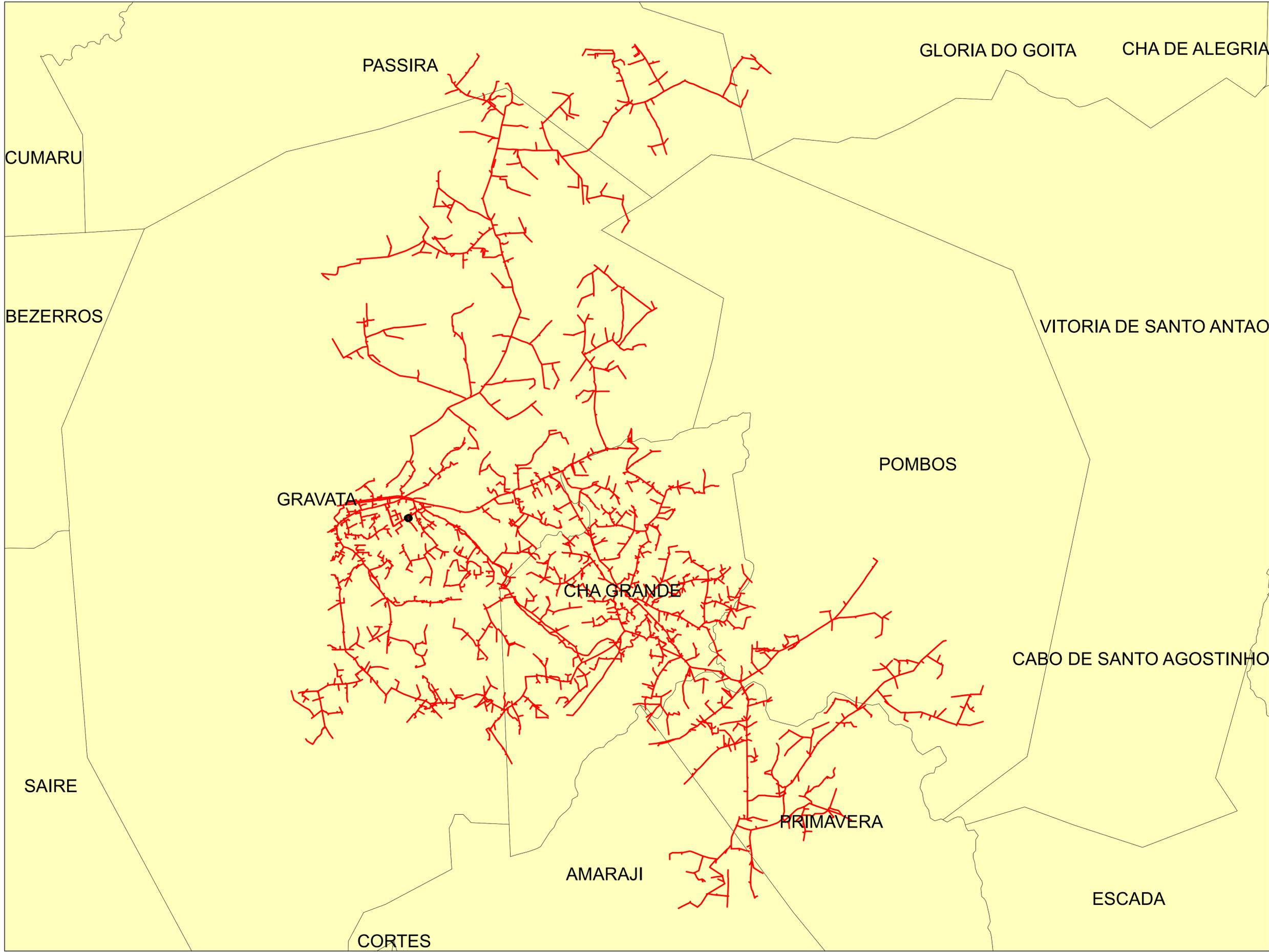

**Legendas**

-  SUBESTAÇÃO
-  ALIMENTADOR
-  MUNICIPIO

	Descrição:	
	CONJUNTO:	
	Elaborado por:	Setor:
Data:	RBBS	RBBS
28/07/2022	Fonte dos dados:	Escala:
	GSE	1:66.400

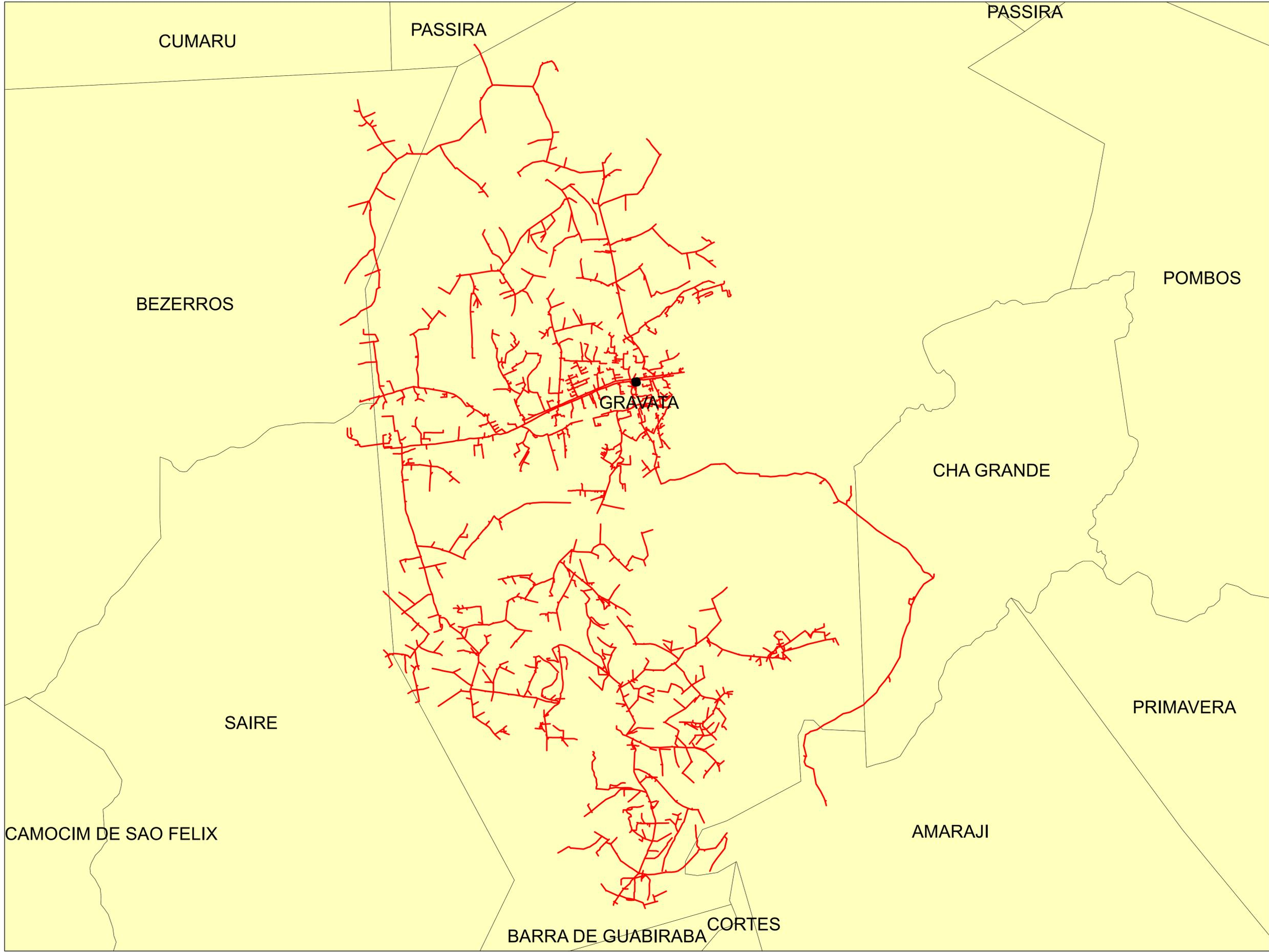

**Legendas**

- SUBESTAÇÃO
- ALIMENTADOR
- MUNICIPIO



	Descrição:	
	CONJUNTO:	
	Elaborado por:	Setor:
Data:	RBBS	RBBS
28/07/2022	Fonte dos dados:	Escala:
	GSE	1:59.460

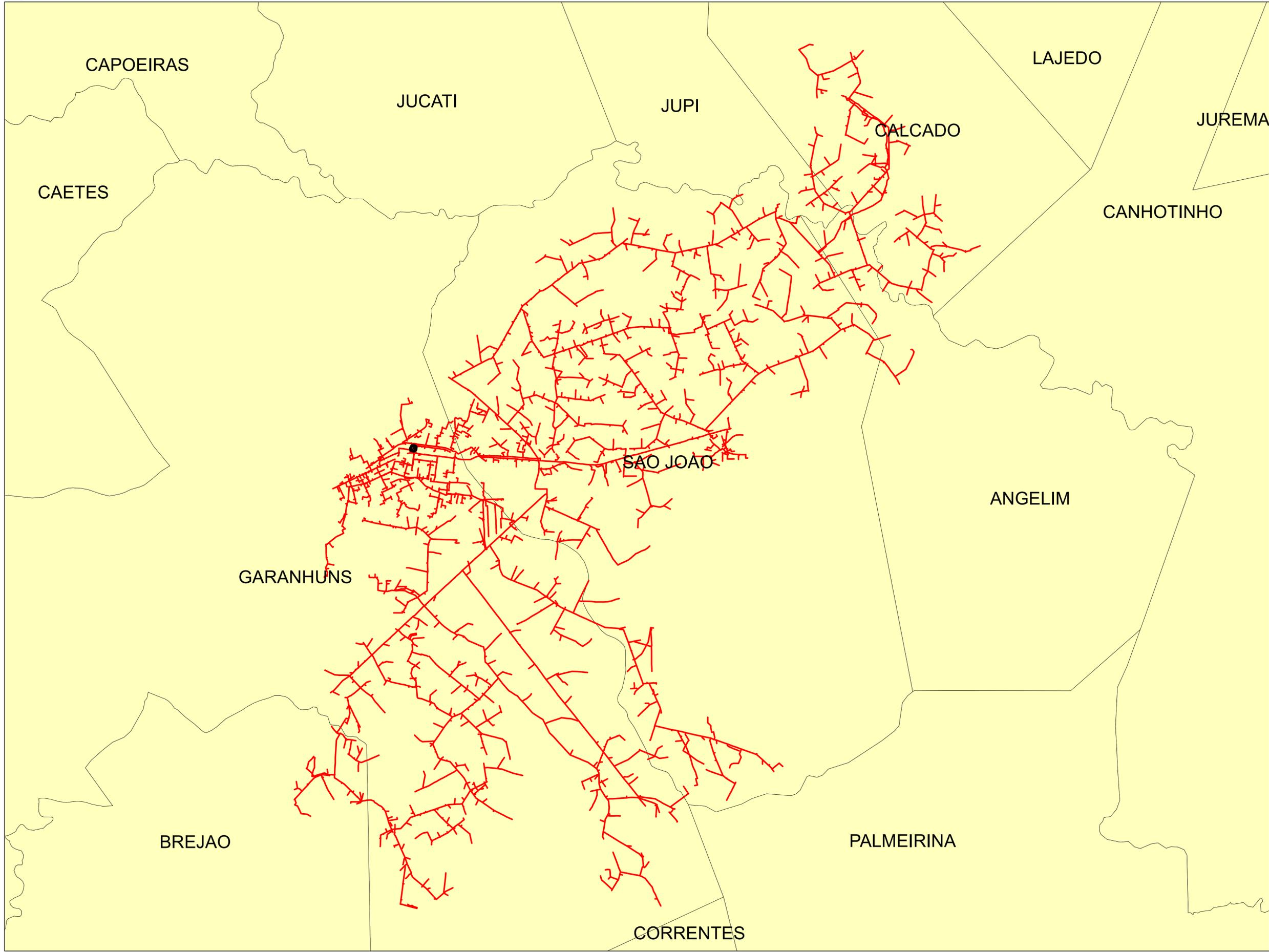

**Legendas**

- SUBESTAÇÃO
- ALIMENTADOR
- MUNICIPIO

	Descrição:	
	CONJUNTO:	
	Elaborado por:	Setor:
Data:	RBBS	RBBS
28/07/2022	Fonte dos dados:	Escala:
	GSE	1:64.140

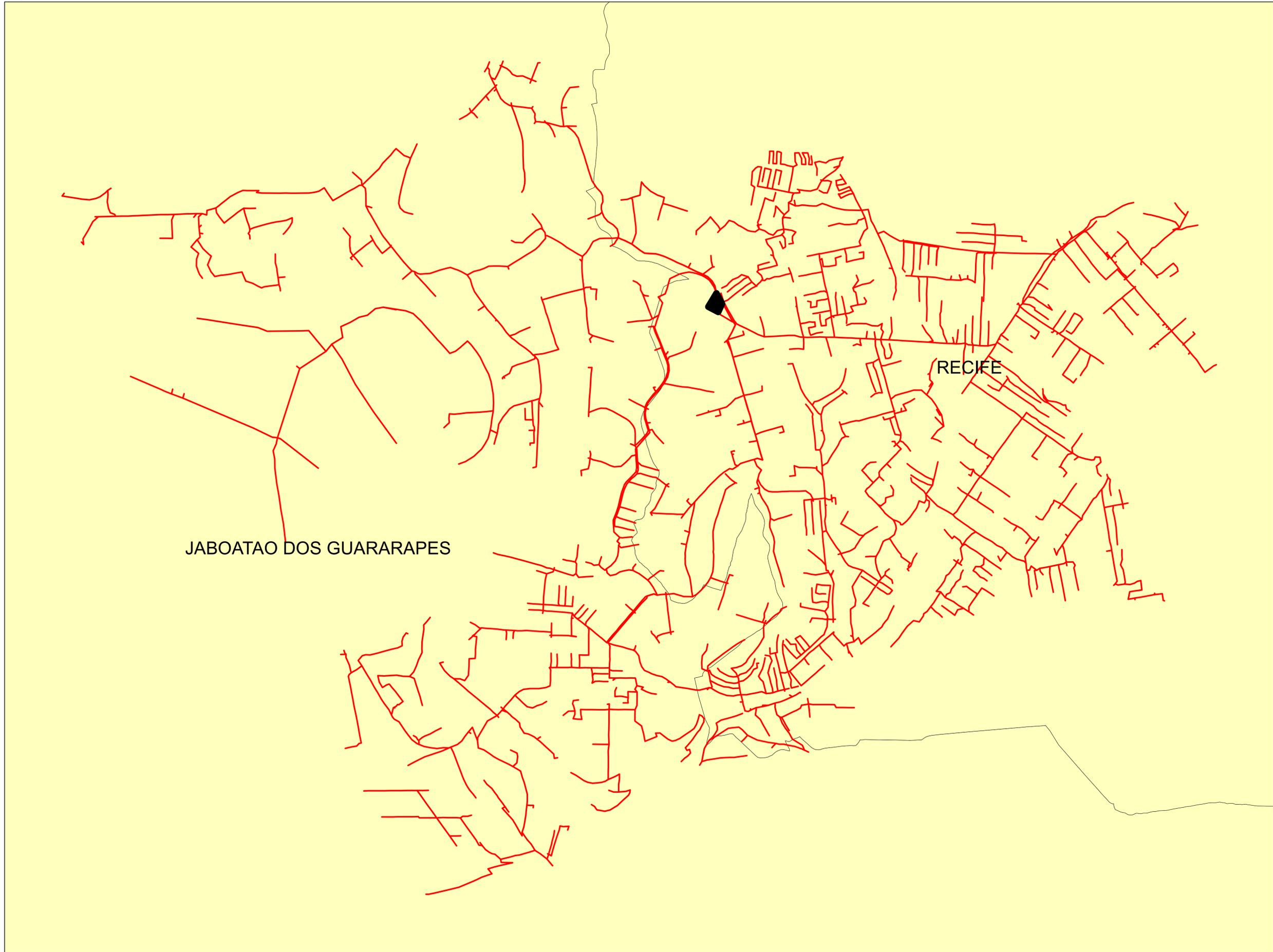

**Legendas**

- SUBESTAÇÃO
- ALIMENTADOR
- MUNICIPIO

	Descrição:	
	CONJUNTO:	
	Elaborado por:	Setor:
Data:	RBBS	RBBS
28/07/2022	Fonte dos dados:	Escala:
	GSE	1:11.460

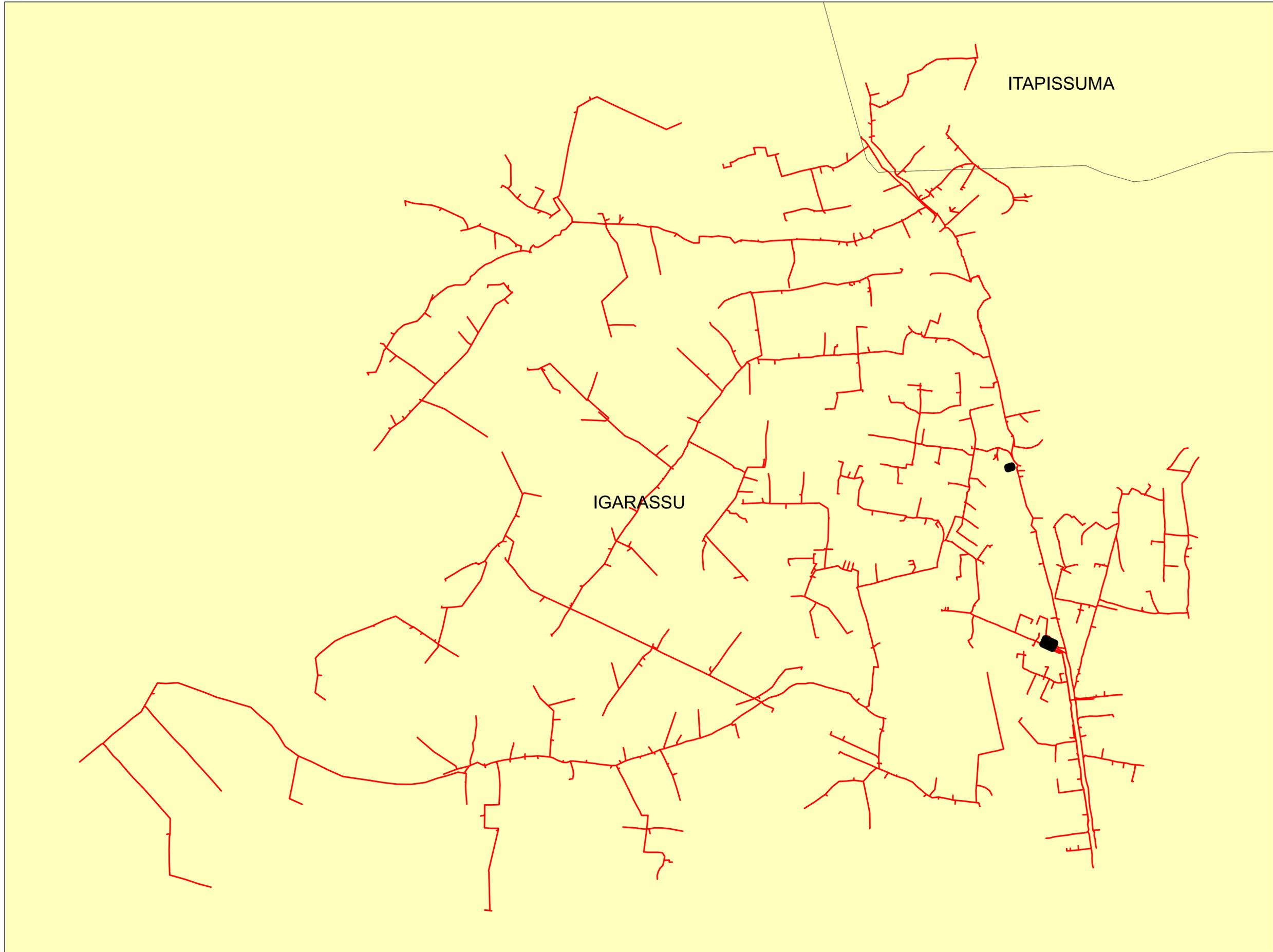

**Legendas**

-  SUBESTAÇÃO
-  ALIMENTADOR
-  MUNICIPIO

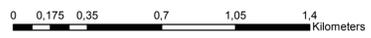

	Descrição:	
	CONJUNTO:	
	Elaborado por:	Setor:
Data:	RBBS	RBBS
28/07/2022	Fonte dos dados:	Escala:
	GSE	1:16.670

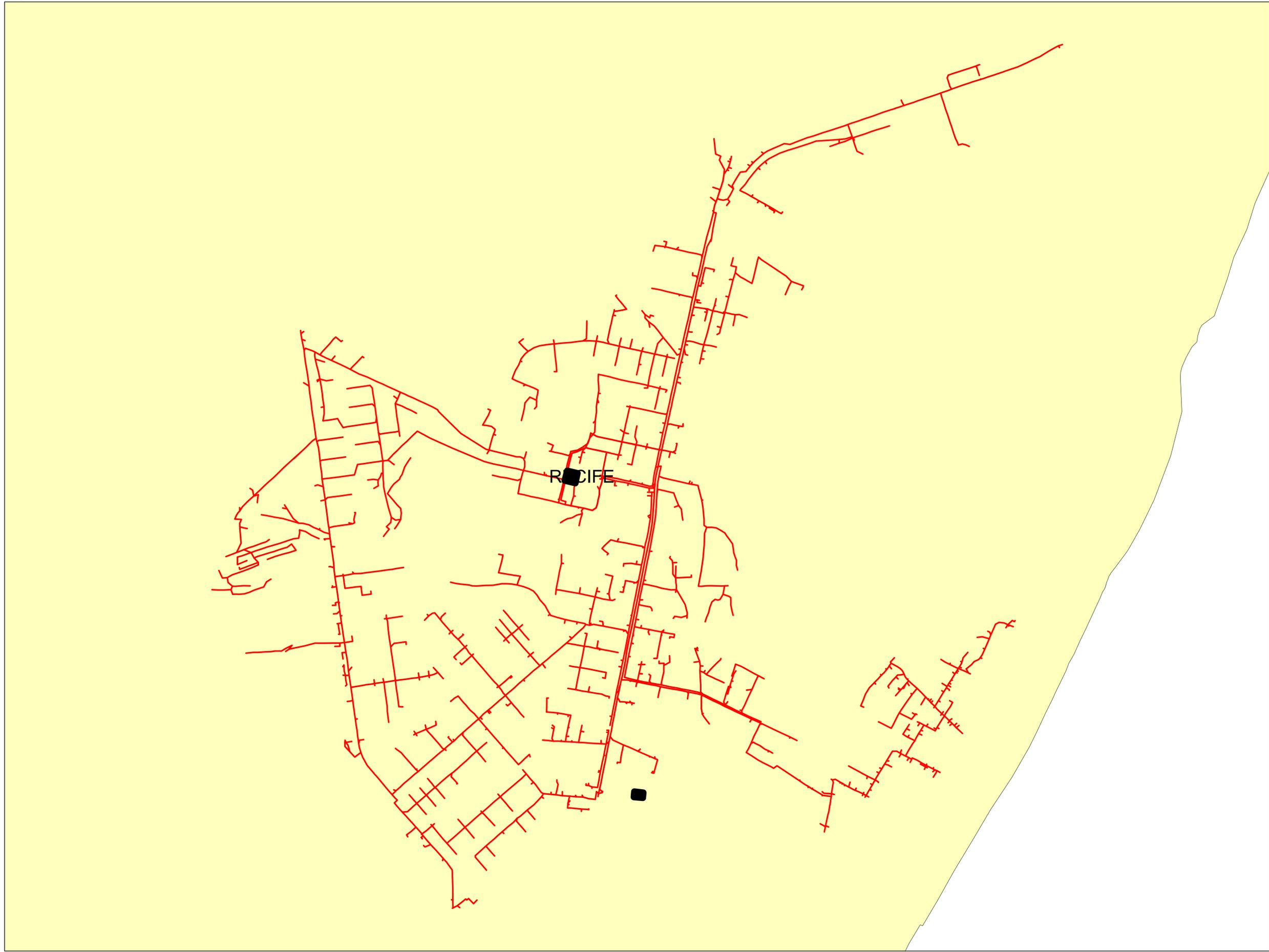

**Legendas**

-  SUBESTAÇÃO
-  ALIMENTADOR
-  MUNICIPIO

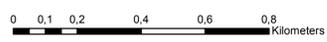

	Descrição:	
	CONJUNTO:	
	Elaborado por:	Setor:
Data:	RBBS	RBBS
28/07/2022	Fonte dos dados:	Escala:
	GSE	1:11.040

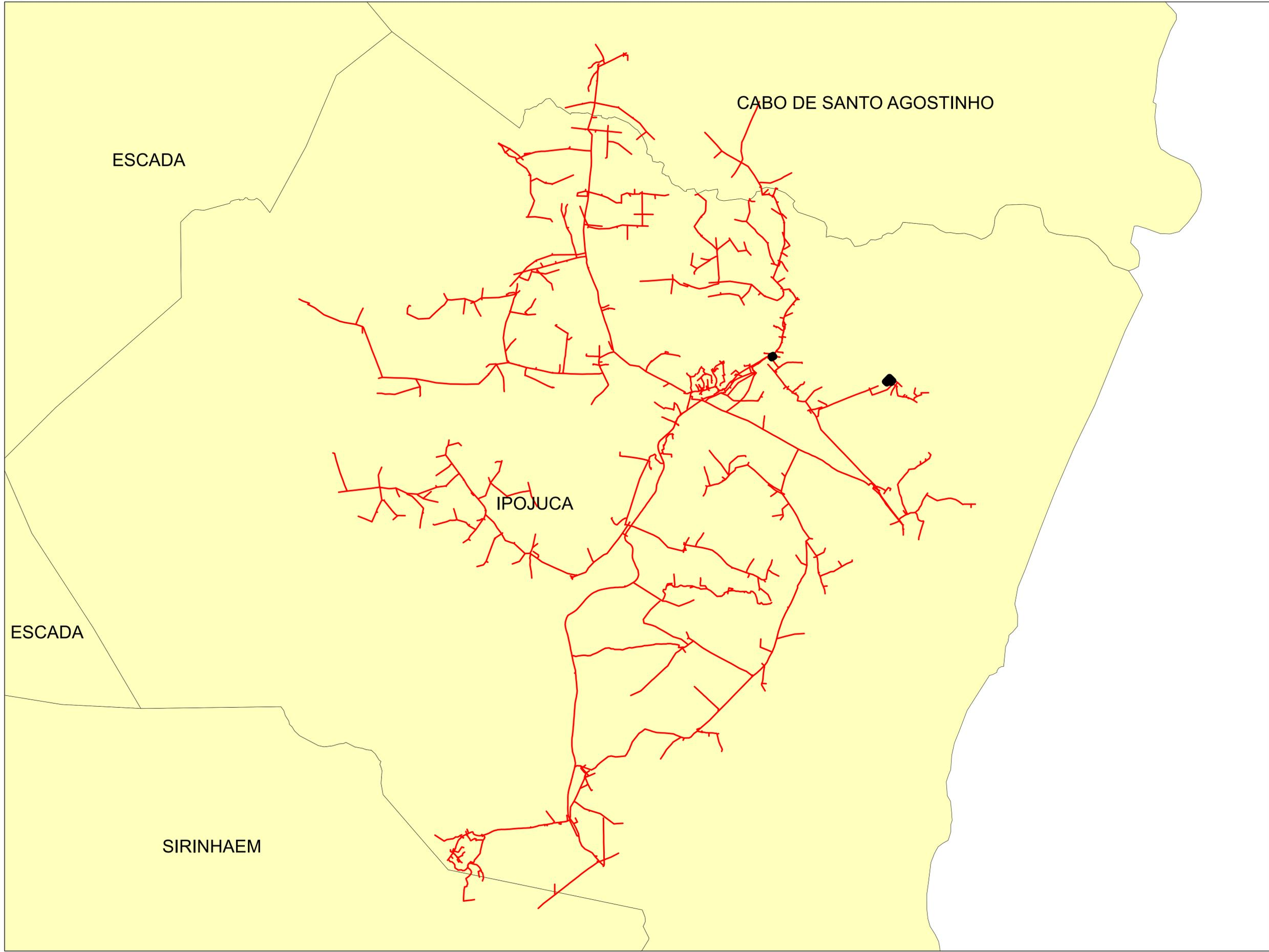

**Legendas**

- SUBESTAÇÃO
- ALIMENTADOR
- MUNICIPIO

	Descrição:	
	CONJUNTO:	
	Elaborado por:	Setor:
Data:	RBBS	RBBS
28/07/2022	Fonte dos dados:	Escala:
	GSE	1:50.290

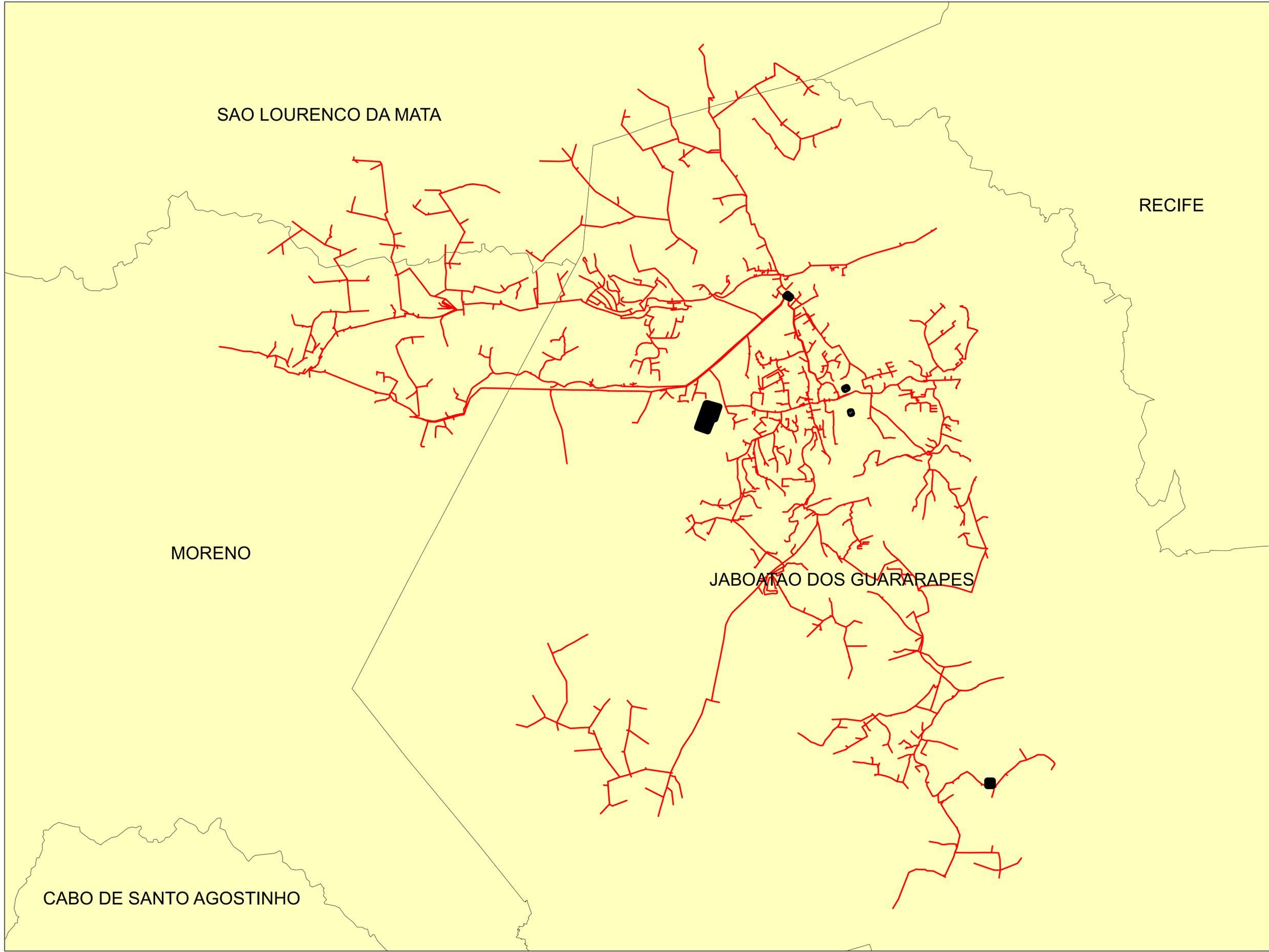

**Legendas**

- SUBESTAÇÃO
- ALIMENTADOR
- MUNICIPIO

	Descrição:	
	CONJUNTO:	
	Elaborado por:	Setor:
Data:	RBBS	RBBS
28/07/2022	Fonte dos dados:	Escala:
	GSE	1:34.970



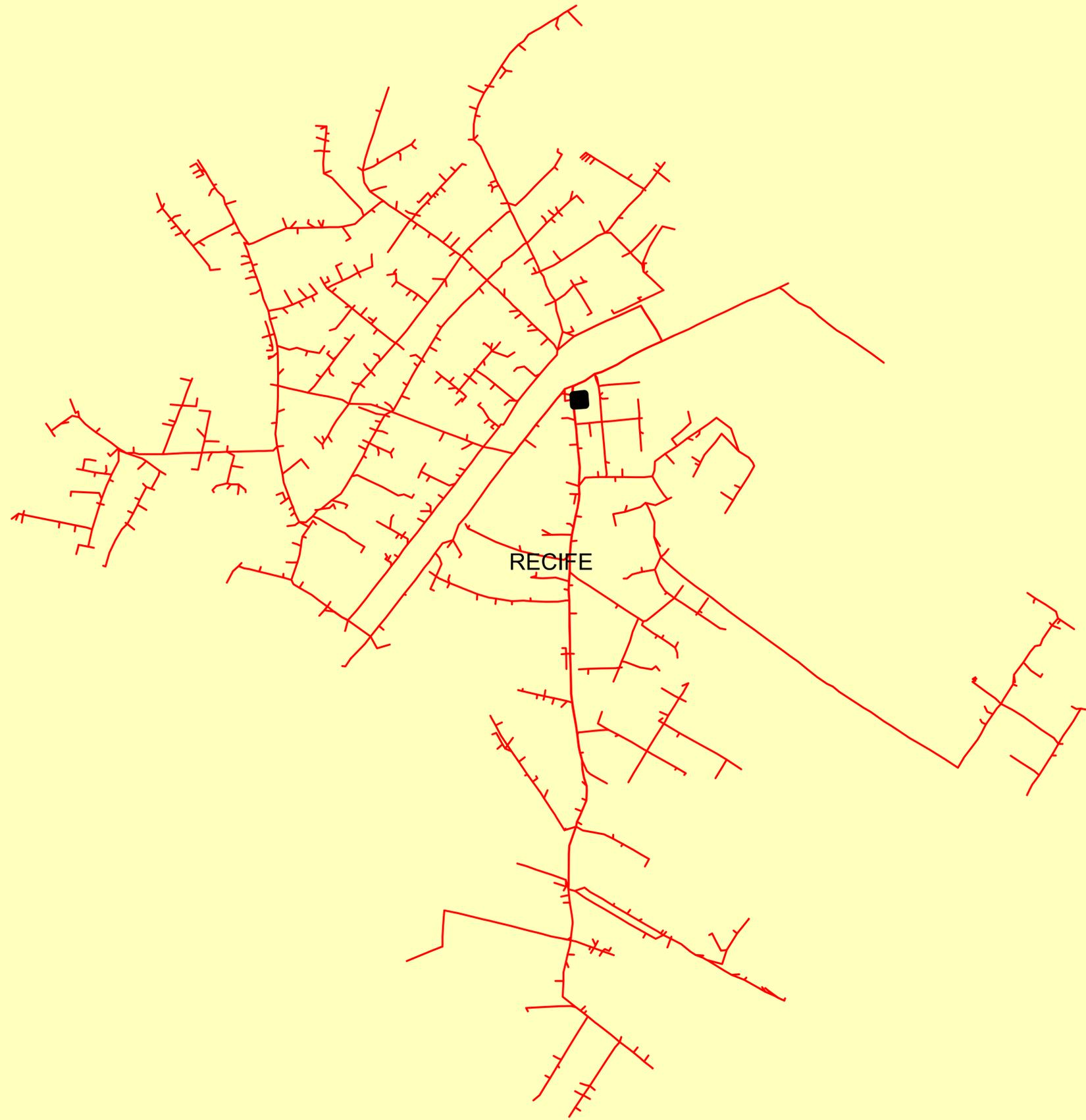

**Legendas**

-  SUBESTAÇÃO
-  ALIMENTADOR
-  MUNICIPIO

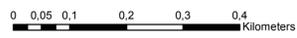

	Descrição:	
	CONJUNTO:	
	Elaborado por:	Setor:
Data:	RBBS	RBBS
28/07/2022	Fonte dos dados:	Escala:
	GSE	1:6.230

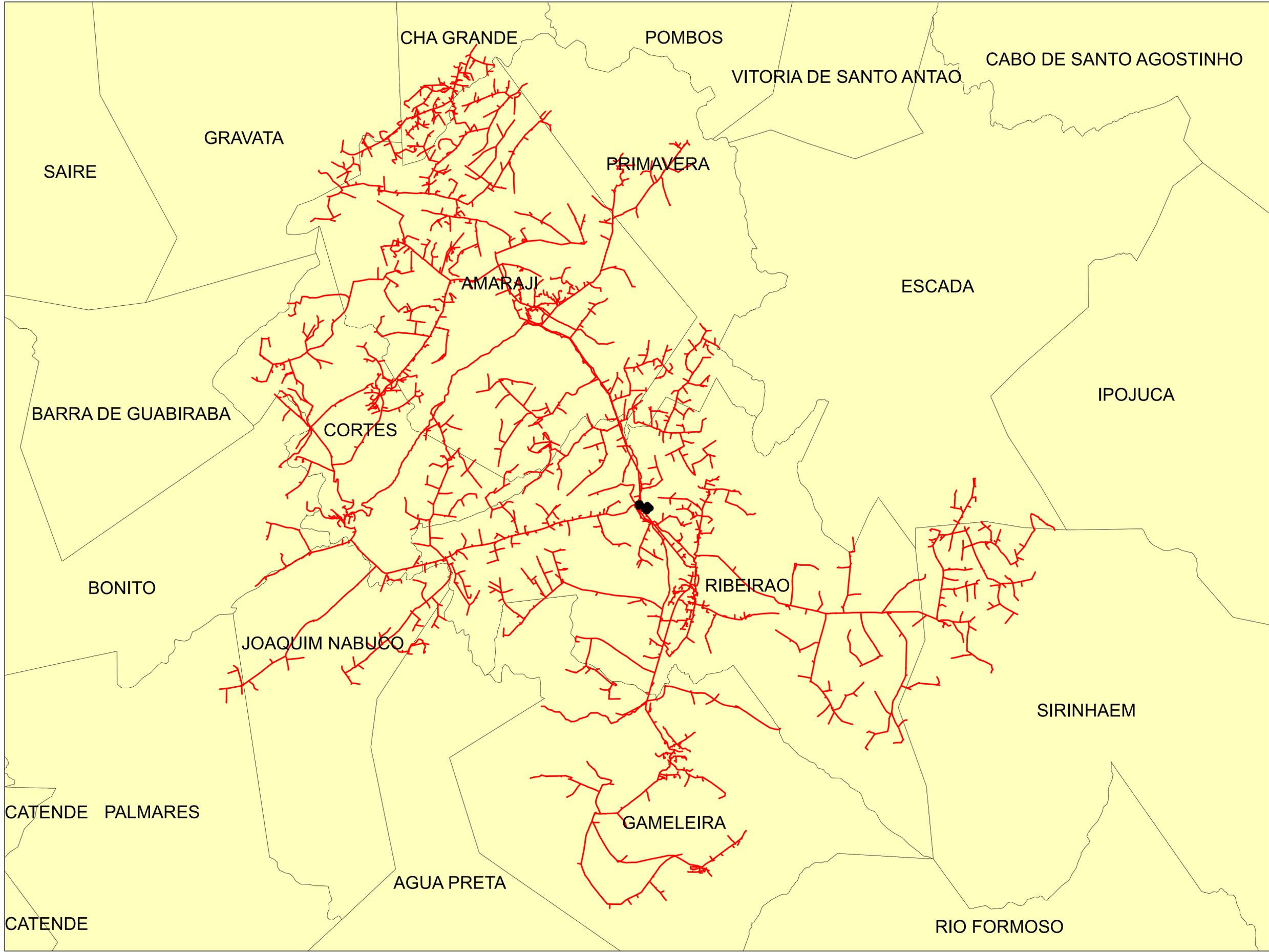

**Legendas**

- SUBESTAÇÃO
- ALIMENTADOR
- MUNICIPIO



	Descrição:	
	CONJUNTO:	
	Elaborado por:	Setor:
Data:	RBBS	RBBS
28/07/2022	Fonte dos dados:	Escala:
	GSE	1:92.740

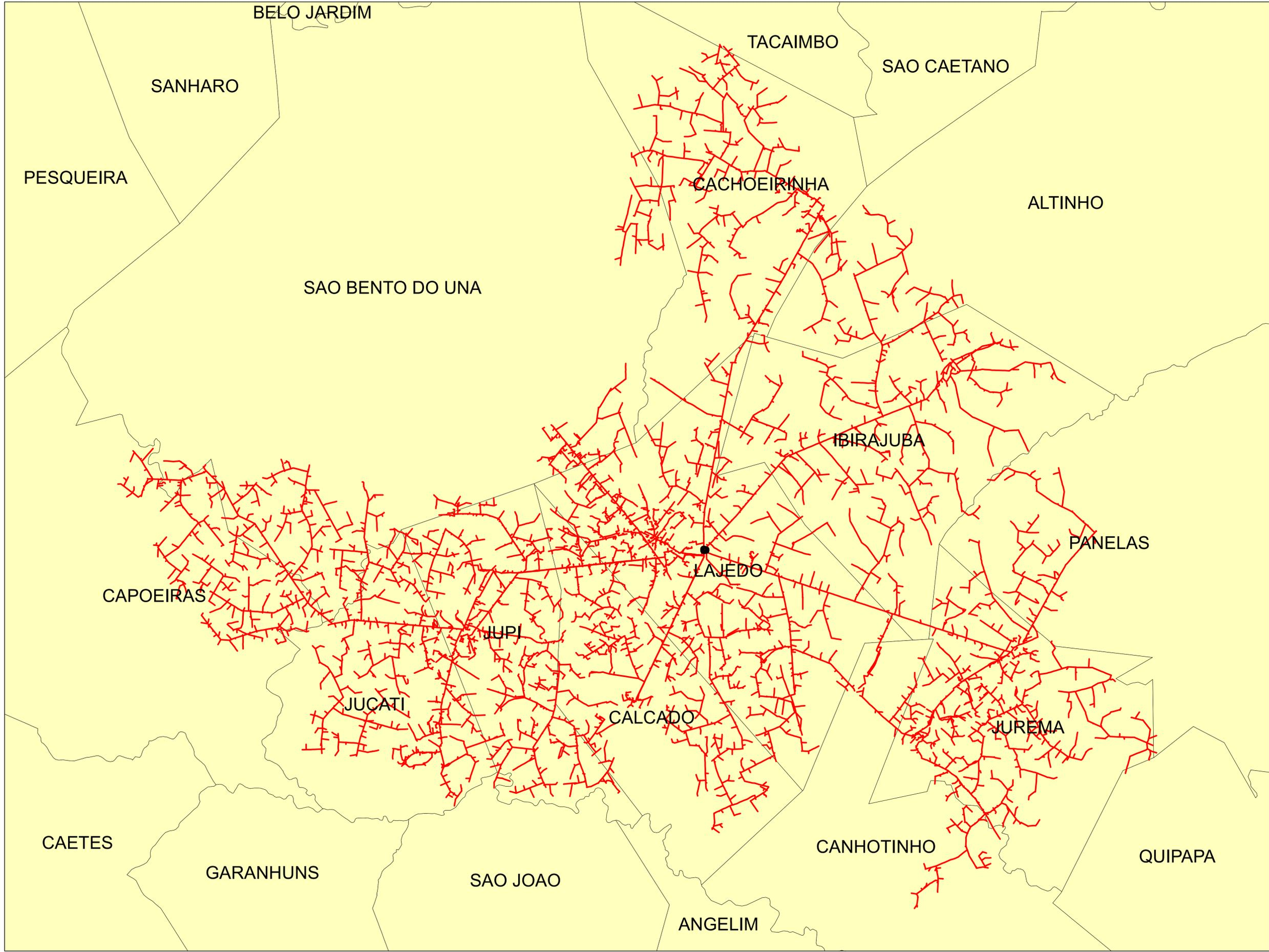

**Legendas**

- SUBESTAÇÃO
- ALIMENTADOR
- MUNICIPIO



	Descrição:	
	CONJUNTO:	
	Elaborado por:	Setor:
Data:	RBBS	RBBS
28/07/2022	Fonte dos dados:	Escala:
	GSE	1:99.550

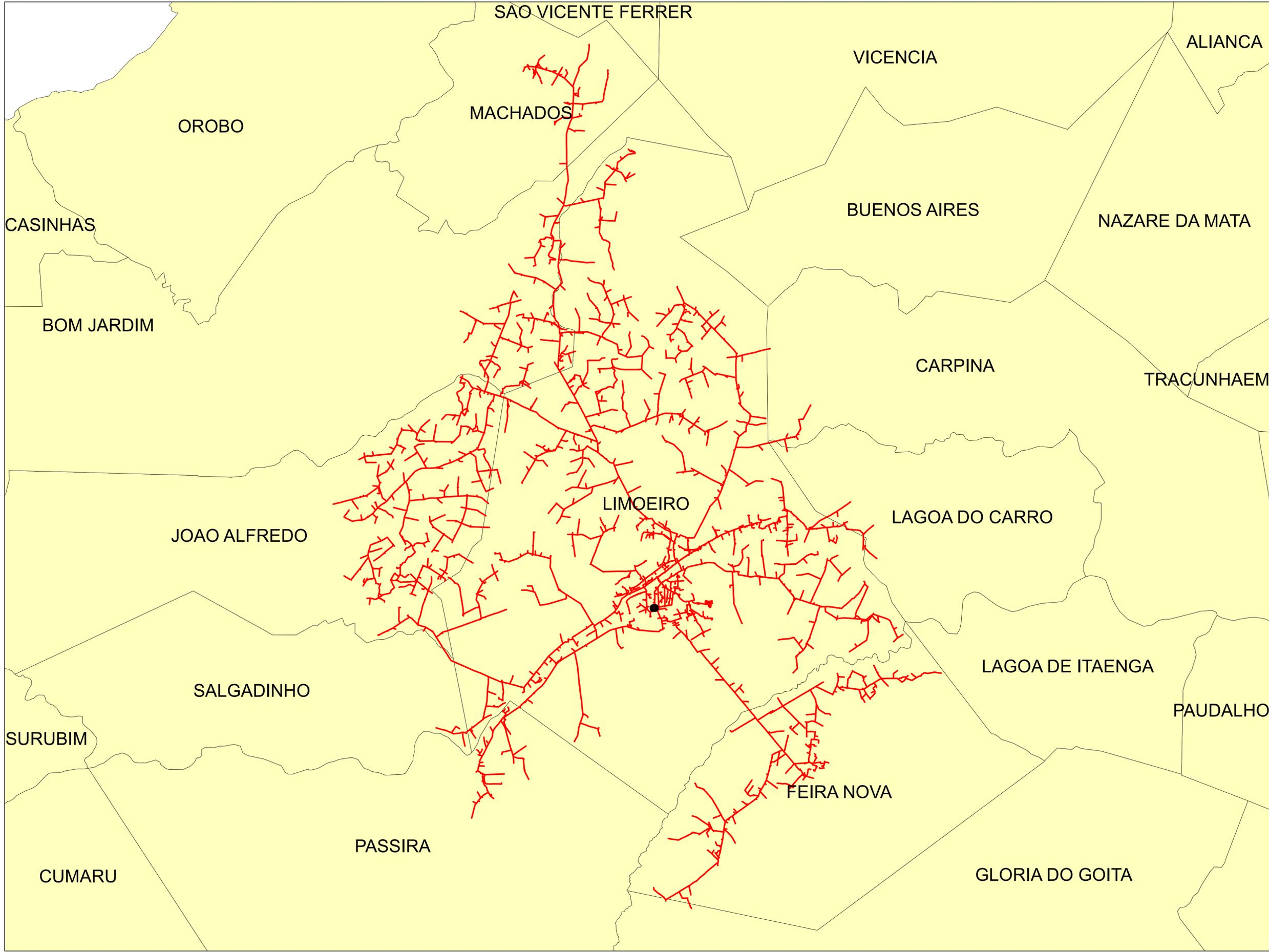

**Legendas**

-  SUBESTAÇÃO
-  ALIMENTADOR
-  MUNICIPIO



	Descrição:	
	CONJUNTO:	
	Elaborado por:	Setor:
Data:	RBBS	RBBS
28/07/2022	Fonte dos dados:	Escala:
	GSE	1:73.480

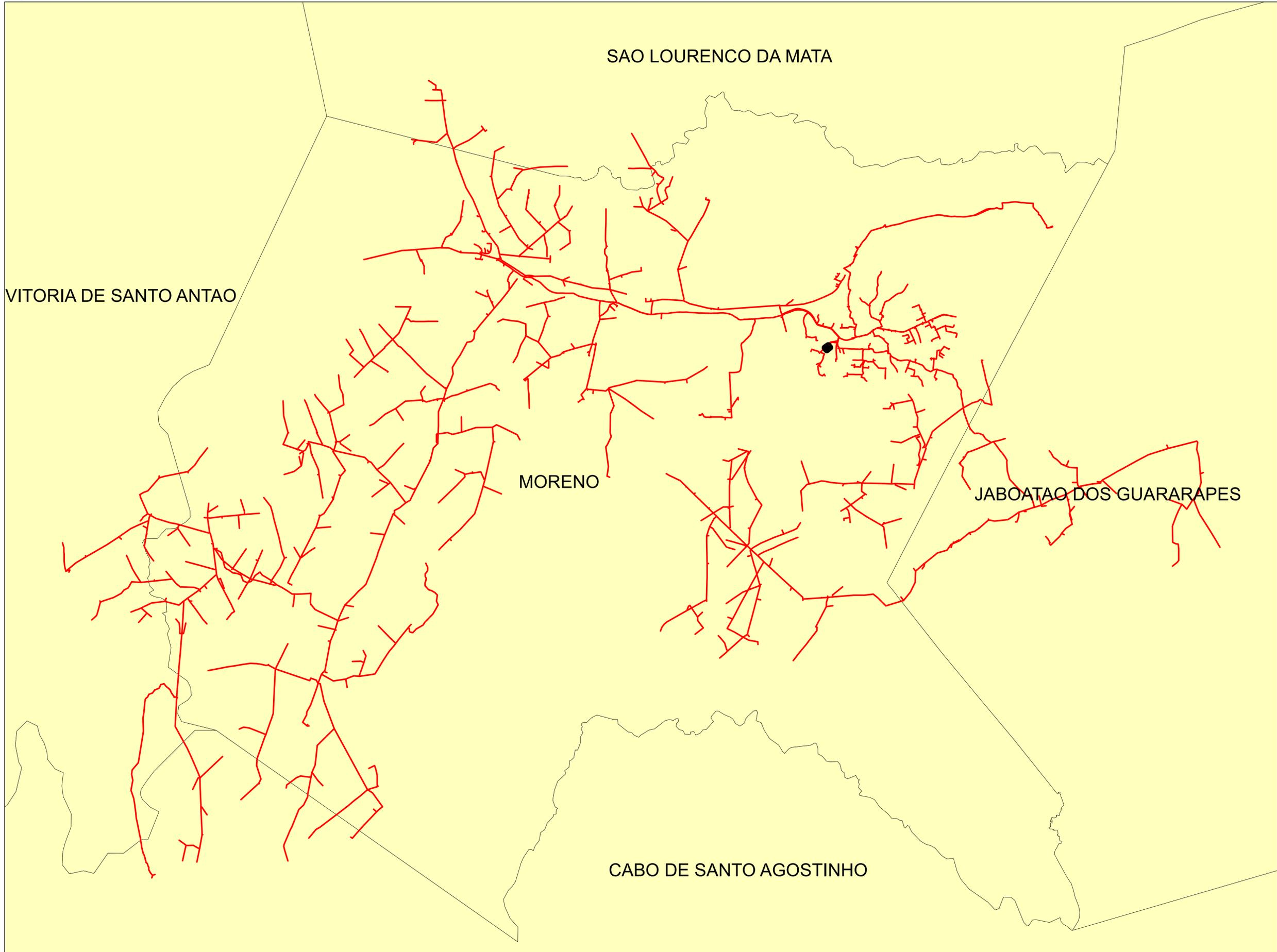

**Legendas**

-  SUBESTAÇÃO
-  ALIMENTADOR
-  MUNICIPIO

	Descrição:	
	CONJUNTO:	
	Elaborado por:	Setor:
Data:	RBBS	RBBS
28/07/2022	Fonte dos dados:	Escala:
	GSE	1:35.620

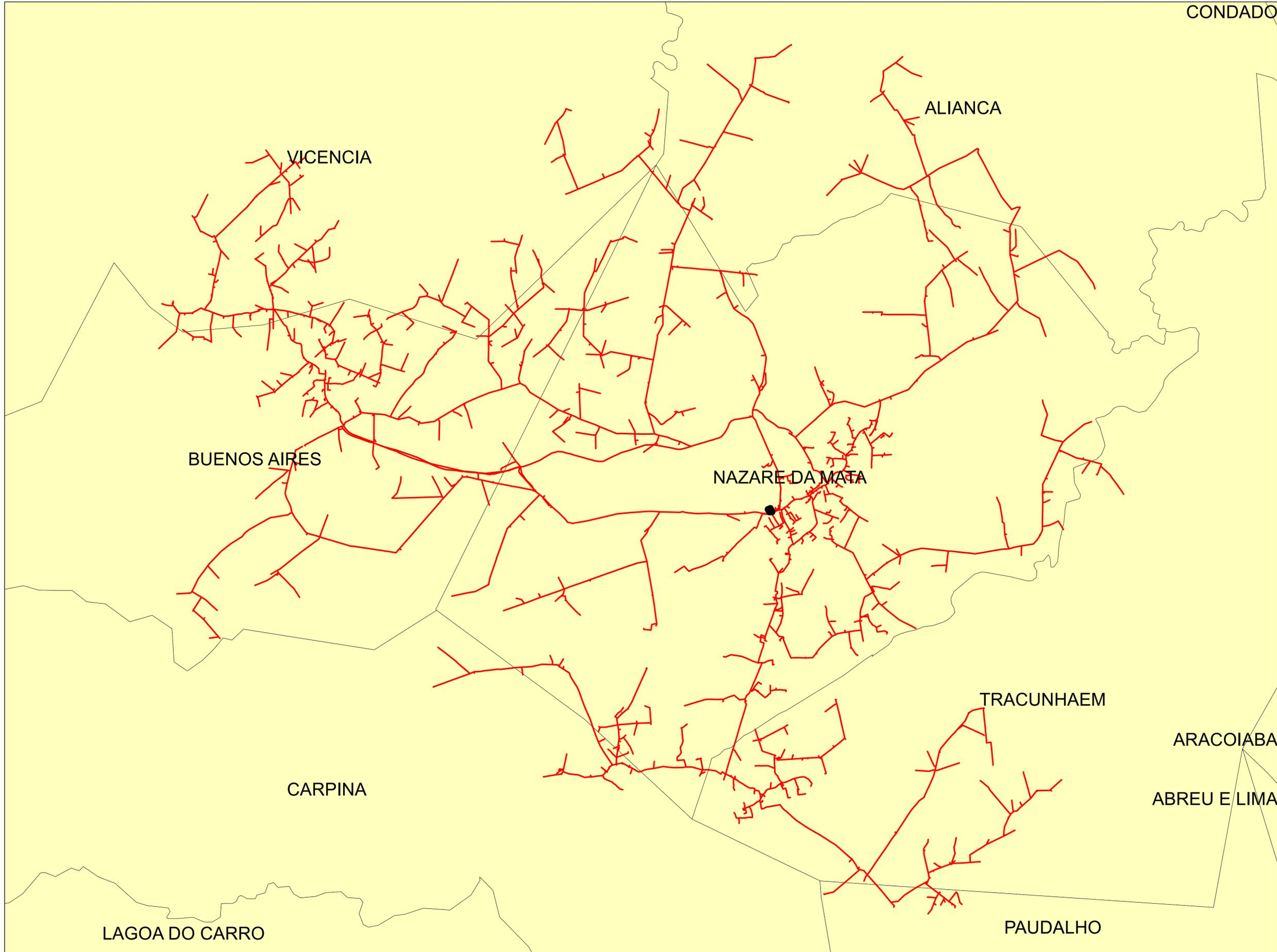

**Legendas**

- SUBESTAÇÃO
- ALIMENTADOR
- MUNICIPIO



	Descrição:	
	CONJUNTO:	
	Elaborado por:	Setor:
Data:	RBBS	RBBS
28/07/2022	Fonte dos dados:	Escala:
	GSE	1:41.200

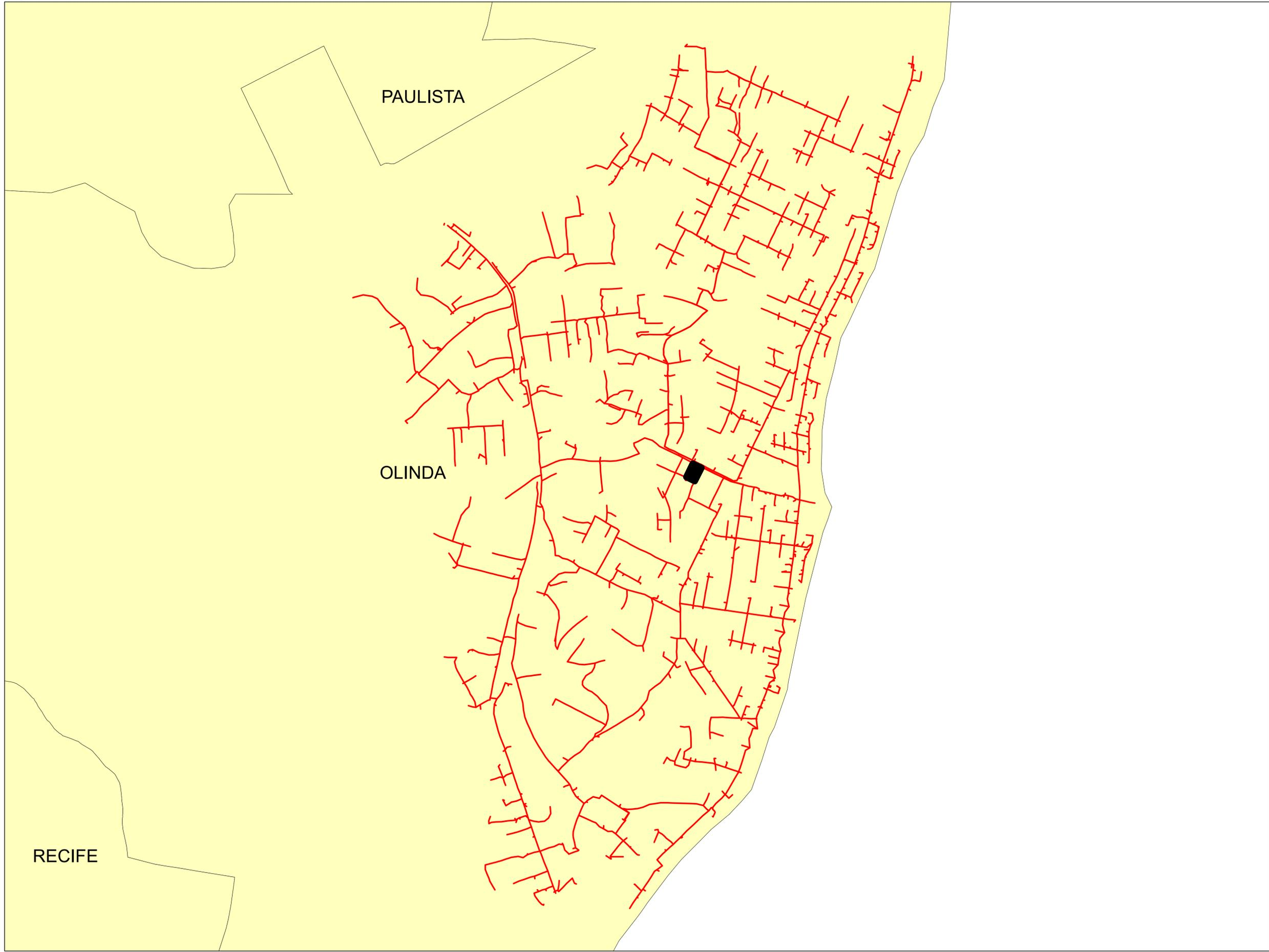

RECIFE

PAULISTA

OLINDA

**Legendas**

-  SUBESTAÇÃO
-  ALIMENTADOR
-  MUNICIPIO



	Descrição:	
	CONJUNTO:	
	Elaborado por:	Setor:
Data:	RBBS	RBBS
28/07/2022	Fonte dos dados:	Escala:
	GSE	1:12.070

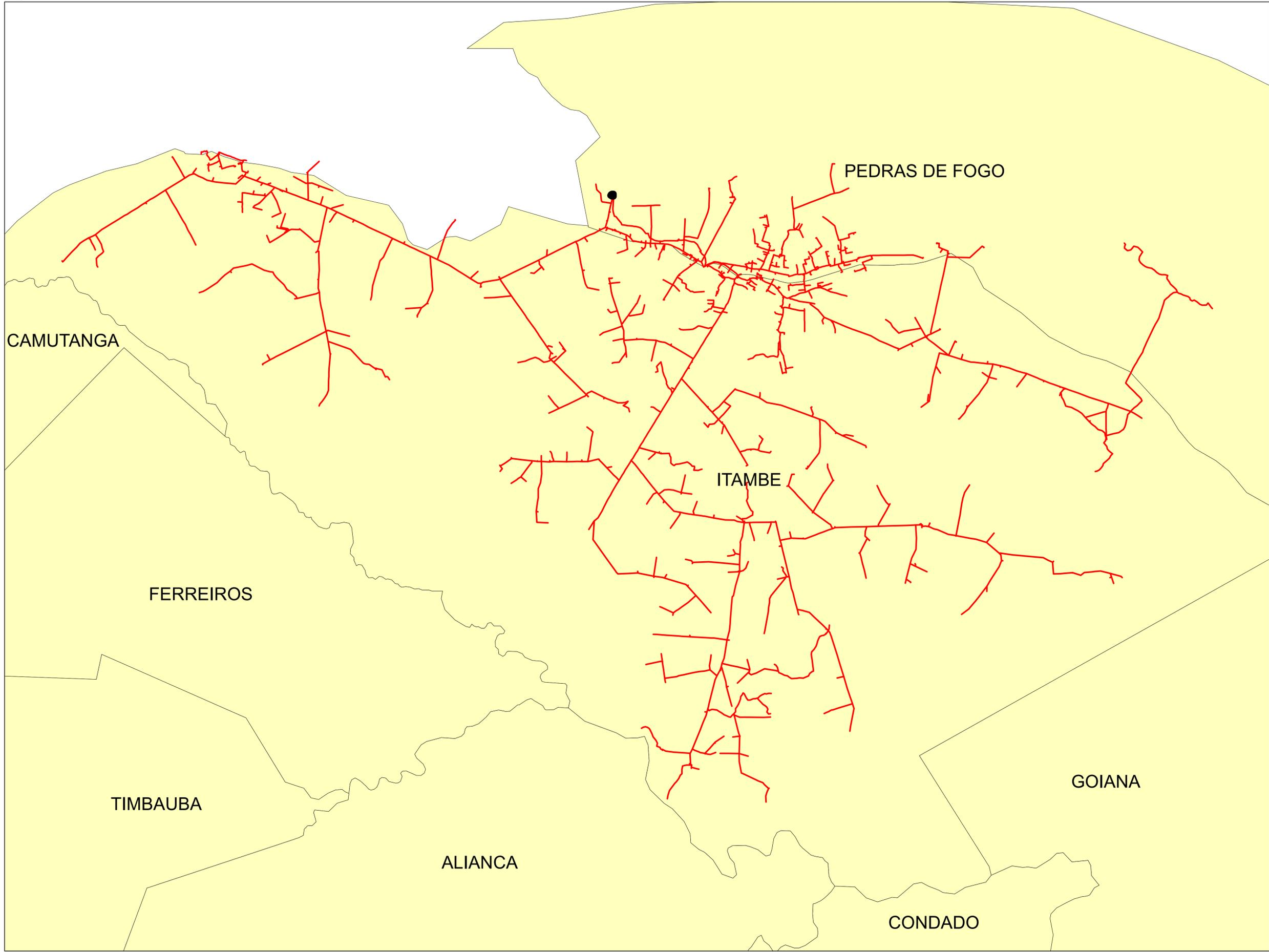

**Legendas**

- SUBESTAÇÃO
- ALIMENTADOR
- MUNICIPIO

	Descrição:	
	CONJUNTO:	
	Elaborado por:	Setor:
Data:	RBBS	RBBS
28/07/2022	Fonte dos dados:	Escala:
	GSE	1:46.100



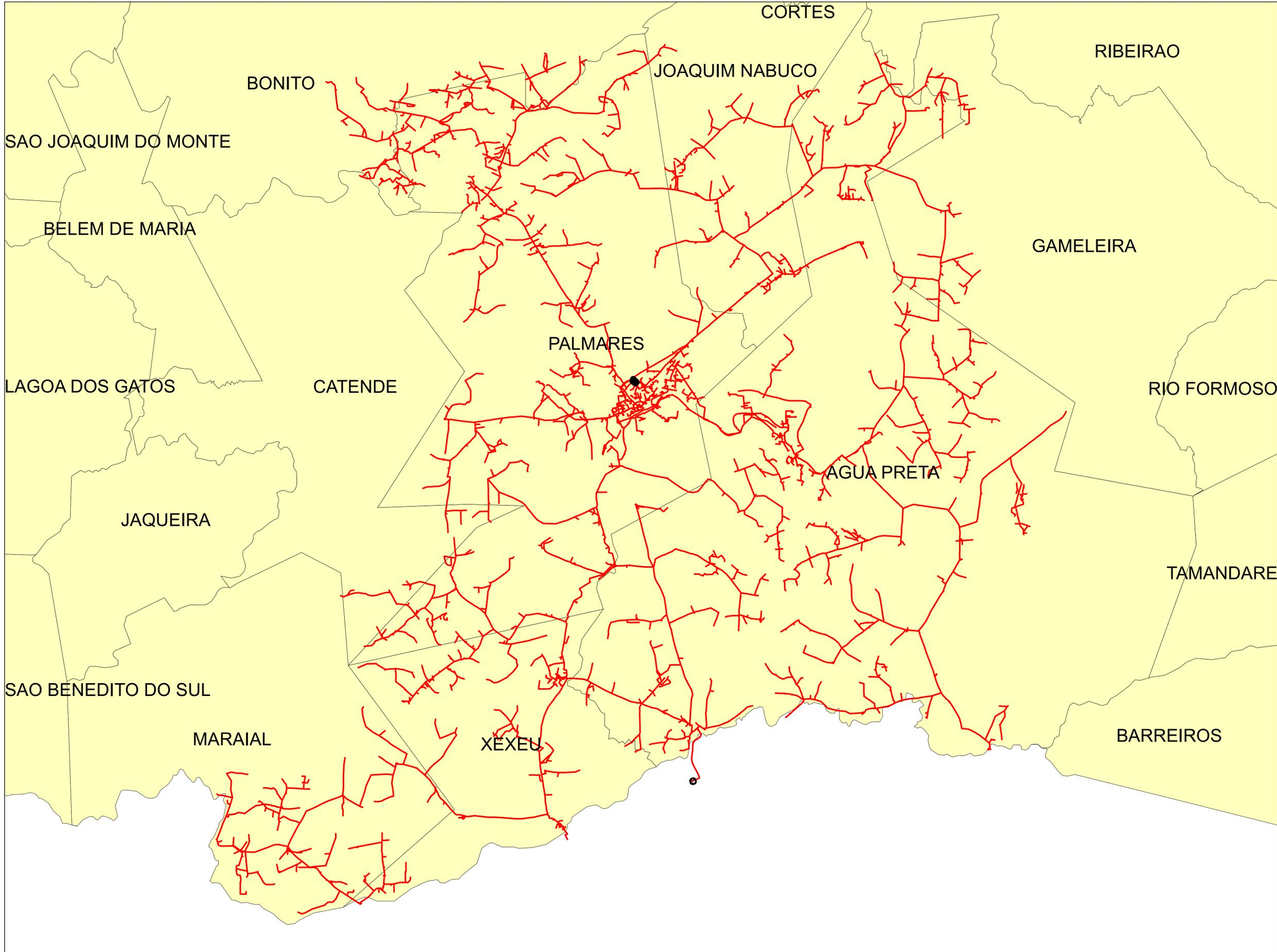

**Legendas**

- SUBESTAÇÃO
- ALIMENTADOR
- MUNICIPIO



	Descrição:	
	CONJUNTO:	
	Elaborado por:	Setor:
Data:	RBBS	RBBS
28/07/2022	Fonte dos dados:	Escala:
	GSE	1:90.800

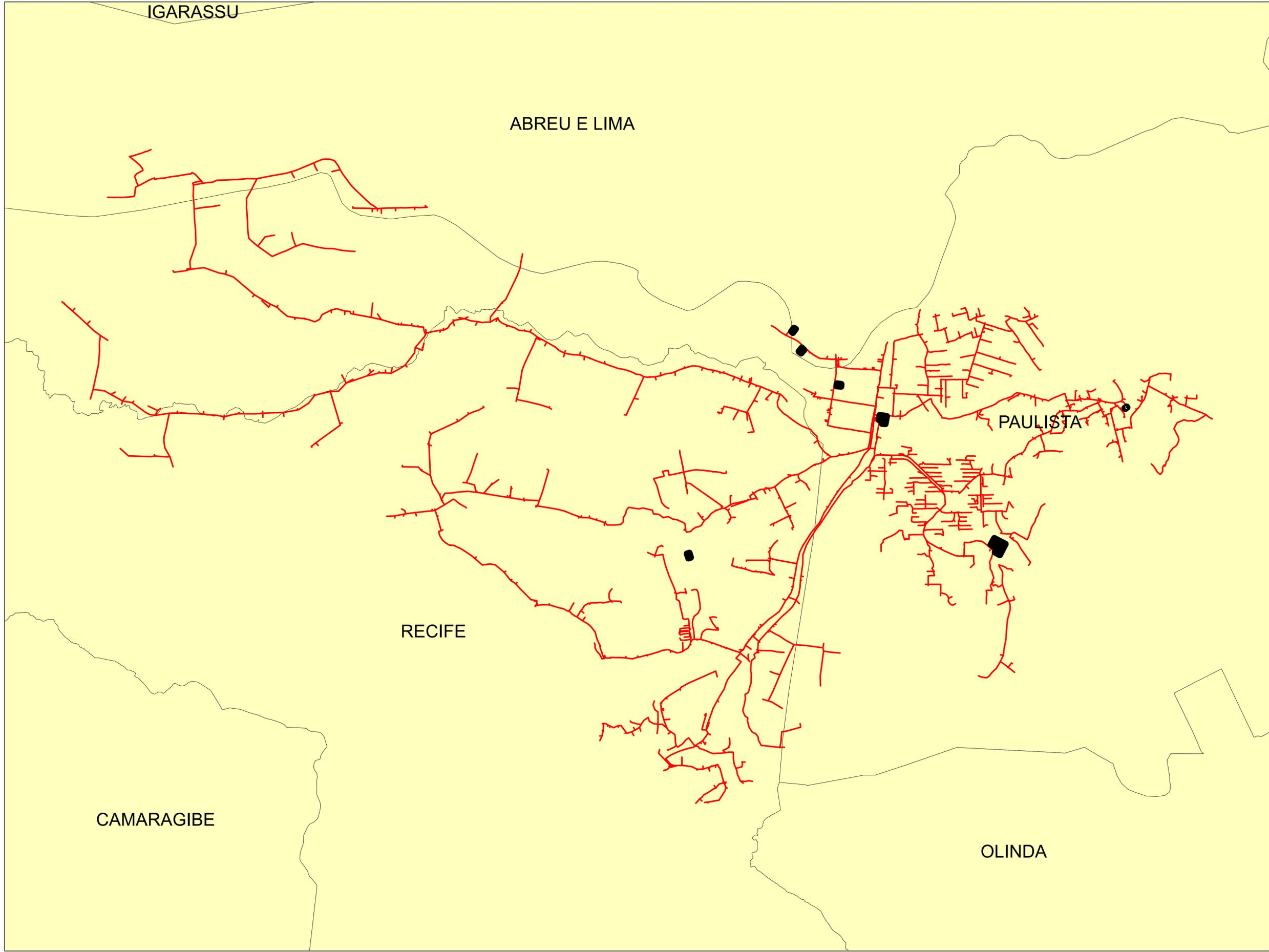

**Legendas**

-  SUBESTAÇÃO
-  ALIMENTADOR
-  MUNICIPIO



	Descrição:	
	CONJUNTO:	
	Elaborado por:	Setor:
Data:	RBBS	RBBS
28/07/2022	Fonte dos dados:	Escala:
	GSE	1:21.050

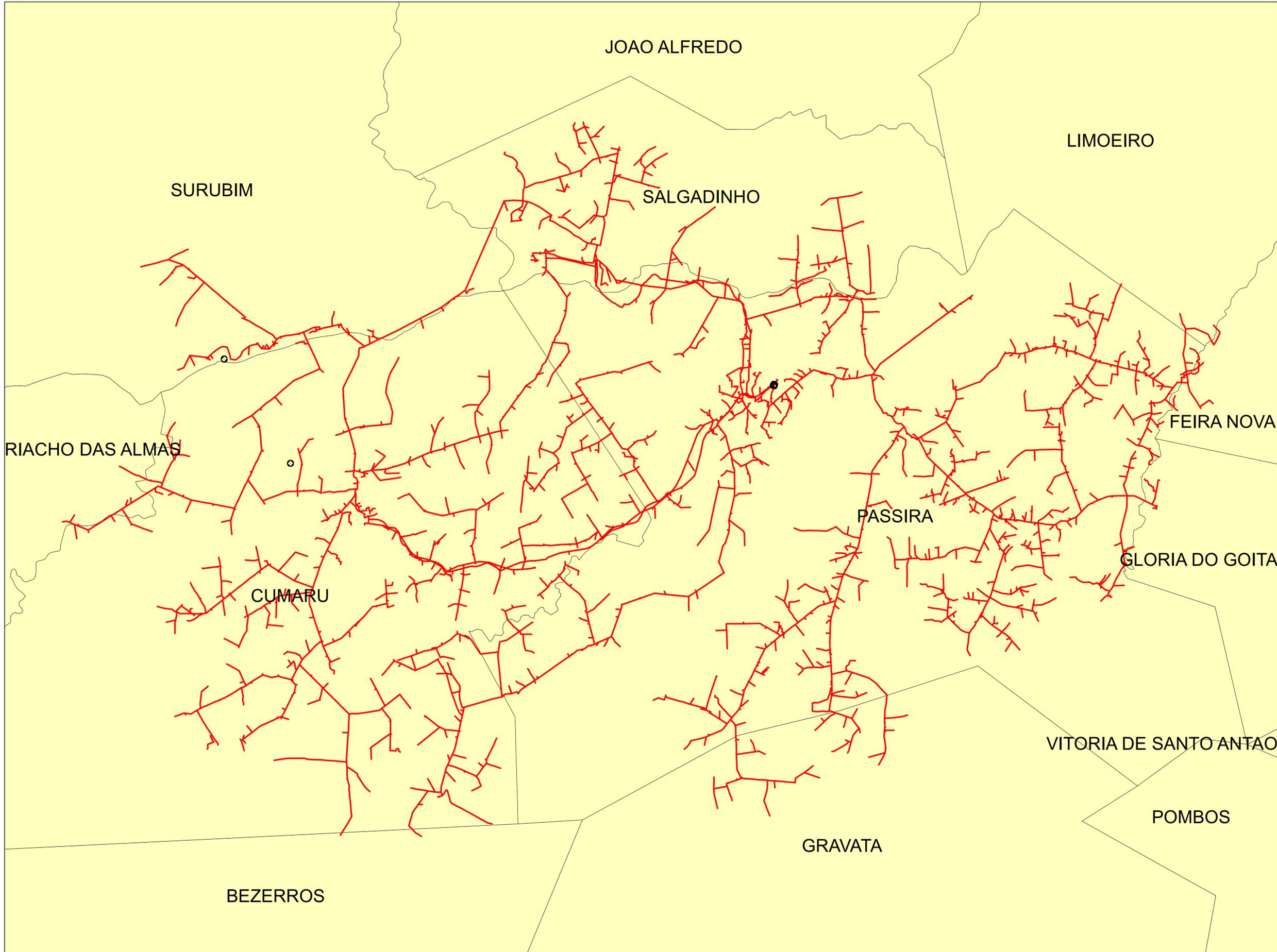

**Legendas**

- SUBESTAÇÃO
- ALIMENTADOR
- MUNICIPIO

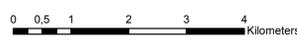

	Descrição:	
	CONJUNTO:	
	Elaborado por:	Setor:
Data:	RBBS	RBBS
28/07/2022	Fonte dos dados:	Escala:
	GSE	1:61.130

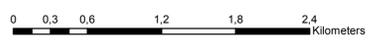
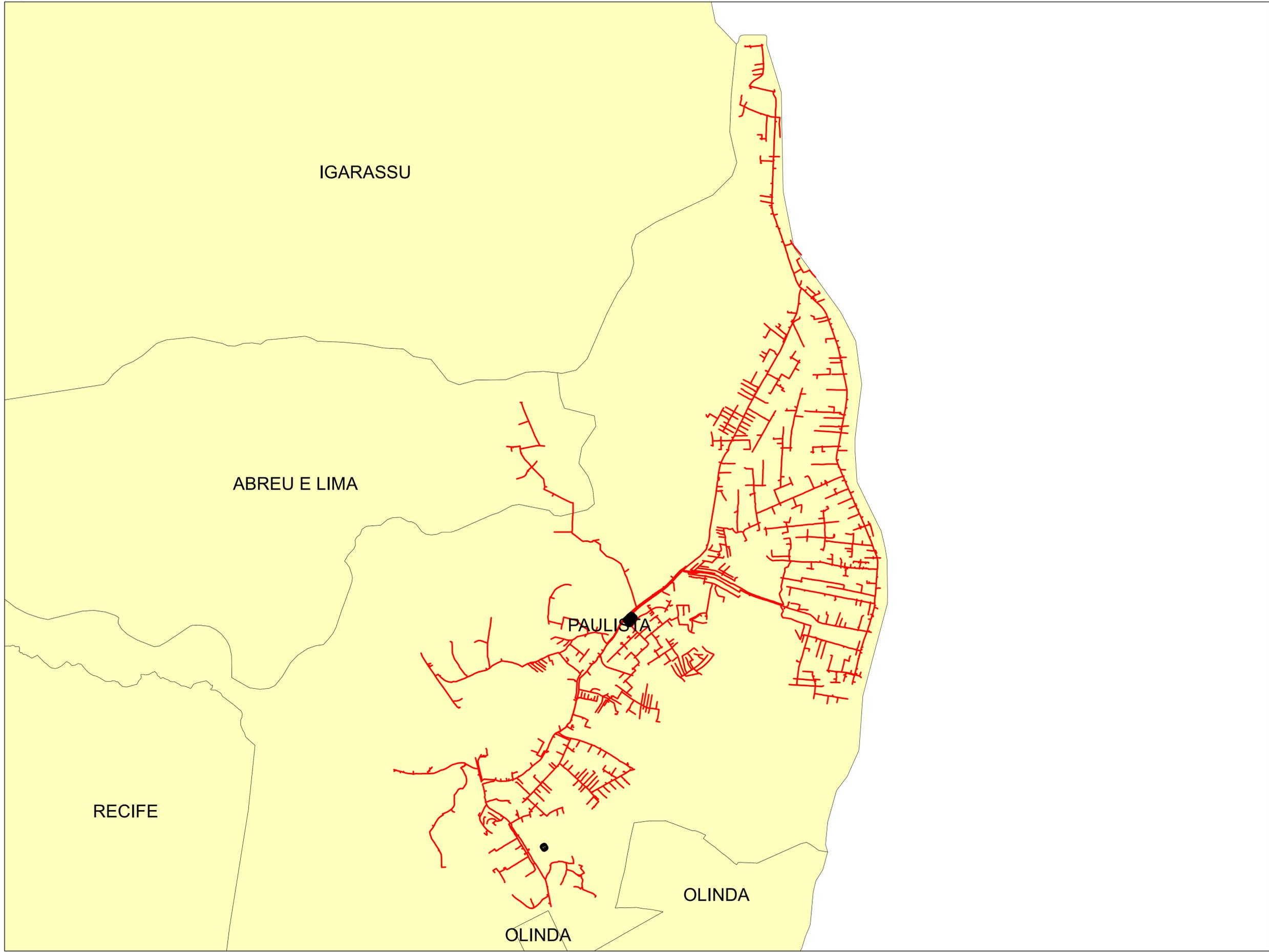

**Legendas**

-  SUBESTAÇÃO
-  ALIMENTADOR
-  MUNICIPIO

	Descrição:	
	CONJUNTO:	
	Elaborado por:	Setor:
Data:	RBBS	RBBS
28/07/2022	Fonte dos dados:	Escala:
	GSE	1:28.580

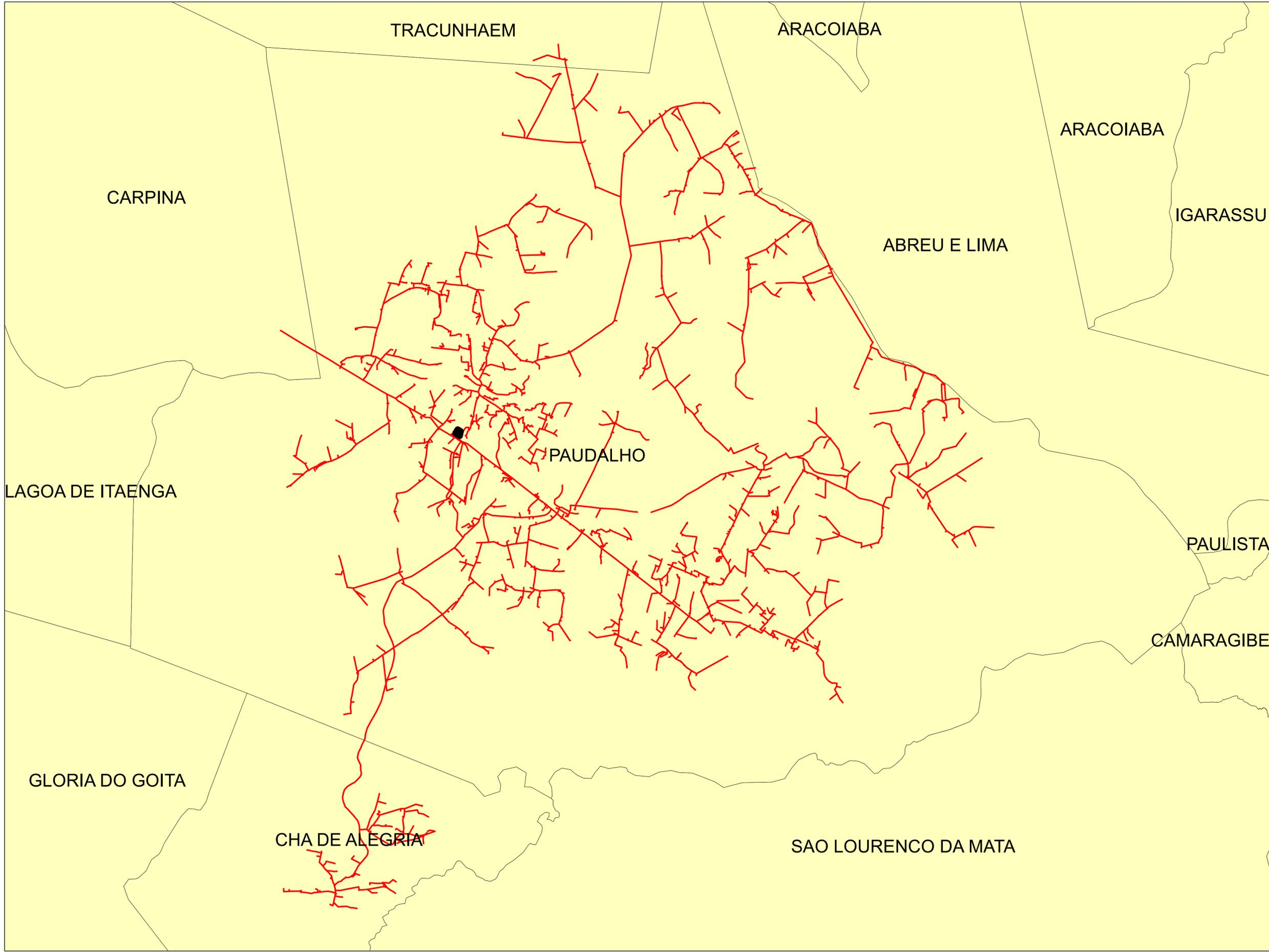

**Legendas**

-  SUBESTAÇÃO
-  ALIMENTADOR
-  MUNICIPIO



	Descrição:	
	CONJUNTO:	
	Elaborado por:	Setor:
Data:	RBBS	RBBS
28/07/2022	Fonte dos dados:	Escala:
	GSE	1:42.040

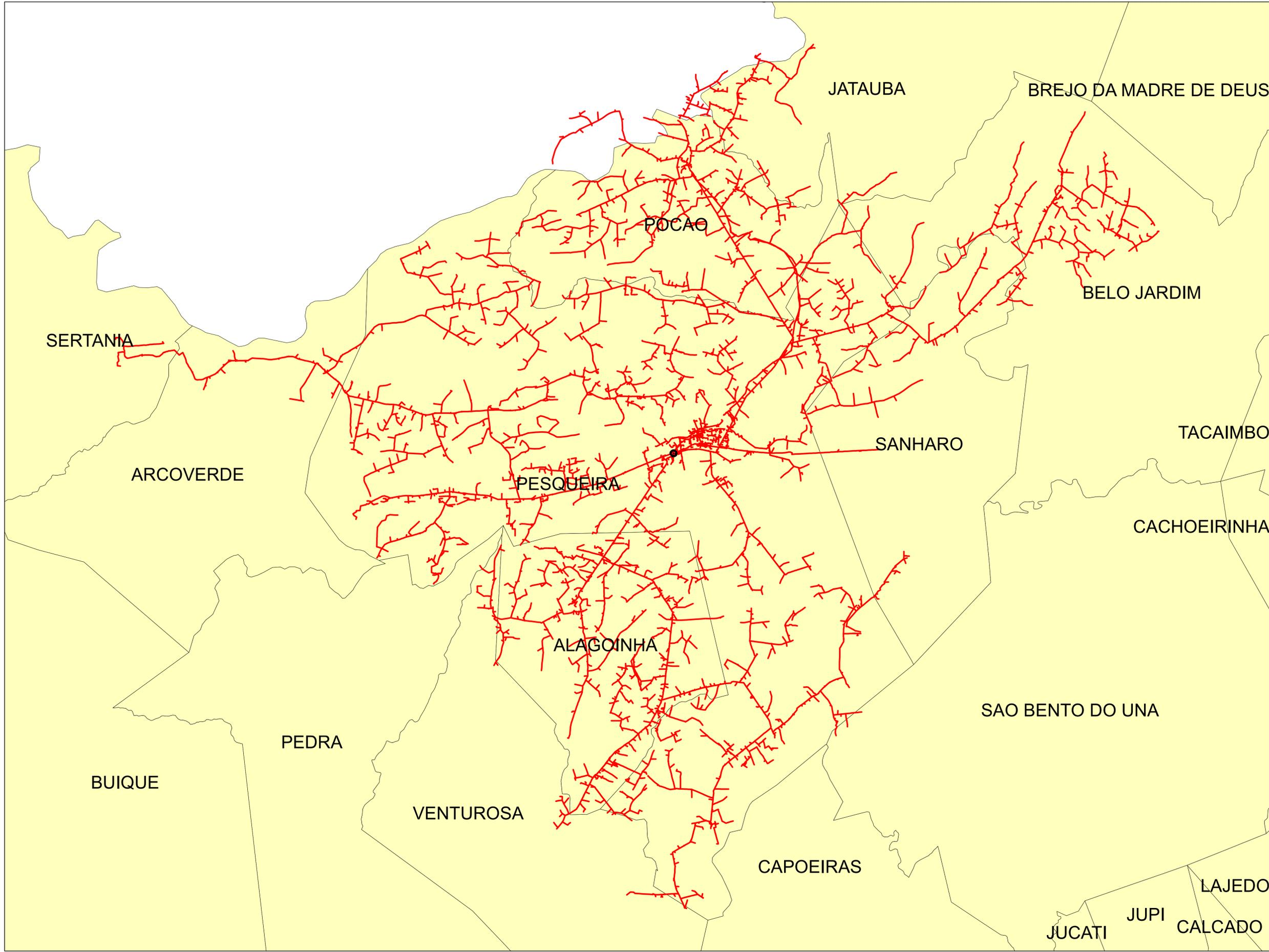

**Legendas**

- SUBESTAÇÃO
- ALIMENTADOR
- MUNICIPIO

	Descrição:	
	CONJUNTO:	
	Elaborado por:	Setor:
Data:	RBBS	RBBS
28/07/2022	Fonte dos dados:	Escala:
	GSE	1:128.880

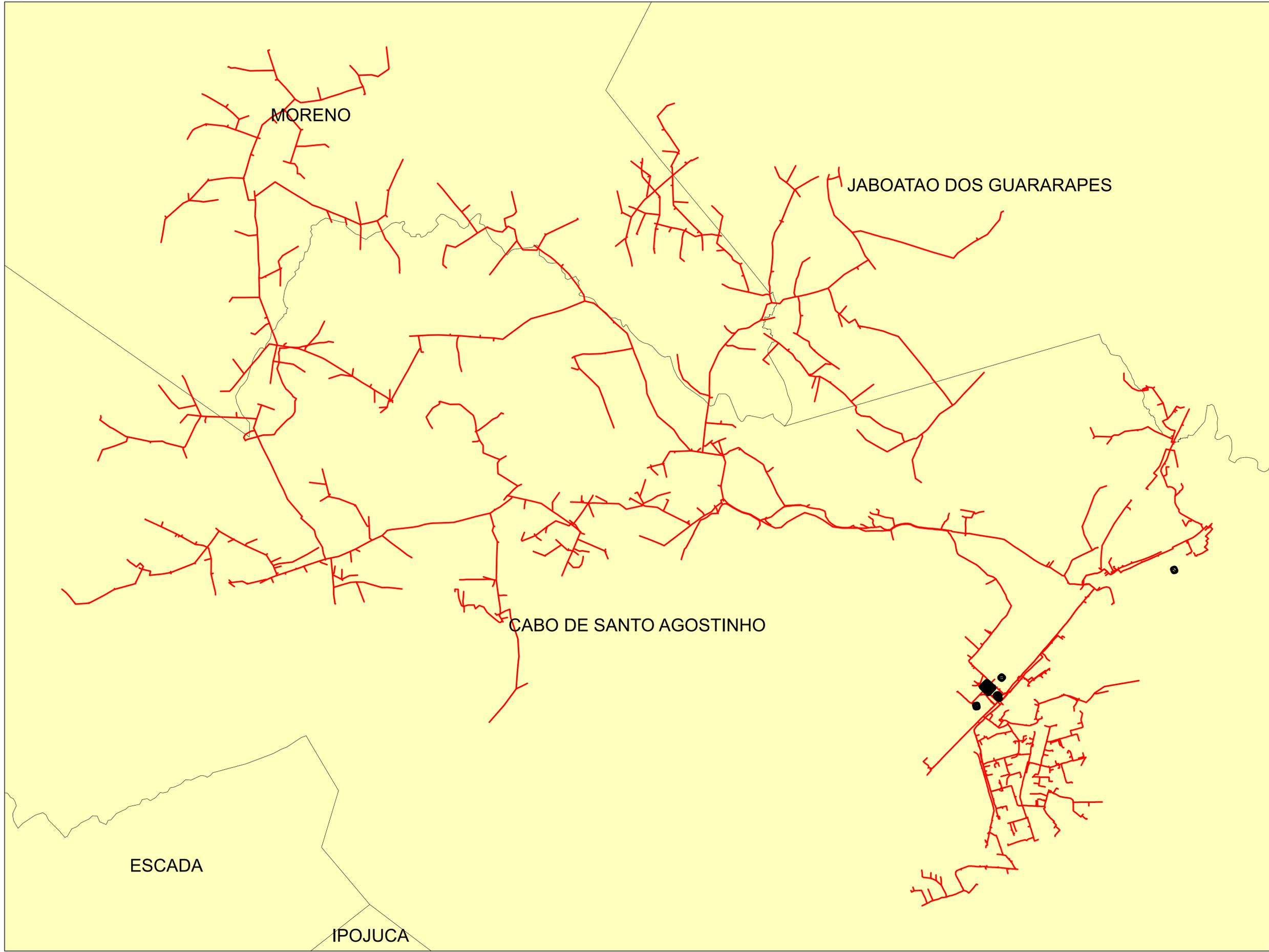

**Legendas**

- SUBESTAÇÃO
- ALIMENTADOR
- MUNICIPIO



	Descrição:	
	CONJUNTO:	
	Elaborado por:	Setor:
Data:	RBBS	RBBS
28/07/2022	Fonte dos dados:	Escala:
	GSE	1:36.660



JABOATAO DOS GUARARAPES

CABO DE SANTO AGOSTINHO

**Legendas**

-  SUBESTAÇÃO
-  ALIMENTADOR
-  MUNICIPIO



	Descrição:	
	CONJUNTO:	
	Elaborado por:	Setor:
Data:	RBBS	RBBS
28/07/2022	Fonte dos dados:	Escala:
	GSE	1:19.510





SIRINHAEM

IPOJUCA

**Legendas**

-  SUBESTAÇÃO
-  ALIMENTADOR
-  MUNICIPIO



	Descrição:	
	CONJUNTO:	
	Elaborado por:	Setor:
Data:	RBBS	RBBS
28/07/2022	Fonte dos dados:	Escala:
	GSE	1:35.570

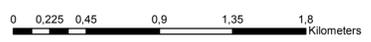
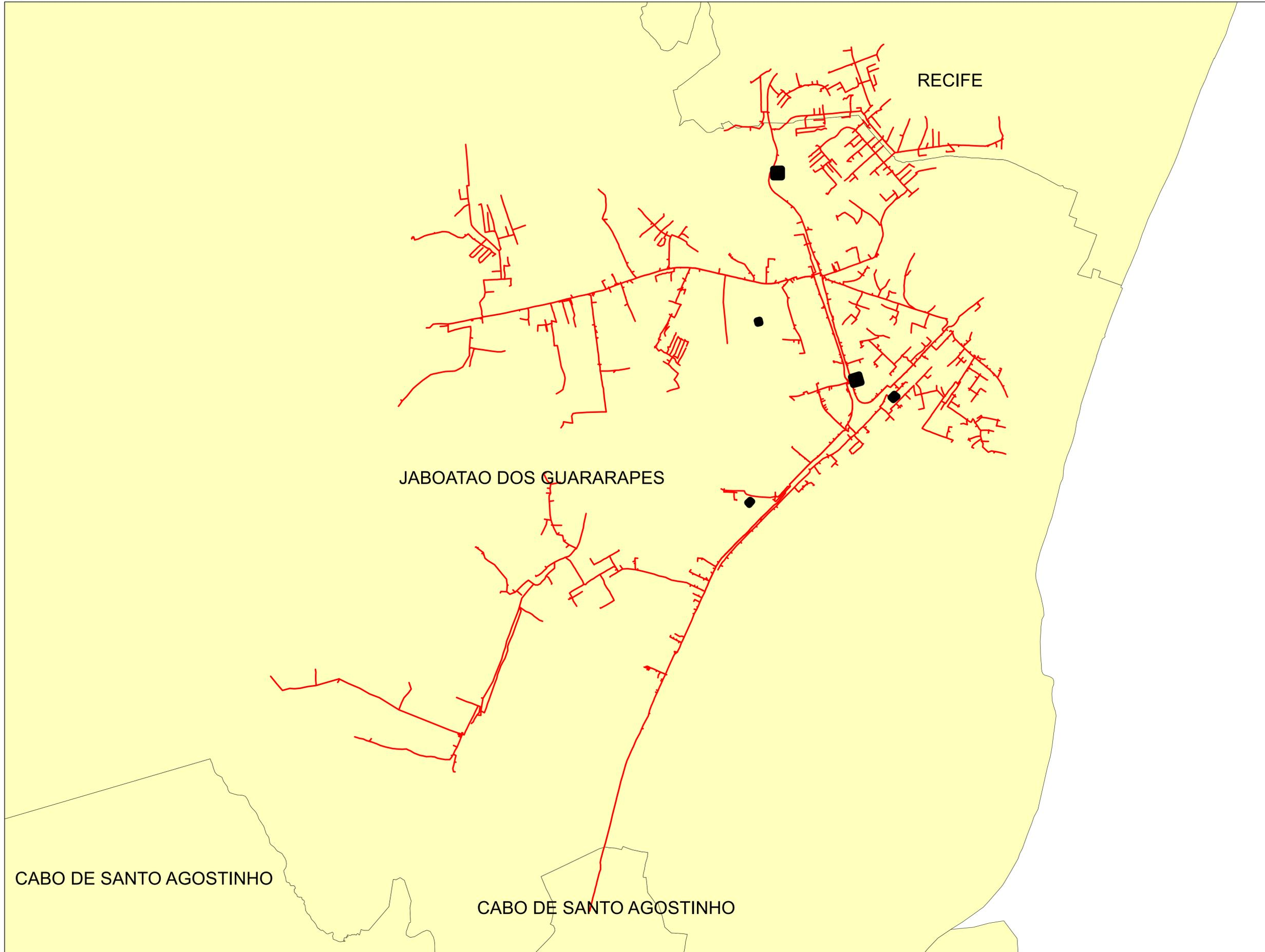

**Legendas**

- SUBESTAÇÃO
- ALIMENTADOR
- MUNICIPIO

	Descrição:	
	CONJUNTO:	
	Elaborado por:	Setor:
Data:	RBBS	RBBS
28/07/2022	Fonte dos dados:	Escala:
	GSE	1:21.710

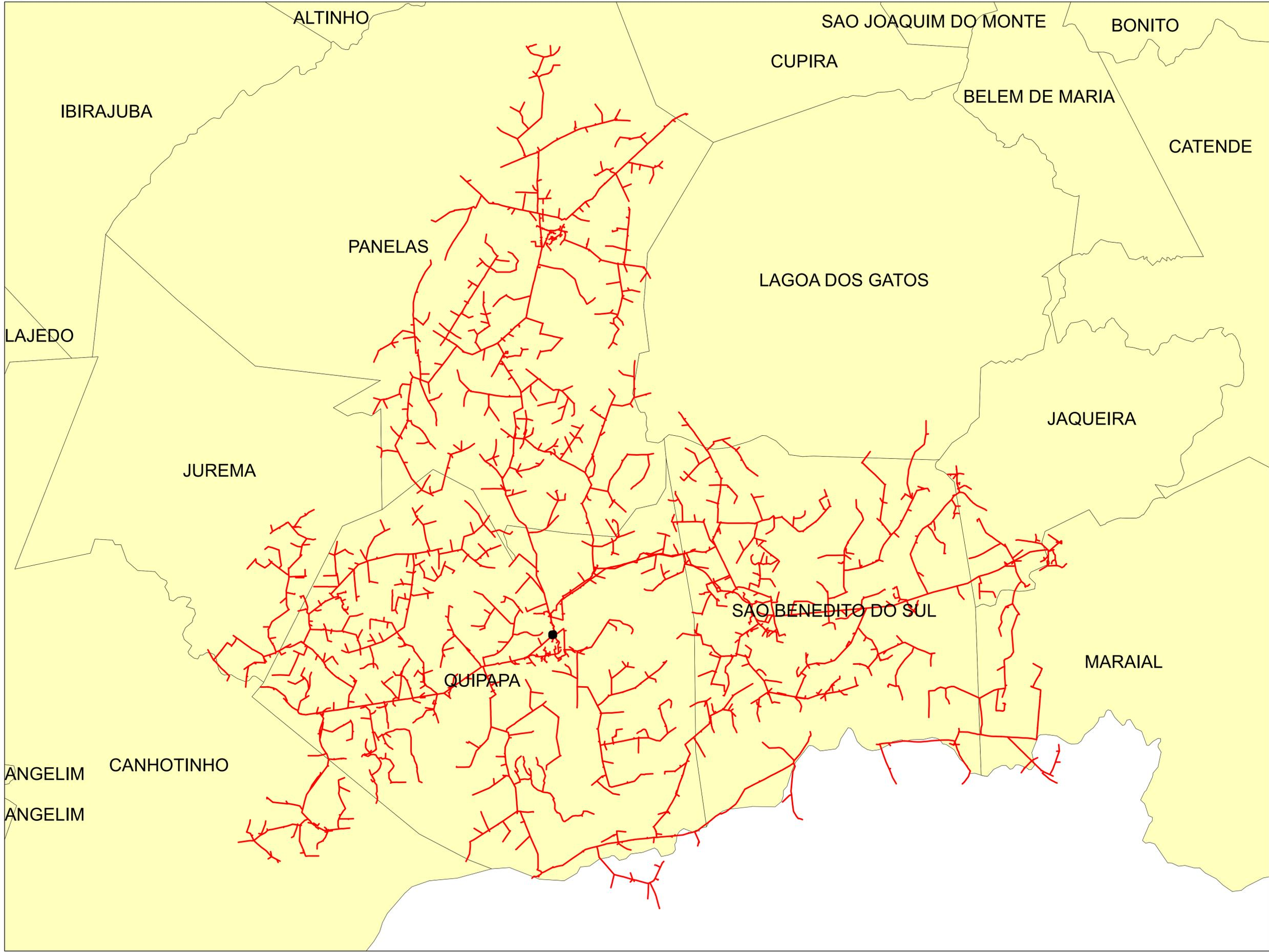

**Legendas**

- SUBESTAÇÃO
- ALIMENTADOR
- MUNICIPIO

	Descrição:	
	CONJUNTO:	
	Elaborado por:	Setor:
Data:	RBBS	RBBS
28/07/2022	Fonte dos dados:	Escala:
	GSE	1:77.290

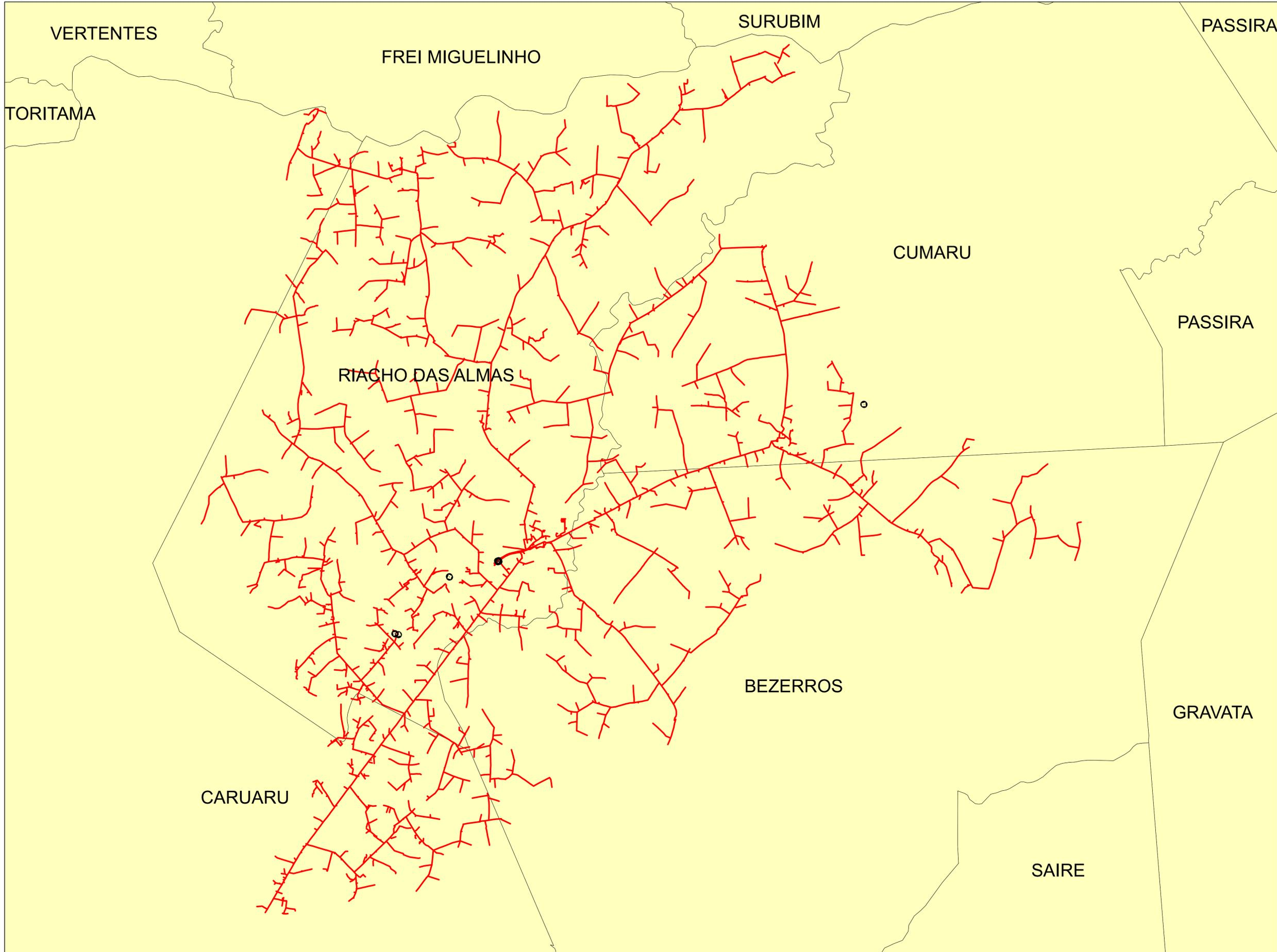

**Legendas**

- SUBESTAÇÃO
- ALIMENTADOR
- MUNICIPIO

	Descrição:	
	CONJUNTO:	
	Elaborado por:	Setor:
Data:	RBBS	RBBS
28/07/2022	Fonte dos dados:	Escala:
	GSE	1:66.990

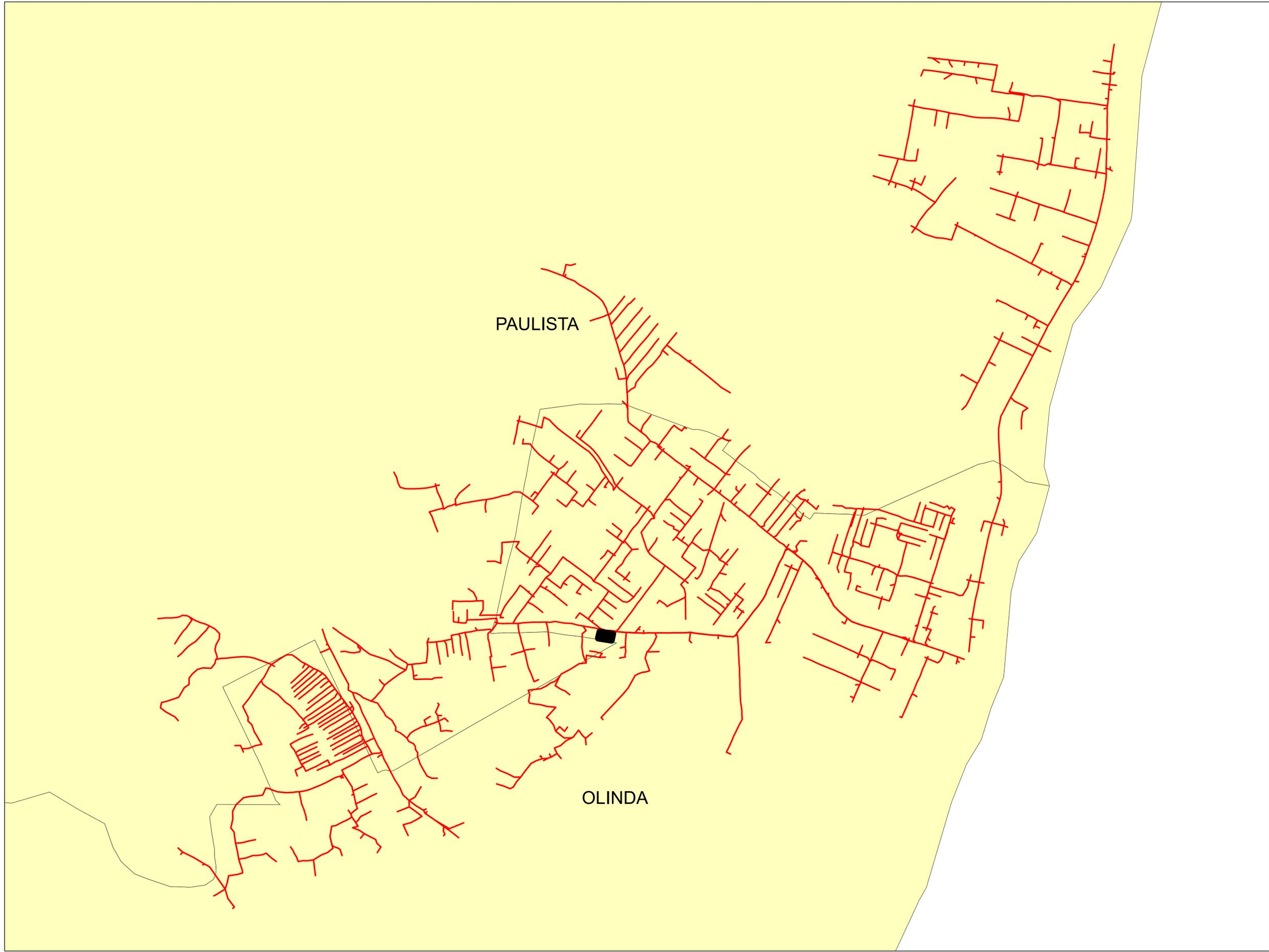

**Legendas**

- SUBESTAÇÃO
- ALIMENTADOR
- MUNICIPIO

	Descrição:	
	CONJUNTO:	
	Elaborado por:	Setor:
Data:	RBBS	RBBS
28/07/2022	Fonte dos dados:	Escala:
	GSE	1:10.870

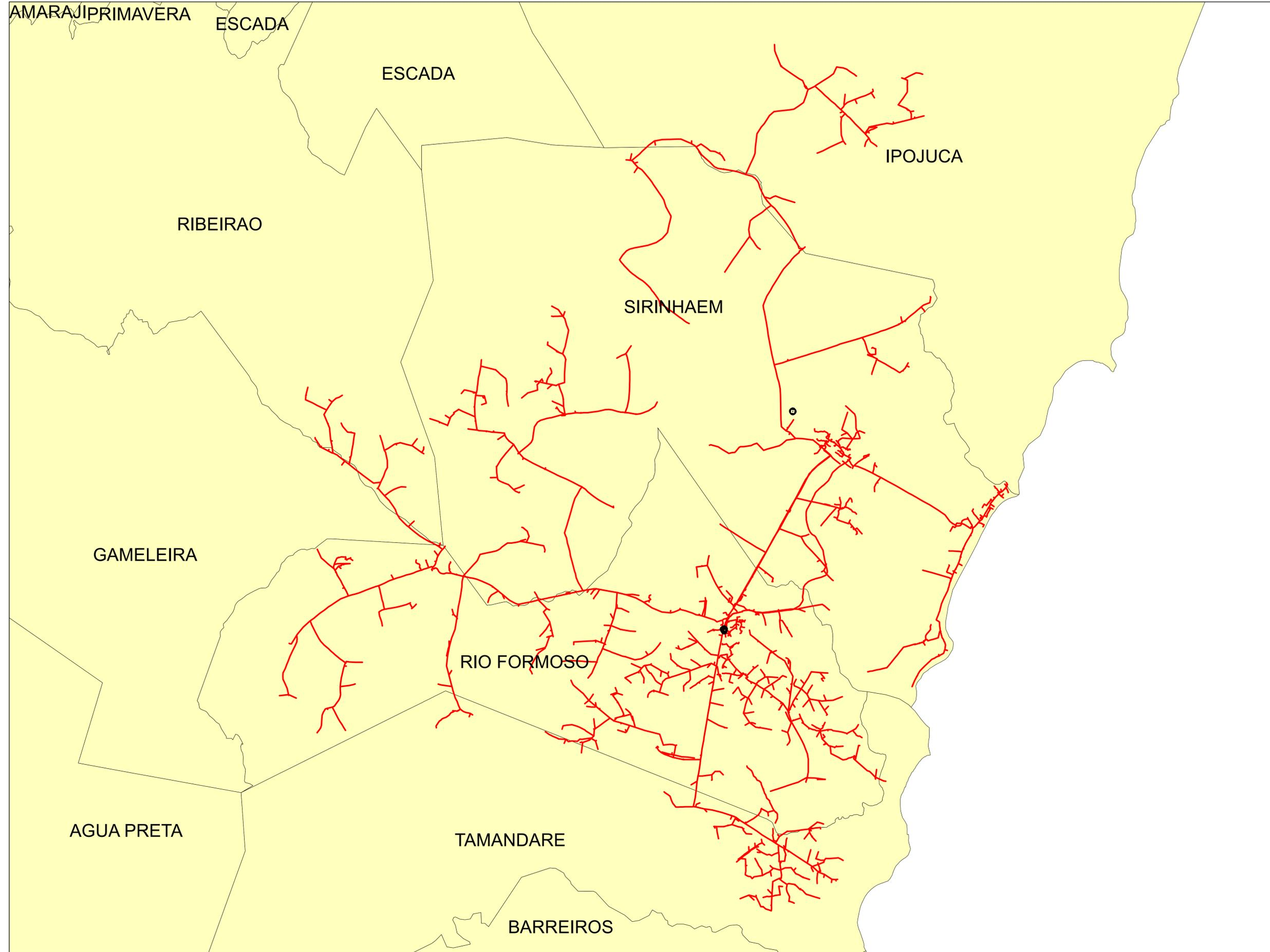

**Legendas**

- SUBESTAÇÃO
- ALIMENTADOR
- MUNICIPIO

	Descrição:	
	CONJUNTO:	
	Elaborado por:	Setor:
Data:	RBBS	RBBS
28/07/2022	Fonte dos dados:	Escala:
	GSE	1:76.960

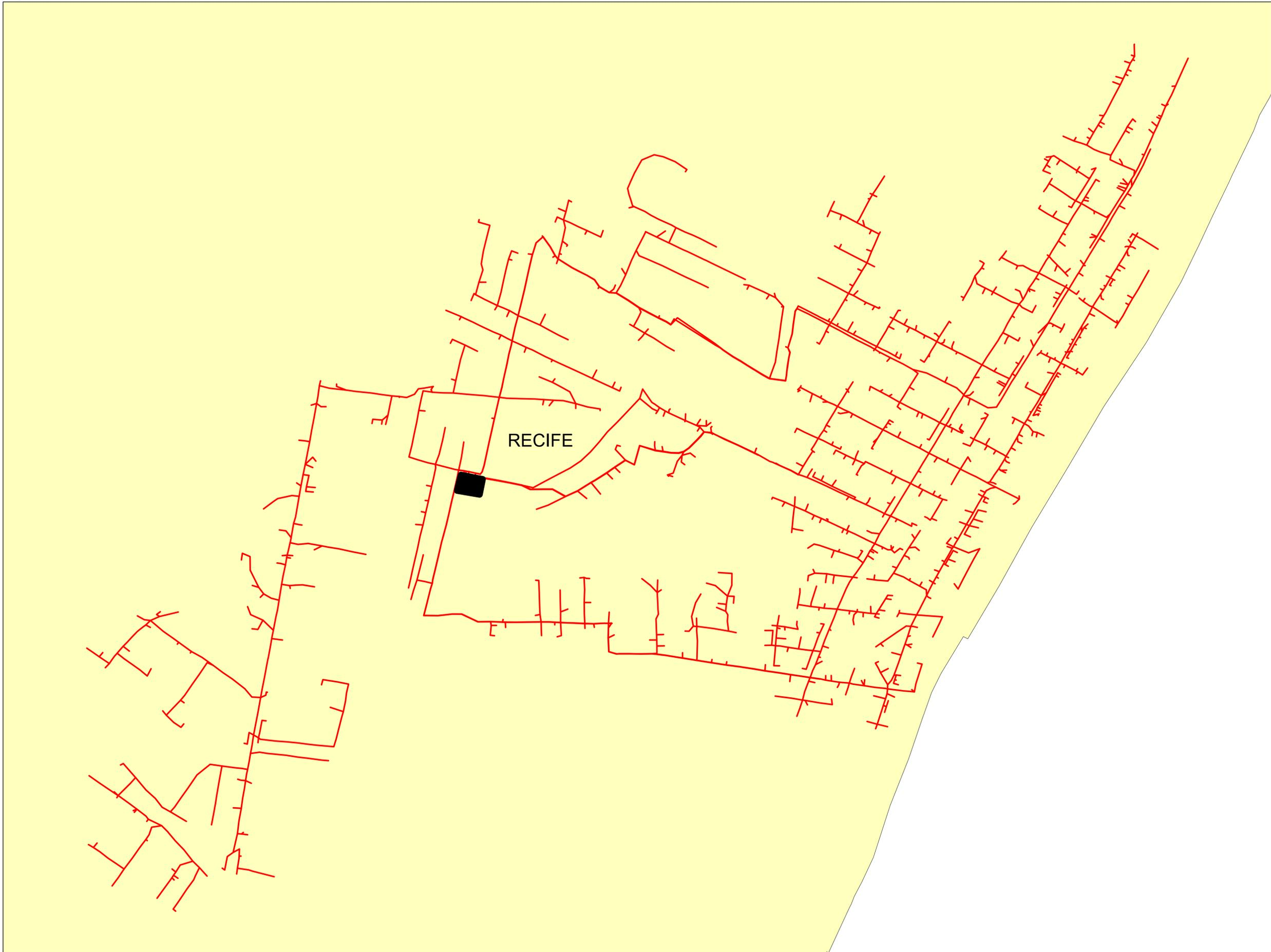

**Legendas**

-  SUBESTAÇÃO
-  ALIMENTADOR
-  MUNICIPIO

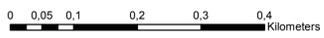

	Descrição:	
	CONJUNTO:	
	Elaborado por:	Setor:
Data:	RBBS	RBBS
28/07/2022	Fonte dos dados:	Escala:
	GSE	1:5.550

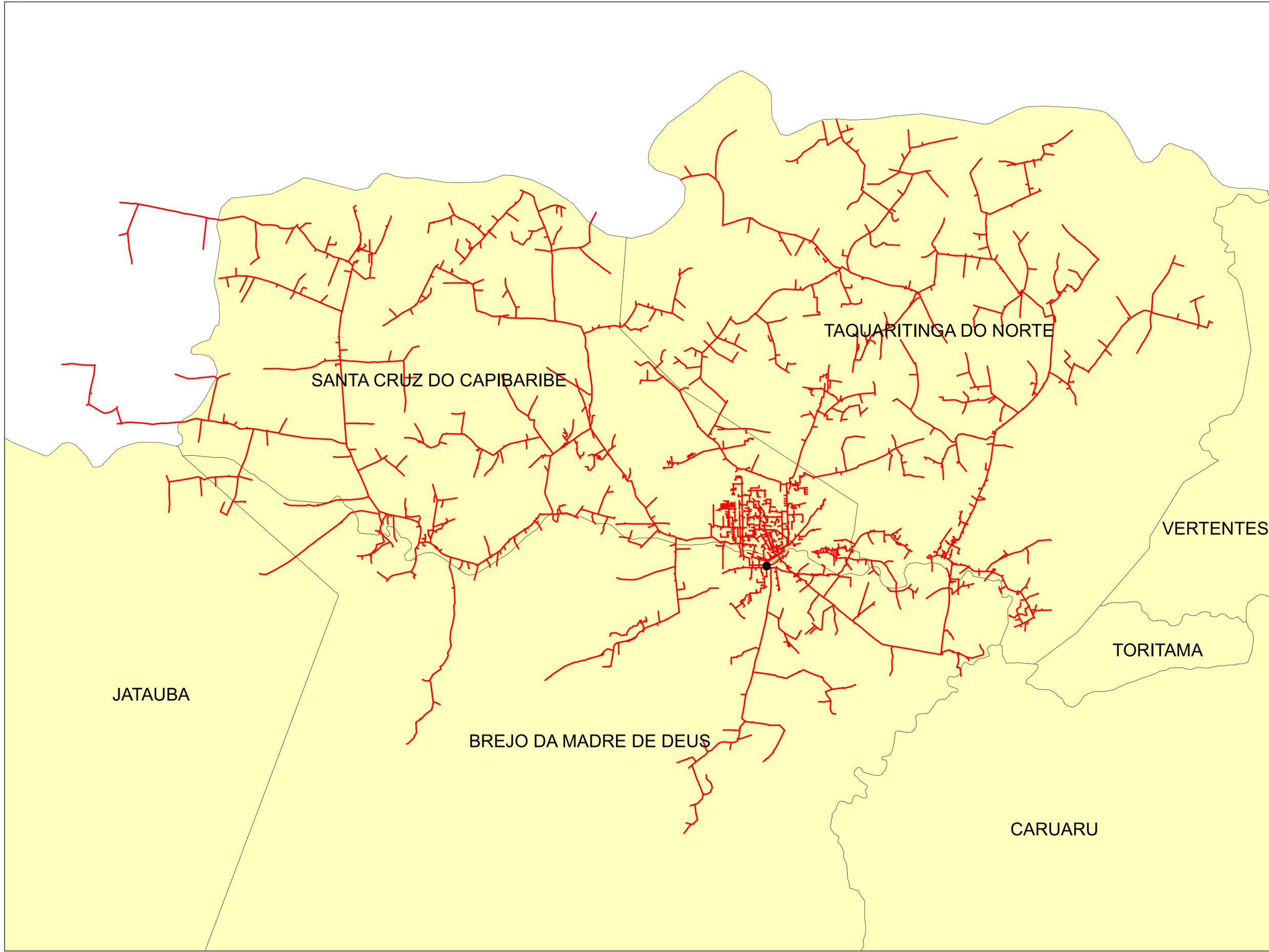

**Legendas**

-  SUBESTAÇÃO
-  ALIMENTADOR
-  MUNICIPIO



	Descrição:	
	CONJUNTO:	
	Elaborado por:	Setor:
Data:	RBBS	RBBS
28/07/2022	Fonte dos dados:	Escala:
	GSE	1:81.610



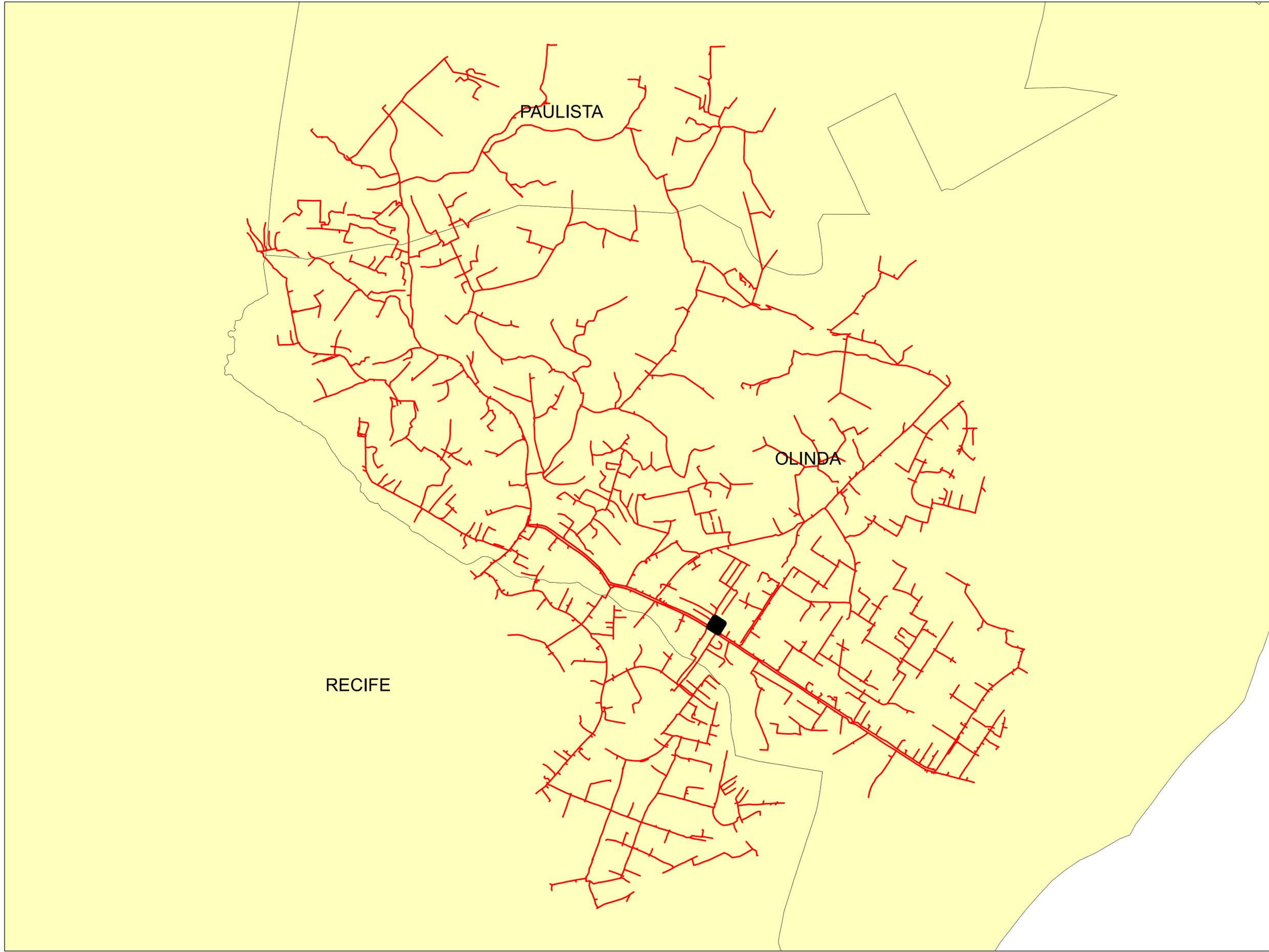

**Legendas**

- SUBESTAÇÃO
- ALIMENTADOR
- MUNICIPIO

	Descrição:	
	CONJUNTO:	
	Elaborado por:	Setor:
Data:	RBBS	RBBS
28/07/2022	Fonte dos dados:	Escala:
	GSE	1:14.790

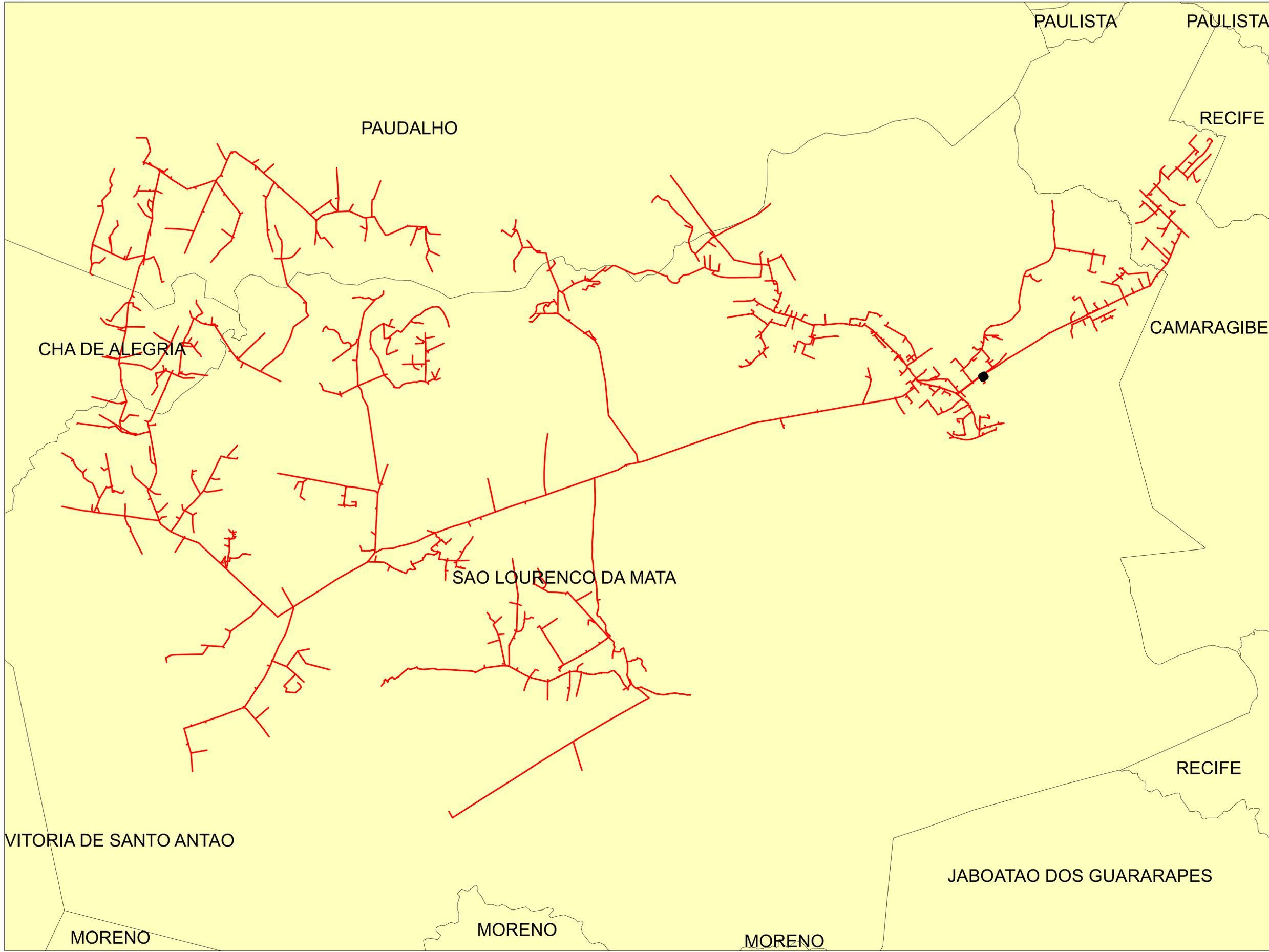

**Legendas**

- SUBESTAÇÃO
- ALIMENTADOR
- MUNICIPIO



	Descrição:	
	CONJUNTO:	
	Elaborado por:	Setor:
Data:	RBBS	RBBS
28/07/2022	Fonte dos dados:	Escala:
	GSE	1:34.090

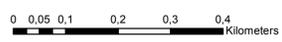

**Legendas**

- SUBESTAÇÃO
- ALIMENTADOR
- MUNICIPIO

	Descrição:	
	CONJUNTO:	
	Elaborado por:	Setor:
Data:	RBBS	RBBS
28/07/2022	Fonte dos dados:	Escala:
	GSE	1:6.730

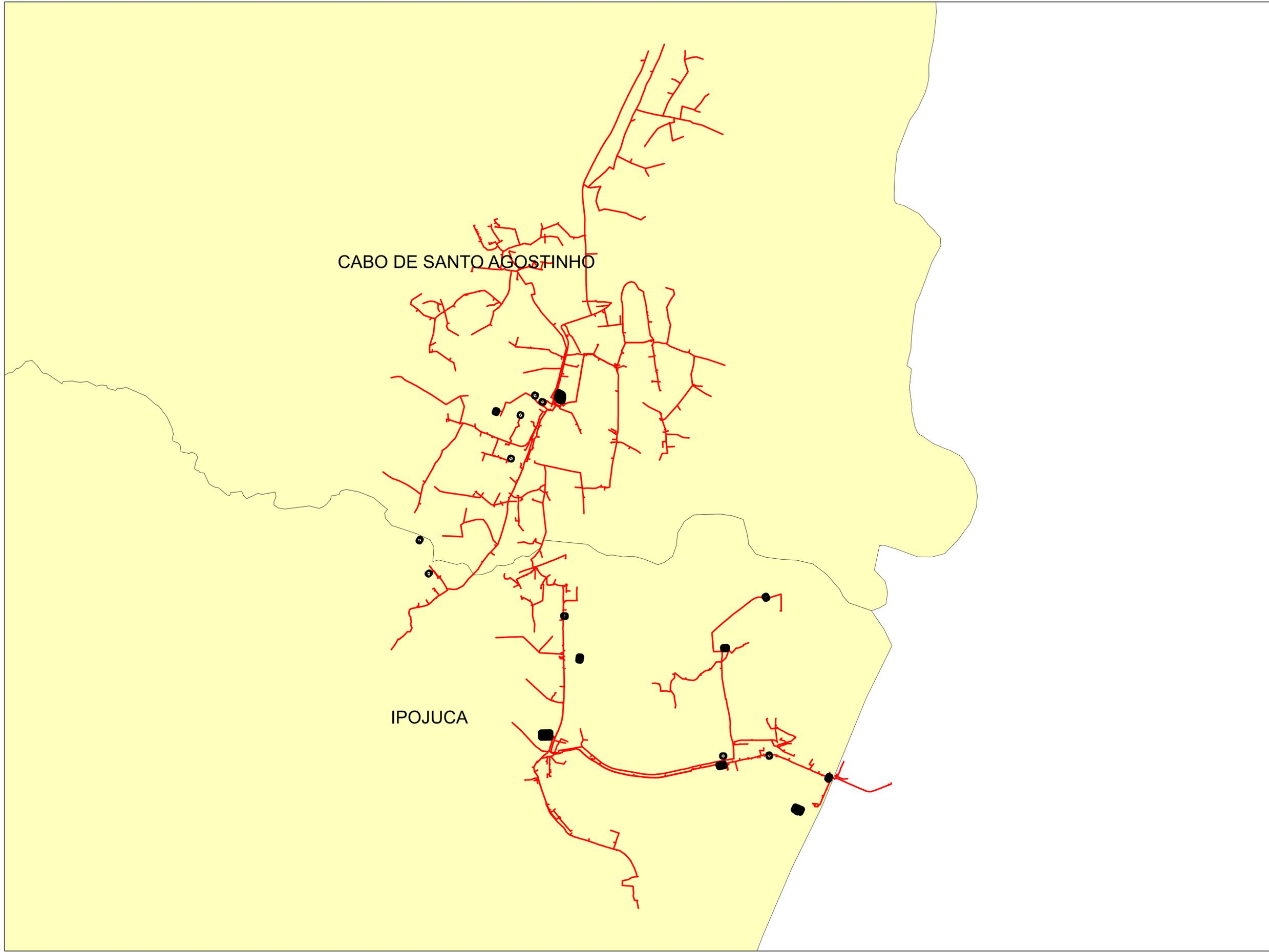

**Legendas**

-  SUBESTAÇÃO
-  ALIMENTADOR
-  MUNICIPIO



	Descrição:	
	CONJUNTO:	
	Elaborado por:	Setor:
Data:	RBBS	RBBS
28/07/2022	Fonte dos dados:	Escala:
	GSE	1:34.670

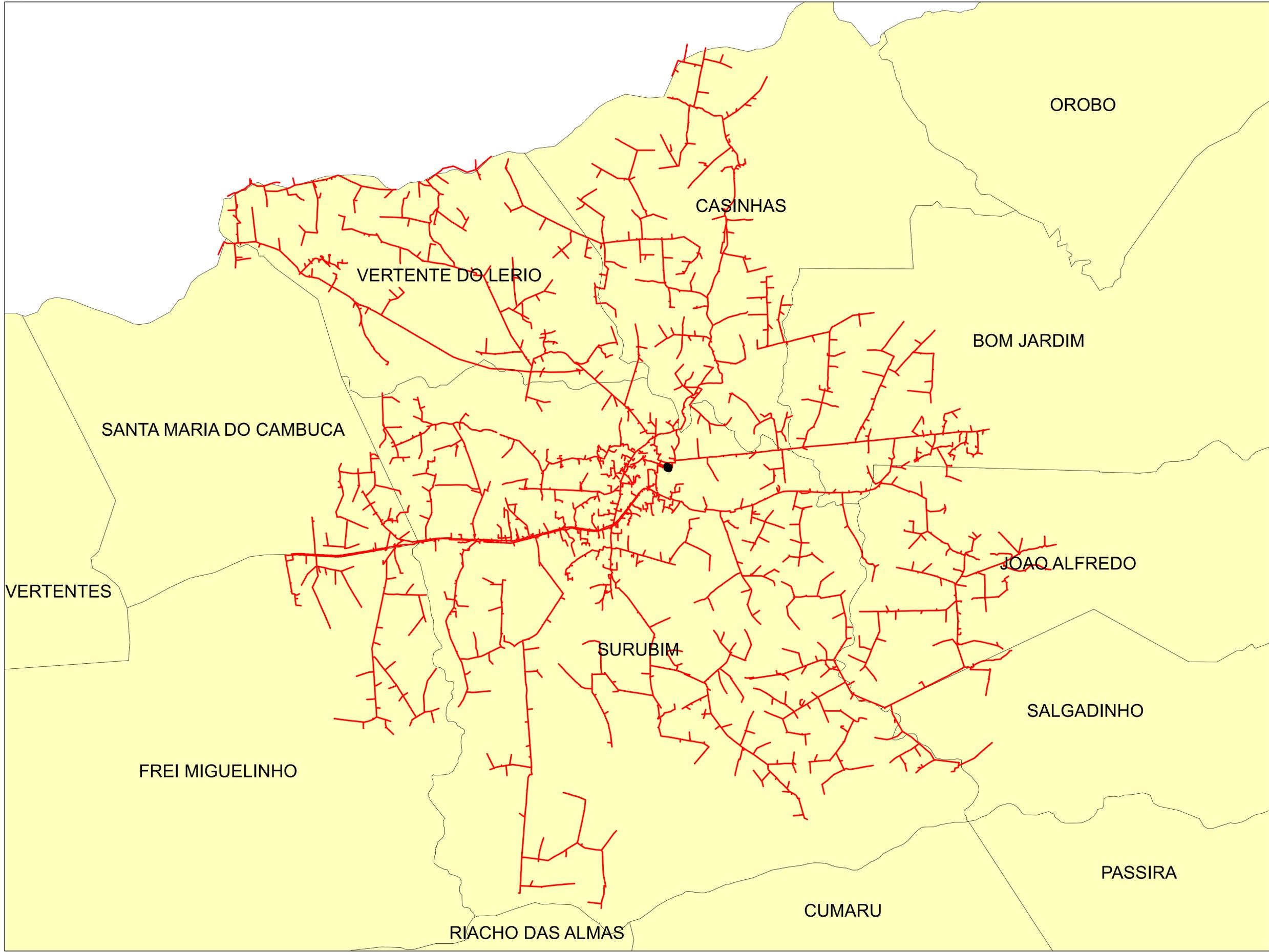

**Legendas**

- SUBESTAÇÃO
- ALIMENTADOR
- MUNICIPIO



	Descrição:	
	CONJUNTO:	
	Elaborado por:	Setor:
Data:	RBBS	RBBS
28/07/2022	Fonte dos dados:	Escala:
	GSE	1:61.410

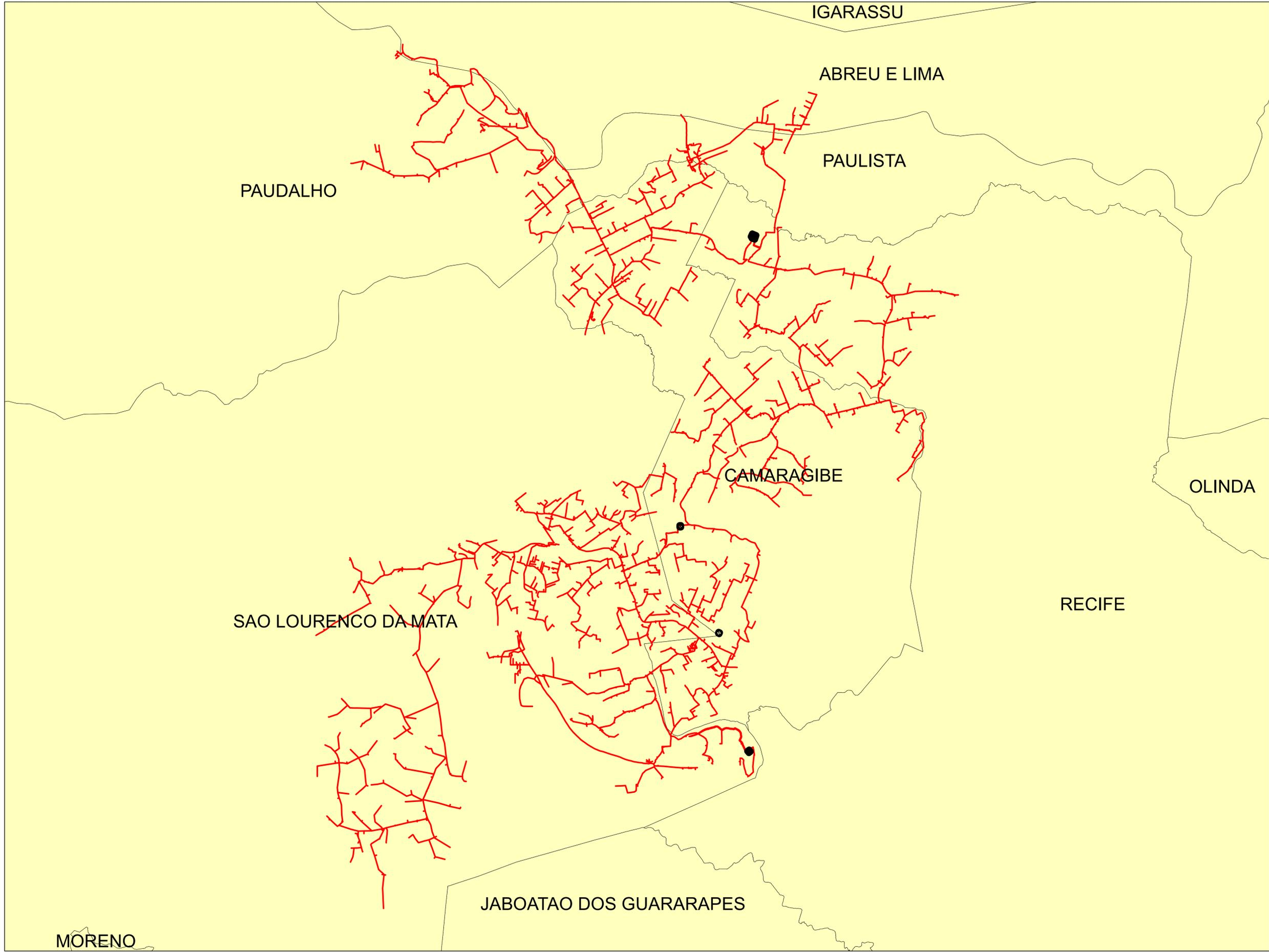

**Legendas**

- SUBESTAÇÃO
- ALIMENTADOR
- MUNICIPIO



	Descrição:	
	CONJUNTO:	
	Elaborado por:	Setor:
Data:	RBBS	RBBS
28/07/2022	Fonte dos dados:	Escala:
	GSE	1:39.410

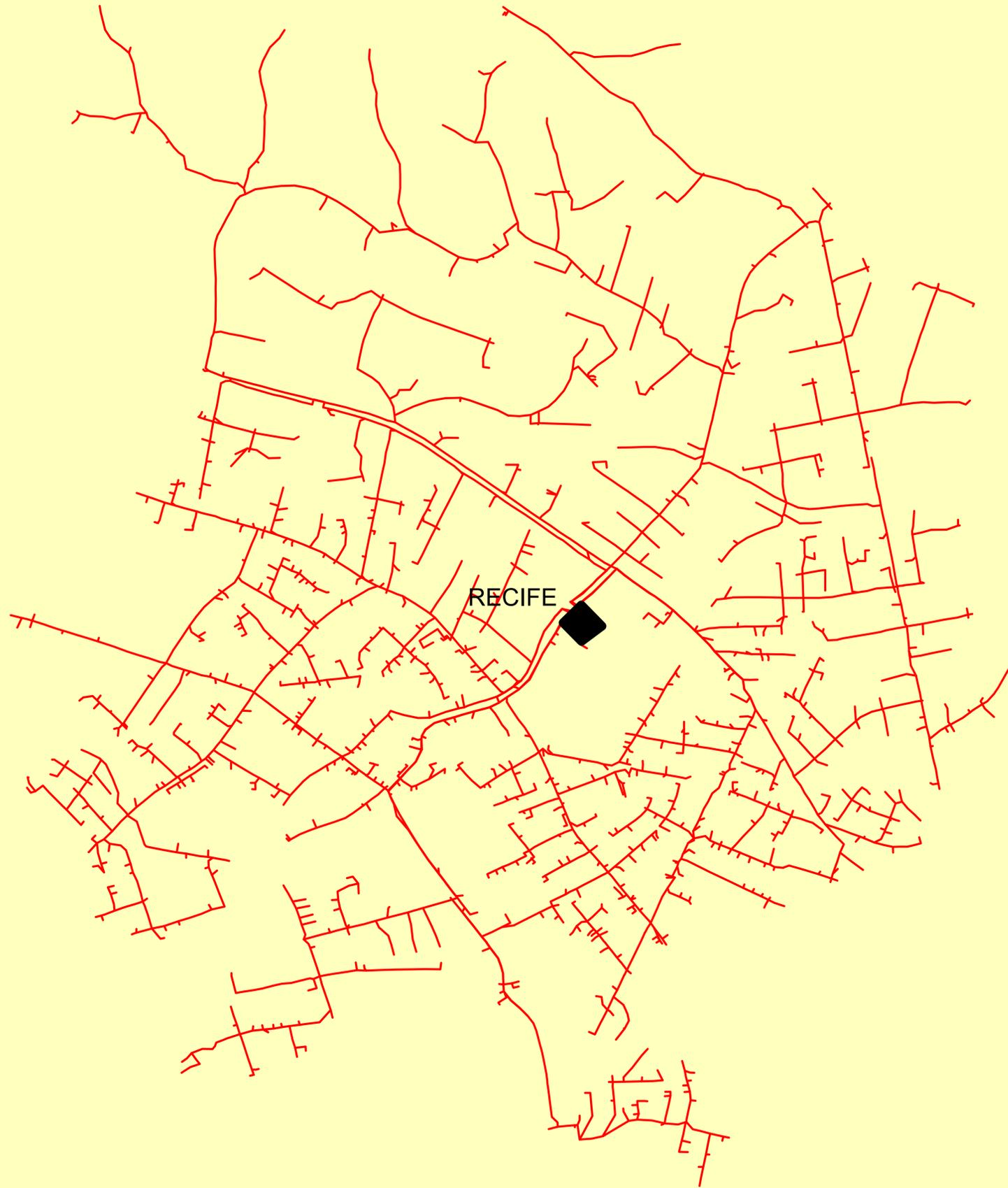

OLINDA

RECIFE

**Legendas**

-  SUBESTAÇÃO
-  ALIMENTADOR
-  MUNICIPIO

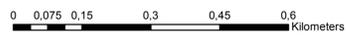

	Descrição:	
	CONJUNTO:	
	Elaborado por:	Setor:
Data:	RBBS	RBBS
28/07/2022	Fonte dos dados:	Escala:
	GSE	1:7.690

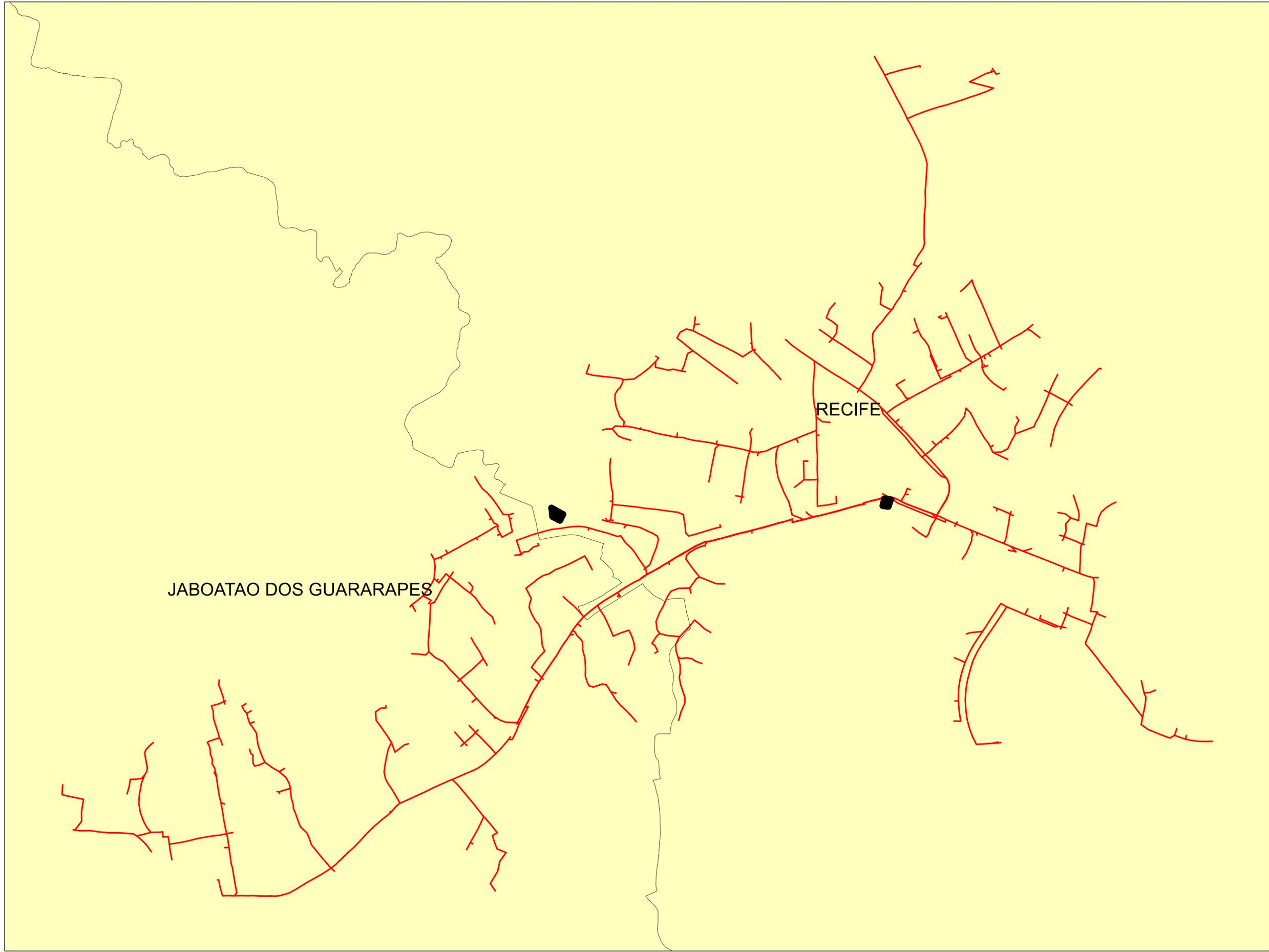

**Legendas**

-  SUBESTAÇÃO
-  ALIMENTADOR
-  MUNICIPIO

	Descrição:	
	CONJUNTO:	
	Elaborado por:	Setor:
Data:	RBBS	RBBS
28/07/2022	Fonte dos dados:	Escala:
	GSE	1:8.570