



RELATÓRIO DE SITUAÇÃO DE EMERGÊNCIA

EVENTO CLIMÁTICO

03 a 09 de novembro de 2022

Data documento 26/01/2023



Índice

1. Objetivo	2
2. NEOENERGIA Pernambuco	2
3. Resumo do evento climático	2
4. Premissas	3
5. Quadro resumo- Item 5.12.1 Módulo 8 do PRODIST	4
I. Código único do relatório	4
II. Decreto de calamidade pública ou situação de emergência (se houver)	4
III. Descrição detalhada do evento, incluindo mapa geoeletrico e diagrama unifilar da região afetada	5
IV. Descrição dos danos causados ao sistema elétrico, incluindo a relação dos equipamentos danificados e sua importância para o sistema	5
V. Relato técnico sobre a intervenção realizada com as ações da distribuidora para restabelecimento do sistema, incluindo o contingente de técnicos utilizados nos serviços	6
VI. Tempo médio de preparação, de deslocamento e de execução das equipes	6
VII. Número de unidades consumidoras atingidos	6
VIII. Municípios atingidos	7
IX. Subestações atingidas	7
X. Quantidade de interrupções associadas ao evento	7
XI. Data e hora do início da primeira interrupção	7
XII. Data e hora do término da última interrupção	7
XIII. Média de duração das interrupções	7
XIV. Duração da interrupção mais longa	8
XV. Soma do chi das interrupções associadas ao evento	8
XVI. Registros diversos que evidenciem a classificação das interrupções no inciso iii do item 5.6.2.2, permitindo identificar a causa, a abrangência e os danos causados pelo evento à rede e às áreas atingidas, como imagens fotográficas, boletins meteorológicos e matérias jornalísticas	8
Anexo I - Laudo de evento meteorológico (CLIMATEMPO)	22
Anexo II - Diagramas Unifilares dos Conjuntos	44
Anexo III - Diagramas Unifilares das Regionais	114
Anexo IV - Lista de interrupções expurgadas	119

1. Objetivo

Esse relatório tem por objetivo apresentar o expurgo por interrupção em situação de emergência (ISE) na contabilização dos indicadores de qualidade de energia da Neoenergia Pernambuco, conforme determina a revisão 13 do módulo 8 do PRODIST, homologada pela Resolução Normativa ANEEL nº 956/2021, vigente na data de elaboração deste relatório.

O expurgo foi motivado por um fenômeno climático que atingiu o estado de Pernambuco entre os dias 03 e 09 de novembro de 2022. Foi solicitado laudo meteorológico à entidade terceira (CLIMATEMPO) indicando descrição do Evento Meteorológico que provocou interrupções no fornecimento de energia elétrica, observadas na área de concessão da Neoenergia Pernambuco, disponível para consulta no Anexo I deste documento.

Foram analisadas todas as ocorrências, causas, origens e danos causados nos equipamentos, bem como os impactos causados aos clientes durante e após o evento para caracterização de interrupção em situação de emergência, onde couber, em observância as definições estabelecidas na revisão 11 do módulo 1 do PRODIST, homologada pela Resolução Normativa ANEEL nº 956/2021.

2. NEOENERGIA Pernambuco

Empresa do Grupo Neoenergia que distribui energia para mais de 3,7 milhões de clientes em 184 municípios abrangendo todo o estado de Pernambuco, o distrito de Fernando de Noronha e o município de Pedras de Fogo, na divisa com a Paraíba.

3. Resumo do evento climático

A passagem de uma frente fria pela costa do Nordeste brasileiro favoreceu a organização de instabilidades no estado de Pernambuco no período de 03 a 09 de novembro. Essa situação manteve as condições favoráveis para a formação de tempestades com chuvas fortes, descargas atmosféricas e rajadas de vento sobre a área de concessão da Neoenergia Pernambuco. Desde o início da madrugada do dia 03 de novembro, verifica-se a presença de nebulosidade de grande desenvolvimento sobre o interior do estado, associada a ocorrência de chuva moderada a forte. Nos dias seguintes, nota-se a persistência de nebulosidade associada a tempo severo.

Baseado nos dados analisados no laudo meteorológico, o evento ocorrido na área de concessão da Neoenergia Pernambuco entre os dias 03 e 09 de novembro de 2022 foi classificado como Frente Fria (Código 1.3.1.2.0) e Chuvas intensas (Código 1.3.2.1.4).

Nesse contexto, foram registradas 956 ocorrências, impossibilitando o pronto atendimento de todas as solicitações. Mesmo mobilizando-se ativamente para garantir o restabelecimento das cargas interrompidas, as condições climáticas foram desfavoráveis para o atendimento em campo.

4. Premissas

- **Laudo Meteorológico;**
- **Período:** Início em 03/11/2022 – 00h00min e Fim em 09/11/2022 – 09h00min.
- **Áreas de abrangência:** Área de concessão da NEOENERGIA Pernambuco;
- Datas em que o limite de CHI Neoenergia Pernambuco foi ultrapassado (**521.749 - referência 2022**);
- Período de **mobilização de equipes** acima da média;
- **Causas** registradas no período e relacionadas ao evento;

De acordo com o módulo 1 do PRODIST, são caracterizadas como interrupção em situação de emergência aquelas que foram originadas no sistema de distribuição, resultantes de eventos que comprovadamente impossibilitem a atuação imediata da distribuidora e que não tenham sido provocadas ou agravadas por esta e que sejam:

- i. Decorrentes de Evento associado a Decreto de Declaração de Situação de Emergência ou Estado de Calamidade Pública emitido por órgão competente; ou
- ii. Decorrentes de Evento cuja soma do CHI das interrupções ocorridas no sistema de distribuição seja superior ao limite calculado.

$$CHI = 2.612 \cdot N^{0,35}$$

Onde:

CHI = Cliente Hora Interrompido

N = Número de Unidades Consumidoras faturadas e atendidas em BT ou MT do mês de outubro do ano anterior ao período de apuração.

Considerando o número de unidades consumidoras faturadas em outubro de 2021, o limite de CHI da Neoenergia Pernambuco no ano de 2022 é 521.749.

O gráfico abaixo apresenta o CHI e a quantidade de ocorrências por dia no mês de novembro de 2022 nos municípios abrangidos pelo evento, onde identificamos um período de extrapolação do limite superior, atingindo seu pico no dia 4/11.



Figura 1 – Somatório de CHI e quantidade de ocorrências por dia durante o mês de novembro de 2022 nos municípios abrangidos pelo evento.

5. Quadro resumo– Item 5.12.1 Módulo 8 do PRODIST

ITEM	RESUMO
h)	as evidências do evento que tenha gerado interrupções de que trata o inciso iii do item 5.6.2.2 também deverão ser armazenadas por meio de relatório digital, que deve ser disponibilizado no sítio eletrônico da distribuidora em local de livre e fácil acesso, devendo conter as informações mínimas a seguir:
i.	Código único do relatório
ii.	Informações sobre o Decreto de Calamidade Pública ou Situação de Emergência (se houver)
iii.	Descrição detalhada do evento, incluindo mapa geoeletrico e diagrama unifilar da região afetada.
iv.	Descrição dos danos causados ao sistema elétrico, incluindo a relação dos equipamentos danificados e sua importância para o sistema.
v.	Relato técnico sobre a intervenção realizada com as ações da distribuidora para restabelecimento do sistema, incluindo o contingente técnico utilizado nos serviços.
vi.	Tempo médio de preparação, de deslocamento e de execução das equipes.
vii.	Número de unidades consumidoras atingidas.
viii.	Municípios atingidos.
ix.	Subestações atingidas.
x.	Quantidade de interrupções associadas ao evento.
xi.	Data e hora do início da primeira interrupção.
xii.	Data e hora do término da última interrupção.
xiii.	Média da duração das interrupções.
xiv.	Duração da interrupção mais longa.
xv.	Soma do CHI das interrupções associadas ao evento
xvi.	Registros diversos que evidenciem a classificação das interrupções no inciso iii do item 5.6.2.2, permitindo identificar a causa, a abrangência e os danos causados pelo evento à rede e às áreas atingidas, como imagens fotográficas, boletins meteorológicos e matérias jornalísticas.

I. Código único do relatório

Todas as ocorrências expurgadas estão associadas ao evento através do ID de número 842 registrado no GSE - sistema utilizado pela Neoenergia Pernambuco para gestão e operação do sistema elétrico desta distribuidora.

II. Decreto de calamidade pública ou situação de emergência (se houver)

Não foram emitidos decretos de calamidade pública ou situação de emergência por parte das prefeituras dos municípios pernambucanos.

III. Descrição detalhada do evento, incluindo mapa geométrico e diagrama unifilar da região afetada

A Neoenergia Pernambuco é dividida em 6 Setores e 30 Unidades Territoriais de Distribuição (UTD) abrangendo todo o estado de Pernambuco, o município de Pedra de Fogo-PB e o arquipélago de Fernando de Noronha.

O evento impactou 3 Setores da Neoenergia Pernambuco – Centro, Centro-Oeste e Oeste.



Figura 2 – Municípios em destaque atingidos pelo evento na área de concessão da Neoenergia Pernambuco

Os mapas geométricos dos conjuntos do sistema elétrico da Neoenergia Pernambuco com interrupções de causas relacionadas ao evento climático em decorrência do evento climático estão dispostos no Anexo II deste documento.

Os diagramas unifilares das regionais do sistema elétrico da Neoenergia Pernambuco com destaque para as subestações com ocorrências de causas relacionadas ao evento climático com interrupções em suas redes de distribuição ou redes secundárias estão dispostos no Anexo III deste documento.

IV. Descrição dos danos causados ao sistema elétrico, incluindo a relação dos equipamentos danificados e sua importância para o sistema

O evento atingiu a área de concessão impactando o sistema elétrico de diferentes formas. Dentre as principais causas destacamos altos índices de precipitação, descargas atmosféricas, objetos lançados à rede elétrica além de árvores que atingiram a rede em sua queda. A seguir, lista de equipamentos avariados em ocorrências relativas ao evento.

EQUIPAMENTO	QUANTIDADE
Elo fusível	1293
Isoladores	42
Transformador de Distribuição	15
Chave fusível	14
Poste	13
Para-raios	8

V. Relato técnico sobre a intervenção realizada com as ações da distribuidora para restabelecimento do sistema, incluindo o contingente de técnicos utilizados nos serviços

As ações da distribuidora foram tomadas com suporte de ferramentas desenvolvidas para acompanhamento em tempo real das ocorrências pelo Centro de Operações, permitindo gerenciar as regiões com demanda superior à sua capacidade e mobilizando em tempo hábil equipes adicionais para o atendimento emergencial.

O trabalho realizado foi de manutenção e, principalmente, de restabelecimento do sistema elétrico afetado. A prioridade foi dada às localidades que interferiam diretamente em serviços essenciais de saúde, abastecimento de água, mobilidade urbana, telecomunicações e áreas com maior concentração populacional.

Para reestabelecimento do sistema entre os dias 03 e 09 de novembro de 2022, equipes adicionais de serviços de rede foram acionadas, conforme Figura 3.



Figura 3 – Quantidade diária de equipes em novembro de 2022 nos municípios atingidos pelo evento

VI. Tempo médio de preparação, de deslocamento e de execução das equipes

TEMPO MÉDIO DE PREPARAÇÃO (MIN)	TEMPO MÉDIO DE DESLOCAMENTO (MIN)	TEMPO MÉDIO DE EXECUÇÃO (MIN)
386,54	58,88	418,62

VII. Número de unidades consumidoras atingidos

134.666 clientes interrompidos

VIII. Municípios atingidos

Afogados da Ingazeira, Afrânio, Agrestina, Água Preta, Águas Belas, Alagoinha, Altinho, Araripina, Arcoverde, Barra de Guabiraba, Belém de Maria, Belém de São Francisco, Belo Jardim, Betânia, Bezerros, Bodocó, Bom Conselho, Bom Jardim, Bonito, Brejão, Brejinho, Brejo da Madre de Deus, Buíque, Cabrobó, Cachoeirinha, Caetés, Calçado, Calumbi, Camocim de São Félix, Canhotinho, Capoeiras, Carnaíba, Carnaubeira da Penha, Caruaru, Casinhas, Catende, Cedro, Chã Grande, Correntes, Cupira, Custódia, Dormentes, Exu, Flores, Floresta, Frei Miguelinho, Garanhuns, Granito, Gravatá, Iati, Ibirimir, Ibirajuba, Igaraci, Inajá, Ingazeira, Ipubi, Itacuruba, Itaíba, Itapetim, Jaqueira, Jatauba, Jatobá, João Alfredo, Joaquim Nabuco, Jucati, Jupí, Jurema, Lagoa do Ouro, Lagoa dos Gatos, Lagoa Grande, Lajedo, Machados, Manari, Maraial, Mirandiba, Moreilândia, Orobó, Orocó, Ouricuri, Palmares, Palmeirina, Panelas, Paranatama, Parnamirim, Pedra, Pesqueira, Petrolândia, Petrolina, Poção, Quipapá, Riacho das Almas, Sairé, Salgueiro, Sanharó, Santa Cruz, Santa Cruz da Baixa Verde, Santa Cruz do Capibaribe, Santa Filomena, Santa Maria da Boa Vista, Santa Maria do Cambuca, Santa Terezinha, São Benedito do Sul, São Bento do Una, São Caetano, São João, São Joaquim do Monte, São José do Belmonte, São José do Egito, Serra Talhada, Serrita, Sertânia, Solidão, Surubim, Tabira, Tacaimbó, Tacaratu, Taquaritinga do Norte, Terezinha, Terra Nova, Toritama, Trindade, Triunfo, Tupanatinga, Tuparetama, Venturosa, Verdejante, Vertentes, Xexéu.

IX. Subestações atingidas

Não foram interrompidas subestações em decorrência deste evento.

X. Quantidade de interrupções associadas ao evento

Foram abertas 956 ocorrências e registrados 1371 eventos de interrupções associadas ao evento climático em redes de distribuição e redes secundárias.

XI. Data e hora do início da primeira interrupção

Início: 03/11/2022 00:21:35

XII. Data e hora do término da última interrupção

Fim: 09/11/2022 14:48:23

XIII. Média de duração das interrupções

11h12m

XIV. Duração da interrupção mais longa

359h41m

XV. Soma do chi das interrupções associadas ao evento

A soma de CHI de todo o evento é de 567.617, extrapolando o limite superior de CHI da Neoenergia Pernambuco.

XVI. Registros diversos que evidenciem a classificação das interrupções no inciso iii do item 5.6.2.2, permitindo identificar a causa, a abrangência e os danos causados pelo evento à rede e às áreas atingidas, como imagens fotográficas, boletins meteorológicos e matérias jornalísticas

Frente fria que veio da Argentina provocou chuvas no interior de Pernambuco, diz Apac

Chuvas intensas têm sido registradas desde sexta-feira (4). Defesa Civil estadual afirma que 172 pessoas estão desabrigadas e 279, desalojadas. Intensidade de precipitações vai diminuir.

Por g1 PE

07/11/2022 19h58 · Atualizado há um mês



Chuvas entre moderadas e fortes têm sido registradas em Pernambuco desde a última sexta (4). Algumas **idades do interior têm enfrentando inundações**. Vídeos de moradores mostram os transtornos (**assista acima**).

Segundo a Defesa Civil estadual, até esta segunda (7), 172 pernambucanos haviam ficado desabrigados e 279 foram desalojados.

Onze cidades já haviam sido afetadas pelas chuvas: **Belém de Maria, Bezerros, São Benedito do Sul, Canhotinho, Caruaru, Catende, Ipojuca, Jaqueira, Palmares, Parnamirim e Petrolina**. Três dessas (Bezerros, Canhotinho e Parnamirim) decretaram situação de emergência.

Em Jaqueira, na Mata Sul, além dos alagamentos, também foram registrados deslizamento de terra, segundo a Defesa Civil estadual. Não há informações sobre vítimas.

<https://jc.ne10.uol.com.br/peernambuco/2022/11/15116185-chuvas-em-peernambuco-interior-do-estado-ja-contabiliza-451-desalojados-ou-desabrigados.html>

INUNDAÇÕES

CHUVAS EM PERNAMBUCO: interior do Estado já contabiliza 451 desalojados ou desabrigados

Ao todo, foram 11 cidades afetadas pelas chuvas, da Zona da Mata ao Sertão



Cadastrado por
Katarina Moraes

Publicado em 07/11/2022 às 17:59 | Atualizado em 07/11/2022 às 21:13

NOTÍCIA



Famílias desalojadas em Catende por causa das chuvas - FOTO: SIDNEY LUCENA/JC IMAGEM

O balanço emitido pela **Defesa Civil** estadual (Codecipe) dá conta de 90 ocorrências no período de 03 a 07/11.

O total foram de 11 cidades afetadas pelas chuvas: Belém de Maria, Bezerros, São Benedito do Sul, Canhotinho, Caruaru, Catende, Ipojuca, Jaqueira, Palmares, Parnamirim e Petrolina.

No Sertão, houve alagamentos e queda de muro de alvenaria, na cidade de Parnamirim, há um total de 35 desabrigados. Em Petrolina, foram registrados um total de 73 pontos de alagamentos nos bairros mais baixos do município, 17 desabrigados e 45 desalojados.

<https://jc.ne10.uol.com.br/pernambuco/2022/11/15116367-video-nuvem-funil-que-pode-virar-tornado-e-vista-em-pernambuco.html>

VÍDEO: nuvem-funil, que pode virar tornado, é vista em Pernambuco

Fenômeno foi avistado no céu do Agreste pernambucano



Cadastrado por
JC

Publicado em 07/11/2022 às 22:44

NOTÍCIA



NUVEM-FUNIL NO CÉU DO AGRESTE - FOTO: REPRODUÇÃO

Uma câmera de monitoramento registrou uma **nuvem-funil** nessa sexta-feira (4) em **Bonito**, no Agreste de Pernambuco. Nas imagens, gravadas pelo canal Clima Ao Vivo, é possível observar a formação do fenômeno no céu, que aparece completamente nublado.

Apesar do risco que trazem os vendavais, o fenômeno é considerado comum em períodos chuvosos. Enquanto estiver apenas em forma de funil, a nuvem não apresenta perigo para a população, segundo o órgão federal.

<https://www.cbnrecife.com/blogdoelielson/artigo/joao-alfredo-registra-a-maior-chuva-do-ultimo-sabado-em-pernambuco>

João Alfredo registra a maior chuva do último sábado em Pernambuco

✎ POR: REDAÇÃO PORTAL



📅 07/11/2022

Compartilhe:    

Segundo dados da APAC foram acumulados 150 milímetros de água - causando danos pelo município

No último sábado (5), o município de João Alfredo, no Agreste Setentrional, registrou um acúmulo de 150 milímetros de água. Foi o maior volume de água do dia em todo o Estado.

No município, foi a segunda maior chuva de toda a história. Apenas em 19 de junho de 2010, foi registrado 164,4 milímetros de água. Lembrando, que foi no inverno. Essa, foi a maior chuva da história da cidade em outra estação.

O grande volume de água causou uma série de danos e enormes prejuízos em todas as partes do município. Várias estradas e vias, tanto da zona urbana quanto rural, foram prejudicadas com o grande acúmulo de água.

O Secretário de Serviços Públicos, Hérlon Mariano, acompanhou de perto os danos causados pelas chuvas, "Estamos vistoriando o que as chuvas provocaram por toda cidade. Nesse primeiro momento é hora de analisar tudo e buscar soluções para os problemas. Pedimos compreensão da população e em breve estaremos restaurando os prejuízos", disse.

<https://g1.globo.com/pe/caruaru-regiao/noticia/2022/11/05/video-carro-afunda-em-buraco-durante-fortes-chuvas-em-caruaru.ghtml>

VÍDEO: Carro 'afunda' em buraco durante fortes chuvas em Caruaru

Moradores da Rua Oriental, no Santa Rosa, flagraram o veículo que ficou preso no calçamento.

Por g1 Caruaru

05/11/2022 09h14 · Atualizado há 2 meses



Os moradores da rua informaram que a via apresenta constantemente problemas com relação à estrutura do calçamento. As testemunhas relataram que, por causa das chuvas, o calçamento não aguentou o peso do carro e cedeu.

O motorista não ficou ferido e o veículo precisou ser retirado do local com ajuda de um guincho. Após o ocorrido, a Rua Oriental apresenta outros problemas estruturais, como vazamentos e um prejuízo na estrutura das calçadas dos moradores.



Rua Oriental, em Caruaru, ficou destruída após as chuvas — Foto: Rebeca Nunes/TV Asa Branca

<https://g1.globo.com/pe/petrolina-regiao/noticia/2022/11/09/apos-chuva-acima-do-esperado-prefeitura-de-parnamirim-faz-campanha-para-ajudar-moradores.shtml>

Após chuva acima do esperado, prefeitura de Parnamirim faz campanha para ajudar moradores

Segundo dados do IPA e da APAC, foram registrados 174mm em 24h, 11 vezes mais que do que era previsto.

Por g1 Petrolina

09/11/2022 09h52 · Atualizado há 2 meses



Estrada em Parnamirim fica bloqueada após chuva forte no município — Foto: Divulgação/Prefeitura Municipal de Parnamirim

De acordo com dados oficiais do Instituto Agrônomo de Pernambuco (IPA) e da Agência Pernambucana de Águas e Clima (Apac), desde a última sexta-feira (4) foram registrados mais de 174mm de chuva no município, 11 vezes mais do que era previsto para a época do ano.

<https://jc.ne10.uol.com.br/pernambuco/2022/11/15116283-chuvas-em-pernambuco-120-pessoas-de-catende-ficaram-desabrigadas-apos-temporal-que-inundou-a-cidade.html>

DESABRIGADOS

CHUVAS EM PERNAMBUCO: 120 pessoas de Catende ficaram desabrigadas após temporal que inundou a cidade

O município localizado na Mata Sul do Estado foi um dos mais afetados pelas chuvas que caíram no interior de Pernambuco no último final de semana



Cadastrado por
Filipe Farias

Publicado em 07/11/2022 às 20:57 | Atualizado em 07/11/2022 às 21:26

NOTÍCIA



Chuvas e transtornos na cidade de Catende - FOTO: RENATO RAMOS / JC IMAGEM

A cidade de **Catende**, uma das mais afetadas pelas **chuvas que caíram no interior de Pernambuco** no último final de semana, ficou completamente debaixo d'água. Cerca de 34 famílias (120 pessoas) do município localizado na Mata Sul do Estado ficaram desabrigadas e tiveram de deixar seus lares às pressas. Algumas, infelizmente, acabaram perdendo alguns bens.

<https://g1.globo.com/pe/petrolina-regiao/noticia/2022/11/04/petrolina-e-oroco-registram-chuva-forte-nesta-sexta-feira-4.ghtml>

Petrolina e Orocó registram chuva forte nesta sexta-feira (4)

De acordo com a Agência Pernambucana de Águas e Climas (Apac), nas últimas 24h, choveu cerca de 93 mm. Em Orocó, choveu mais de 113 mm. Previsão é de chuva para todo dia.

Por g1 Petrolina

04/11/2022 07h03 · Atualizado há 2 meses



Bairro Fernando Idelino tem ruas alagadas após fortes chuvas — Foto: Emerson Rocha/g1

A sexta-feira (4) começou com bastante chuva em **Petrolina**, no Sertão de Pernambuco, e em outros municípios da região. De acordo com o monitoramento realizado pela Agência Pernambucana de Águas e Climas (Apac), em **Orocó**, nas últimas 24 horas, choveu 113 milímetros.

<https://g1.globo.com/pe/petrolina-regiao/noticia/2022/11/07/central-do-cidadao-suspende-atendimento-presencial-em-petrolina-devido-as-chuvas.ghtml>

Central do Cidadão suspende atendimento presencial em Petrolina devido às chuvas

A chuva que atingiu a cidade na última sexta-feira (04), causou problemas elétricos no prédio, impossibilitando o atendimento presencial nesta segunda (07) e terça-feira (08).

Por g1 Petrolina

07/11/2022 08h33 - Atualizado há 2 meses



A prefeitura de **Petrolina**, no Sertão de Pernambuco, informa que não haverá atendimento presencial na Central do Cidadão nesta segunda (07) e terça-feira (08). A forte chuva que atingiu a cidade na madrugada da última sexta-feira (04), causou problemas elétricos no prédio, impossibilitando o atendimento.

<https://g1.globo.com/pe/caruaru-regiao/noticia/2022/11/07/oito-barragens-do-agreste-de-pe-chegam-ao-nivel-maximo-de-acumulacao-e-vertem-durante-chuvas-do-fim-de-semana.ghtml>

Oito barragens do Agreste de PE chegam ao nível máximo de acumulação e vertem durante chuvas do fim de semana

São elas: Jacques e Pau Ferro (Canhotinho), Mundaú, Cajueiro e Inhumas (Garanhuns), Tabocas Piaça (Belo Jardim), Santana 2 (Brejo da Madre de Deus) e Prata (Bonito).

Por g1 Caruaru

07/11/2022 15h49 - Atualizado há 2 meses



Oito barragens da região do Agreste de Pernambuco chegaram ao nível máximo de acumulação e verteram durante as chuvas do fim de semana. São elas: Jacques e Pau Ferro (**Canhotinho**), Mundaú, Cajueiro e Inhumas (**Garanhuns**), Tabocas Piaça (**Belo Jardim**), Santana 2 (**Brejo da Madre de Deus**) e Prata (**Bonito**). Algumas pela segunda vez este ano, como é o caso do Prata e Cajueiro.

“Nós tivemos essa situação atípica nesses últimos dias, com esse grande volume de chuvas, que nos trouxe tranquilidade para trabalhar nos próximos meses, quando a demanda por água aumenta consideravelmente, devido às altas temperaturas”, explica o gerente de Unidade de Negócios da Compesa, Denis Mendes. (veja abaixo)

<https://m.leijaja.com/noticias/2022/11/07/pe-tem-ao-menos-123-desalojados-apos-chuvas-no-interior/>



Equipe de limpeza urbana em trabalho após as chuvas. (Divulgação/Prefeitura de Petrolina)

CEADDES

PE tem ao menos 123 desalojados após chuvas no interior

44 pessoas foram desalojadas por deslizamentos de terra em Petrolina e Parnamirim

[Linha de](#) [notícias](#) [sua cidade](#) [petrolina](#) [pe](#)

A Defesa Civil de Pernambuco atualizou, nesta segunda-feira (7), a situação dos municípios afetados pelas chuvas torrenciais que atingem o interior do estado desde a quinta-feira (3). De acordo com o órgão, pelo menos 123 pessoas estão desalojadas e outras 44, desabrigadas. As cidades que mais acumularam chuva nas últimas 24 horas são Quipapá (118mm), Canhotinho (113mm), Palmares (107mm), Jaqueira (106mm), São Benedito do Sul (97mm), Lagoa dos Gatos (94mm), Bezerros (86mm), e Bonito (30mm).

De acordo com as informações recebidas na Central de Operações da Defesa Civil, foi registrado um total de 90 ocorrências no período de 3 a 07 de novembro. Os desabrigados estão nos municípios de Parnamirim (9) e Petrolina (35).

Mata Sul

Na cidade de Jaqueira, foram registrados deslizamentos de terra e alagamentos, no Centro. Não houve vítimas. O município contabiliza 55 desalojados. Em Palmares, houve inundação, no bairro de Japaranduba.

Agreste

Houve inundações, com 37 pessoas desalojadas, no município de Bezerros, nos bairros do Salgado, Retiro e Rosário.

Sertão

Nessa região, houve alagamentos e queda de muro de alvenaria, na cidade de Parnamirim. Há um total de nove desabrigados e 19 desalojados. Em Petrolina, foram registrados um total de 73 pontos de alagamentos nos bairros mais baixos do município, com 35 desabrigados e 12 desalojados.

<https://www.folhape.com.br/noticias/cidades-da-zona-da-mata-sul-e-agreste-registram-fortes-chuvas-nas/246058/>

CHUVAS EM PERNAMBUCO

Cidades da Zona da Mata Sul e Agreste registram fortes chuvas nas últimas 24 horas

O município de Quipapá, na Mata Sul, foi o que mais choveu nas últimas 24 horas, registrando 117,79 mm

Por Portal Folha de Pernambuco
07/11/22 às 07h50 atualizado em 07/11/22 às 10h34



Chuvas na Zona da Mata Sul - Foto: Reprodução Instagram

De acordo com a **Agência Pernambucana de Águas e Clima (Apac)**, nas últimas 24 horas, o município de **Quipapá**, na Mata Sul, foi o que mais choveu, registrando 117,79 mm.

A segunda cidade com mais precipitações foi **Canhotinho**, no Agreste, com 112,96 mm, seguida de **Jaqueira**, também na Mata Sul, com 106,55 mm.

Anexo I – Laudo de evento meteorológico (CLIMATEMPO)



Climatempo Energia

LAUDO METEOROLÓGICO DE EVENTO CLIMÁTICO 03 a 09 de novembro de 2022

Produzido por:

CLIMATEMPO

Cliente:

CELPE-Pernambuco

Novembro, 2022

Sumário

1	Análise de Evento Meteorológico	2
1.1	Região de Estudo	2
1.2	Descrição do Evento	2
1.3	Abrangência do Evento	2
2	Classificação COBRADE	17
2.1	Resumo do Evento	17
3	Referências	18
4	Anexos	19

1 Análise de Evento Meteorológico

1.1 Região de Estudo

Na figura a seguir é apresentada a área de concessão da CELPE-PE, dividida em regionais, a serem analisadas neste relatório.

Figura 1: Regionais do estado do Pernambuco atendidas pela CELPE-PE.



1.2 Descrição do Evento

O avanço de uma frente fria ao longo da costa do Nordeste ajudou a organizar as instabilidades do interior do estado ao longo do período de 03 a 09 de novembro de 2022. Esse sistema contribuiu para formação de tempestades que provocaram chuva forte, descargas atmosféricas e rajadas de vento sobre o estado de Pernambuco. Os dias de maior impacto desse evento foram os dias 04 de novembro a 06 de novembro.

1.3 Abrangência do Evento

A fim de identificar núcleos de chuva atuantes na atmosfera e visualizar o desenvolvimento e posição de sistemas meteorológicos são utilizadas imagens de satélite. A partir dessas análises, é possível inferir a abrangência do evento e também determinar o horário de início e fim do evento.

As Figuras 2 e 8 apresentam as imagens do satélite GOES 16 (Canal 13) a cada 3 horas para cada dia do evento, durante o período de 03 a 09 de novembro de 2022. Os tons mais quentes (amarelo, vermelho e rosa) indicam a presença de nuvens de grande desenvolvimento vertical, geralmente associadas à ocorrência

de tempo severo.

Desde o início da madrugada do dia 03 de novembro (Figura 2) verifica-se a presença de nebulosidade de grande desenvolvimento sobre o interior do estado, associada a ocorrência de chuva moderada a forte. Nos dias 04 de novembro, 05 de novembro e 06 de novembro (Figuras 3-5) nota-se a persistência de nebulosidade associada a tempo severo. Nos dias 07 de novembro e 08 de novembro (Figuras 6-7) observa-se nebulosidade rasa, associada a chuva fraca a moderada, durante todos os períodos do dia. No dia 09 de novembro (Figura 8) ainda há presença de nuvens associadas a chuva durante a madrugada, perdendo força ao longo da manhã.

Figura 2: Imagens realçadas do satélite GOES-16 das 00 BRT até 21 BRT (a cada 3 horas) para o dia 03 de novembro.



Figura 3: Imagens realçadas do satélite GOES-16 das 00 BRT até 21 BRT (a cada 3 horas) para o dia 04 de novembro.



Figura 4: Imagens realçadas do satélite GOES-16 das 00 BRT até 21 BRT (a cada 3 horas) para o dia 05 de novembro.

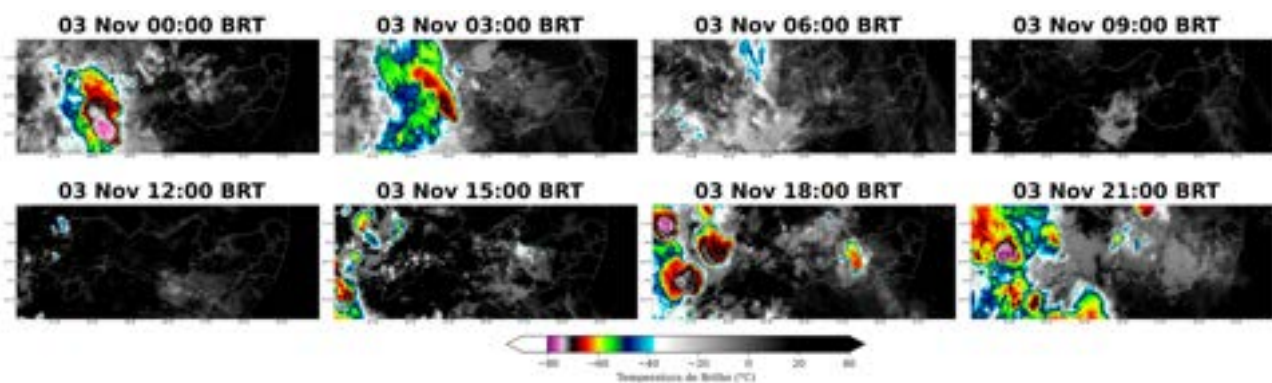

Figura 5: Imagens realçadas do satélite GOES-16 das 00 BRT até 21 BRT (a cada 3 horas) para o dia 06 de novembro.

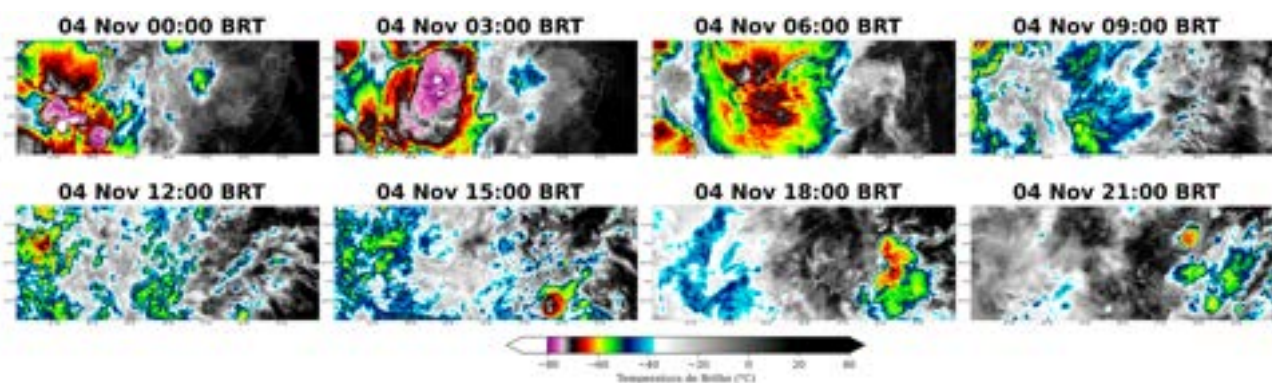

Figura 6: Imagens realçadas do satélite GOES-16 das 00 BRT até 21 BRT (a cada 3 horas) para o dia 07 de novembro.

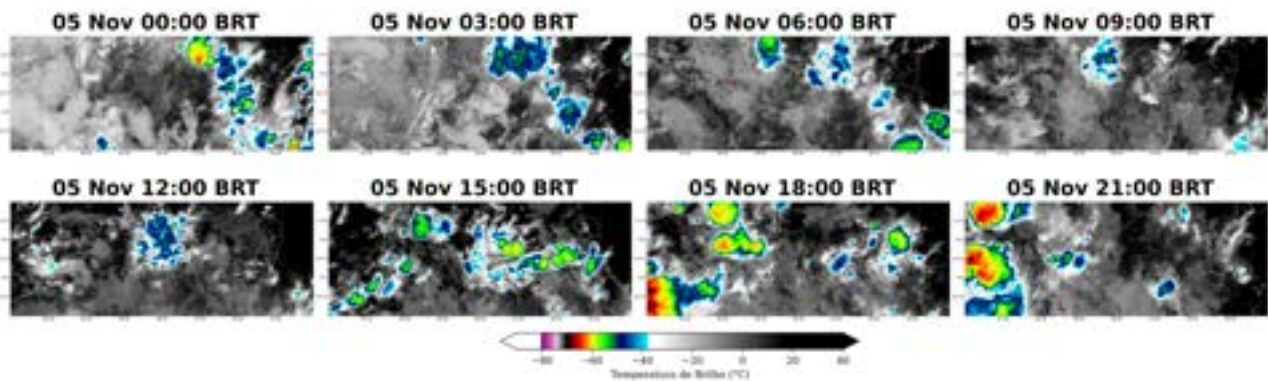

Figura 7: Imagens realçadas do satélite GOES-16 das 00 BRT até 21 BRT (a cada 3 horas) para o dia 07 de novembro.

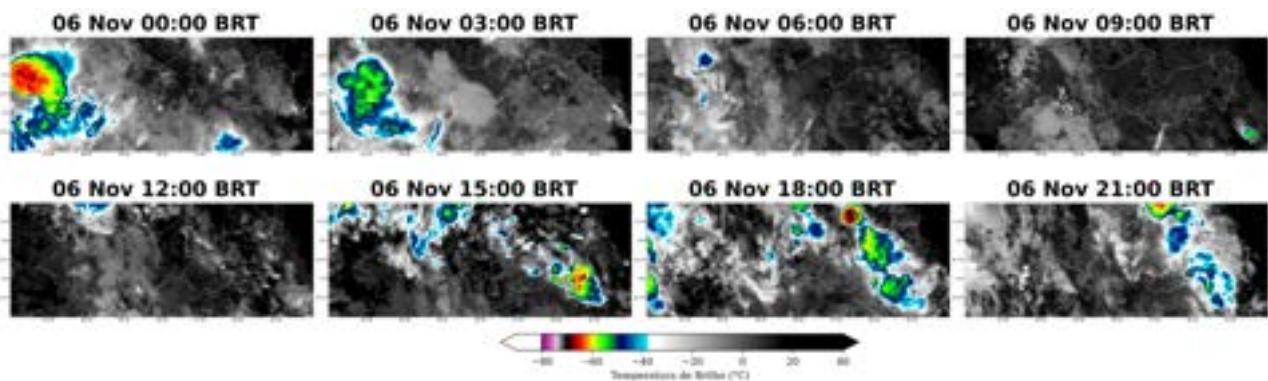

Figura 8: Imagens realçadas do satélite GOES-16 das 00 BRT até 21 BRT (a cada 3 horas) para o dia 09 de novembro.

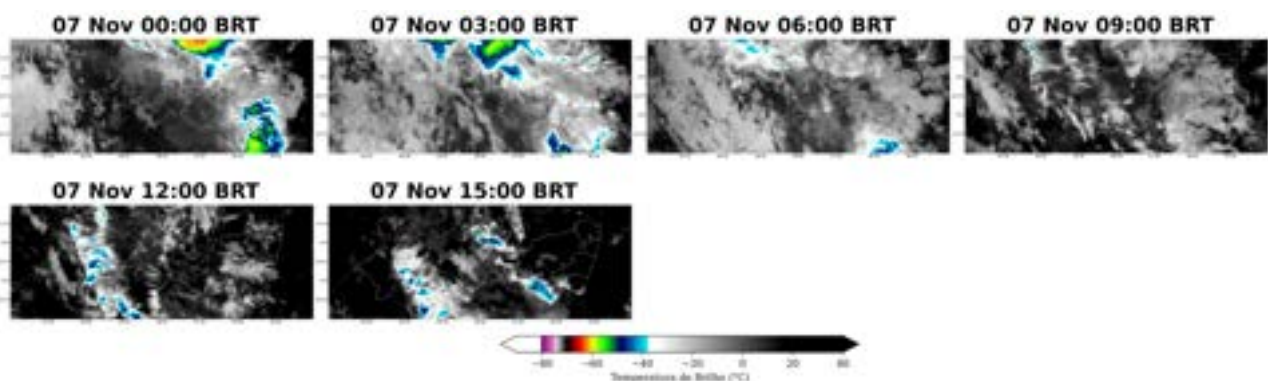

Para facilitar a compreensão espacial dos volumes de chuva registrados em Pernambuco, as figuras à seguir mostram os acumulados diários de chuva (Figuras 9-15) registrada pelas estações meteorológicas do INMET e do CEMADEN. Os tons mais frios (verde, azul e roxo) indicam chuvas mais intensas. A classificação da intensidade da chuva acumulada diária é apresentada na referência [4].

As estações meteorológicas realizam medições pontuais, porém, esses valores são representativos de toda a área em seu entorno. Além disso, essa análise pode ser combinada com as imagens de satélite a fim de se obter uma maior confiabilidade da ocorrência de chuva na região.

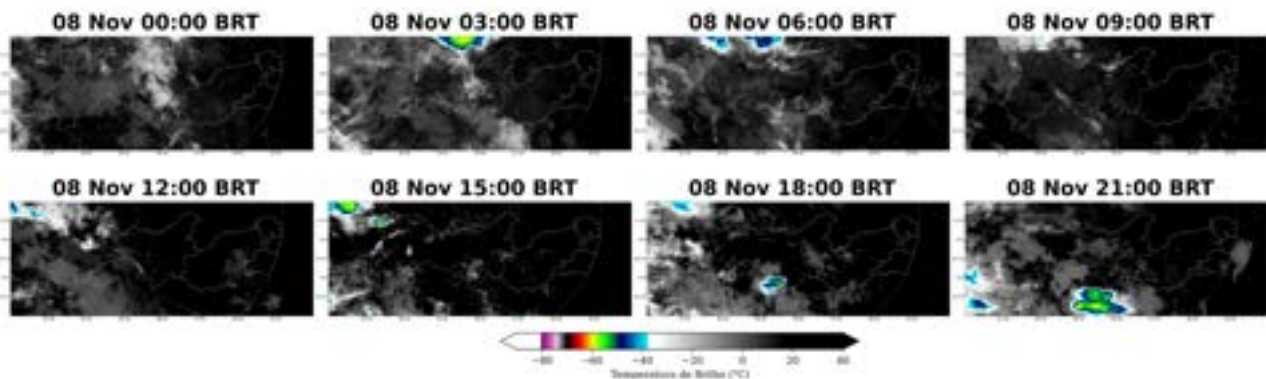
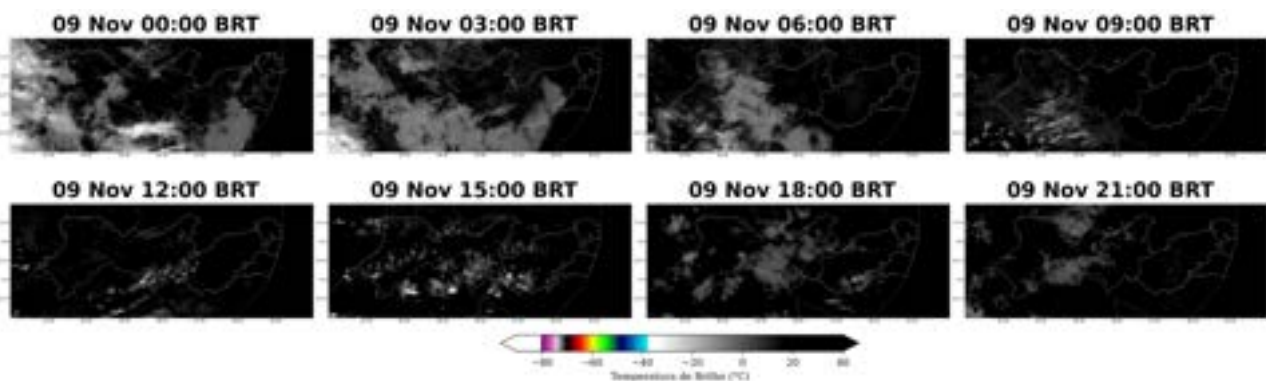
No dia 03 de novembro (Figura 9) os acumulados de chuva foram superiores aos 30 mm nas áreas das regionais Sertão e Agreste, indicando a ocorrência de chuva forte nestas regionais. Nas demais regionais não houve registro de chuva neste dia. No dia 04 de novembro (Figura 10) houve registro de chuva moderada a forte de forma bastante extensa por todas as regionais do estado. Nas regionais Sertão, Agreste e Mata Pernambucana houve registro de chuva extrema, com volumes que chegaram a 119 mm em apenas 24 horas

Sede Climatempo - Avenida Paulista, 302 - 5º andar | Sala 63 - Bela Vista - São Paulo/SP - CEP 01310-000 - Tel. (11) 3736-4591

na regional Sertão, evidenciando a severidade do evento. Nos dias 05 de novembro e 06 de novembro (Figuras 11-12) houve registro de chuva moderada a forte sobre todas as regionais. As regionais Sertão, Agreste e Mata Atlântica registraram chuva extrema em ambos os dias. No dia 07 de novembro (Figura 13) foi registrada de chuva moderada a forte intensidade sobre todo o estado, com a regional Agreste registrando chuva extrema. No dia 08 de novembro (Figura 14) a chuva foi predominantemente de fraca a moderada intensidade sobre o estado. No dia 09 de novembro (Figura 15) apenas as regionais Sertão e Recife registraram chuva fraca.

Figura 9: Acumulado diário de precipitação sobre o estado de Pernambuco para o dia 03 de novembro, baseado nas estações meteorológicas do INMET e CEMADEN



Figura 10: Acumulado diário de precipitação sobre o estado de Pernambuco para o dia 04 de novembro, baseado nas estações meteorológicas do INMET e CEMADEN



Figura 11: Acumulado diário de precipitação sobre o estado de Pernambuco para o dia 05 de novembro, baseado nas estações meteorológicas do INMET e CEMADEN

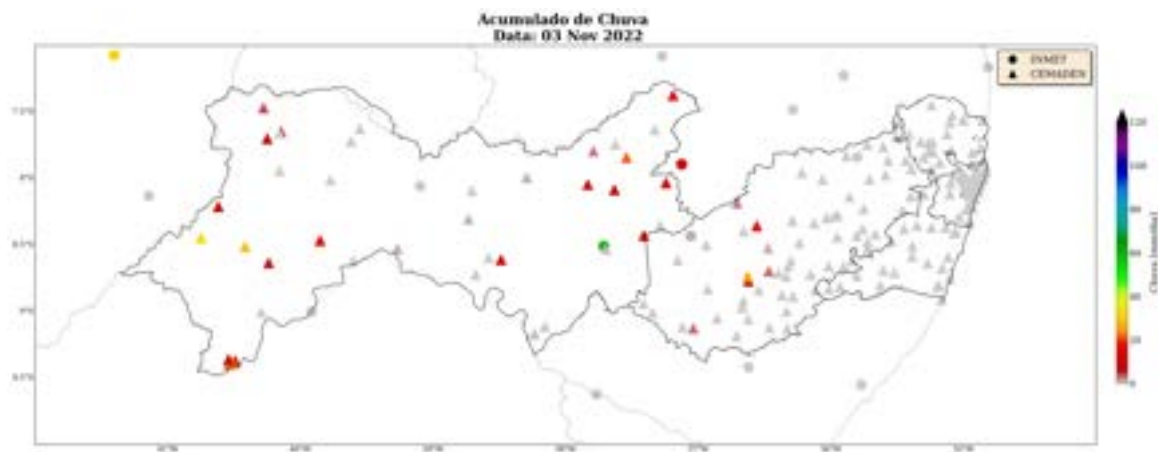

Figura 12: Acumulado diário de precipitação sobre o estado de Pernambuco para o dia 06 de novembro, baseado nas estações meteorológicas do INMET e CEMADEN

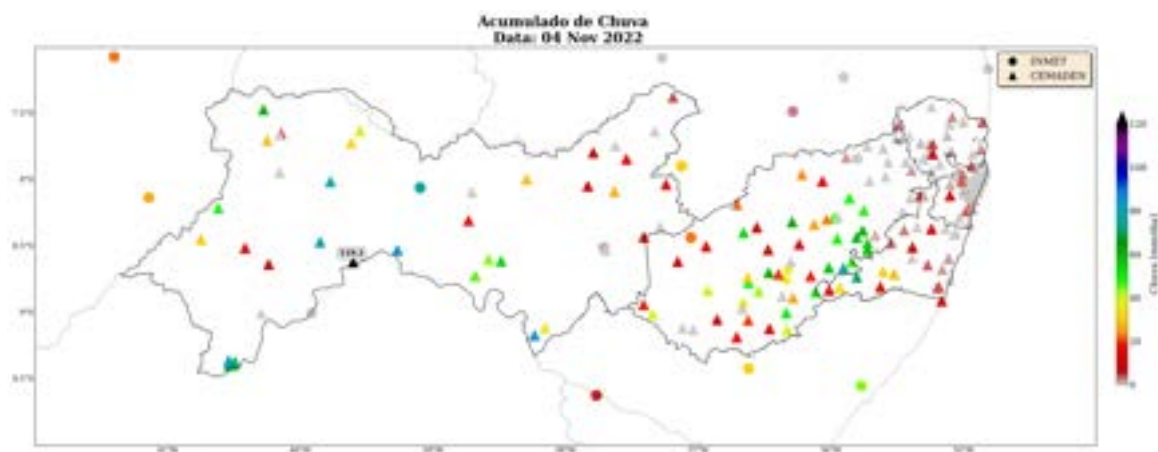

Figura 13: Acumulado diário de precipitação sobre o estado de Pernambuco para o dia 07 de novembro, baseado nas estações meteorológicas do INMET e CEMADEN

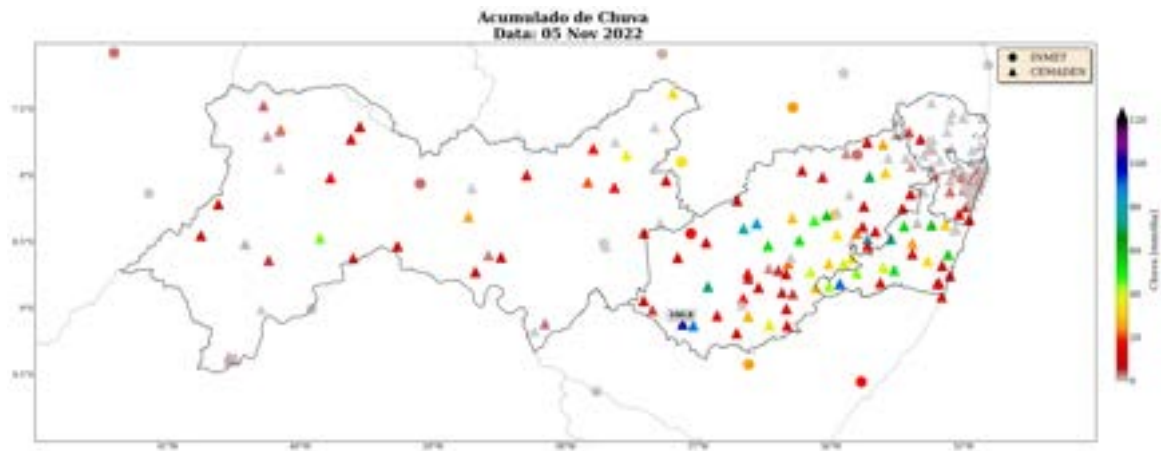

Figura 14: Acumulado diário de precipitação sobre o estado de Pernambuco para o dia 06 de novembro, baseado nas estações meteorológicas do INMET e CEMADEN

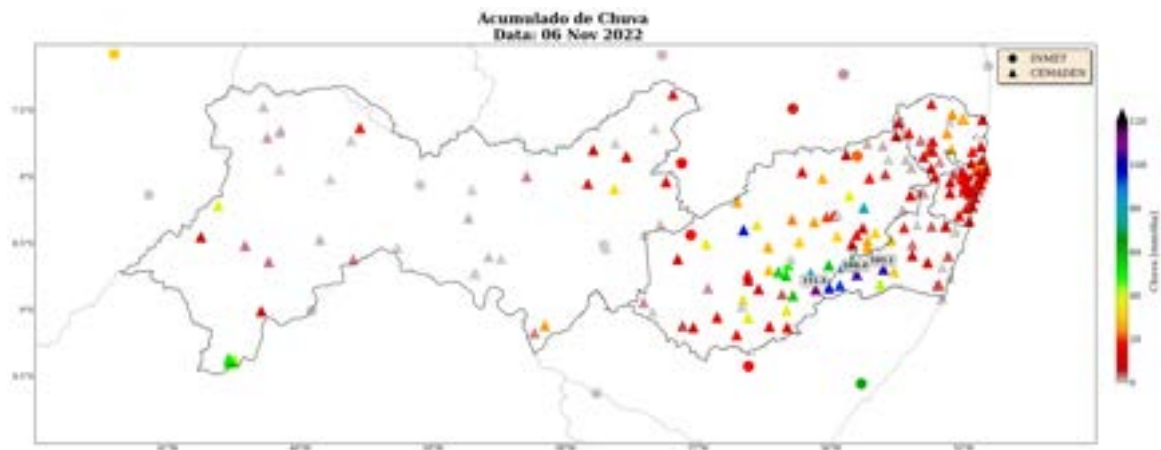

Figura 15: Acumulado diário de precipitação sobre o estado de Pernambuco para o dia 07 de novembro, baseado nas estações meteorológicas do INMET e CEMADEN

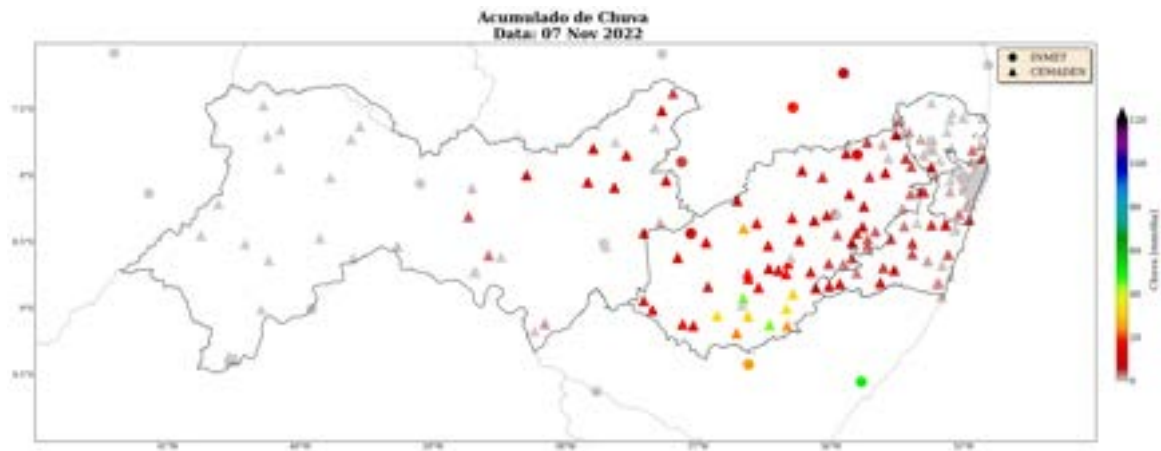

Figura 16: Acumulado de precipitação sobre o estado de Pernambuco para o período do evento (03 a 09 de novembro de 2022), baseado nas estações meteorológicas do INMET e CEMADEN.

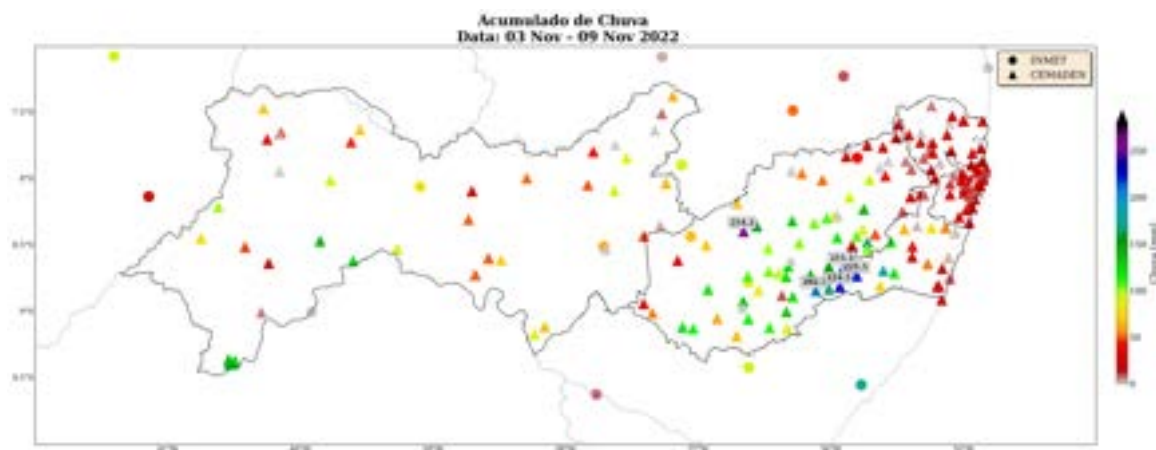

Para os dados de descargas atmosféricas, utiliza-se a base de dados da rede Earth Networks, sendo esta uma rede global que apresenta melhoria ano após ano em sua detecção de qualquer tipo de raios, seja nuvem-solo, nuvem-nuvem e solo-nuvem. Para o propósito deste trabalho, utiliza-se apenas os raios nuvem-solo em suas quantidades totais diárias, os quais apresentam o maior impacto à infraestrutura e vida humana. Dessa maneira, de agora em diante sempre que mencionado a palavra raios, será referido à nuvem-solo.

No dia 03 de novembro (Figura 17) houve ocorrência de raios apenas na regional Sertão. No dia 04 de novembro (Figura 18) houve registro de raios em todas as regionais do estado. No dia 05 de novembro (Figura 19) foram registradas descargas atmosféricas apenas na regional Sertão. No dia 06 de novembro (Figura 20) houve registro de atividade elétrica sobre as regionais Agreste e Mata Atlântica. Nos dias 08 de novembro e

Sede Climatempo – Avenida Paulista, 302 – 5º andar | Sala 63 – Bela Vista – São Paulo/SP - CEP 01310-000 - Tel. (11) 3736-4591

09 de novembro não houve registro de atividade elétrica sobre a área analisada.

Figura 17: Densidade de descargas atmosféricas nuvem-solo detectadas pelo sistema Earth Networks para o dia 03 de novembro sobre a área de concessão da CELPE-PE.



Figura 18: Densidade de descargas atmosféricas nuvem-solo detectadas pelo sistema Earth Networks para o dia 04 de novembro sobre a área de concessão da CELPE-PE.



Figura 19: Densidade de descargas atmosféricas nuvem-solo detectadas pelo sistema Earth Networks para o dia 05 de novembro sobre a área de concessão da CELPE-PE.



Figura 20: Densidade de descargas atmosféricas nuvem-solo detectadas pelo sistema Earth Networks para o dia 06 de novembro sobre a área de concessão da CELPE-PE.



Figura 21: Densidade de descargas atmosféricas nuvem-solo detectadas pelo sistema Earth Networks para o dia 07 de novembro sobre a área de concessão da CELPE-PE.



As figuras a seguir mostram para cada dia (Figuras 22-28) do evento, a rajada máxima de vento a 10 m registrada pelas estações meteorológicas do INMET. Os tons mais quentes (amarelo e vermelho) indicam uma maior intensidade do vento. Acima do ponto das estações meteorológicas são mostrados os valores registrados das rajadas de vento.

No dia 03 de novembro (Figura 22) os ventos mais intensos ficaram em torno de 35 km/h sobre a regional Agreste. Nos dias 04 de novembro, 05 de novembro e 06 de novembro (Figuras 23-25) as máximas rajadas registradas variaram entre 49 e 54 km/h. De acordo com a Escala Beaufort (2), esses ventos são classificados como vento forte e estão associados a efeitos como a movimentação de grandes árvores. A Escala Beaufort é uma escala de intensidade dos ventos associada aos efeitos resultantes das ventanias sobre o mar e a terra. Nos dias 07 de novembro, 08 de novembro e 09 de novembro (Figuras 26-28) foram registrados ventos máximos de 35 a 41 km/h, que segundo a Escala Beaufort estão associados a potenciais impactos como movimentação de ramos de árvores.

Figura 22: Rajada de vento sobre o estado de Pernambuco para o dia 03 de novembro, baseado nas estações meteorológicas do INMET



Figura 23: Rajada de vento sobre o estado de Pernambuco para o dia 04 de novembro, baseado nas estações meteorológicas do INMET



Figura 24: Rajada de vento sobre o estado de Pernambuco para o dia 05 de novembro, baseado nas estações meteorológicas do INMET

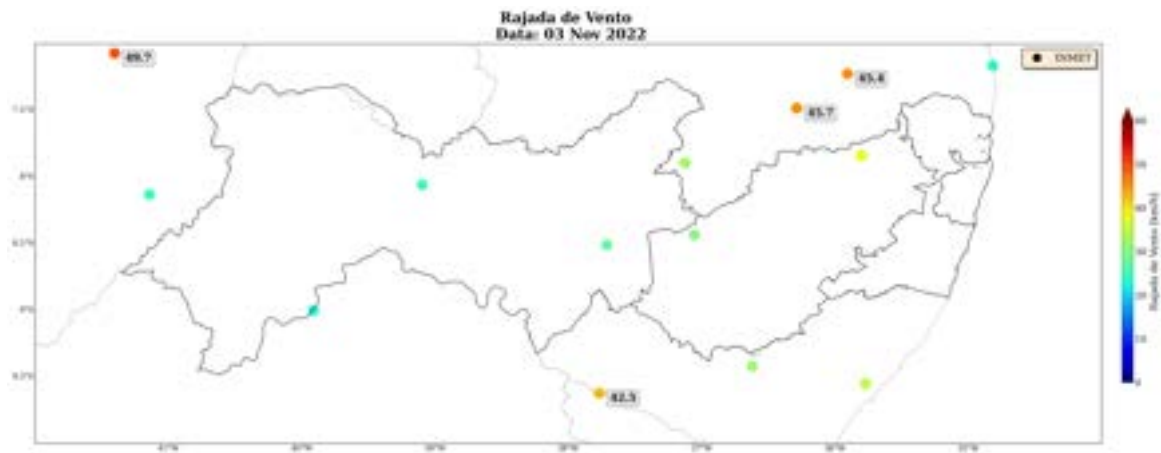

Figura 25: Rajada de vento sobre o estado de Pernambuco para o dia 06 de novembro, baseado nas estações meteorológicas do INMET

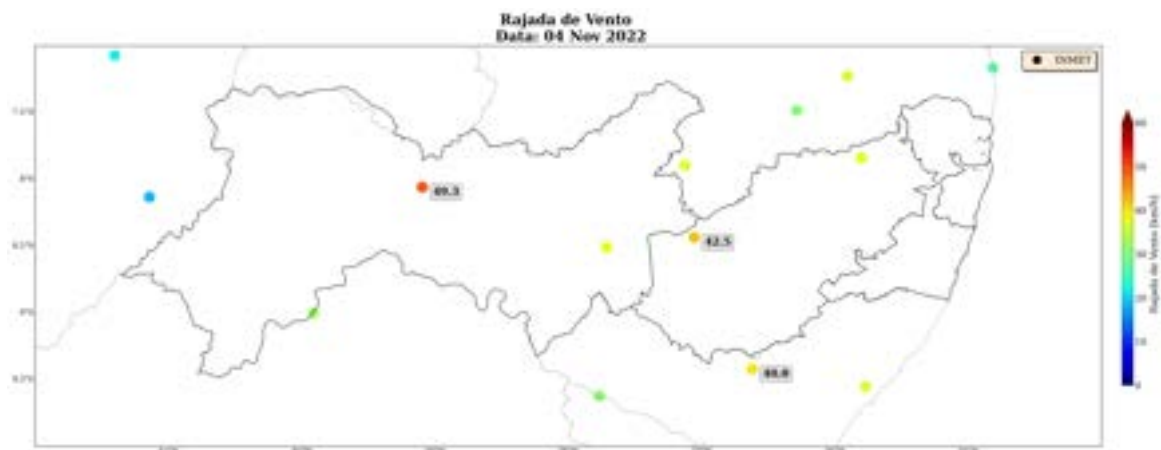

Figura 26: Rajada de vento sobre o estado de Pernambuco para o dia 07 de novembro, baseado nas estações meteorológicas do INMET

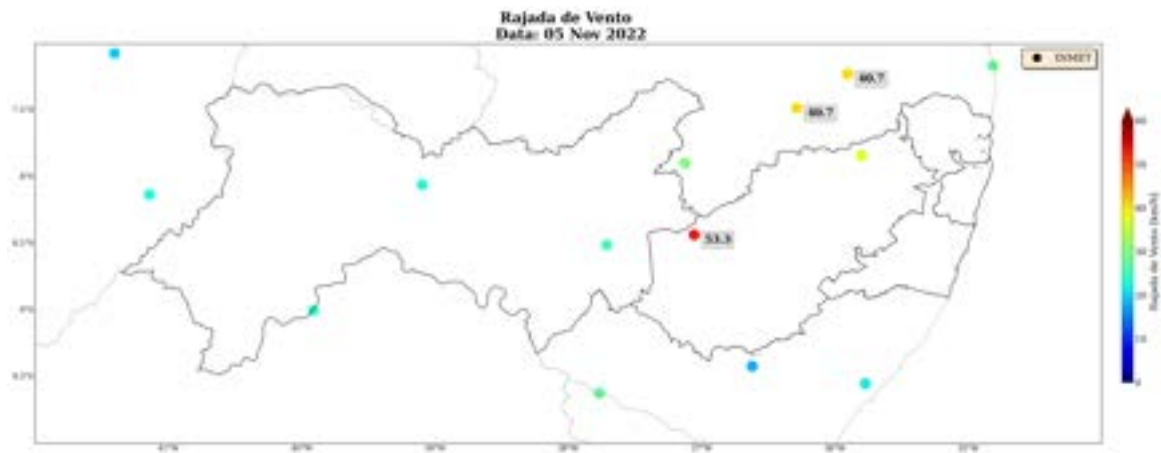

Figura 27: Rajada de vento sobre o estado de Pernambuco para o dia 08 de novembro, baseado nas estações meteorológicas do INMET

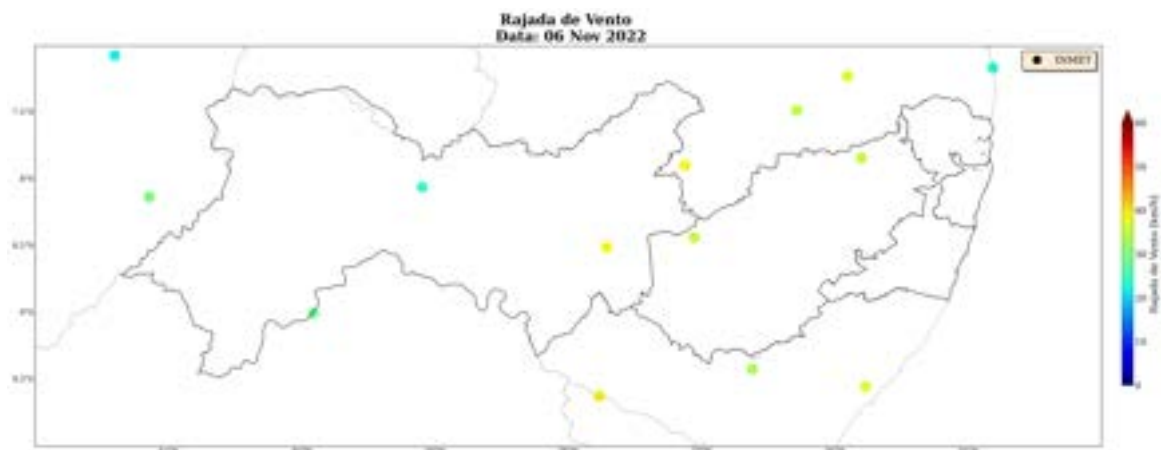

Figura 28: Rajada de vento sobre o estado de Pernambuco para o dia 09 de novembro, baseado nas estações meteorológicas do INMET

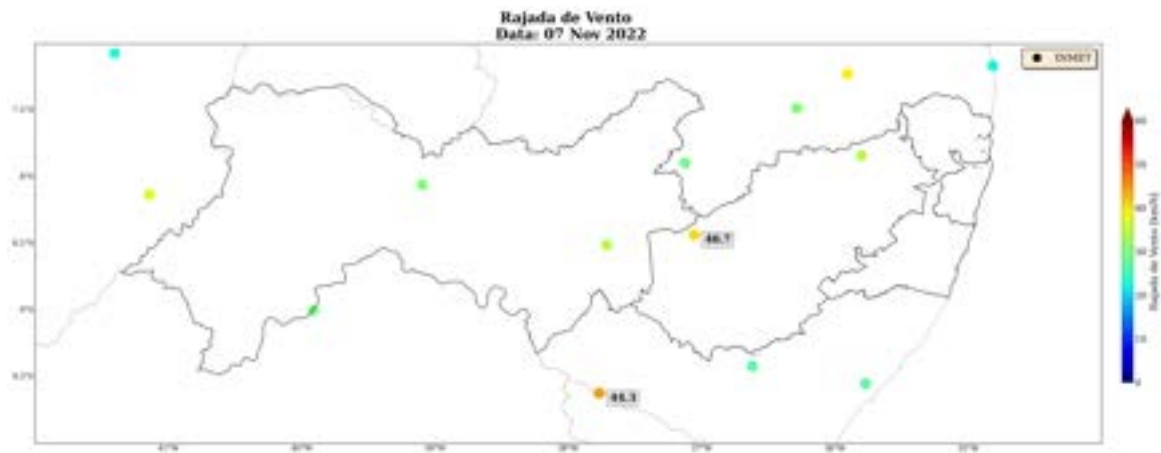

2 Classificação COBRADE

O COBRADE (Classificação e Codificação Brasileira de Desastres) foi criado com o intuito de adequar a classificação brasileira às especificações utilizadas pela ONU na categorização de desastres e nivelar o país aos demais organismos de gerenciamento de desastres do mundo.

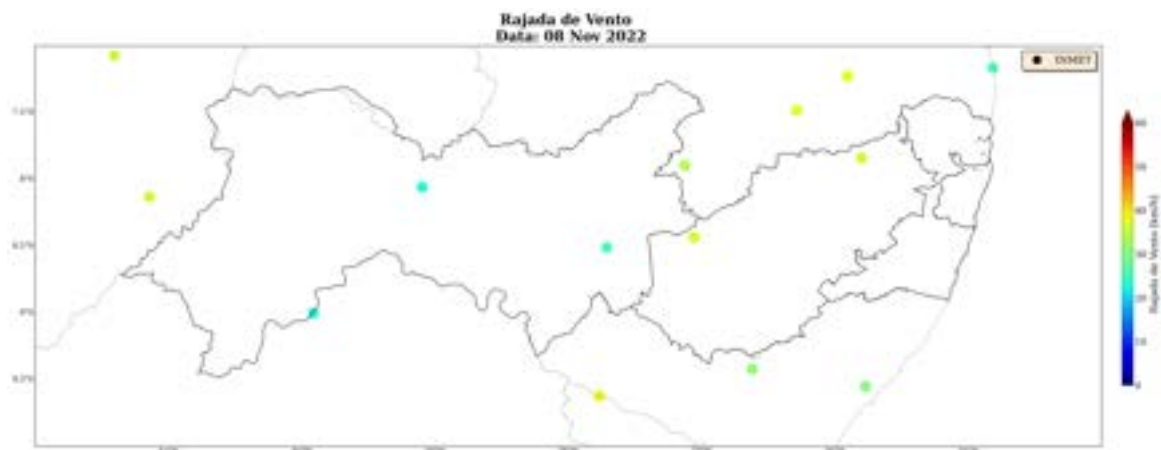
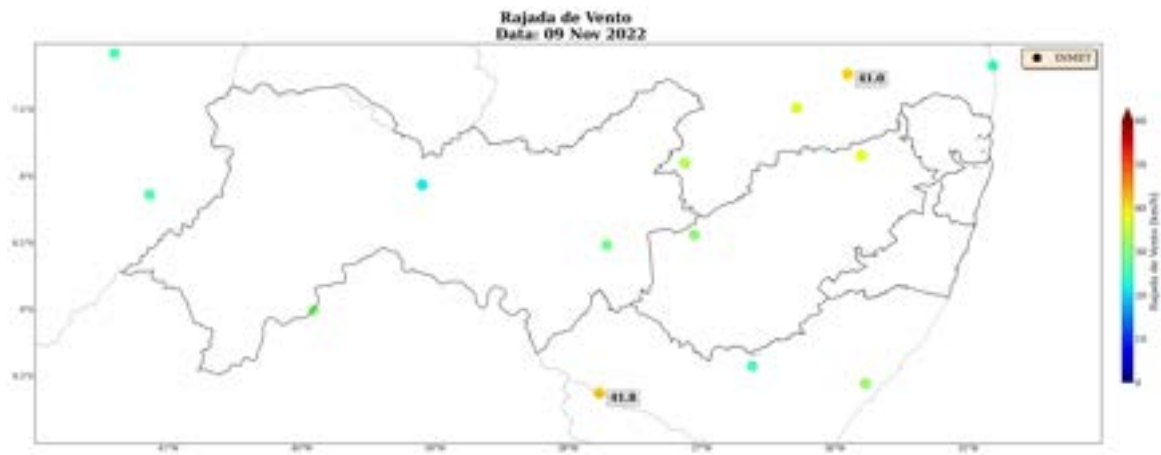
Baseado nas análises dos dados apresentados, classifica-se o evento ocorrido sobre a área de concessão da CELPE-PE como uma frente fria (1.3.1.2.0) associada a ocorrência de chuvas intensas (1.3.2.1.4).

2.1 Resumo do Evento

Neste estudo, foram analisados o período dos dias 03 a 09 de novembro de 2022 a fim de identificar e caracterizar os eventos ocorridos durante esse período que causaram transtornos às atividades operacionais da CELPE-PE.

O evento ocorrido durante os dias 03 a 09 de novembro de 2022 foi causado pela passagem de uma frente fria na costa da região Nordeste, que ajudou a organizar as áreas de instabilidade vindas do interior do estado. Este sistema foi responsável pela formação de tempestades que provocaram chuvas intensas e constantes, descargas atmosféricas e fortes rajadas de vento. No período de 7 dias os acumulados de precipitação no estado chegaram a mais de 200 mm sobre as regionais Sertão, Agreste e Mata Atlântico. Esses valores representam mais de 200% a média climatológica da chuva de novembro na região, evidenciando a severidade do evento ocorrido neste período.

Tabela 1: Resumo do evento de acordo com a classificação COBRADE.

Resumo do Evento	
Número/Código do Evento	
Número/Código do Relatório	
Descrição	Região com tempestades formadas pela passagem de uma frente fria, que provocou chuvas intensas, raios e fortes rajadas de vento.
Código COBRADE	1.3.1.2.0 - Frente fria 1.3.2.1.4 - Chuvas intensas
Hora de início	03/11/2022 - 00:00
Hora do término	09/11/2022 - 09:00
Abrangência espacial	Áreas das regionais Sertão Pernambucano, Agreste Pernambucano, Mata Pernambucana e Recife, sob concessão da cliente.

3 Referências

1 - Instituto Nacional de Meteorologia (INMET) - <http://www.inmet.gov.br>

2 - Centro Nacional de Monitoramento e Alertas de Desastres Naturais (CEMADEN) - <http://www2.cemaden.gov.br/>

3 - Guide to Meteorological Instruments and Methods of Observation - <https://www.posmet.ufv.br/wp-content/uploads/2016/09/MET-474-WMO-Guide.pdf>

4 - CALVETTI, L., BENETI, C., GONÇALVES, J. E., MOREIRA, I. A., DUQUIA, C., BREDÁ, Â., & ALVES, T. A. (2006, August). Definição de classes de precipitação para utilização em previsões por categoria e hidrológica. In XIV Congresso Brasileiro de Meteorologia.

4 Anexos

Tabela 2: Escala Beaufort que apresenta as características do vento associadas a impactos dependendo do seu grau de intensidade.

Escala Beaufort			
Grau	Designação	Intensidade do Vento (km/h)	Efeitos sobre o continente
0	Calmo	<1	Fumaça sobe na vertical.
1	Aragem	1 – 5	Fumaça indica direção do vento.
2	Brisa leve	6 – 11	Sente o vento no rosto; As folhas das árvores movem; os moinhos começam a trabalhar.
3	Brisa fraca	12 – 19	As folhas agitam-se e as bandeiras desfraldam ao vento.
4	Brisa moderada	20 – 28	Poeira e pequenos papéis levantados; movem-se os galhos das árvores.
5	Brisa forte	29 – 38	Movimentação de grandes galhos e árvores pequenas.
6	Vento fresco	39 – 49	Movem-se os ramos das árvores; dificuldade em manter um guarda chuva aberto; assobio em fios de postes.
7	Vento forte	50 – 61	Movem-se as árvores grandes; dificuldade em andar contra o vento.
8	Ventania	62 – 74	Quebram-se galhos de árvores; dificuldade em andar contra o vento; barcos permanecem nos portos.
9	Ventania forte	75 – 88	Danos em árvores e pequenas construções; impossível andar contra o vento.
10	Tempestade	89 – 102	Árvores arrancadas; danos estruturais em construções.
11	Tempestade violenta	103 – 117	Estragos generalizados em construções.
12	Furacão	>118	Estragos graves e generalizados em construções.

Tabela 3: Escala de intensidade da chuva de acordo com Calvetti et al. (2006), referência [4].

Intensidade	Intervalo em mm/dia
Chuvisco	até 2,5 mm/dia
Chuva fraca	2,5 - 10 mm/dia
Chuva moderada	10 - 25 mm/dia
Chuva forte	25 - 50 mm/dia
Chuva extrema	maior que 50 mm/dia



Marcelly Sondermann

Meteorologista

CREA 2019690250

Anexo II – Diagramas Unifilares dos Conjuntos

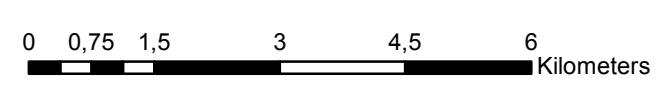
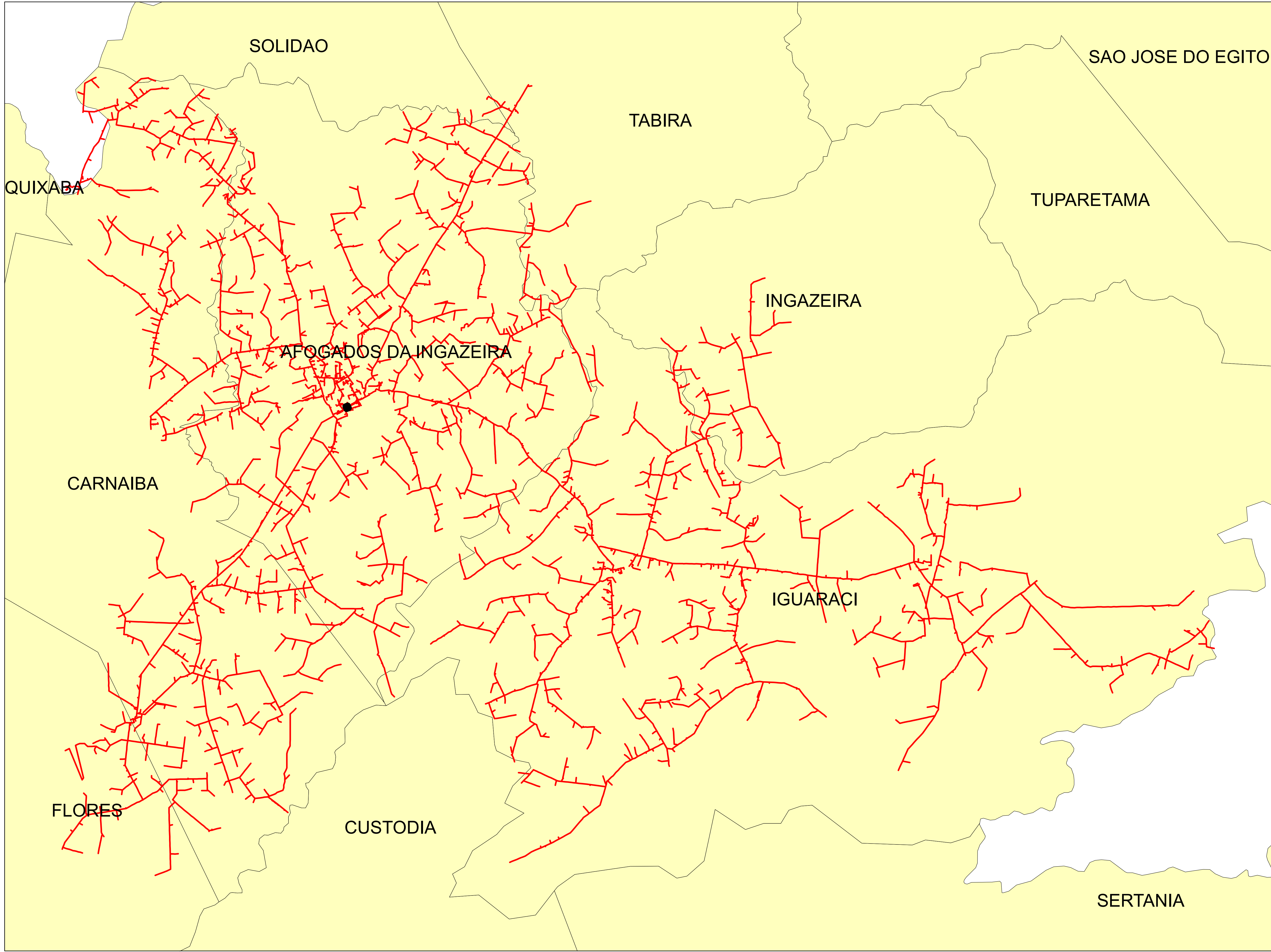



Legendas

- SUBESTAÇÃO
- ALIMENTADOR
- MUNICIPIO

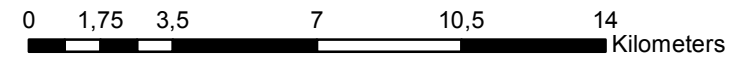
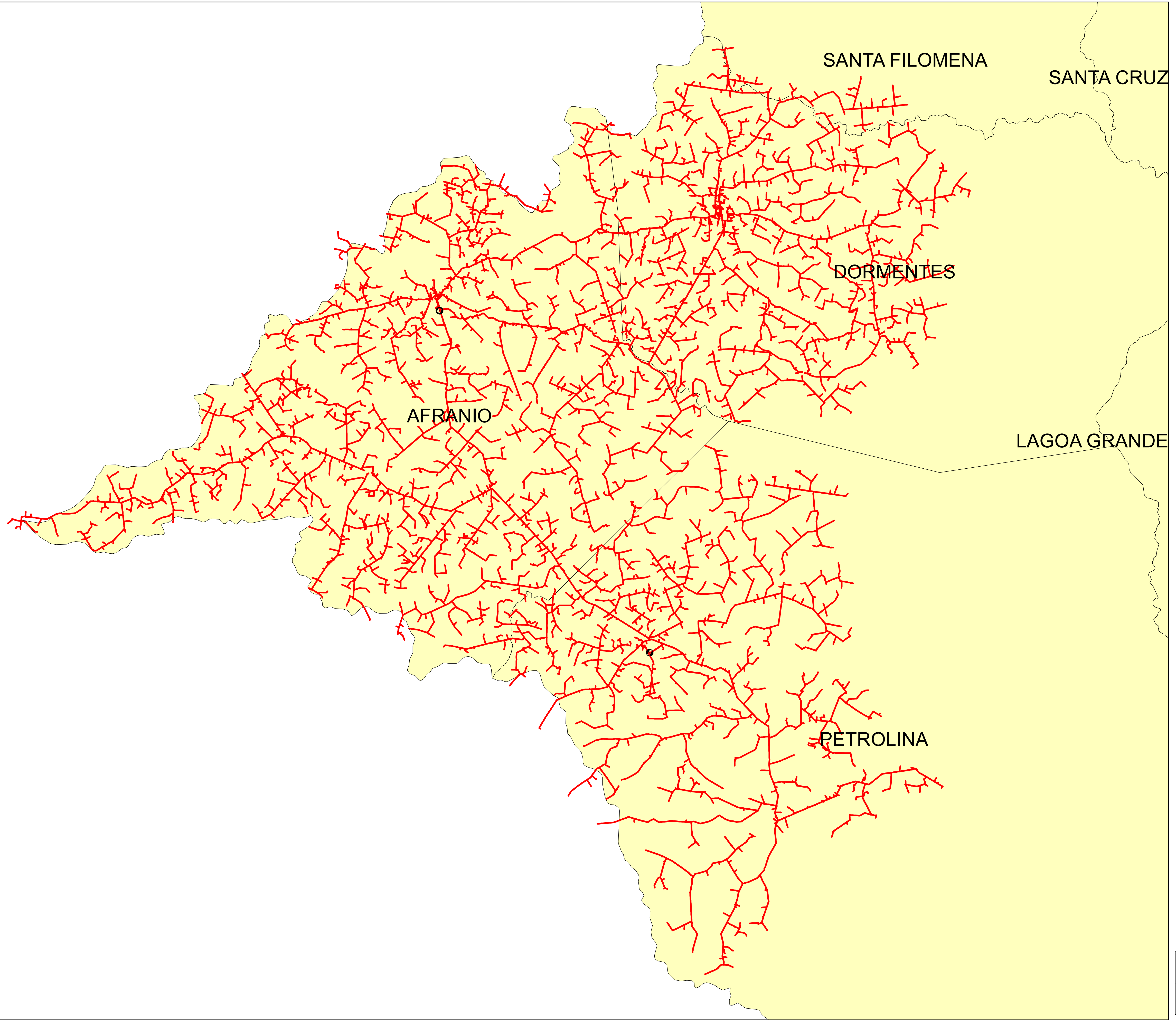
	Descrição:	
	CONJUNTO:	
	Elaborado por:	Setor:
Data:	RBBS	RBBS
28/07/2022	Fonte dos dados:	Escala:
	GSE	1:90.270



Legendas

-  SUBESTAÇÃO
-  ALIMENTADOR
-  MUNICIPIO

	Descrição:	
	CONJUNTO:	
	Elaborado por:	Setor:
Data:	RBBS	RBBS
28/07/2022	Fonte dos dados:	Escala:
	GSE	1:183.410

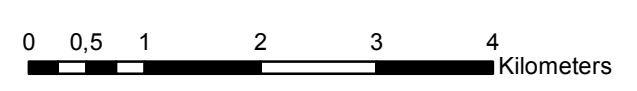
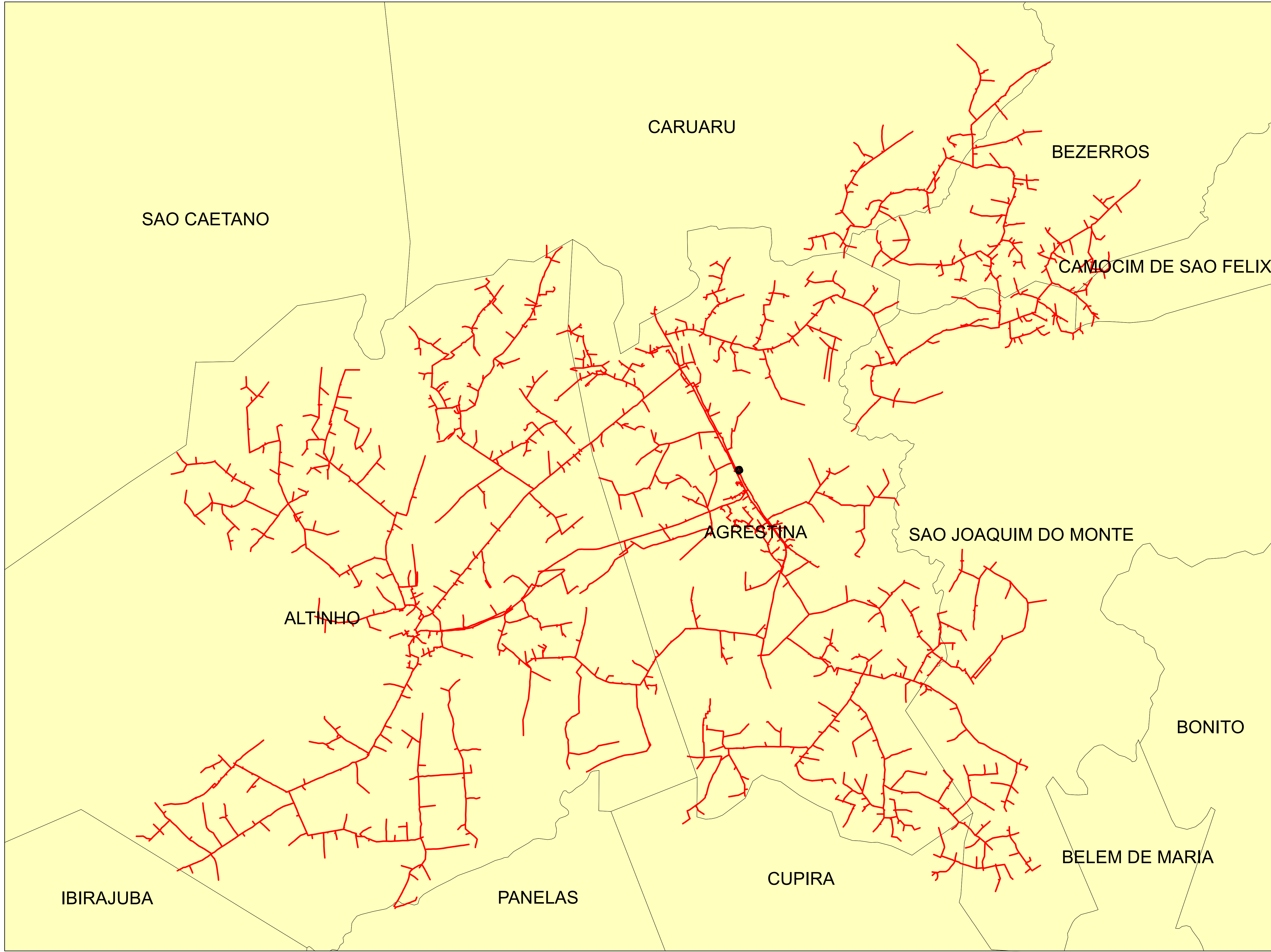



Legendas

- SUBESTAÇÃO
- ALIMENTADOR
- MUNICIPIO

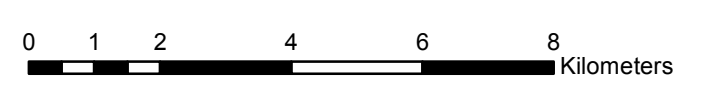
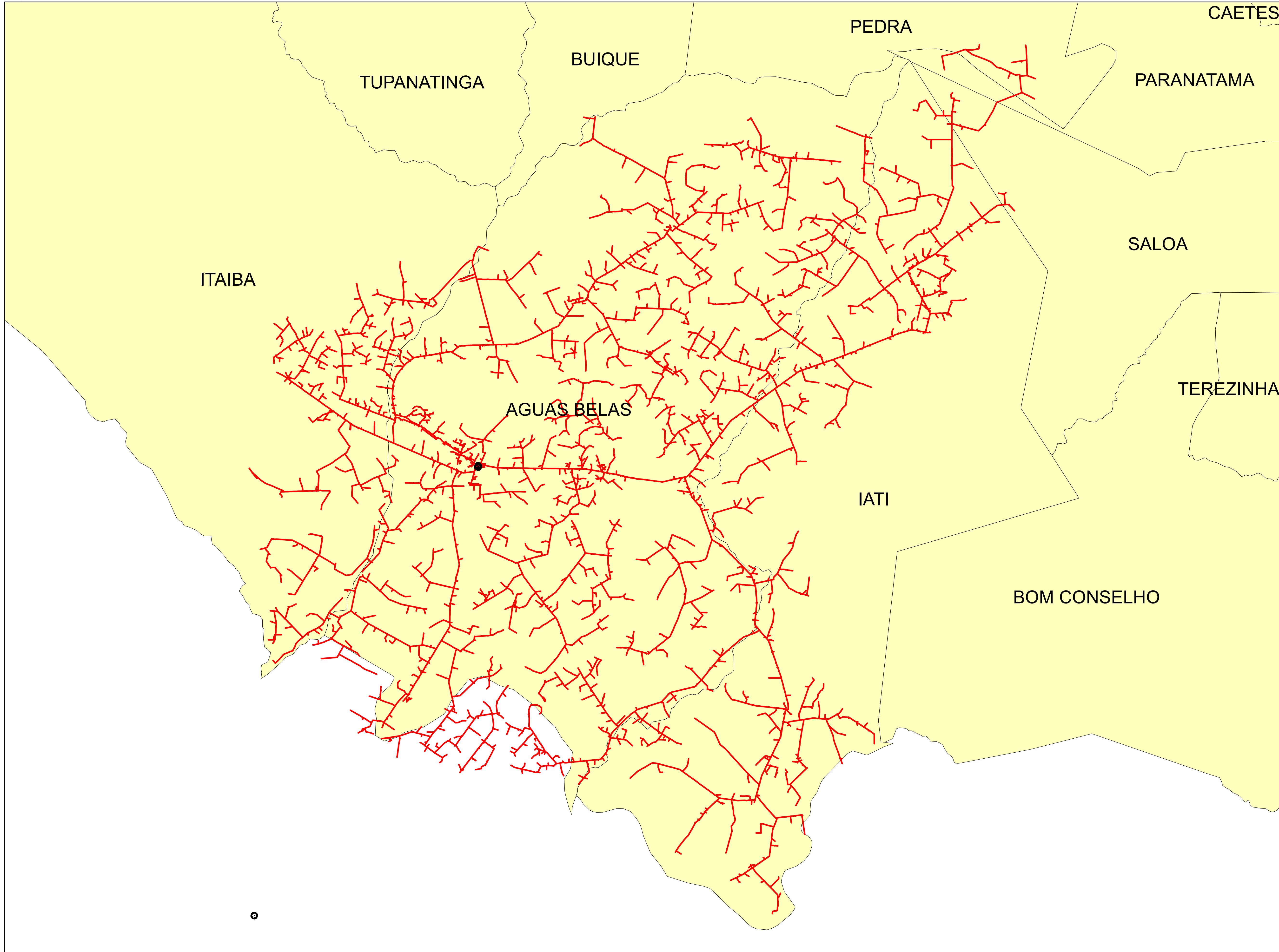
	Descrição:	
	CONJUNTO:	
	Elaborado por:	Setor:
Data:	RBBS	RBBS
28/07/2022	Fonte dos dados:	Escala:
	GSE	1:65.180



Legendas

-  SUBESTAÇÃO
-  ALIMENTADOR
-  MUNICIPIO

	Descrição:	
	CONJUNTO:	
	Elaborado por:	Setor:
Data:	RBBS	RBBS
28/07/2022	Fonte dos dados:	Escala:
	GSE	1:115.170

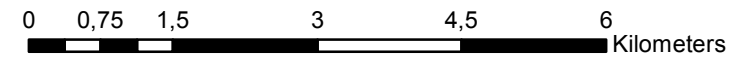
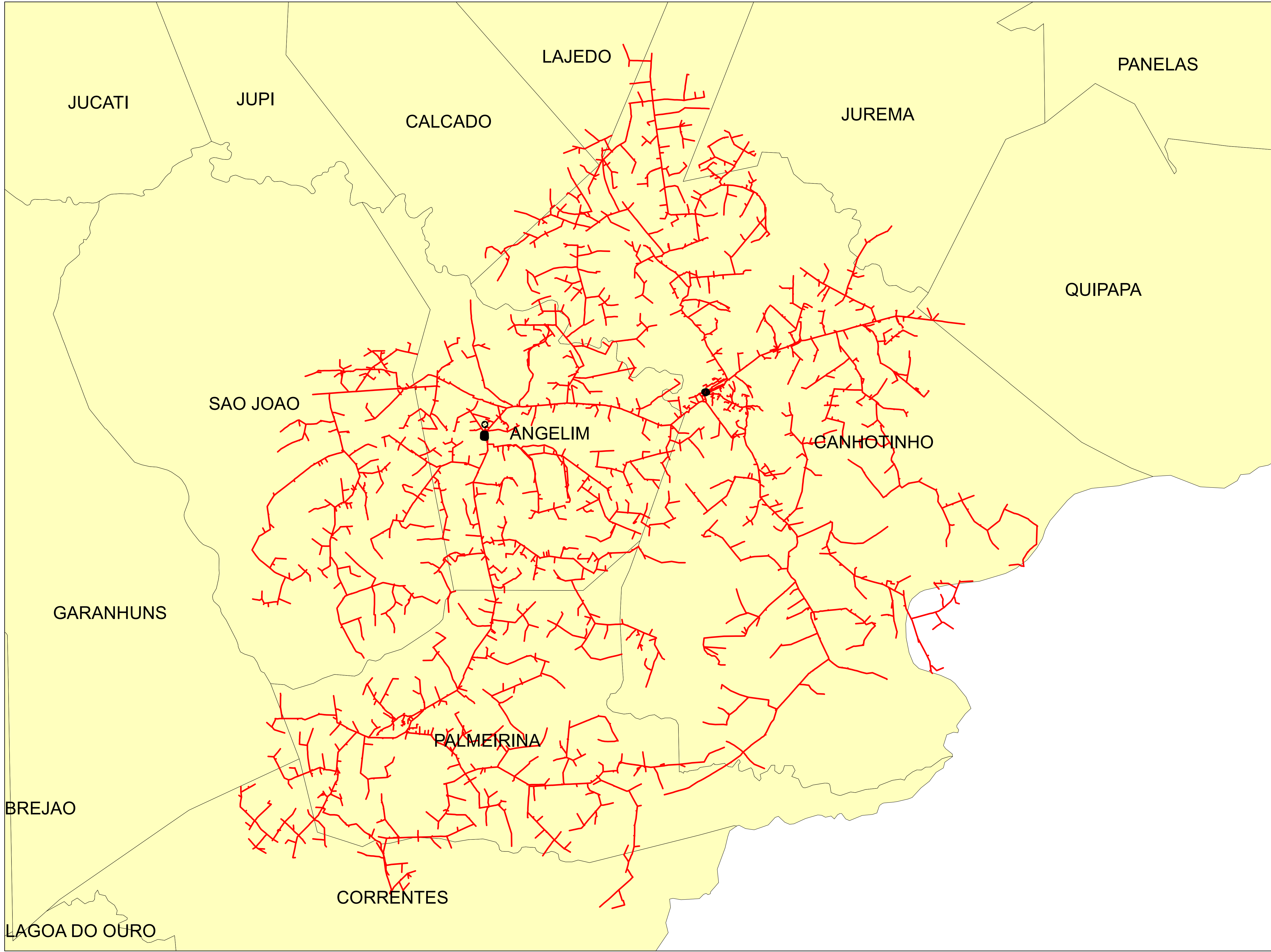

Legendas

- SUBESTAÇÃO
- ALIMENTADOR
- MUNICIPIO

	Descrição:	
	CONJUNTO:	
	Elaborado por:	Setor:
Data:	RBBS	RBBS
28/07/2022	Fonte dos dados:	Escala:
	GSE	1:78.530

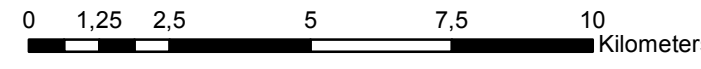
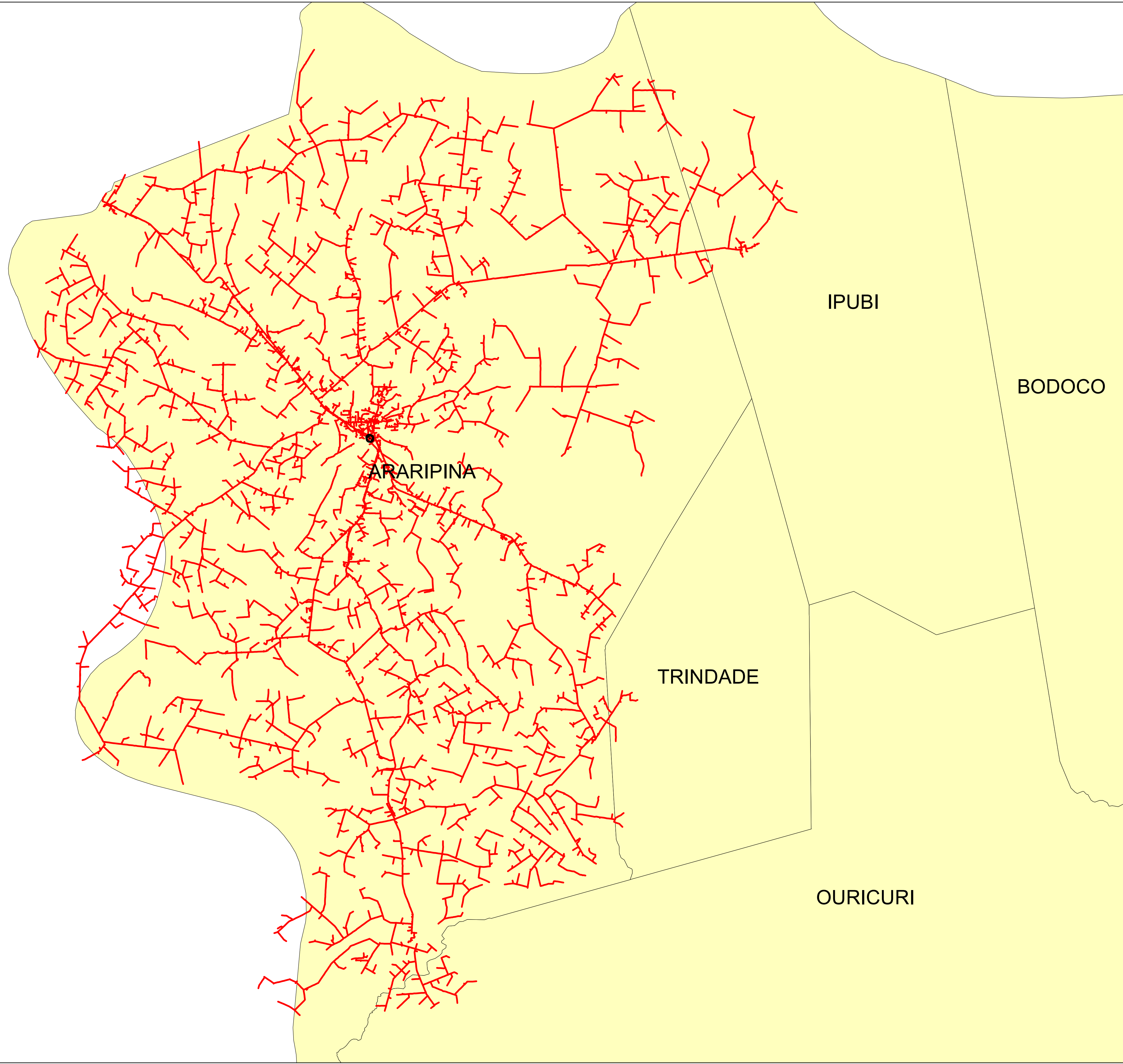

Legendas

- SUBESTAÇÃO
- ALIMENTADOR
- MUNICIPIO

	Descrição:	
	CONJUNTO:	
	Elaborado por:	Setor:
Data:	RBBS	RBBS
28/07/2022	Fonte dos dados:	Escala:
	GSE	1:134.010

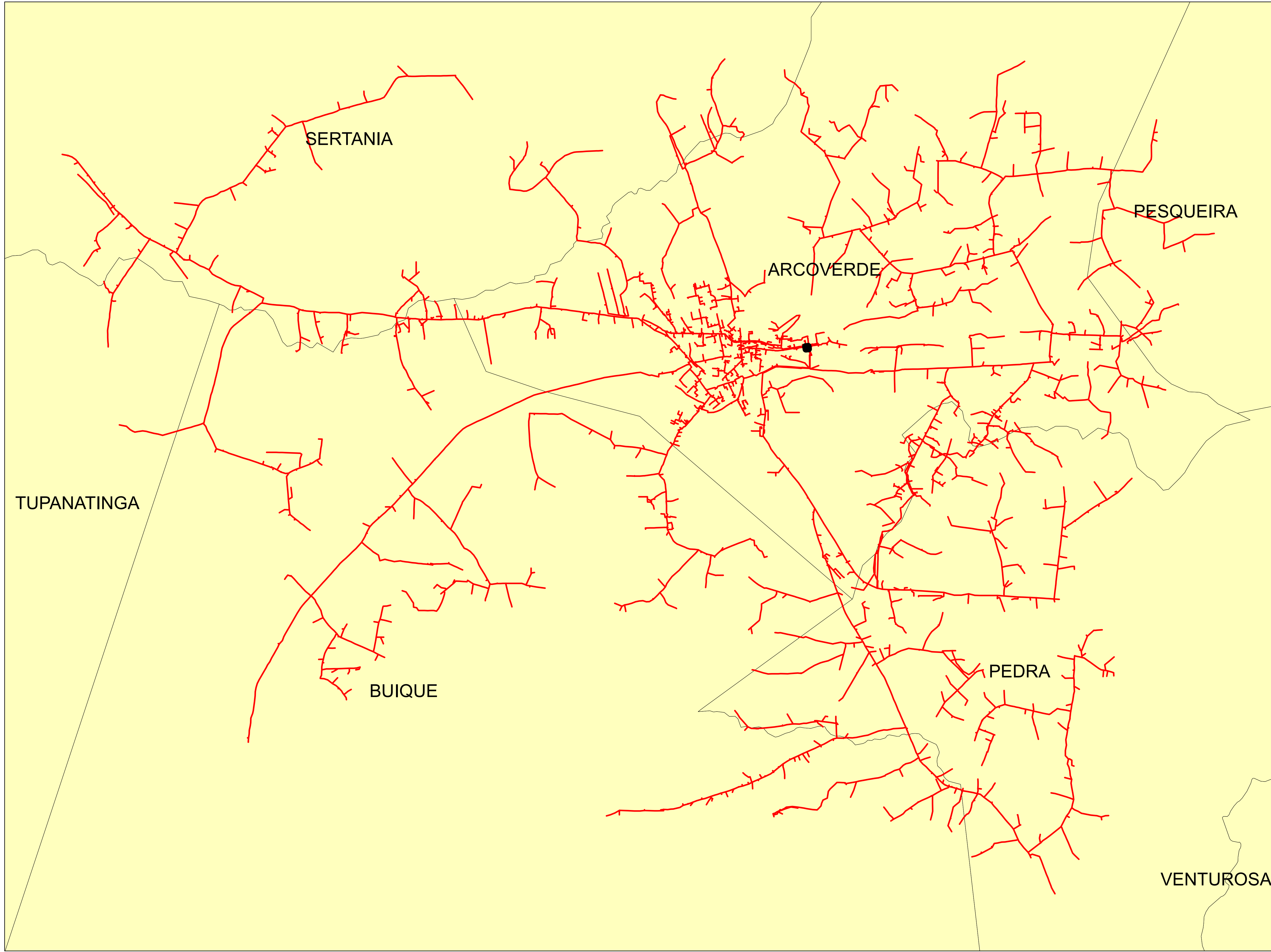

Legendas

- SUBESTAÇÃO
- ALIMENTADOR
- MUNICIPIO

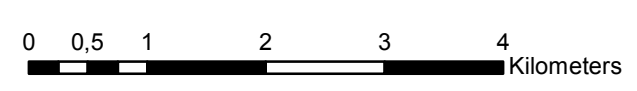

	Descrição:	
	CONJUNTO:	
	Elaborado por:	Setor:
Data:	RBBS	RBBS
28/07/2022	Fonte dos dados:	Escala:
	GSE	1:63.730

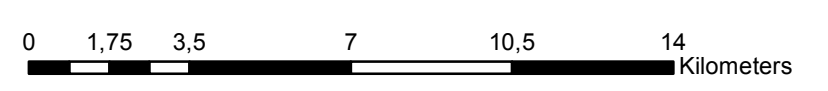
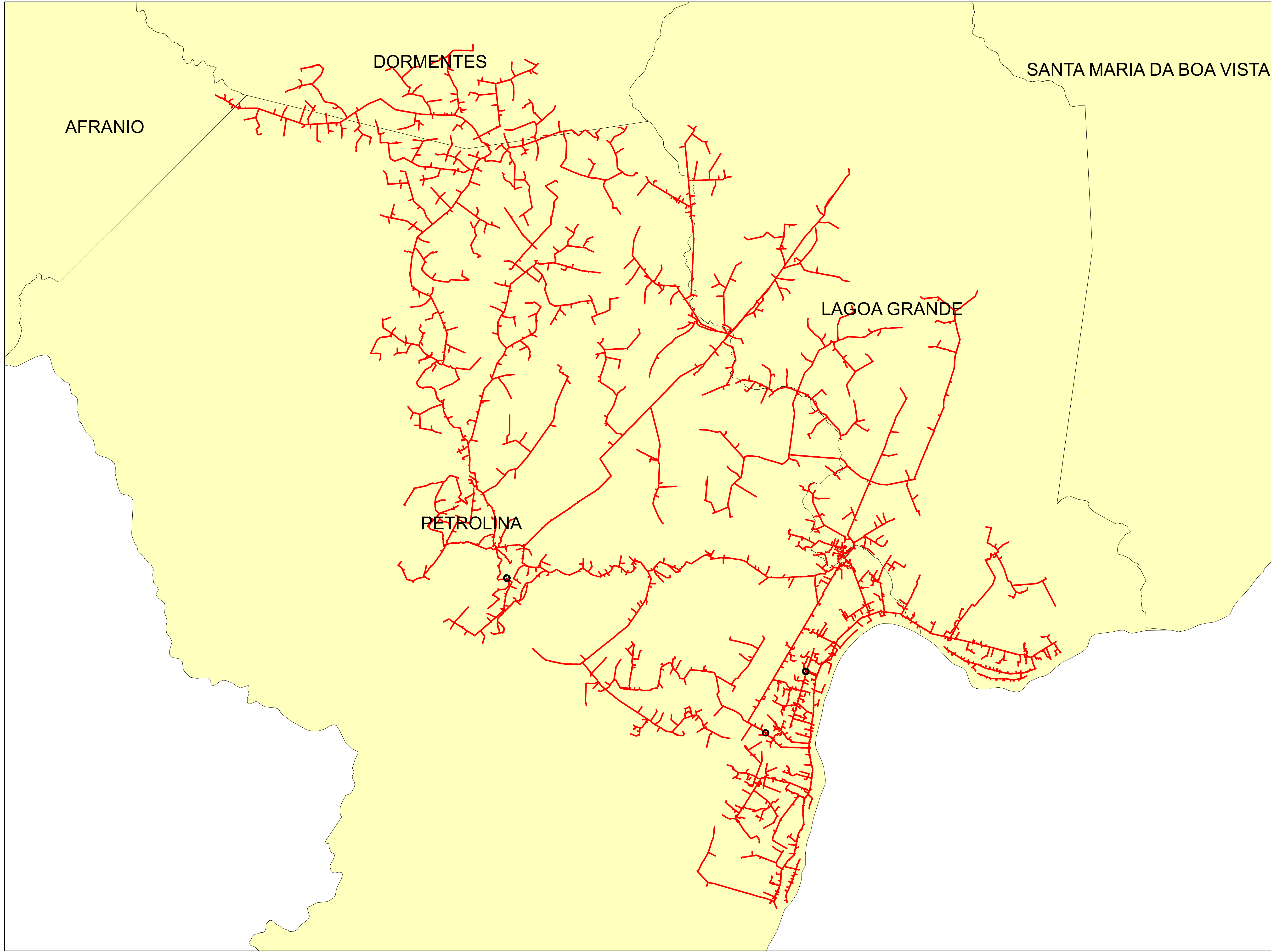

Legendas

- SUBESTAÇÃO
- ALIMENTADOR
- MUNICIPIO

	Descrição:	
	CONJUNTO:	
	Elaborado por:	Setor:
Data:	RBBS	RBBS
28/07/2022	Fonte dos dados:	Escala:
	GSE	1:164.230

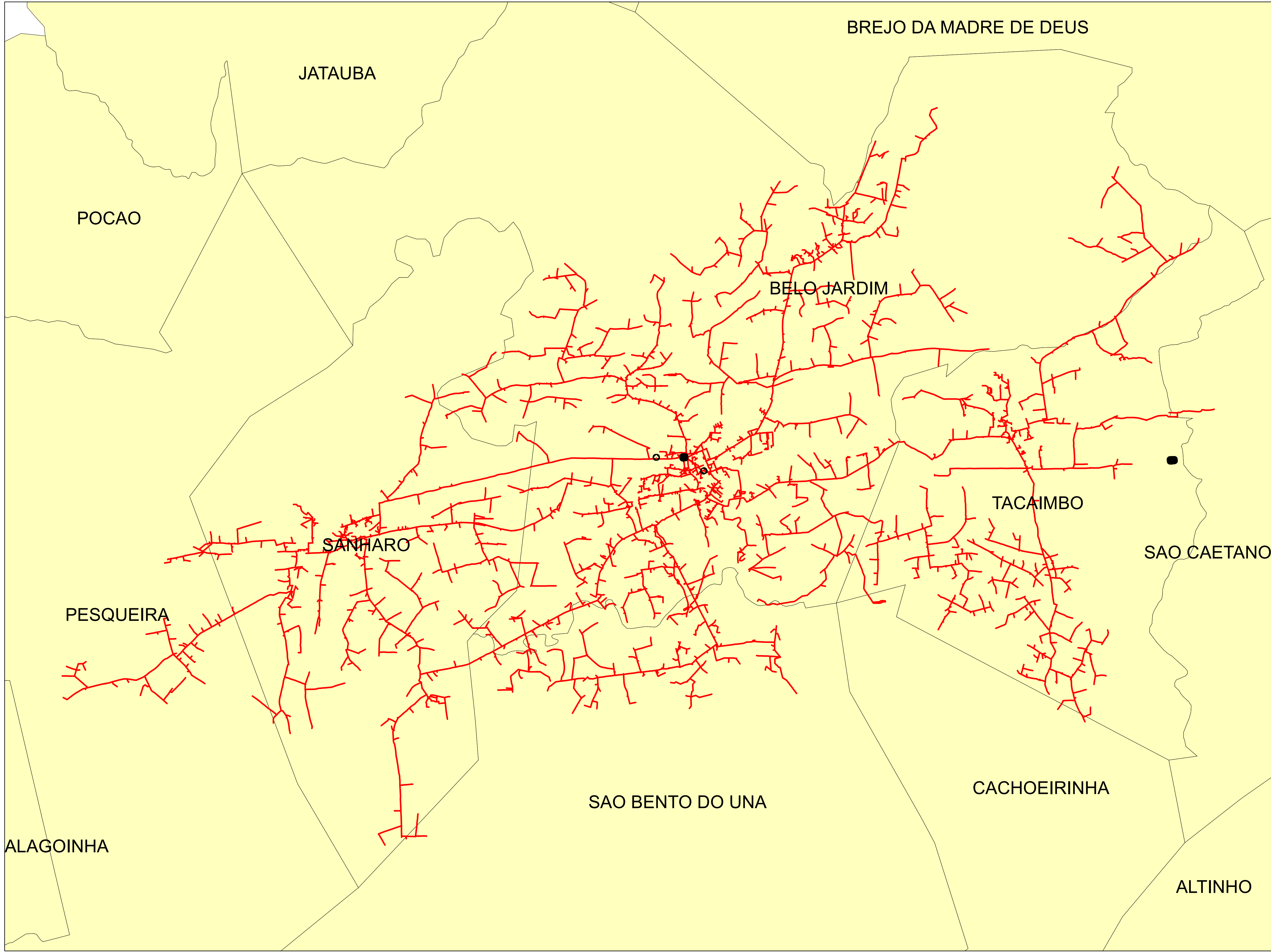

Legendas

- SUBESTAÇÃO
- ALIMENTADOR
- MUNICIPIO

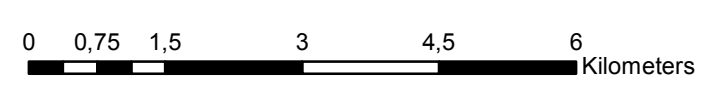

	Descrição:	
	CONJUNTO:	
	Elaborado por:	Setor:
Data:	RBBS	RBBS
28/07/2022	Fonte dos dados:	Escala:
	GSE	1:82.890

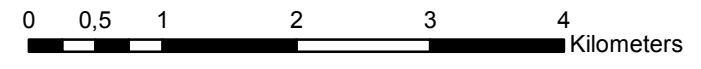
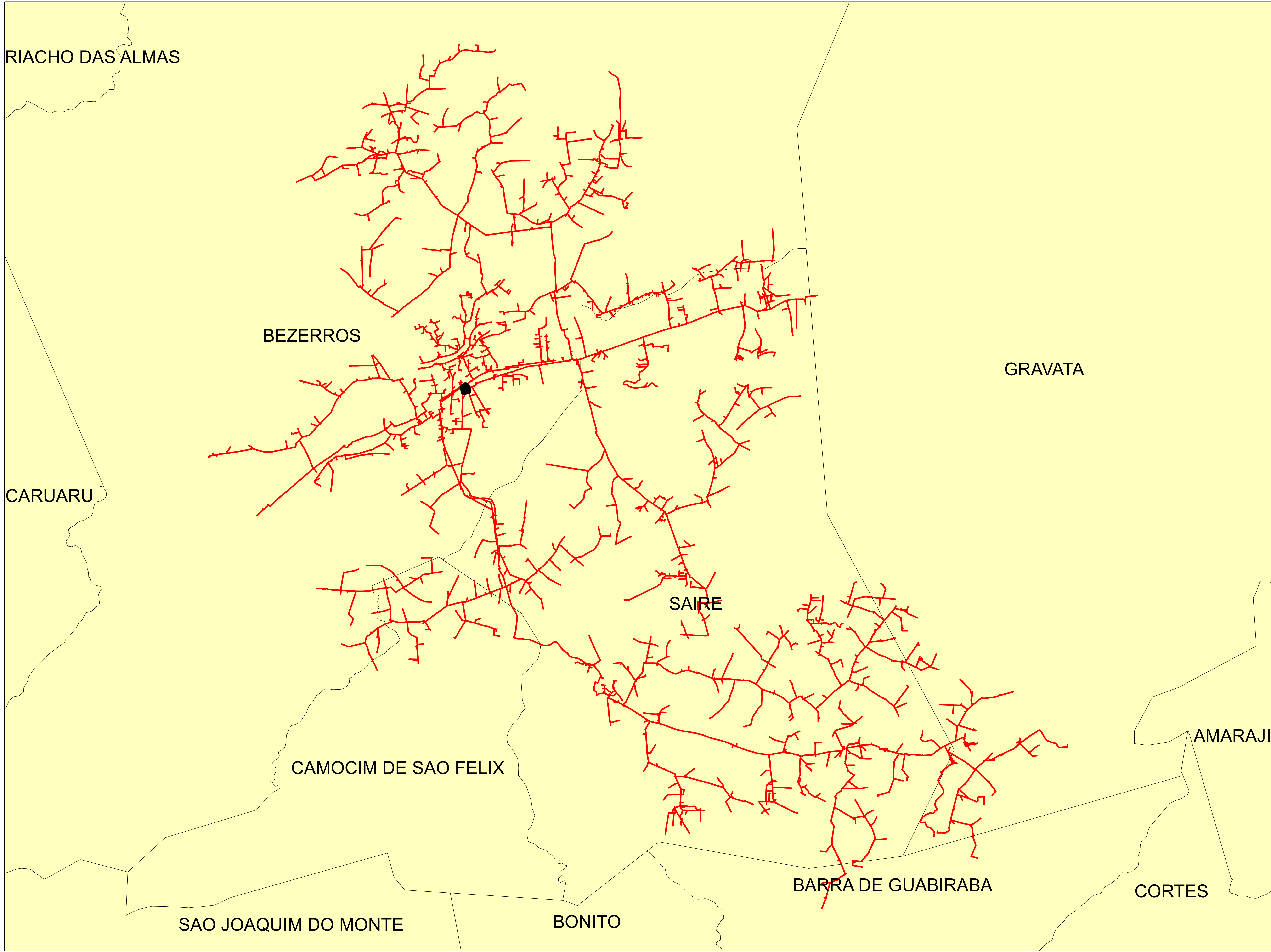

Legendas

- SUBESTAÇÃO
- ALIMENTADOR
- MUNICIPIO

	Descrição:	
	CONJUNTO:	
	Elaborado por:	Setor:
Data:	RBBS	RBBS
28/07/2022	Fonte dos dados:	Escala:
	GSE	1:56.500

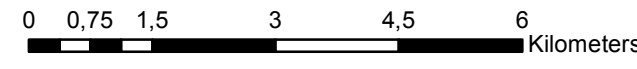
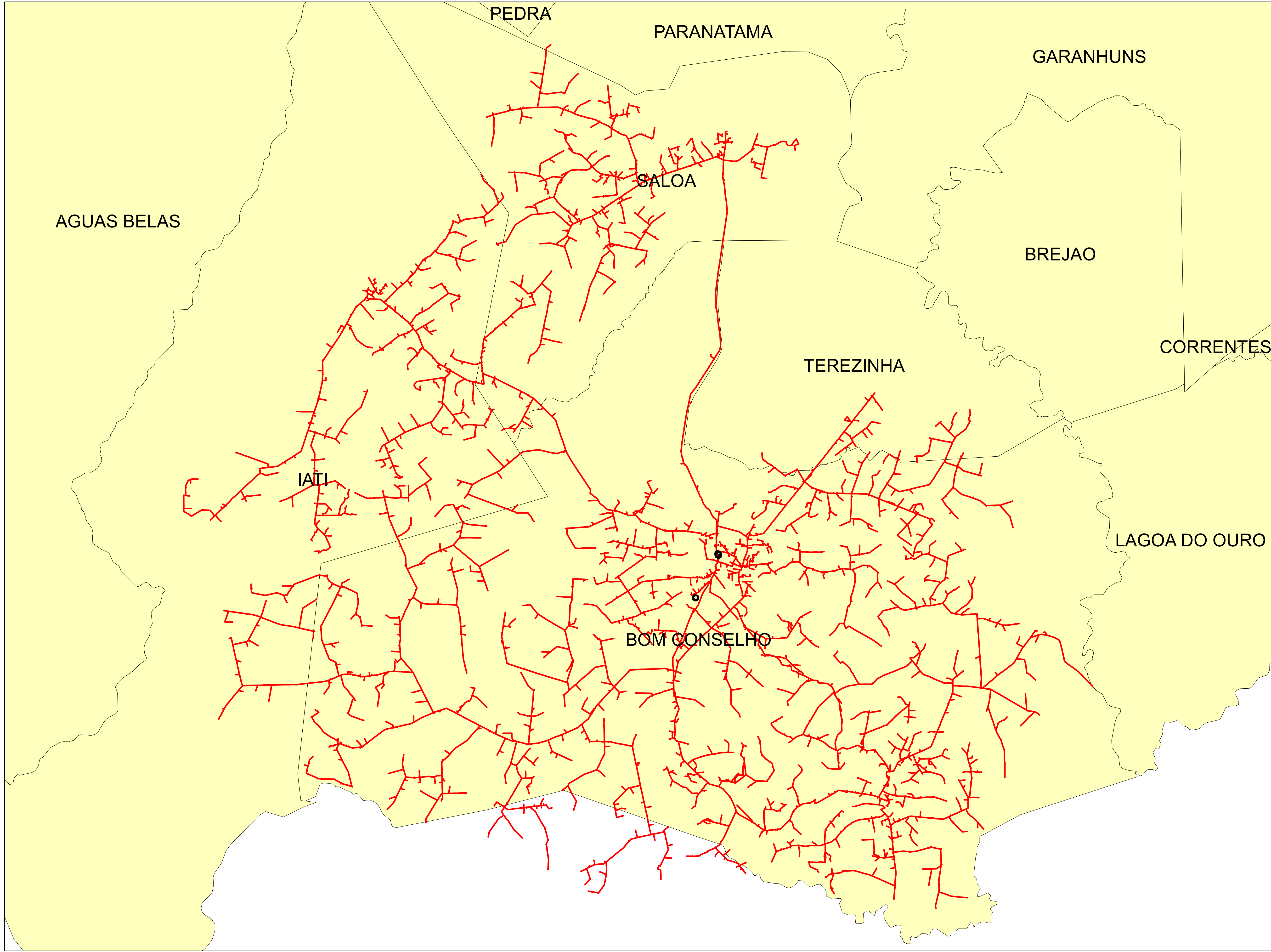

Legendas

- SUBESTAÇÃO
- ALIMENTADOR
- MUNICIPIO

	Descrição:	
	CONJUNTO:	
	Elaborado por:	Setor:
Data:	RBBS	RBBS
28/07/2022	Fonte dos dados:	Escala:
	GSE	1:91.870

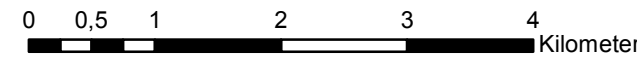
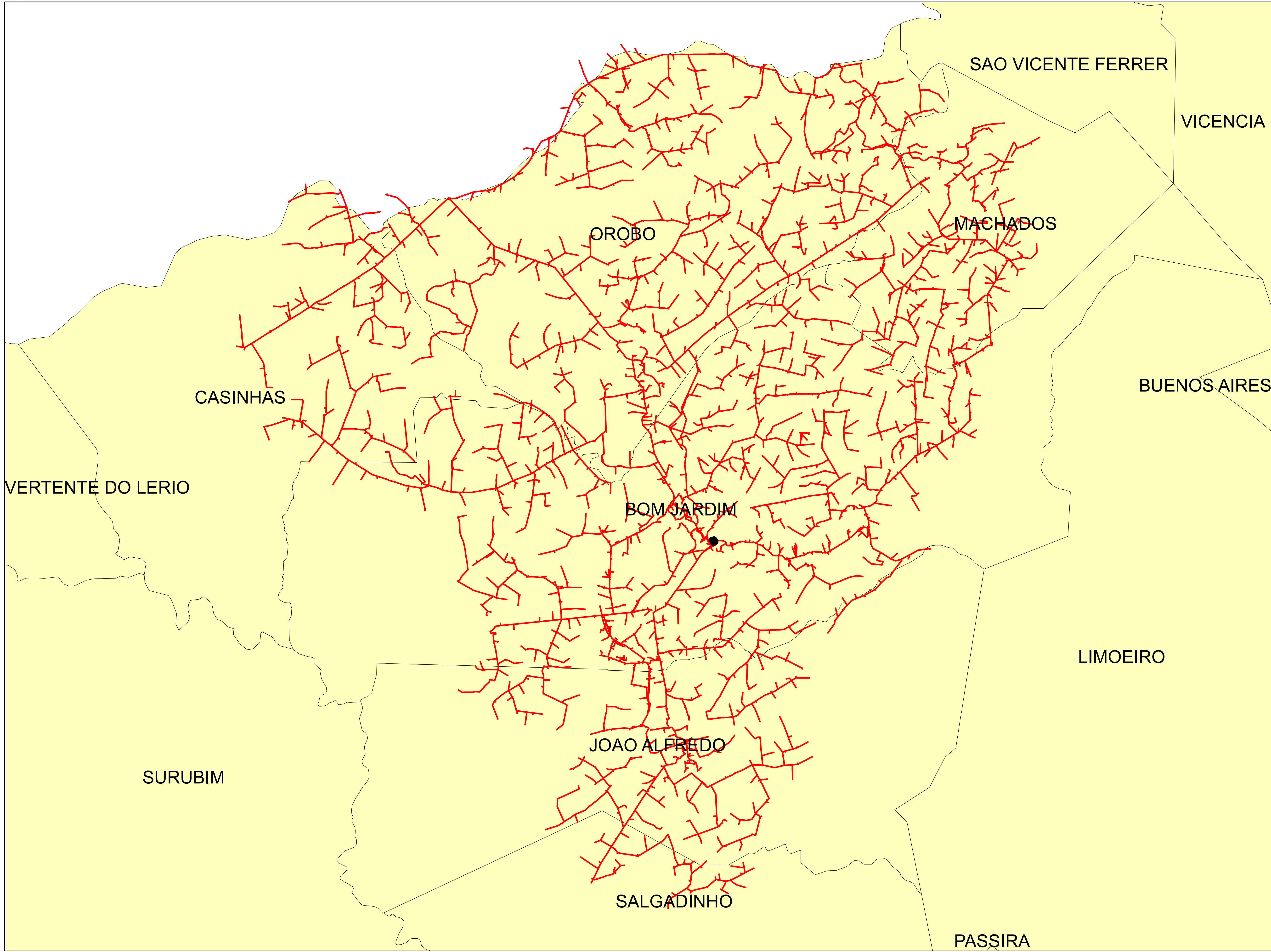

Legendas

- SUBESTAÇÃO
- ALIMENTADOR
- MUNICIPIO

	Descrição:	
	CONJUNTO:	
	Elaborado por:	Setor:
Data:	RBBS	RBBS
28/07/2022	Fonte dos dados:	Escala:
	GSE	1:59.950

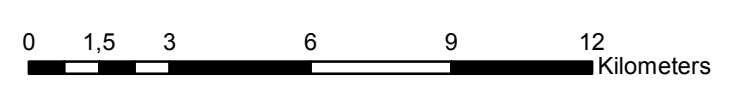
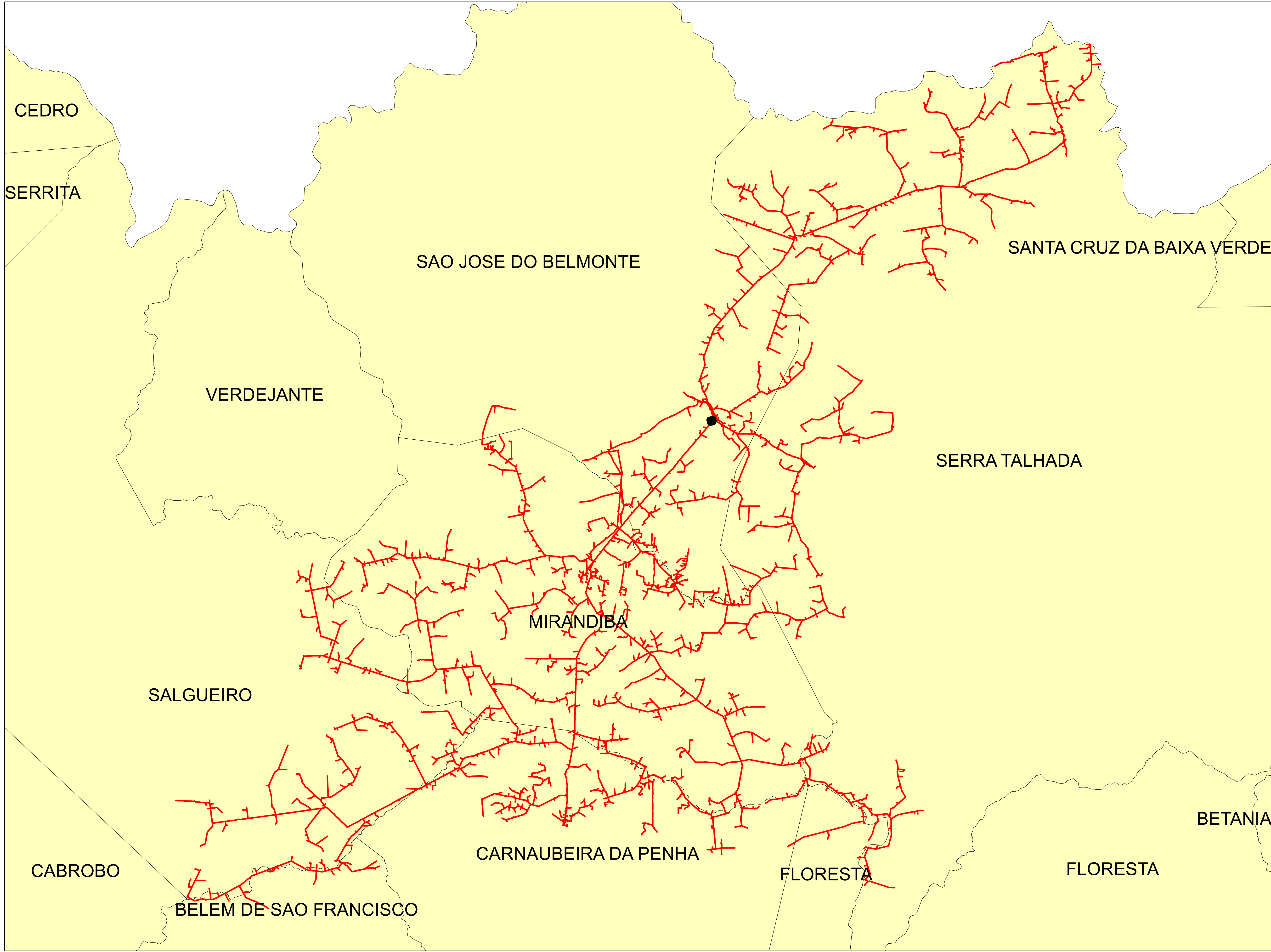

Legendas

- SUBESTAÇÃO
- ALIMENTADOR
- MUNICIPIO

	Descrição:	
	CONJUNTO:	
	Elaborado por:	Setor:
Data:	RBBS	RBBS
28/07/2022	Fonte dos dados:	Escala:
	GSE	1:161.030

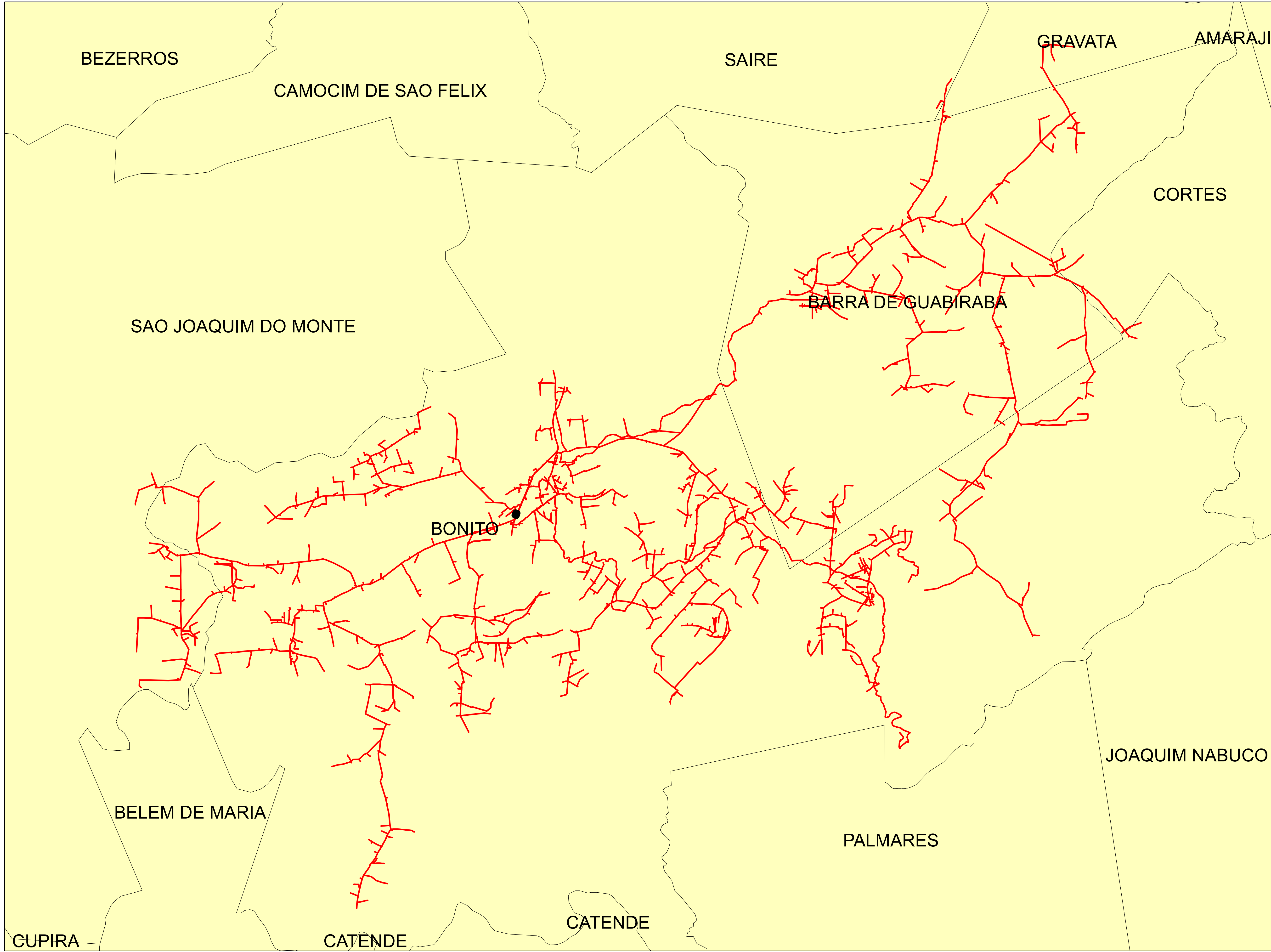

Legendas

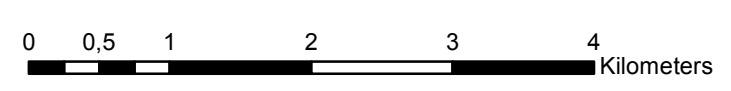

- SUBESTAÇÃO
- ALIMENTADOR
- MUNICIPIO

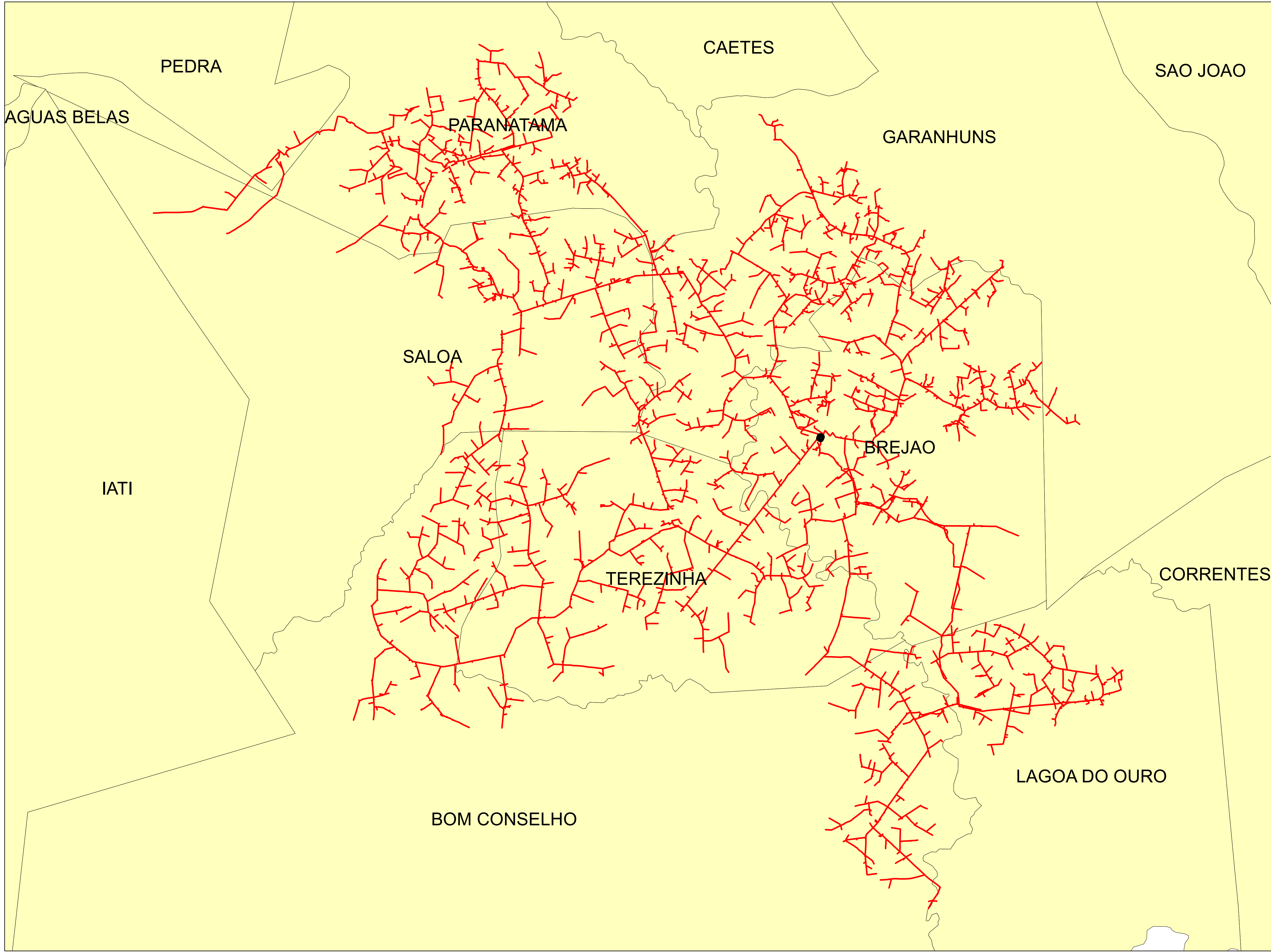

	Descrição:	
	CONJUNTO:	
	Elaborado por:	Setor:
Data:	RBBS	RBBS
28/07/2022	Fonte dos dados:	Escala:
	GSE	1:53.500



Legendas

-  SUBESTAÇÃO
-  ALIMENTADOR
-  MUNICIPIO

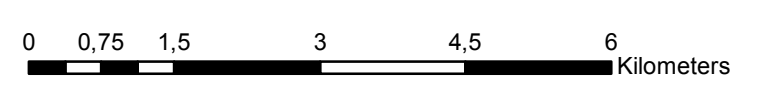

	Descrição:	
	CONJUNTO:	
	Elaborado por:	Setor:
Data:	RBBS	RBBS
28/07/2022	Fonte dos dados:	Escala:
	GSE	1:77.870

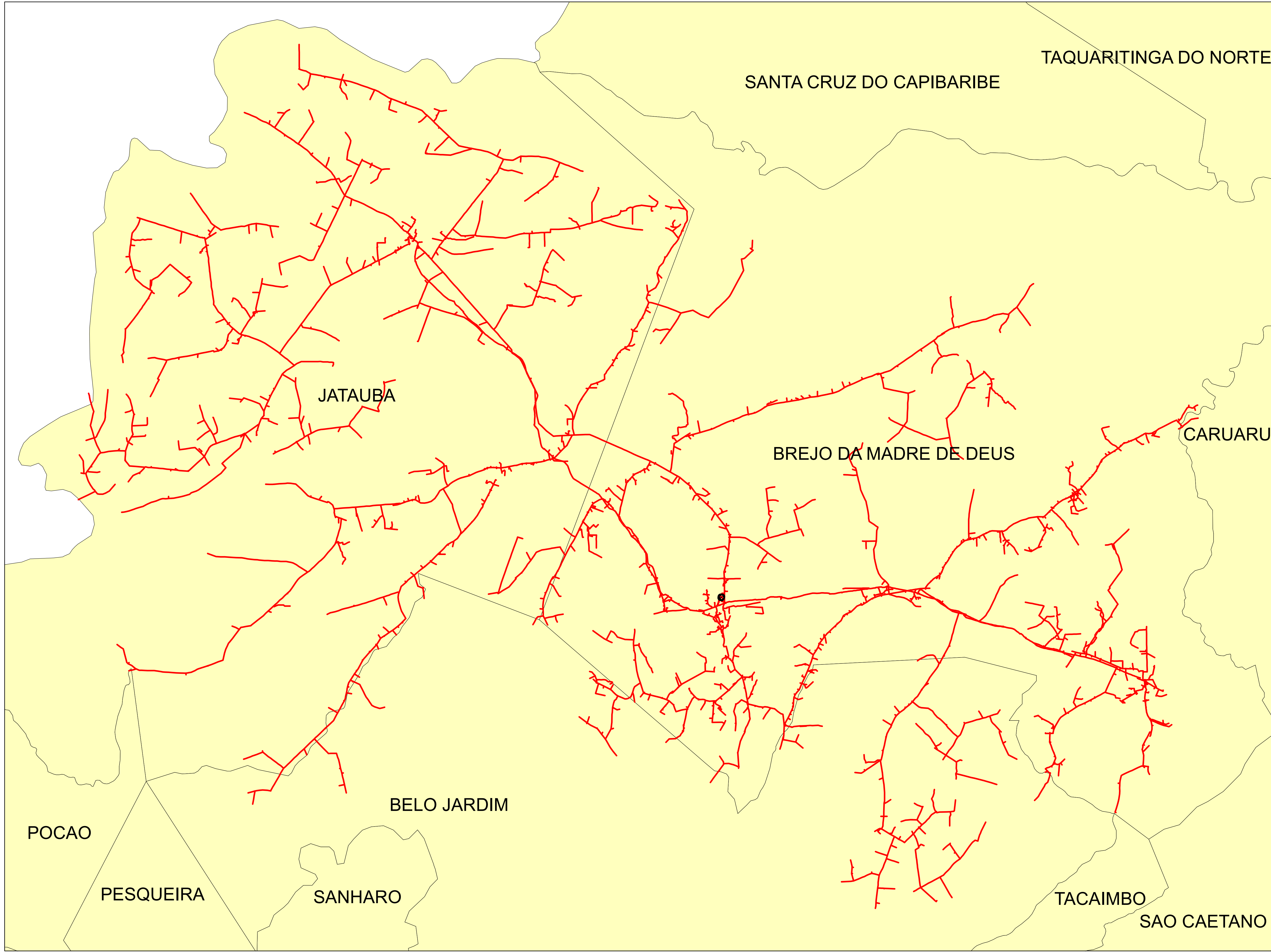

Legendas

- SUBESTAÇÃO
- ALIMENTADOR
- MUNICIPIO

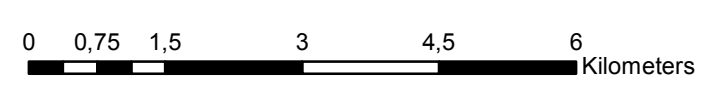

	Descrição:	
	CONJUNTO:	
	Elaborado por:	Setor:
Data:	RBBS	RBBS
28/07/2022	Fonte dos dados:	Escala:
	GSE	1:82.880

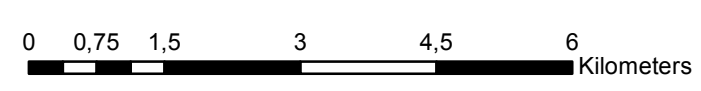
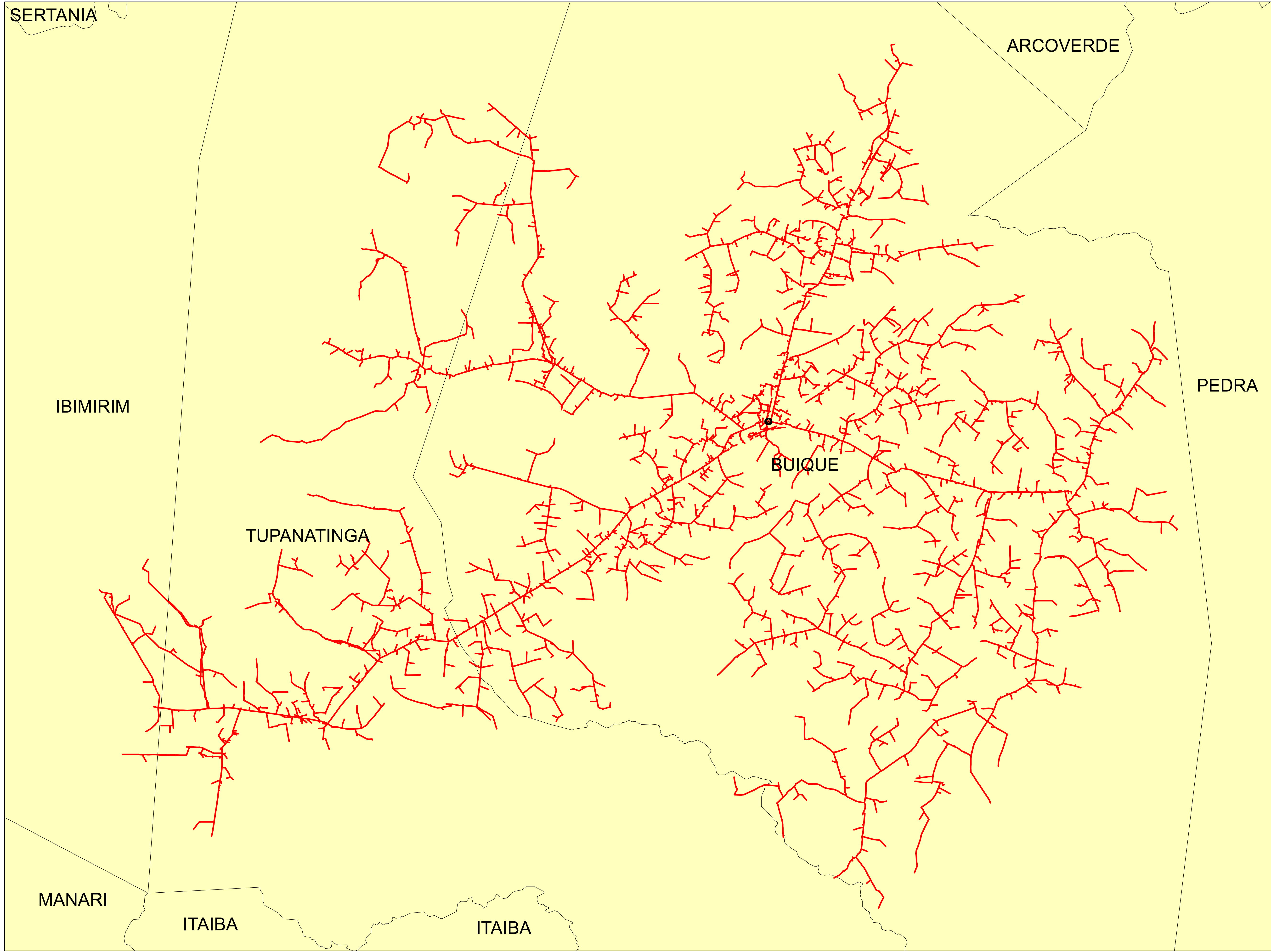

Legendas

- SUBESTAÇÃO
- ALIMENTADOR
- MUNICIPIO

	Descrição:	
	CONJUNTO:	
	Elaborado por:	Setor:
Data:	RBBS	RBBS
28/07/2022	Fonte dos dados:	Escala:
	GSE	1:83.420

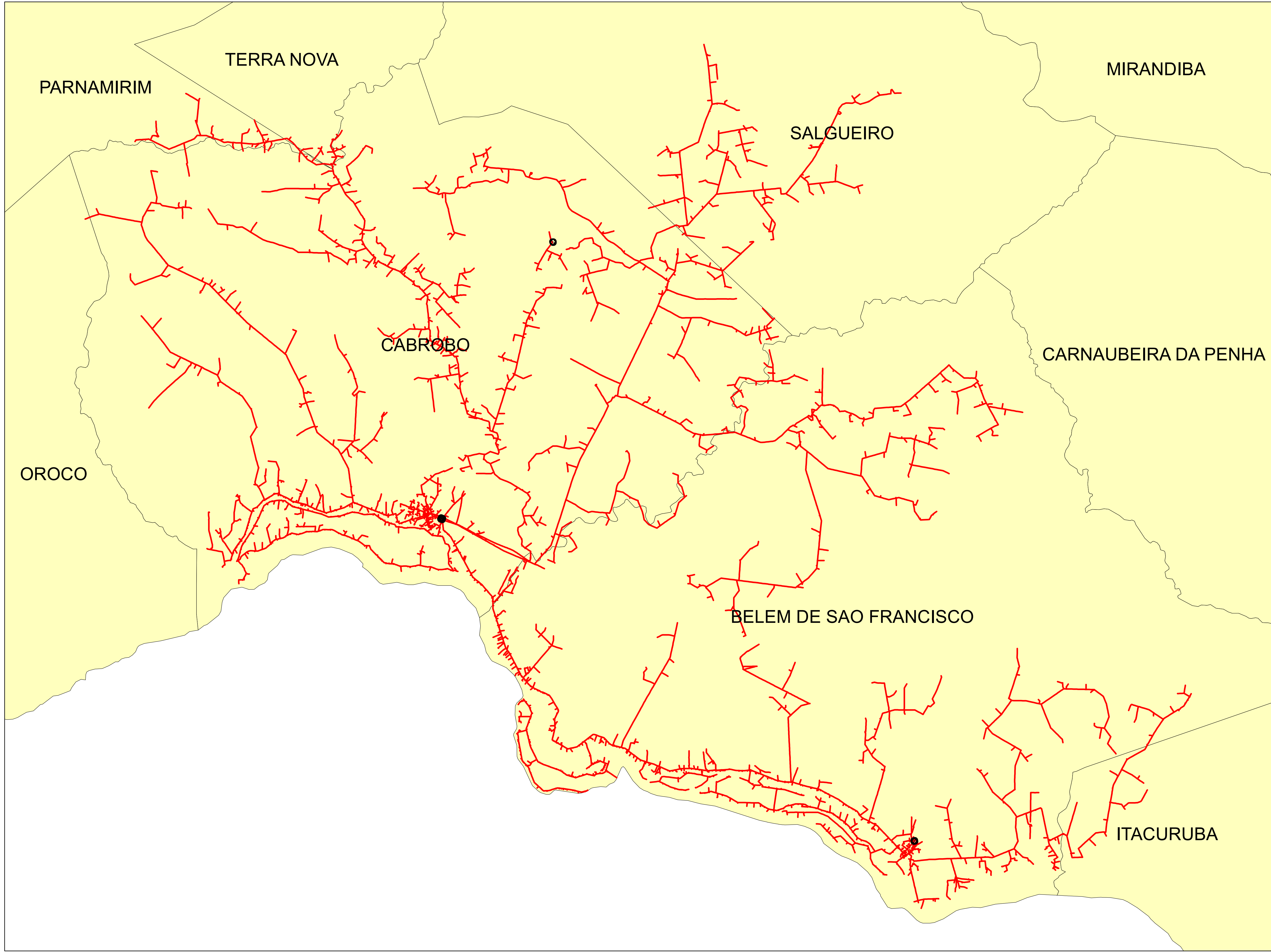

Legendas

- SUBESTAÇÃO
- ALIMENTADOR
- MUNICIPIO

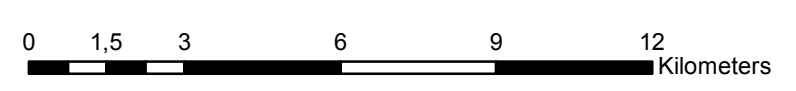

	Descrição:	
	CONJUNTO:	
	Elaborado por:	Setor:
Data:	RBBS	RBBS
28/07/2022	Fonte dos dados:	Escala:
	GSE	1:145.620

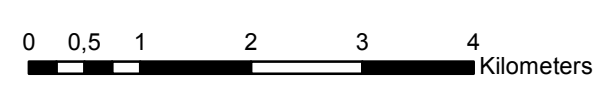
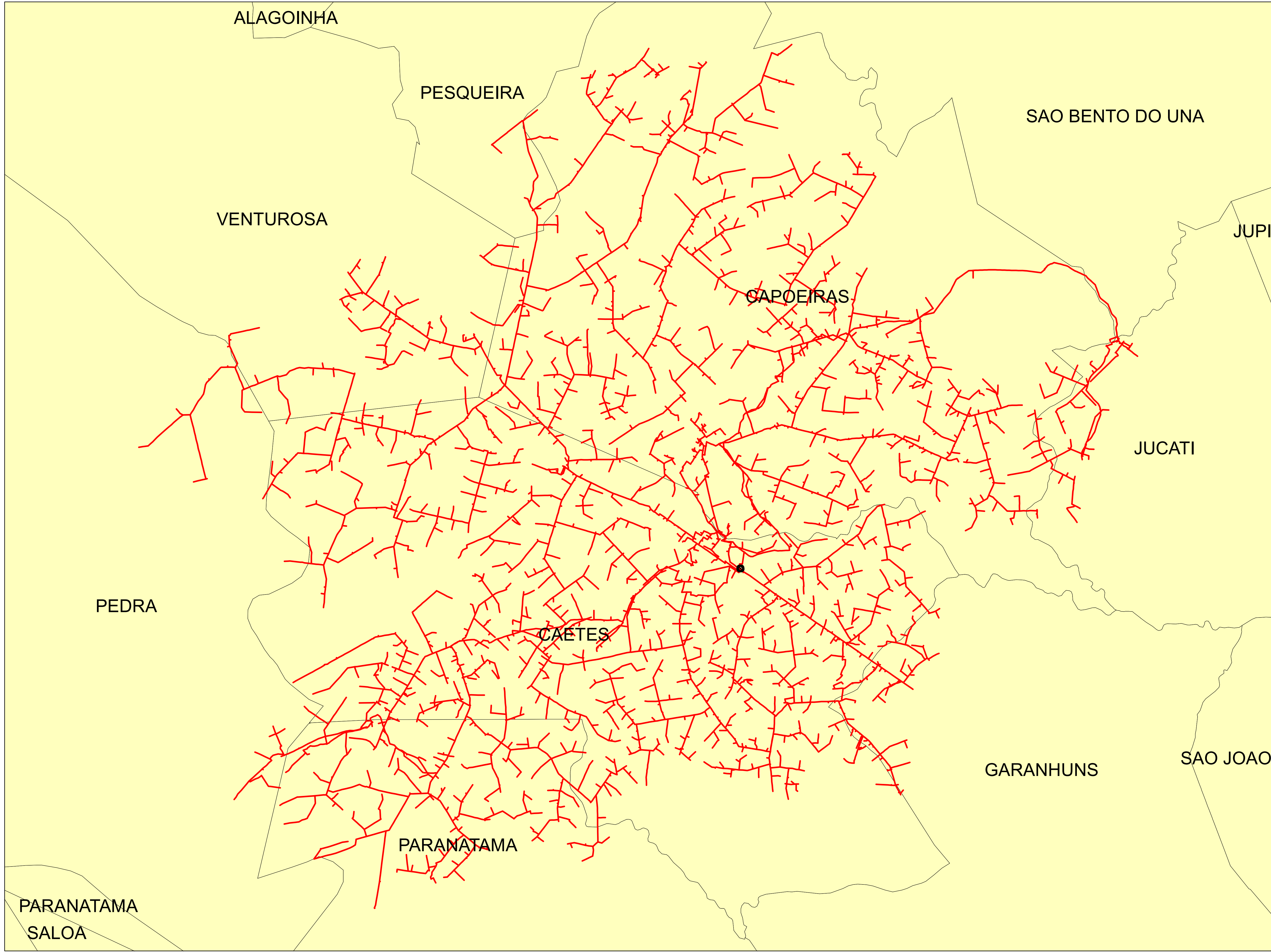



Legendas

- SUBESTAÇÃO
- ALIMENTADOR
- MUNICIPIO

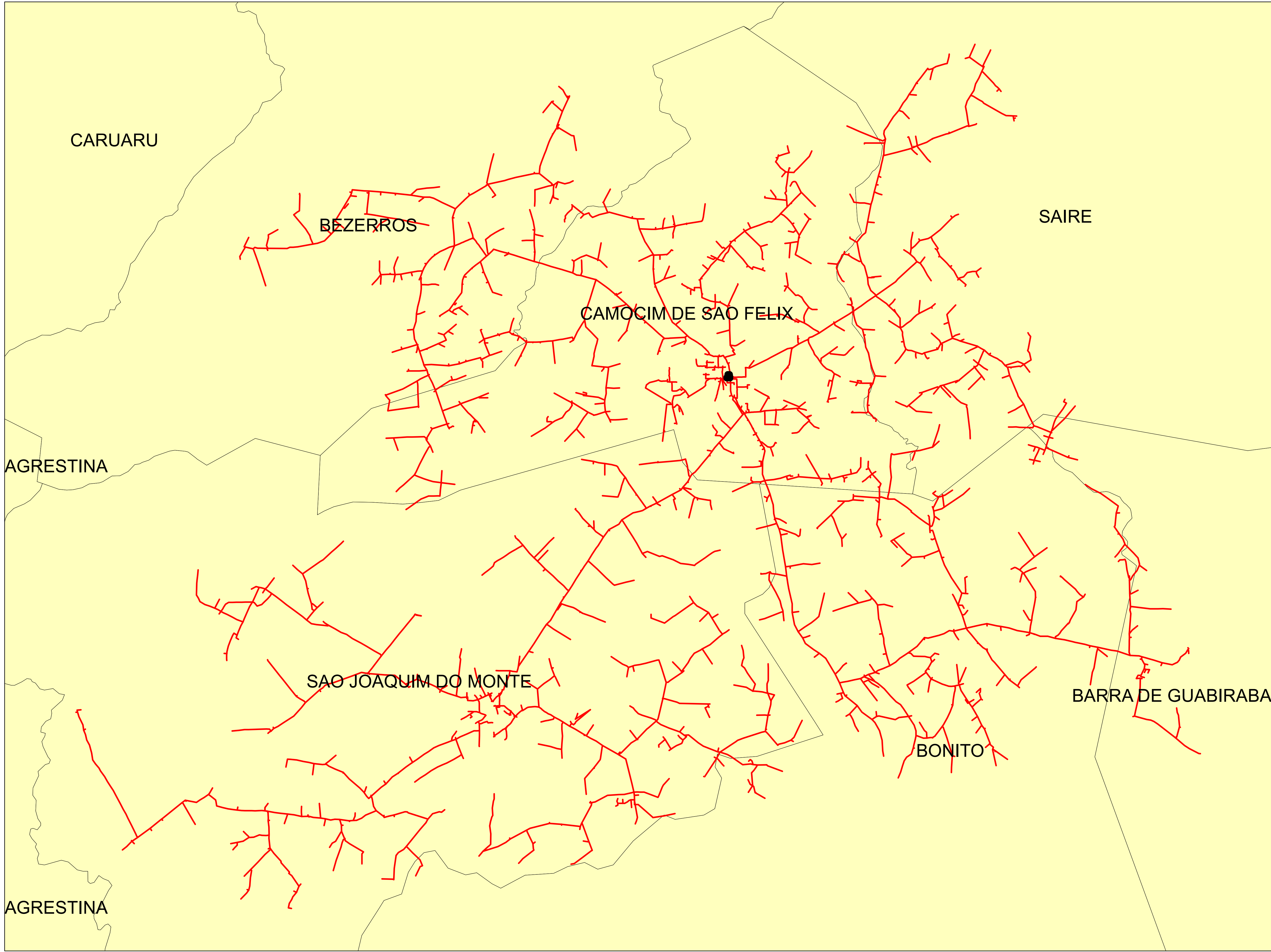
	Descrição:	
	CONJUNTO:	
	Elaborado por:	Setor:
Data:	RBBS	RBBS
28/07/2022	Fonte dos dados:	Escala:
	GSE	1:67.940



Legendas

-  SUBESTAÇÃO
-  ALIMENTADOR
-  MUNICIPIO

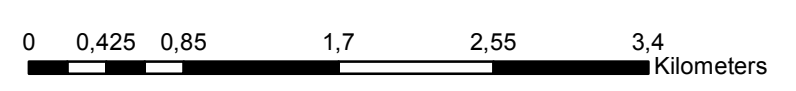

	Descrição:	
	CONJUNTO:	
	Elaborado por:	Setor:
Data:	RBBS	RBBS
28/07/2022	Fonte dos dados:	Escala:
	GSE	1:41.480

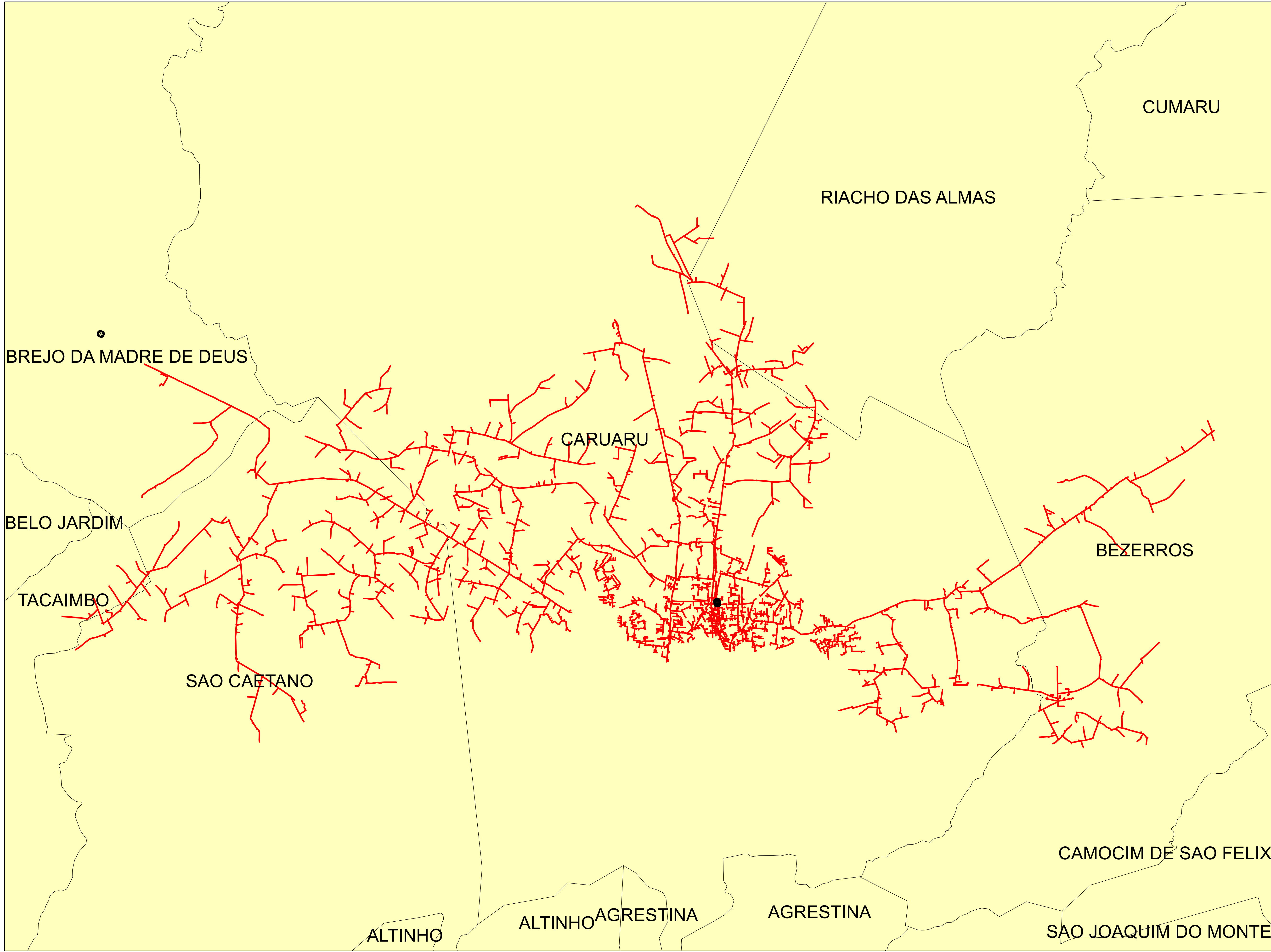



Legendas

- SUBESTAÇÃO
- ALIMENTADOR
- MUNICIPIO

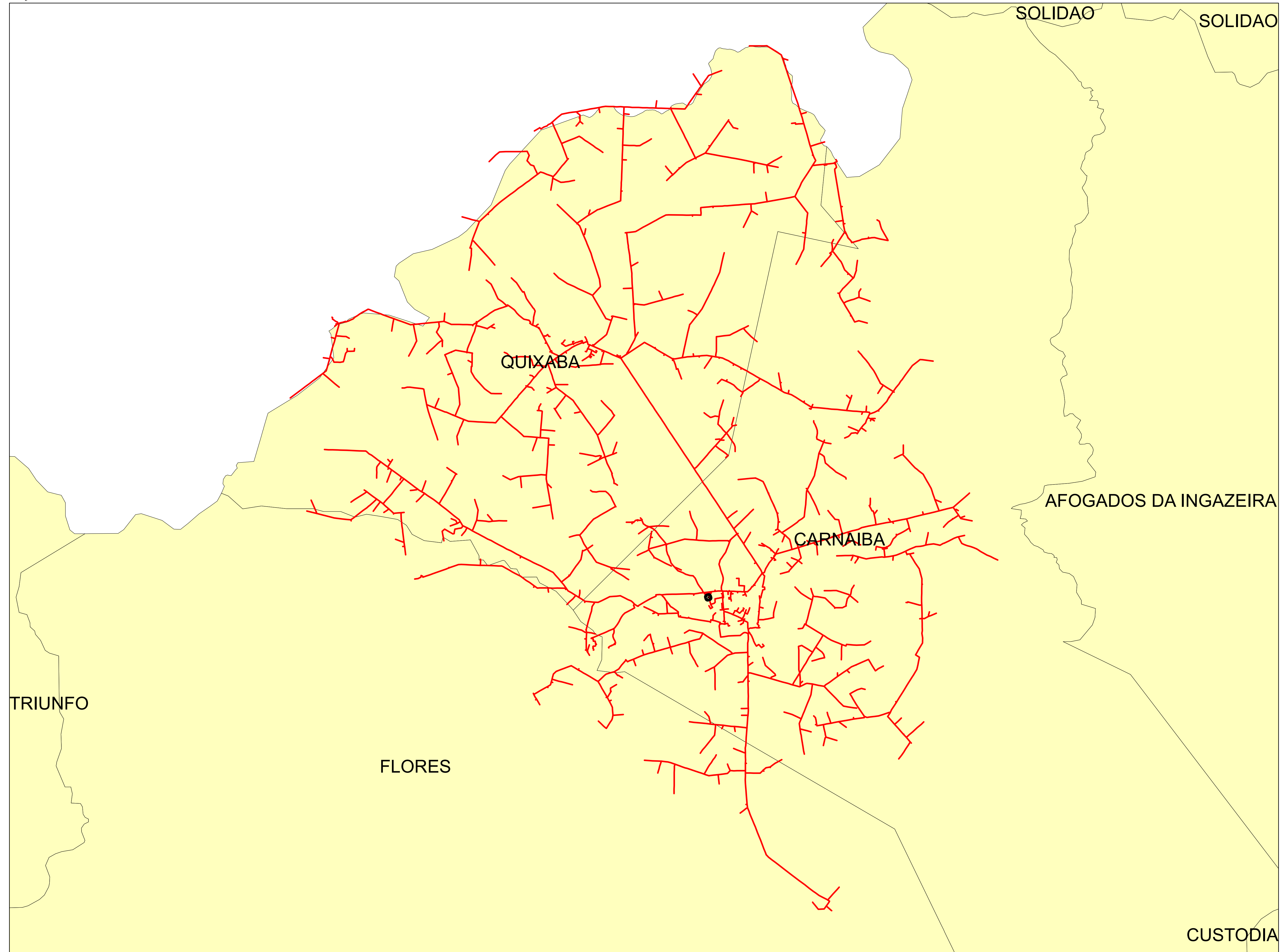
	Descrição:	
	CONJUNTO:	
	Elaborado por:	Setor:
Data:	RBBS	RBBS
28/07/2022	Fonte dos dados:	Escala:
	GSE	1:74.900



Legendas

-  SUBESTAÇÃO
-  ALIMENTADOR
-  MUNICIPIO

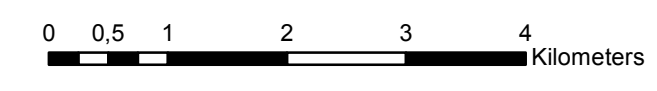

	Descrição:	
	CONJUNTO:	
	Elaborado por:	Setor:
Data:	RBBS	RBBS
28/07/2022	Fonte dos dados:	Escala:
	GSE	1:63.430

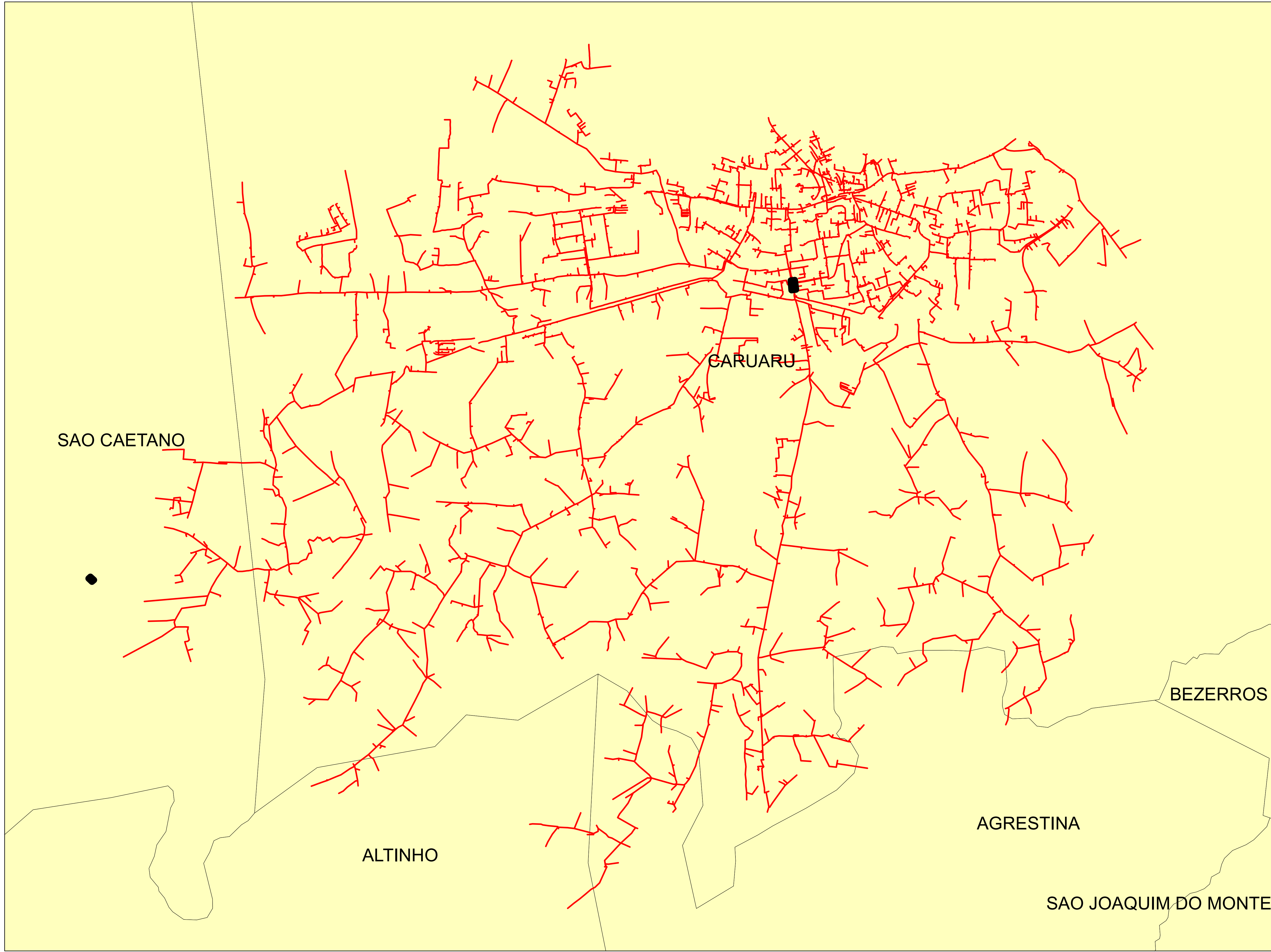



Legendas

- SUBESTAÇÃO
- ALIMENTADOR
- MUNICIPIO

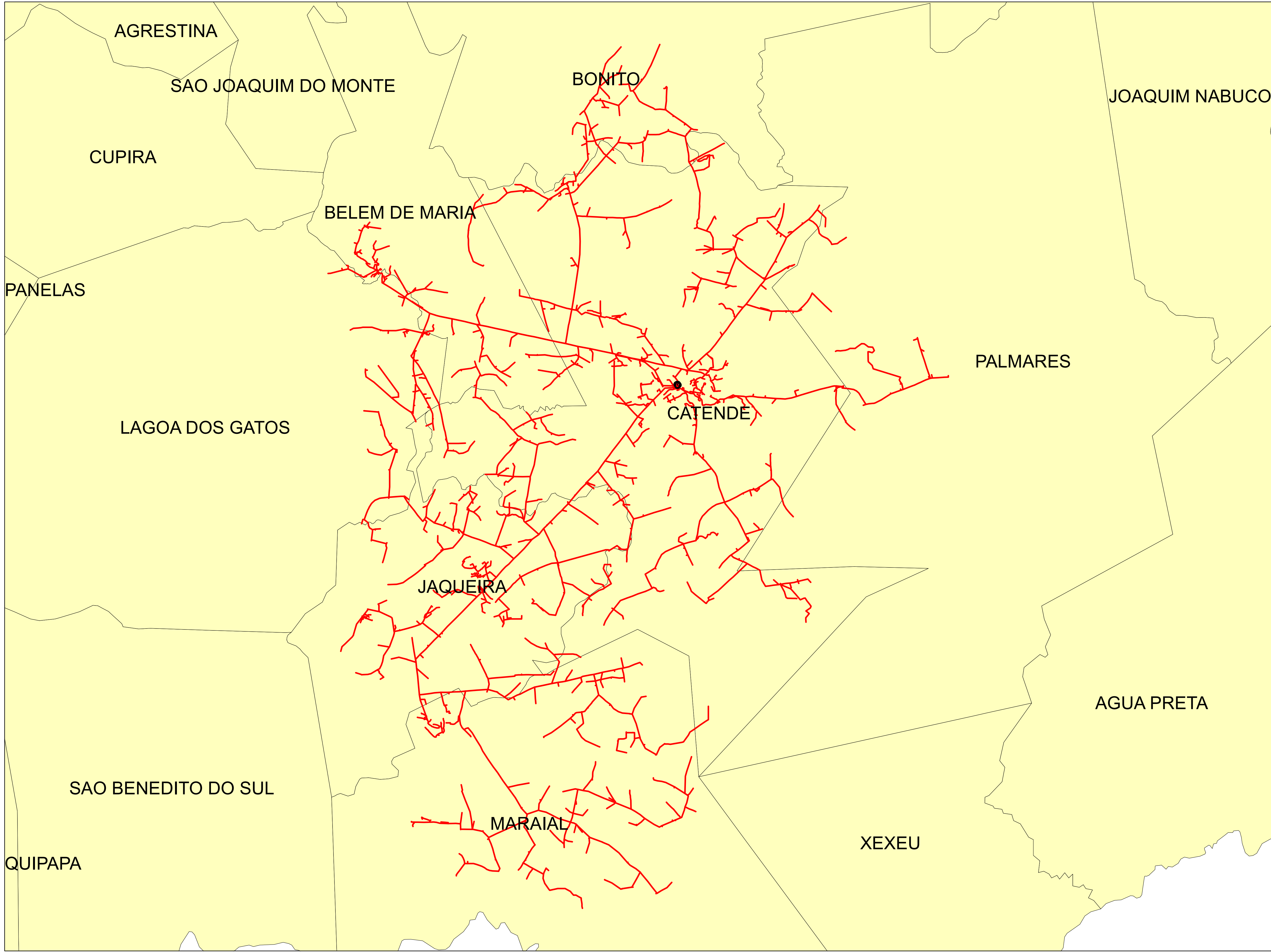
	Descrição:	
	CONJUNTO:	
	Elaborado por:	Setor:
Data:	RBBS	RBBS
28/07/2022	Fonte dos dados:	Escala:
	GSE	1:31.770



Legendas

-  SUBESTAÇÃO
-  ALIMENTADOR
-  MUNICIPIO

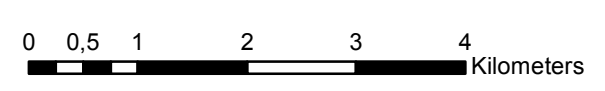

	Descrição:	
	CONJUNTO:	
	Elaborado por:	Setor:
Data:	RBBS	RBBS
28/07/2022	Fonte dos dados:	Escala:
	GSE	1:69.240

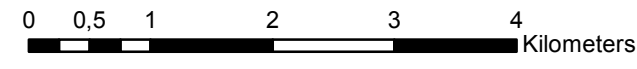
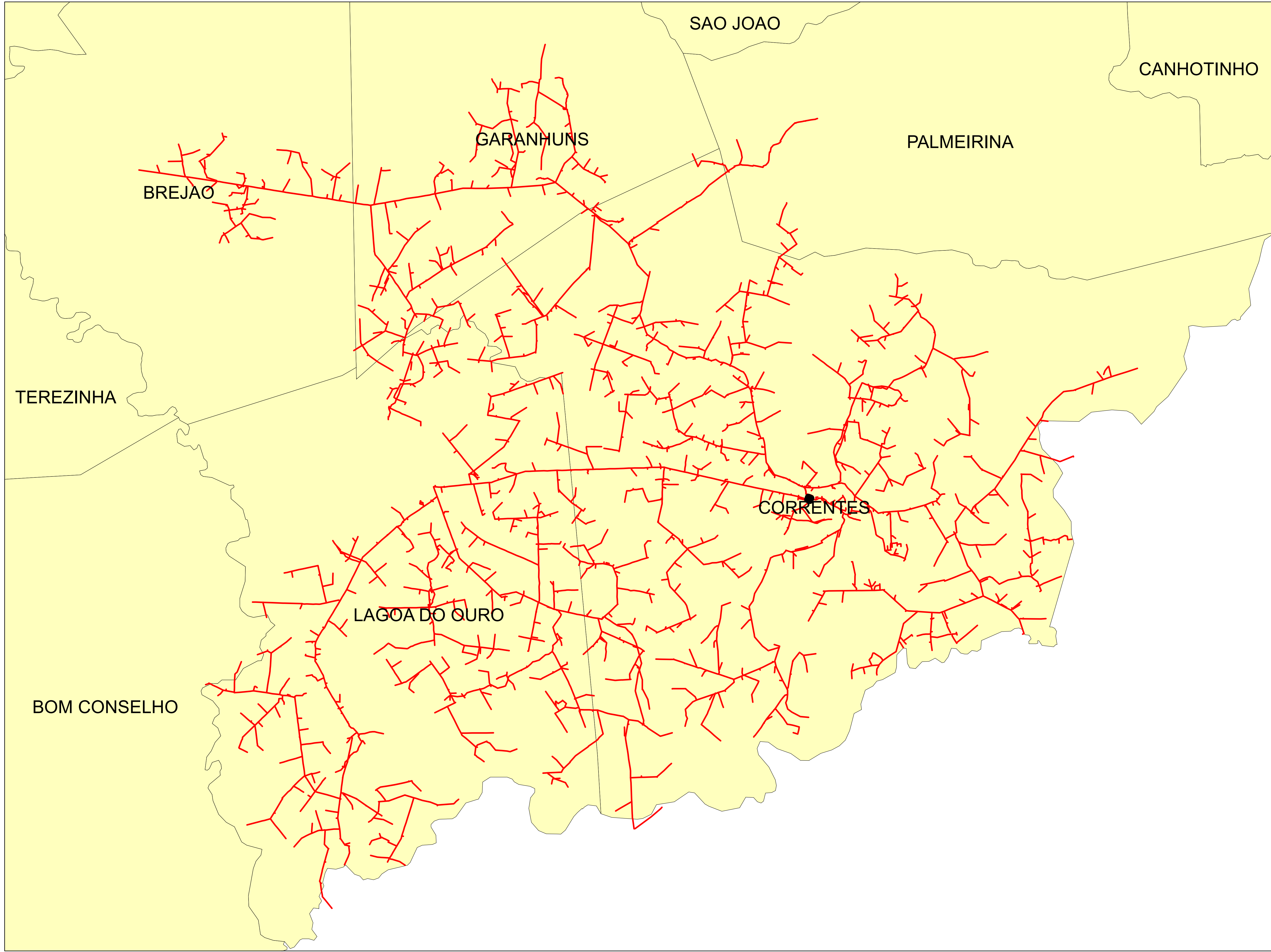

Legendas



- SUBESTAÇÃO
- ALIMENTADOR
- MUNICIPIO

	Descrição:	
	CONJUNTO:	
	Elaborado por:	Setor:
Data:	RBBS	RBBS
28/07/2022	Fonte dos dados:	Escala:
	GSE	1:61.980

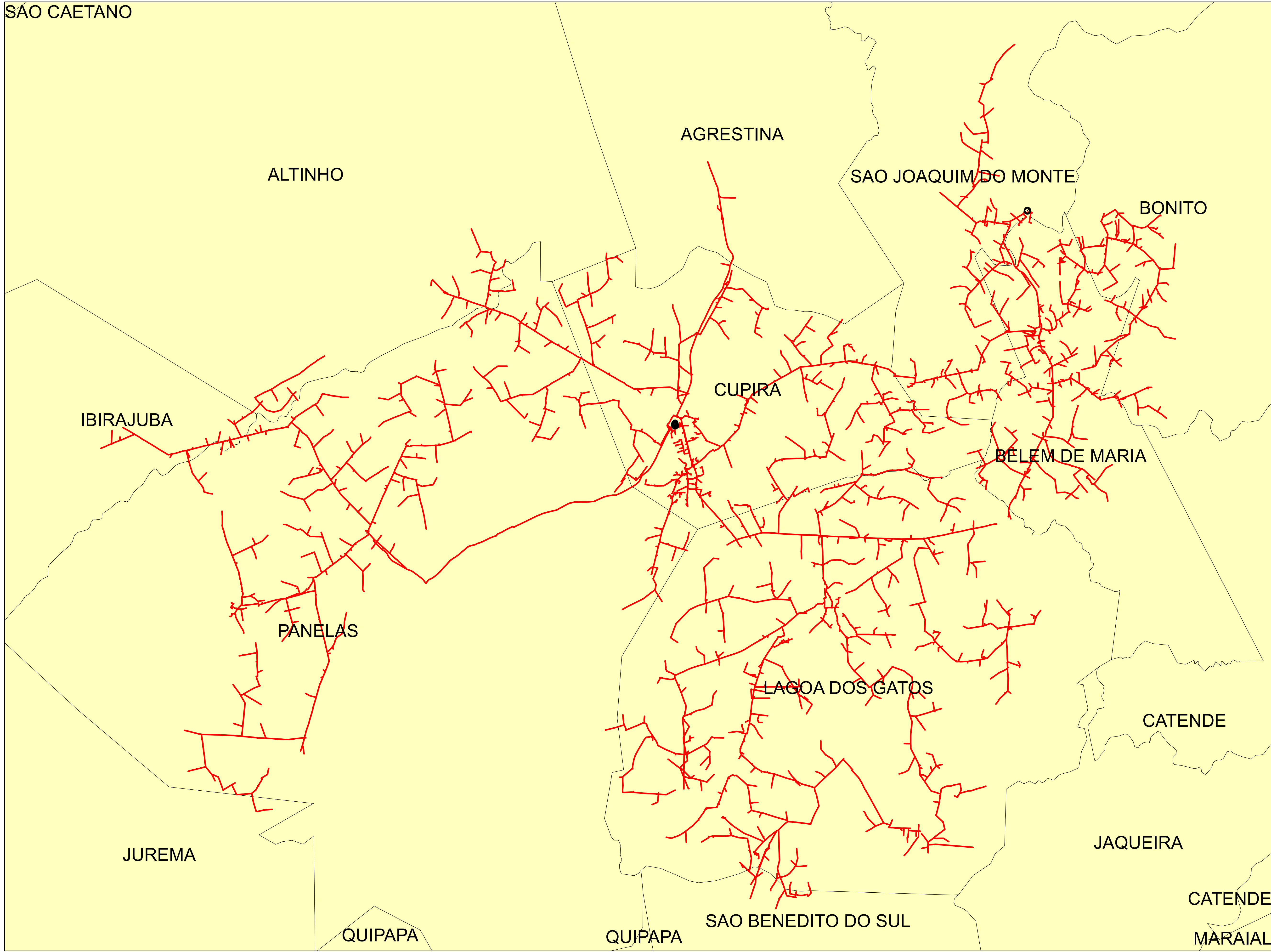
SÃO CAETANO



Legendas

-  SUBESTAÇÃO
-  ALIMENTADOR
-  MUNICIPIO

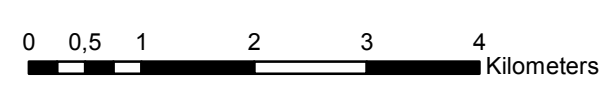

	Descrição:	
	CONJUNTO:	
	Elaborado por:	Setor:
Data:	RBBS	RBBS
28/07/2022	Fonte dos dados:	Escala:
	GSE	1:67.060

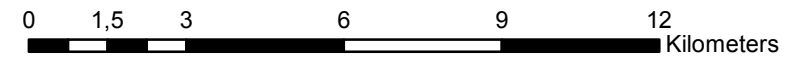
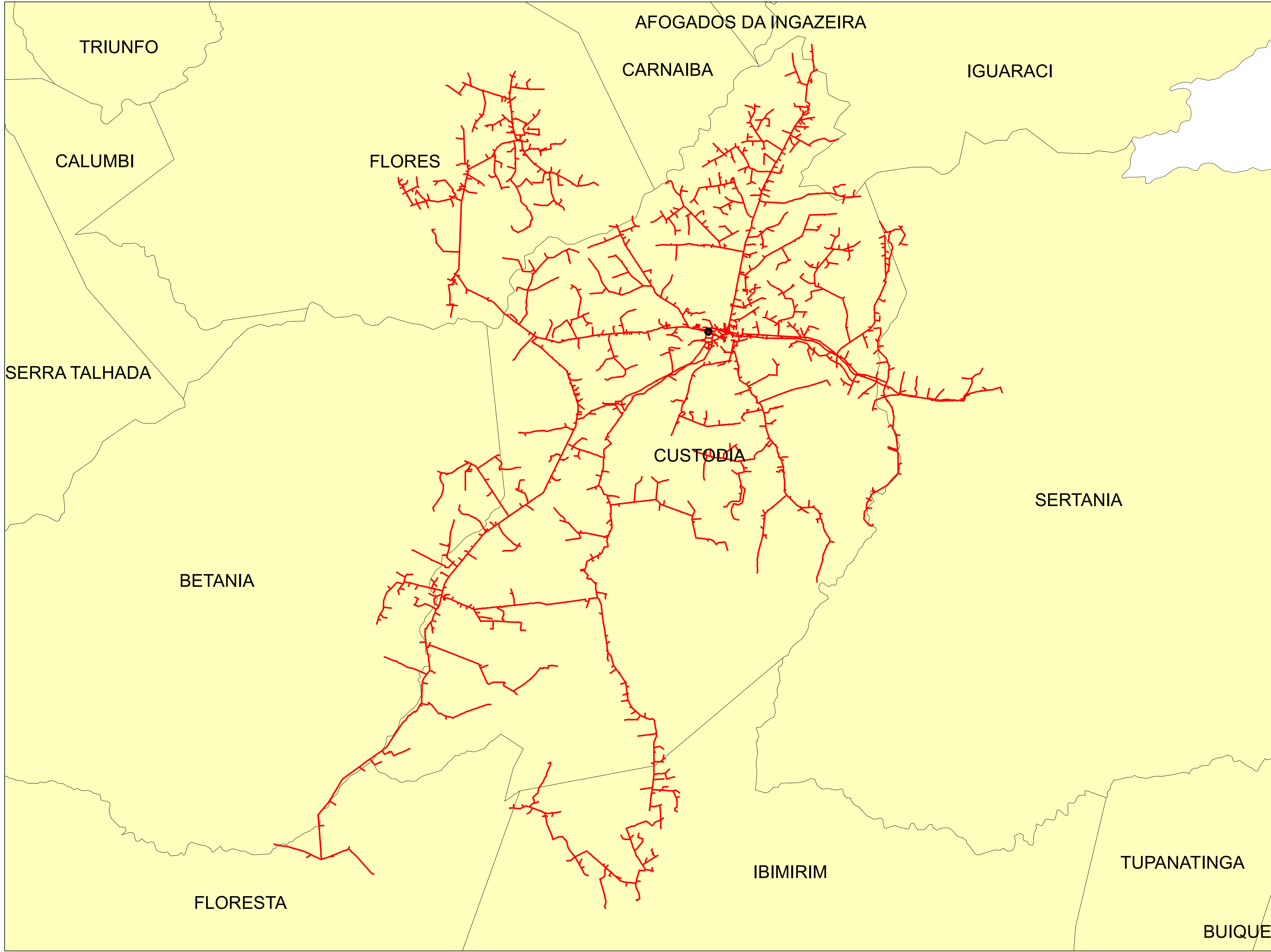

Legendas

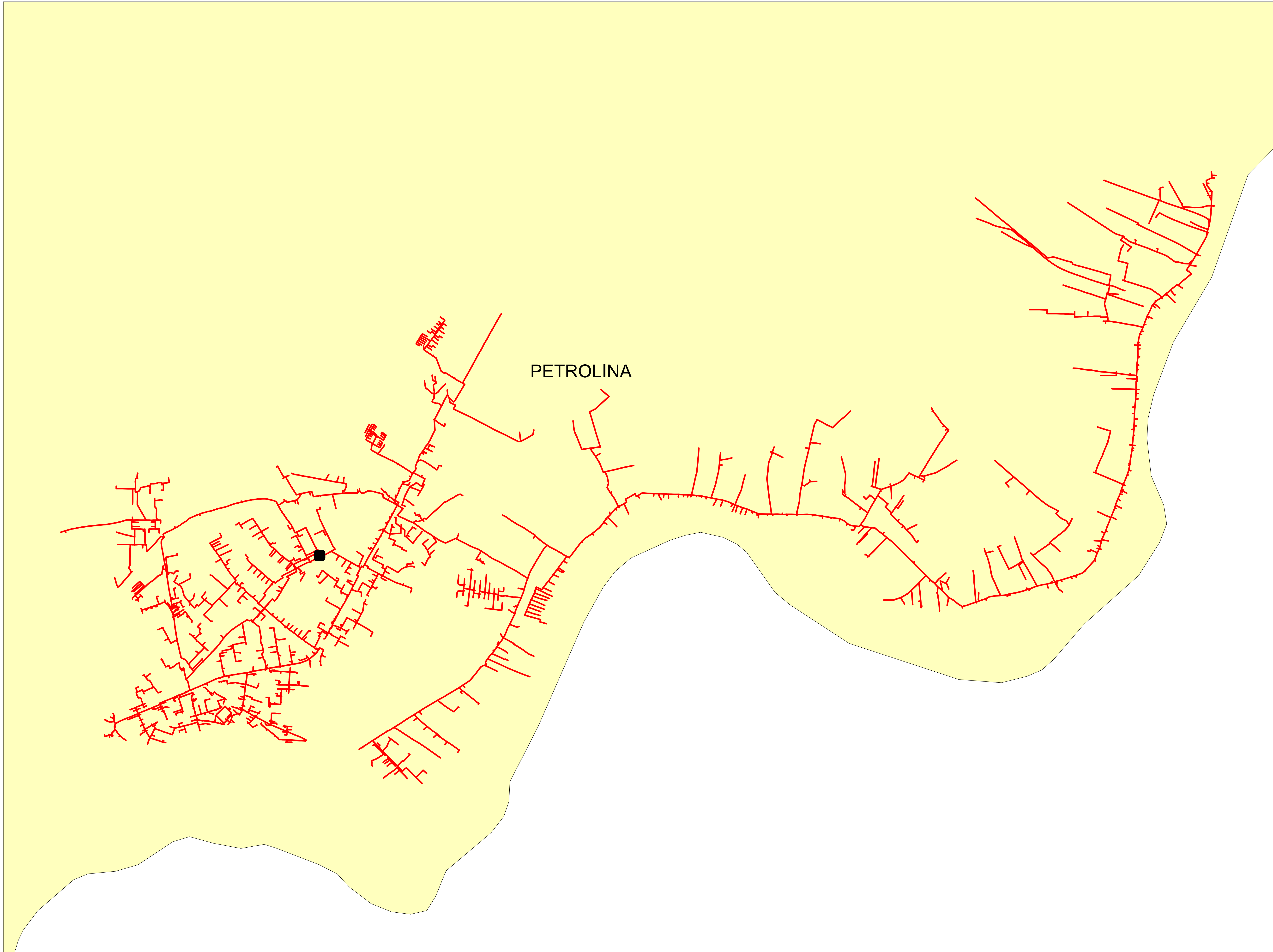

- SUBESTAÇÃO
- ALIMENTADOR
- MUNICIPIO

	Descrição:	
	CONJUNTO:	
	Elaborado por:	Setor:
Data:	RBBS	RBBS
28/07/2022	Fonte dos dados:	Escala:
	GSE	1:143.820



0 0,375 0,75 1,5 2,25 3
Kilometers

Legendas

-  SUBESTAÇÃO
-  ALIMENTADOR
-  MUNICIPIO

	Descrição:	
	CONJUNTO:	
	Elaborado por:	Setor:
Data:	RBBS	RBBS
28/07/2022	Fonte dos dados:	Escala:
	GSE	1:36.540

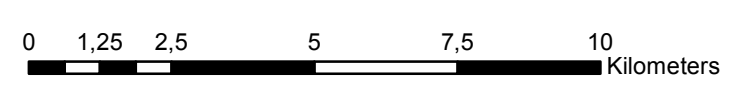
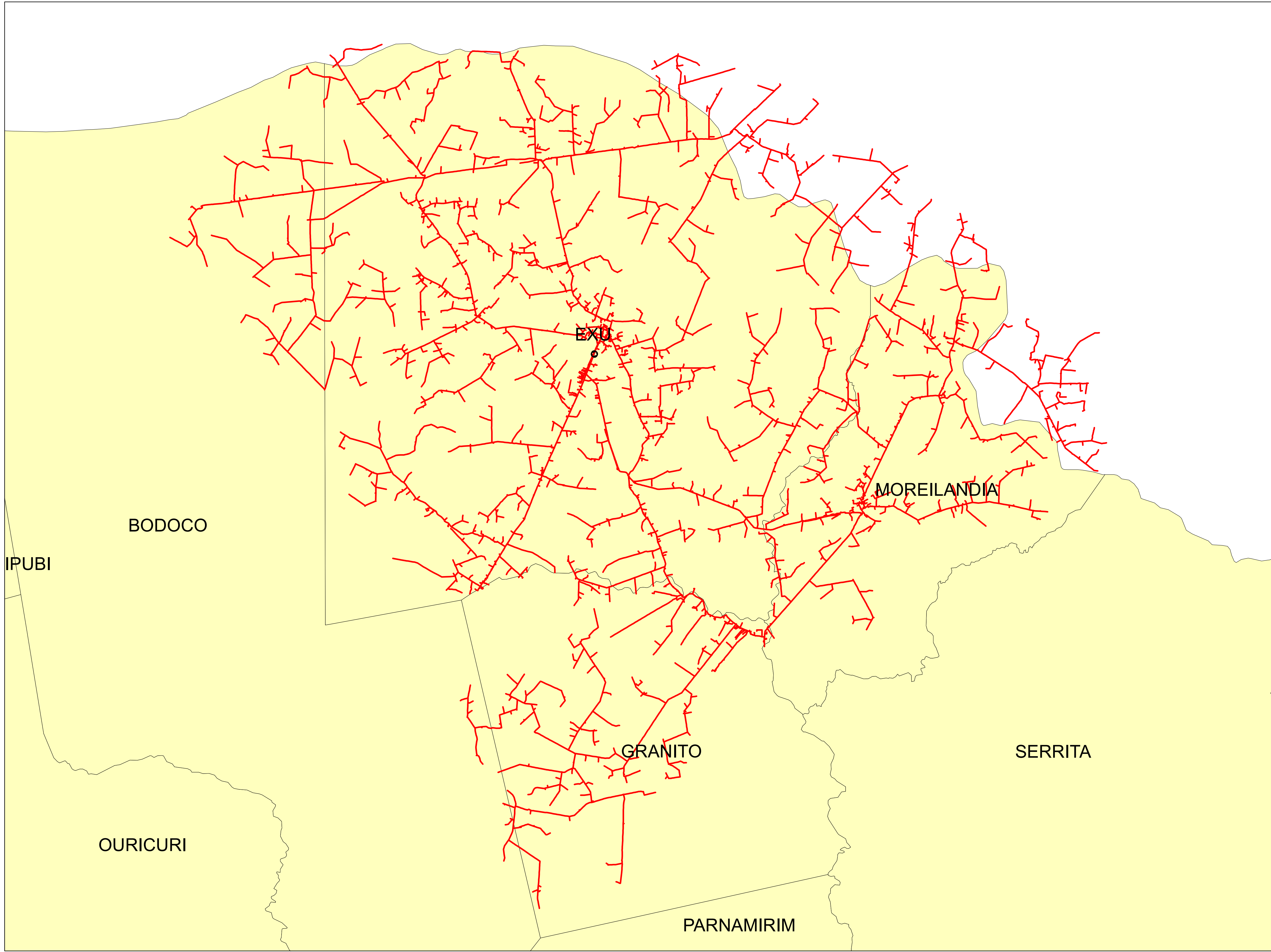

Legendas

- SUBESTAÇÃO
- ALIMENTADOR
- MUNICIPIO

	Descrição:	
	CONJUNTO:	
	Elaborado por:	Setor:
Data:	RBBS	RBBS
28/07/2022	Fonte dos dados:	Escala:
	GSE	1:132.180

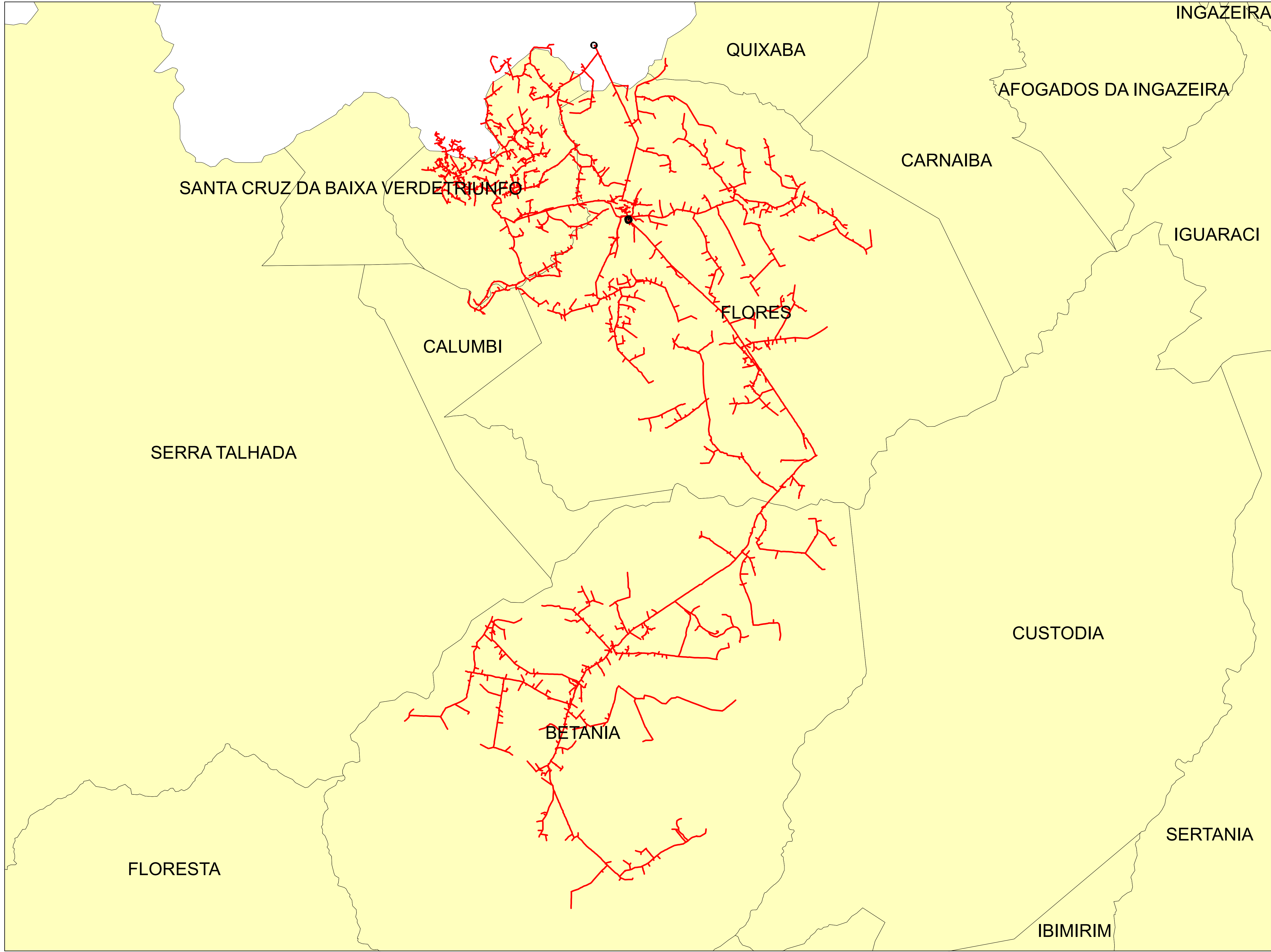

Legendas

- SUBESTAÇÃO
- ALIMENTADOR
- MUNICIPIO

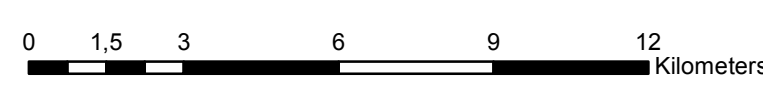

	Descrição:	
	CONJUNTO:	
	Elaborado por:	Setor:
Data:	RBBS	RBBS
28/07/2022	Fonte dos dados:	Escala:
	GSE	1:146.320

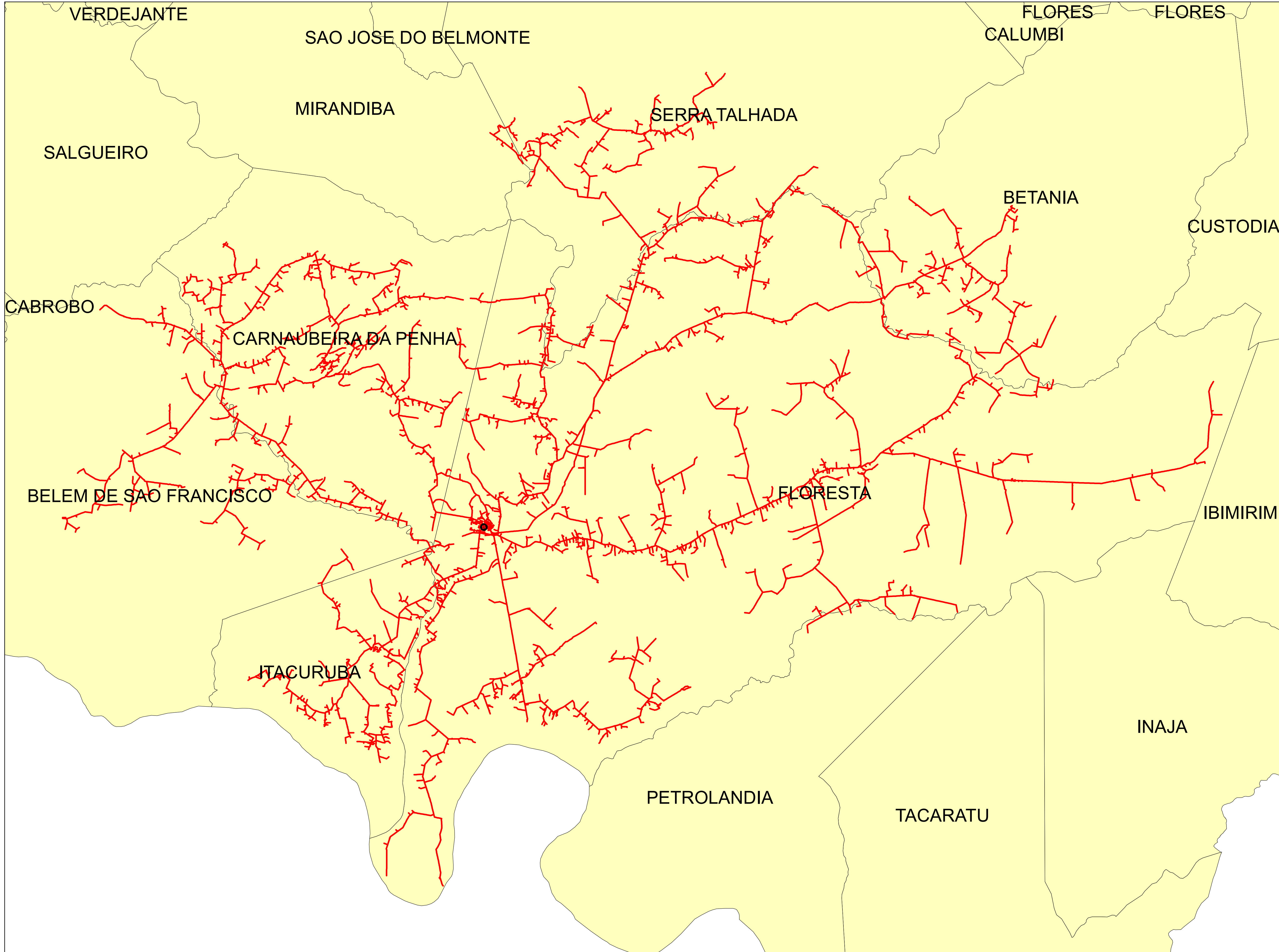

Legendas

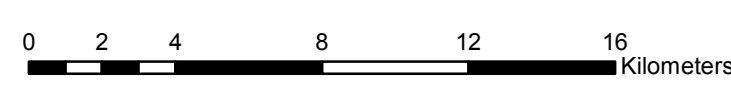

- SUBESTAÇÃO
- ALIMENTADOR
- MUNICIPIO

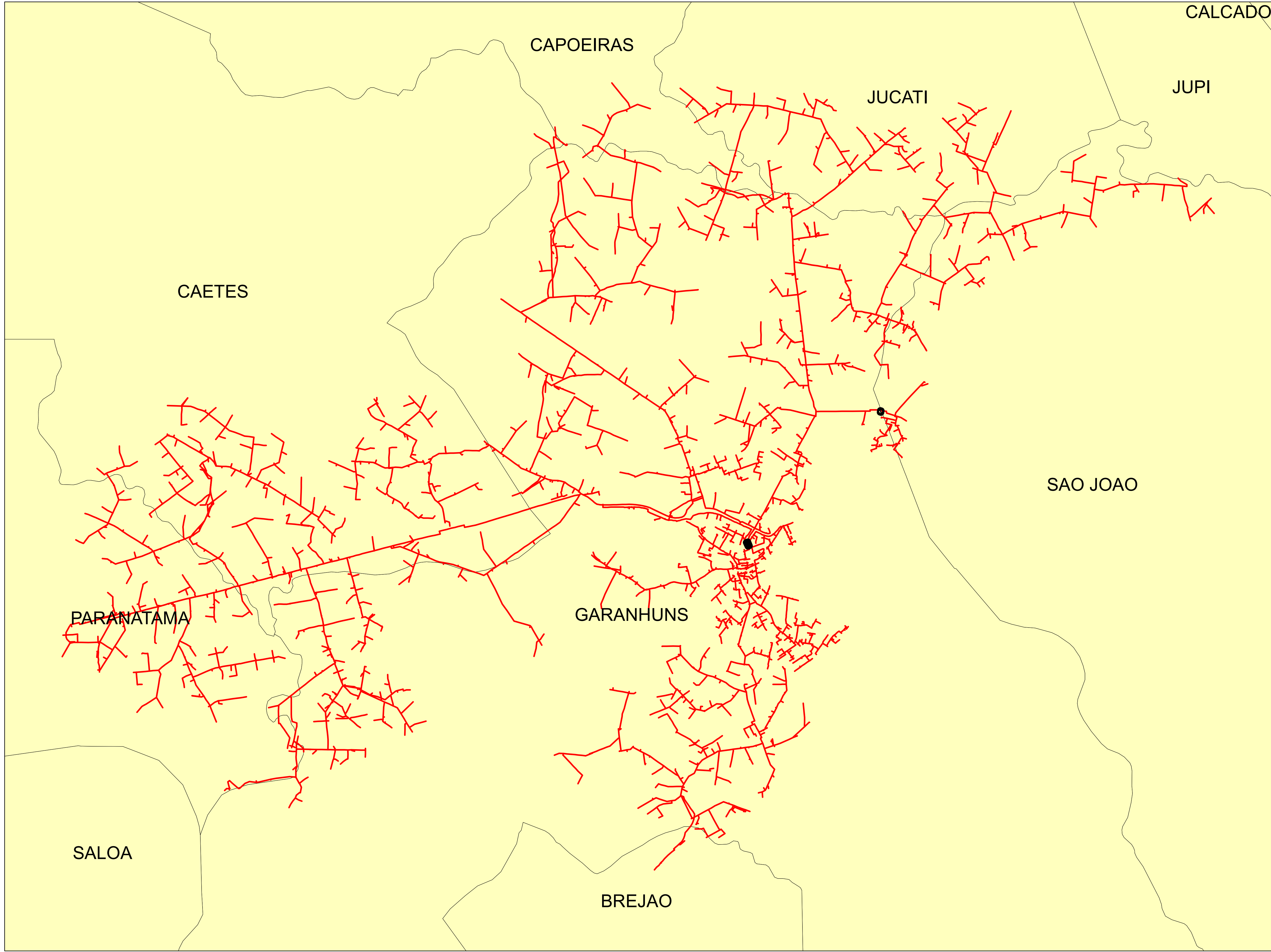

	Descrição:	
	CONJUNTO:	
	Elaborado por:	Setor:
Data:	RBBS	RBBS
28/07/2022	Fonte dos dados:	Escala:
	GSE	1:206.330



Legendas

-  SUBESTAÇÃO
-  ALIMENTADOR
-  MUNICIPIO

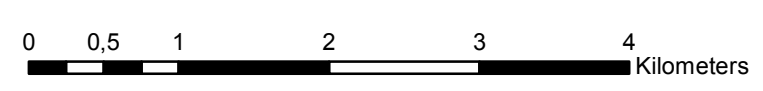

	Descrição:	
	CONJUNTO:	
	Elaborado por:	Setor:
Data:	RBBS	RBBS
28/07/2022	Fonte dos dados:	Escala:
	GSE	1:50.340

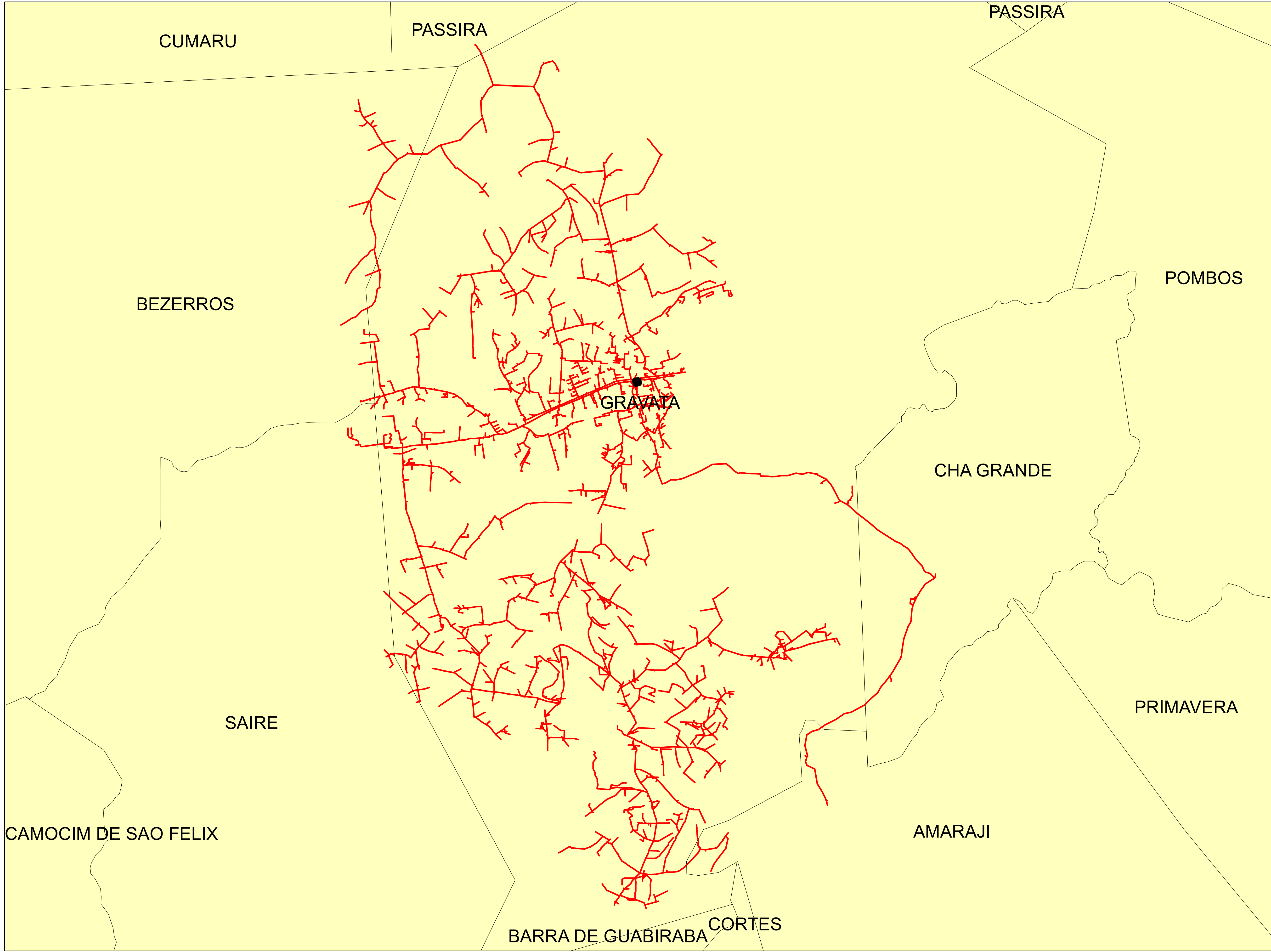

Legendas

- SUBESTAÇÃO
- ALIMENTADOR
- MUNICIPIO

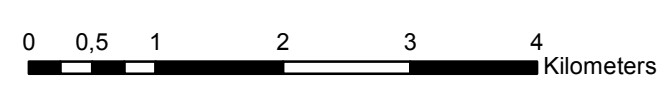

	Descrição:	
	CONJUNTO:	
	Elaborado por:	Setor:
Data:	RBBS	RBBS
28/07/2022	Fonte dos dados:	Escala:
	GSE	1:59.460

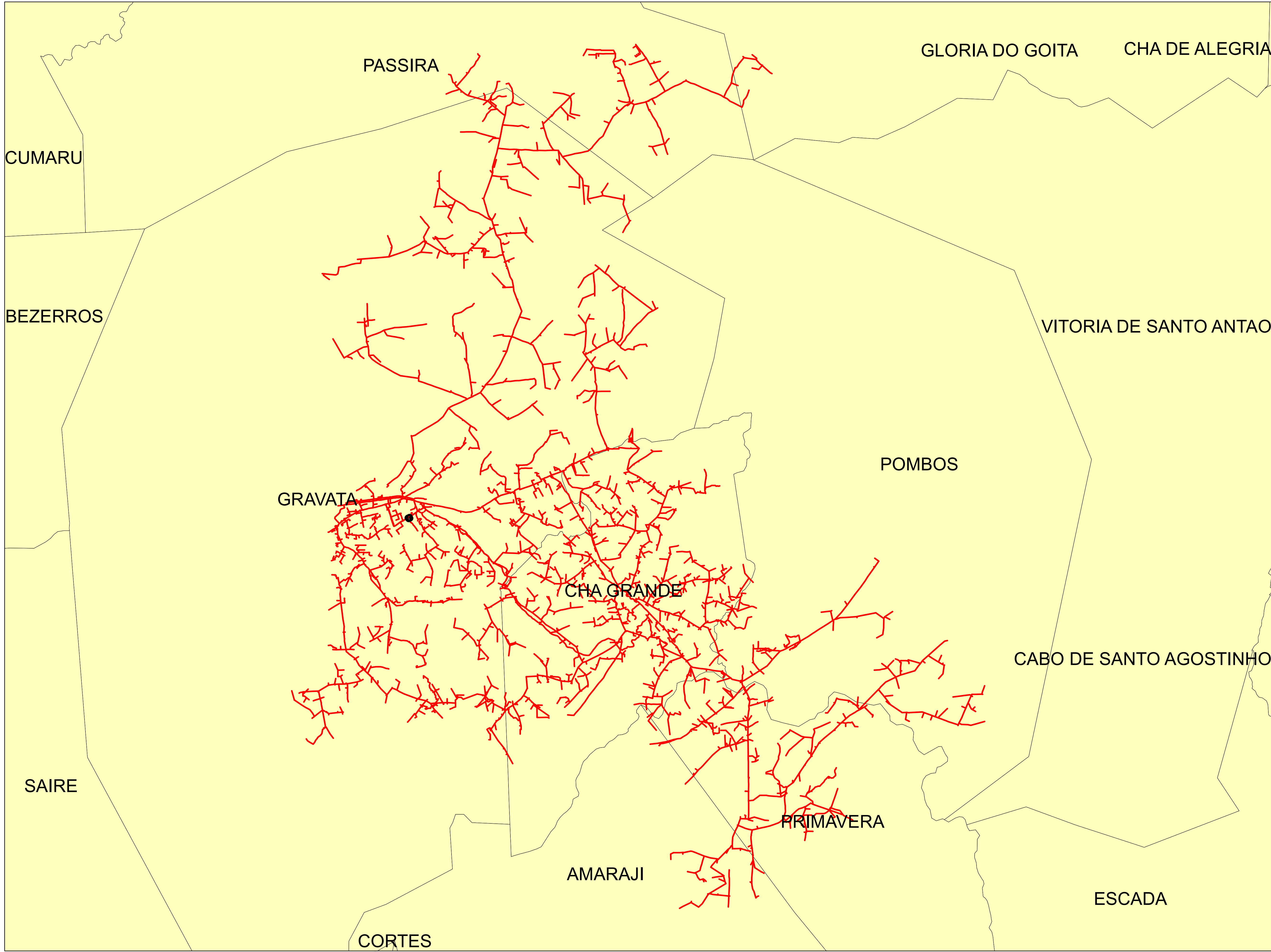

Legendas

- SUBESTAÇÃO
- ALIMENTADOR
- MUNICIPIO

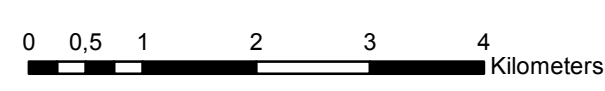

	Descrição:	
	CONJUNTO:	
	Elaborado por:	Setor:
Data:	RBBS	RBBS
28/07/2022	Fonte dos dados:	Escala:
	GSE	1:66.400

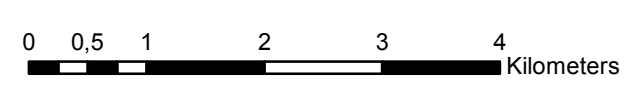
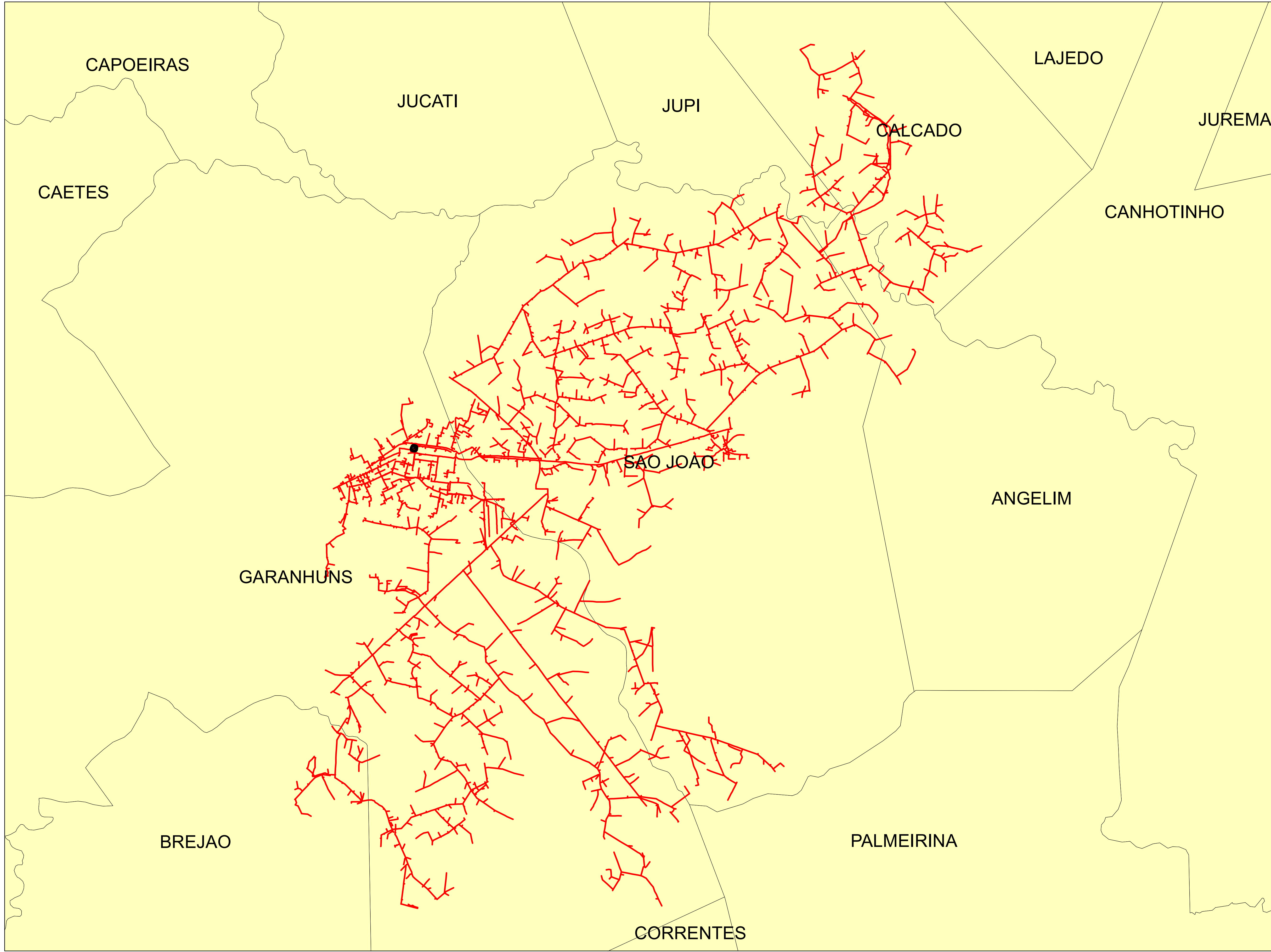



Legendas

- SUBESTAÇÃO
- ALIMENTADOR
- MUNICIPIO

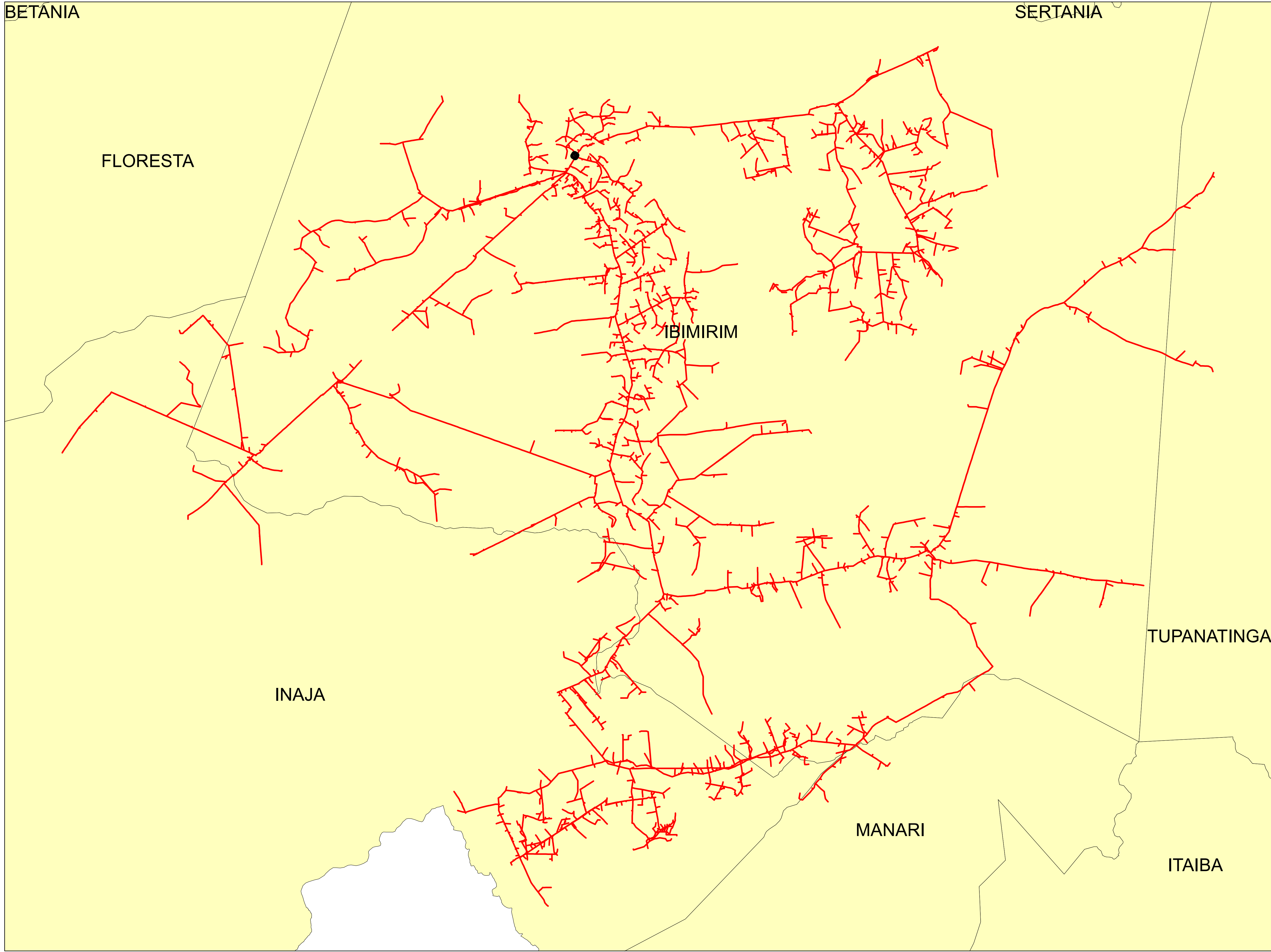
	Descrição:	
	CONJUNTO:	
	Elaborado por:	Setor:
Data:	RBBS	RBBS
28/07/2022	Fonte dos dados:	Escala:
	GSE	1:64.140



Legendas

-  SUBESTAÇÃO
-  ALIMENTADOR
-  MUNICIPIO

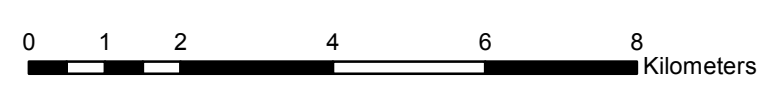

	Descrição:	
	CONJUNTO:	
	Elaborado por:	Setor:
Data:	RBBS	RBBS
28/07/2022	Fonte dos dados:	Escala:
	GSE	1:99.400

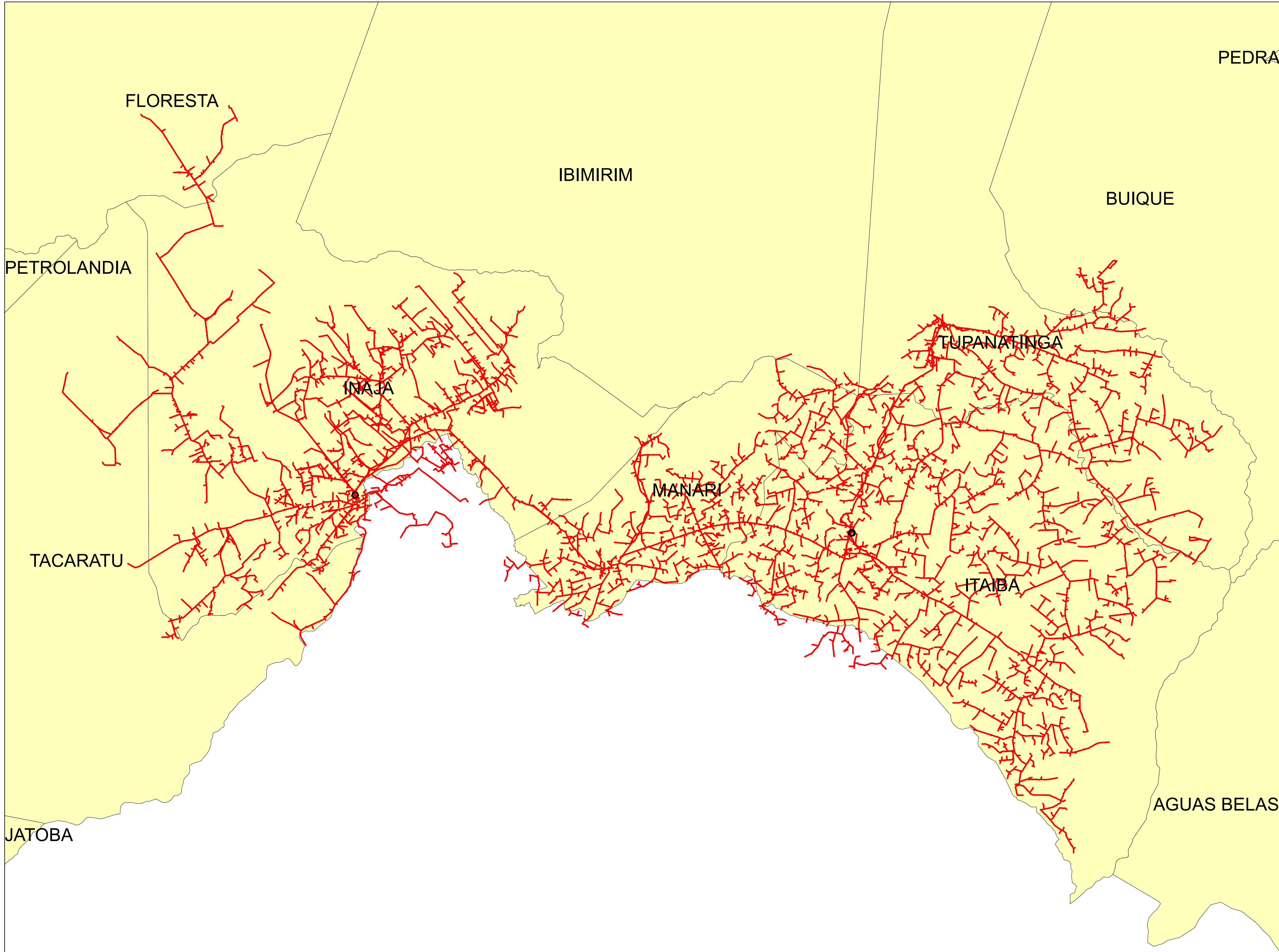

Legendas

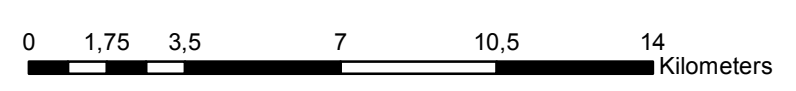

- SUBESTAÇÃO
- ALIMENTADOR
- MUNICIPIO

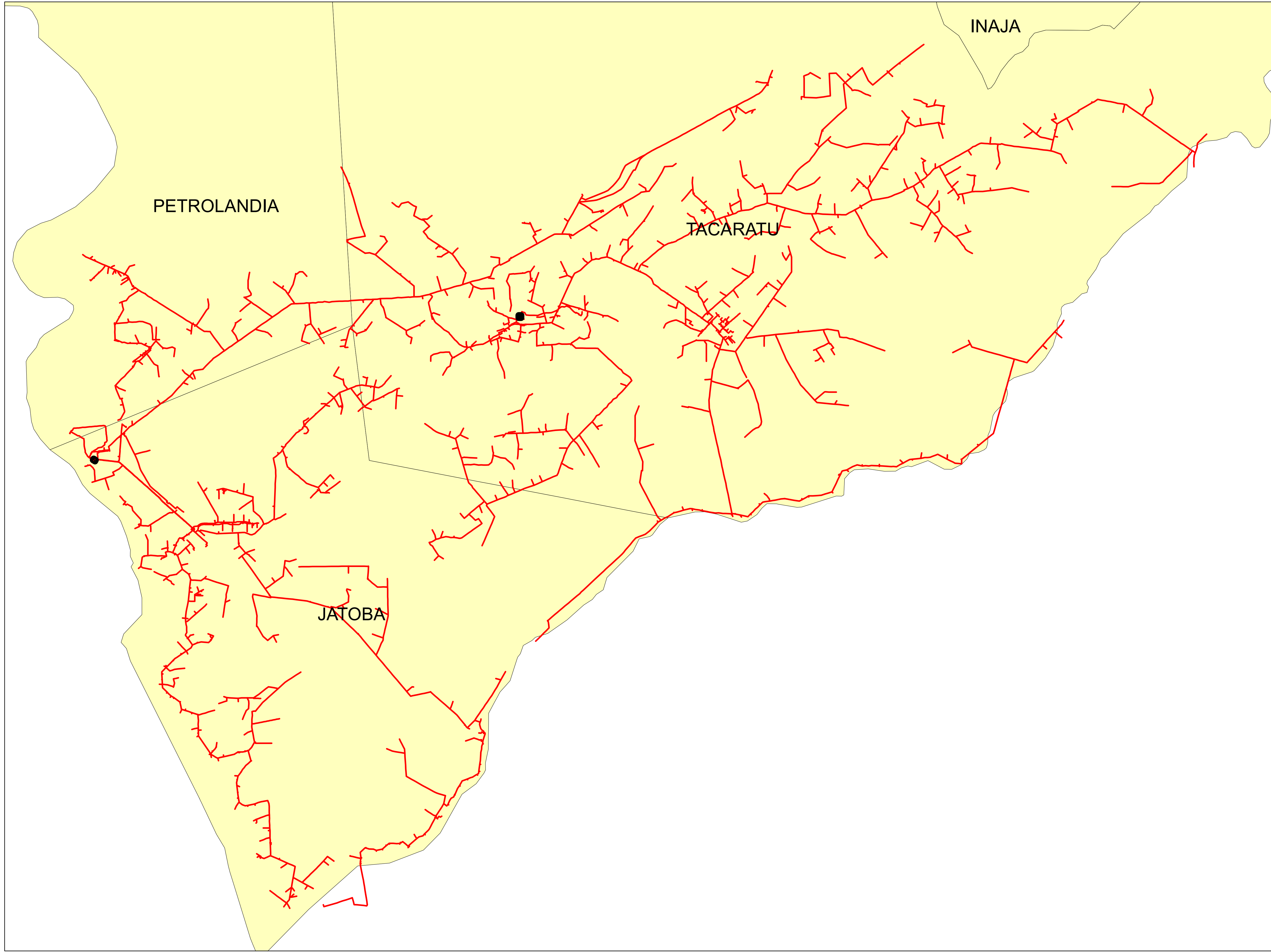

	Descrição:	
	CONJUNTO:	
	Elaborado por:	Setor:
Data:	RBBS	RBBS
28/07/2022	Fonte dos dados:	Escala:
	GSE	1:169.500



Legendas

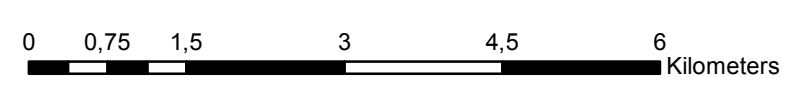

-  SUBESTAÇÃO
-  ALIMENTADOR
-  MUNICIPIO

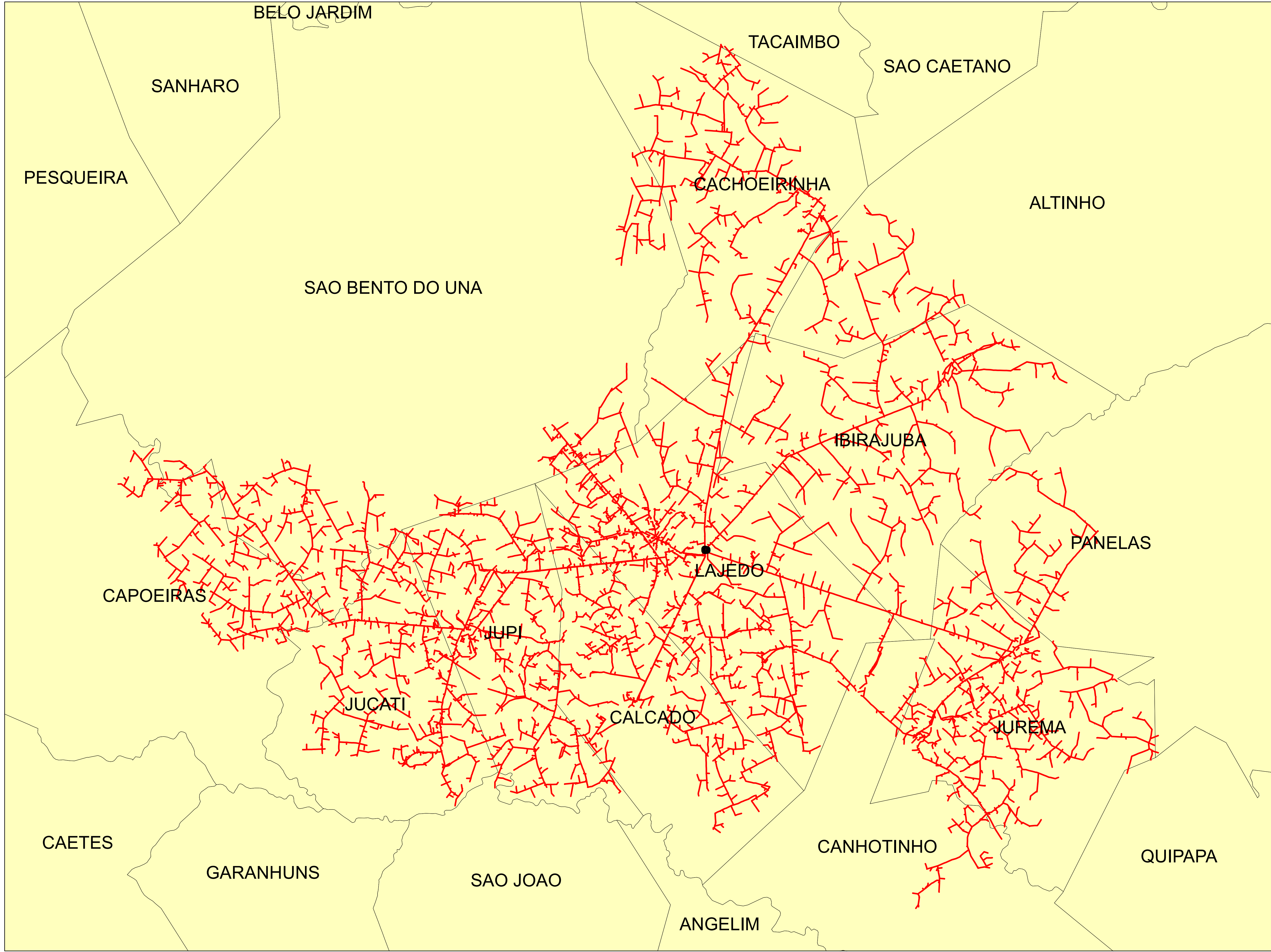

	Descrição:	
	CONJUNTO:	
	Elaborado por:	Setor:
Data:	RBBS	RBBS
28/07/2022	Fonte dos dados:	Escala:
	GSE	1:71.830



Legendas

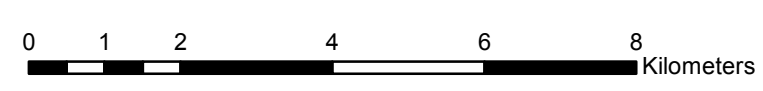

-  SUBESTAÇÃO
-  ALIMENTADOR
-  MUNICIPIO

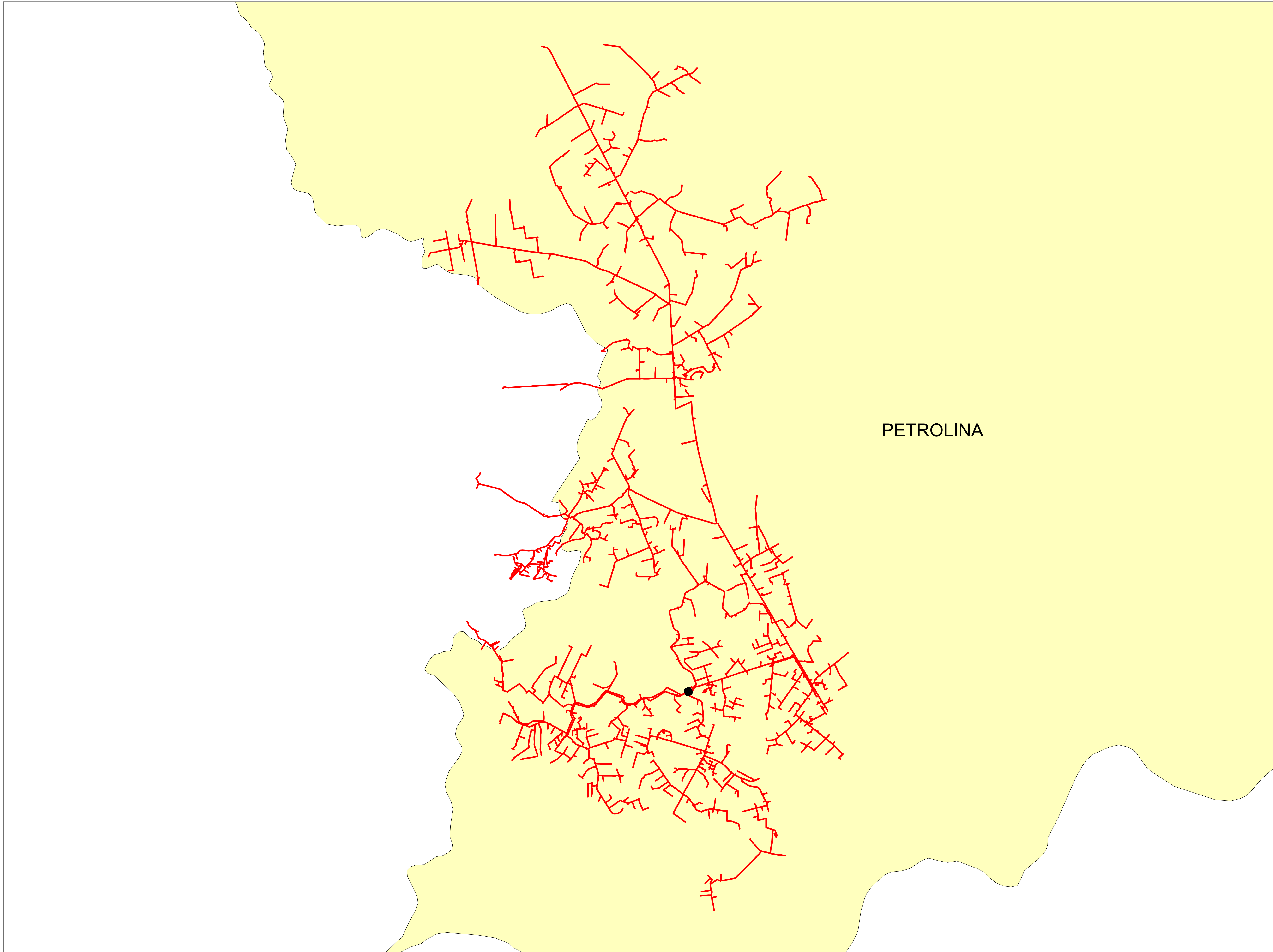

	Descrição:	
	CONJUNTO:	
	Elaborado por:	Setor:
Data:	RBBS	RBBS
28/07/2022	Fonte dos dados:	Escala:
	GSE	1:99.550



Legendas

-  SUBESTAÇÃO
-  ALIMENTADOR
-  MUNICIPIO

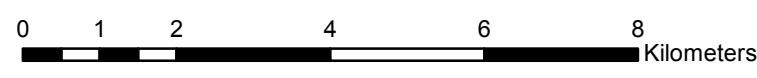

	Descrição:	
	CONJUNTO:	
	Elaborado por:	Setor:
Data:	RBBS	RBBS
28/07/2022	Fonte dos dados:	Escala:
	GSE	1:98.290

LAGOA GRANDE

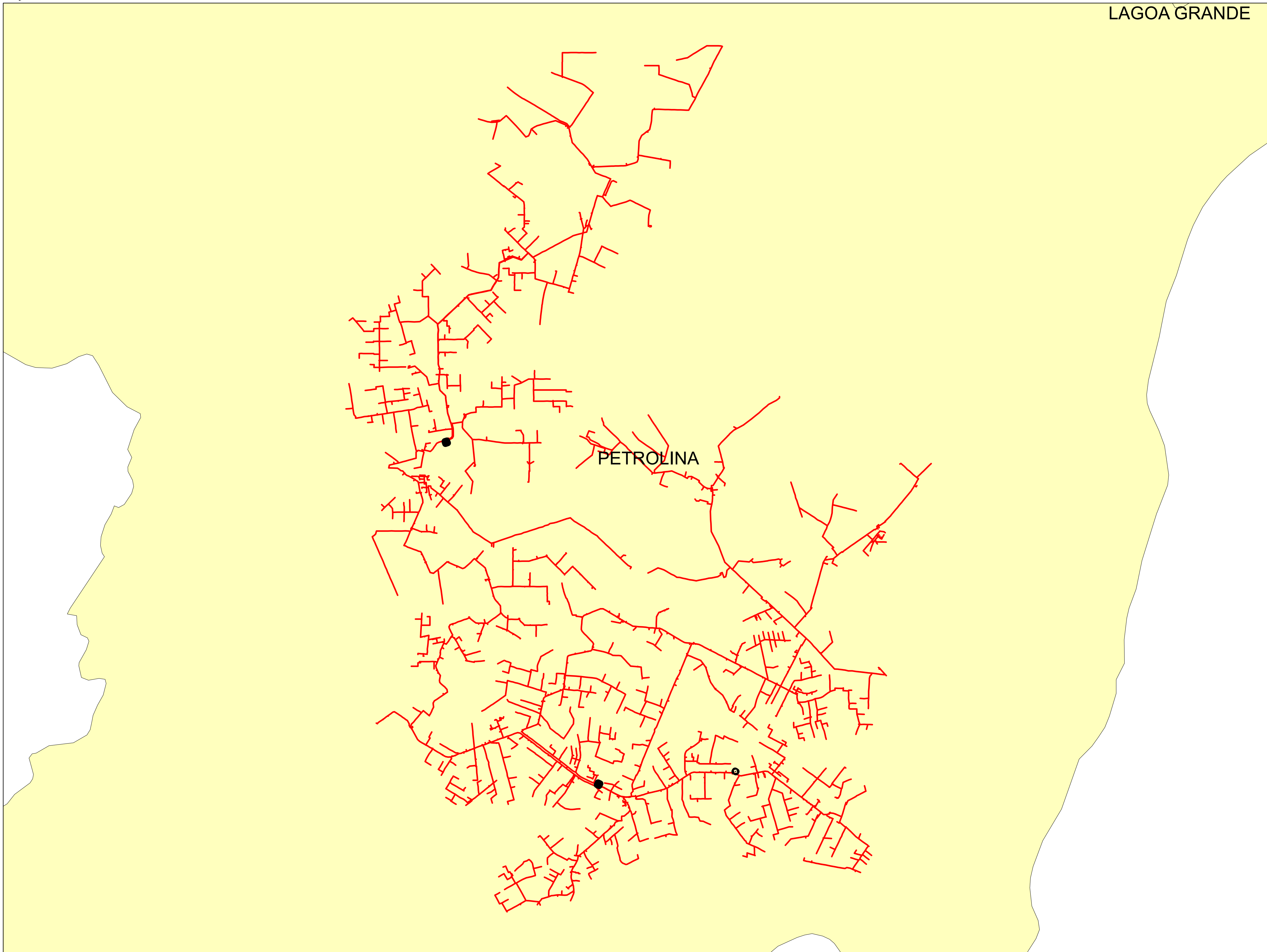

0 0.75 1.5 3 4.5 6 Kilometers

Legendas

- SUBESTAÇÃO
- ALIMENTADOR
- MUNICIPIO

	Descrição:	
	CONJUNTO:	
	Elaborado por:	Setor:
Data:	RBBS	RBBS
28/07/2022	Fonte dos dados:	Escala:
	GSE	1:74.880

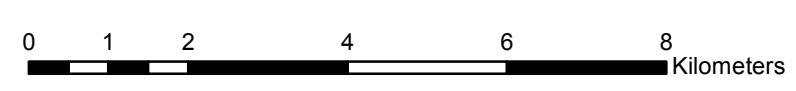
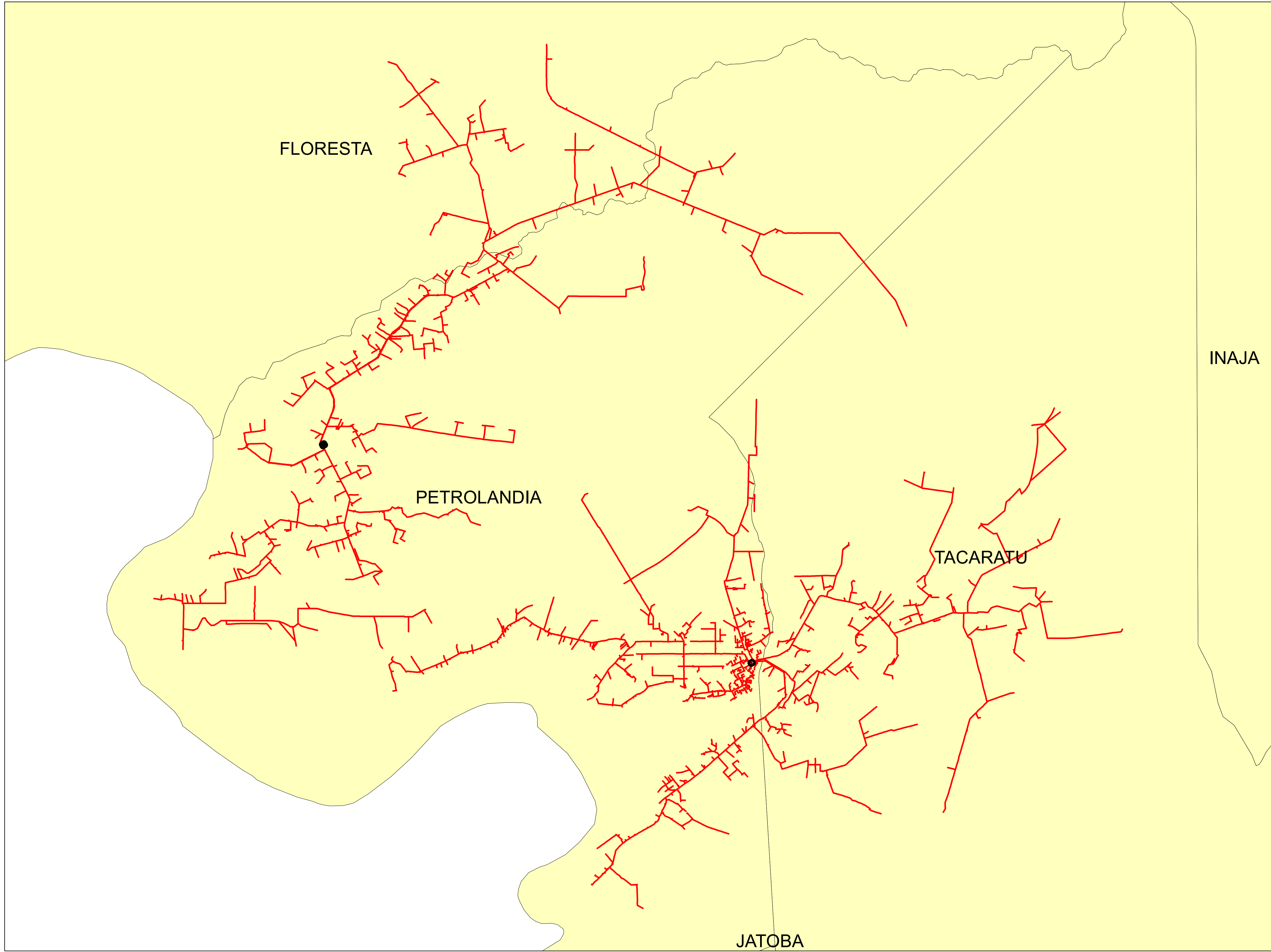



Legendas

- SUBESTAÇÃO
- ALIMENTADOR
- MUNICIPIO

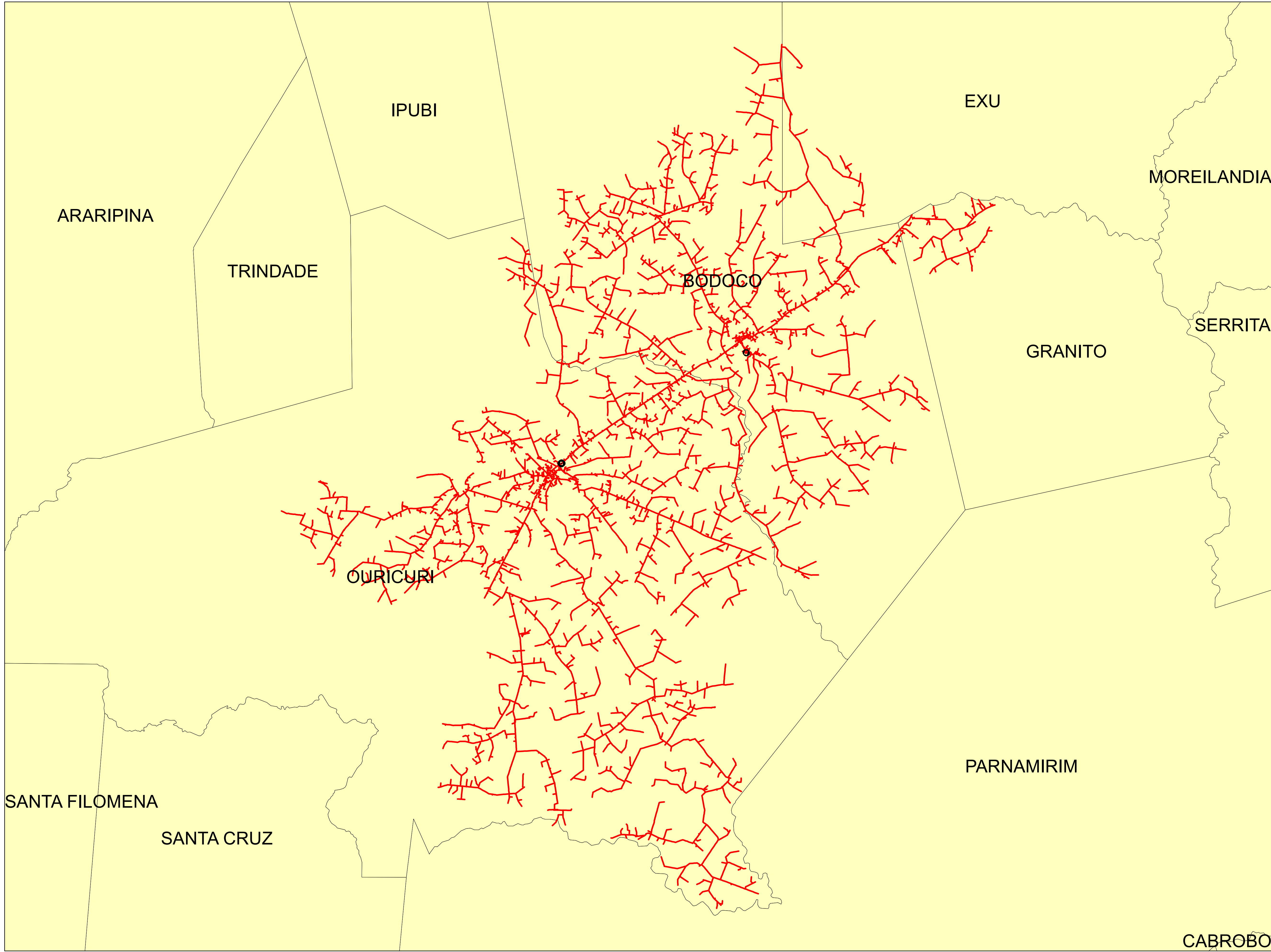
	Descrição:	
	CONJUNTO:	
	Elaborado por:	Setor:
Data:	RBBS	RBBS
28/07/2022	Fonte dos dados:	Escala:
	GSE	1:94.850



Legendas

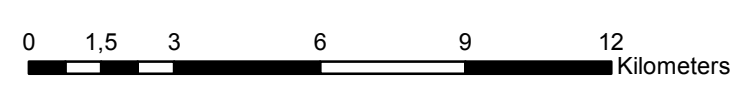

-  SUBESTAÇÃO
-  ALIMENTADOR
-  MUNICIPIO

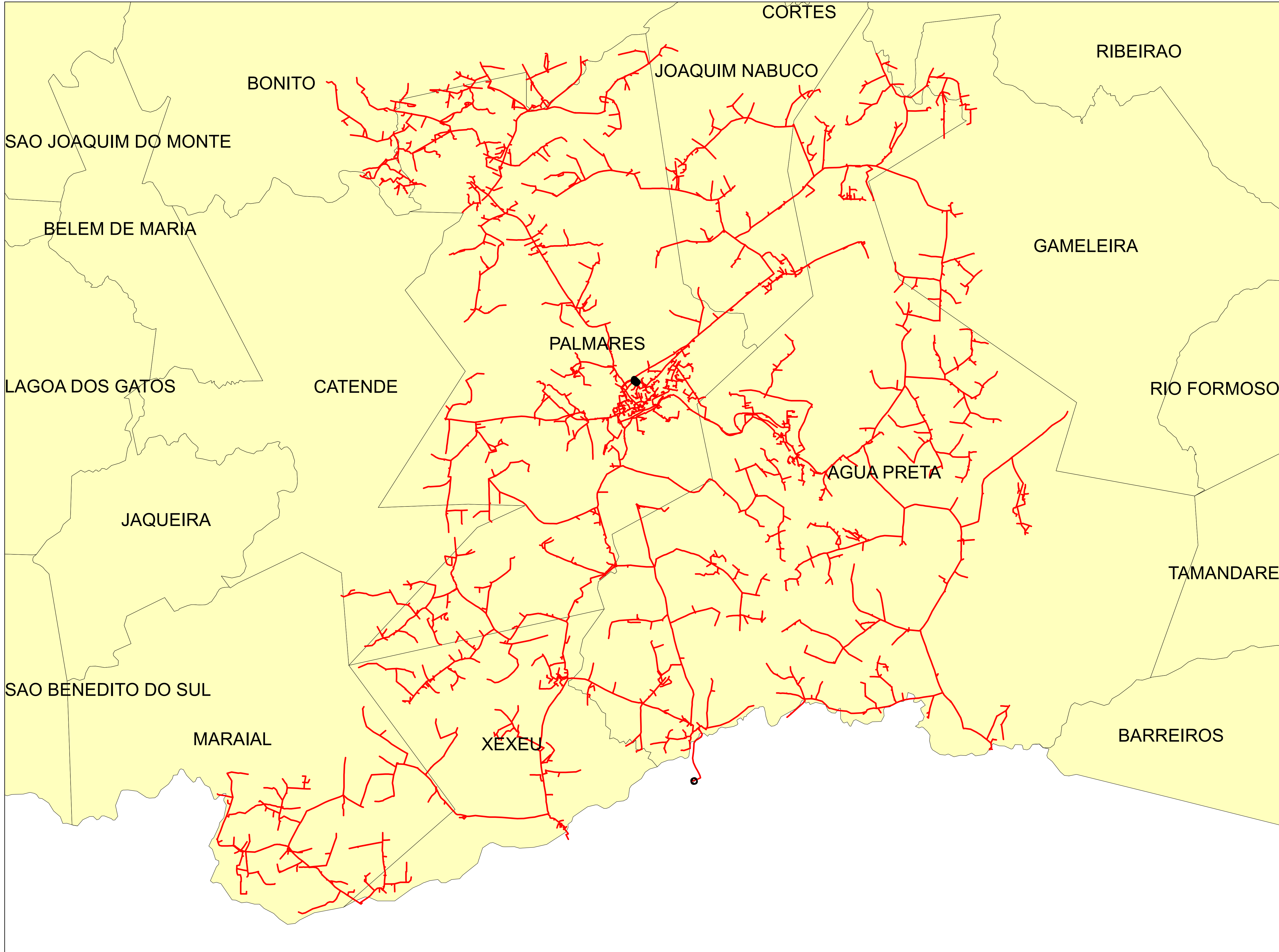

	Descrição:	
	CONJUNTO:	
	Elaborado por:	Setor:
Data:	RBBS	RBBS
28/07/2022	Fonte dos dados:	Escala:
	GSE	1:155.700



Legendas

-  SUBESTAÇÃO
-  ALIMENTADOR
-  MUNICIPIO

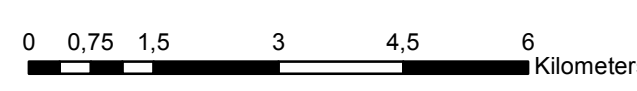

	Descrição:	
	CONJUNTO:	
	Elaborado por:	Setor:
Data:	RBBS	RBBS
28/07/2022	Fonte dos dados:	Escala:
	GSE	1:90.800

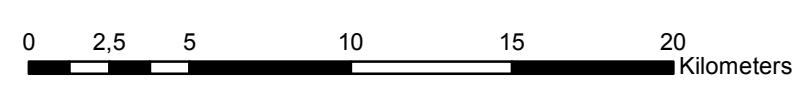
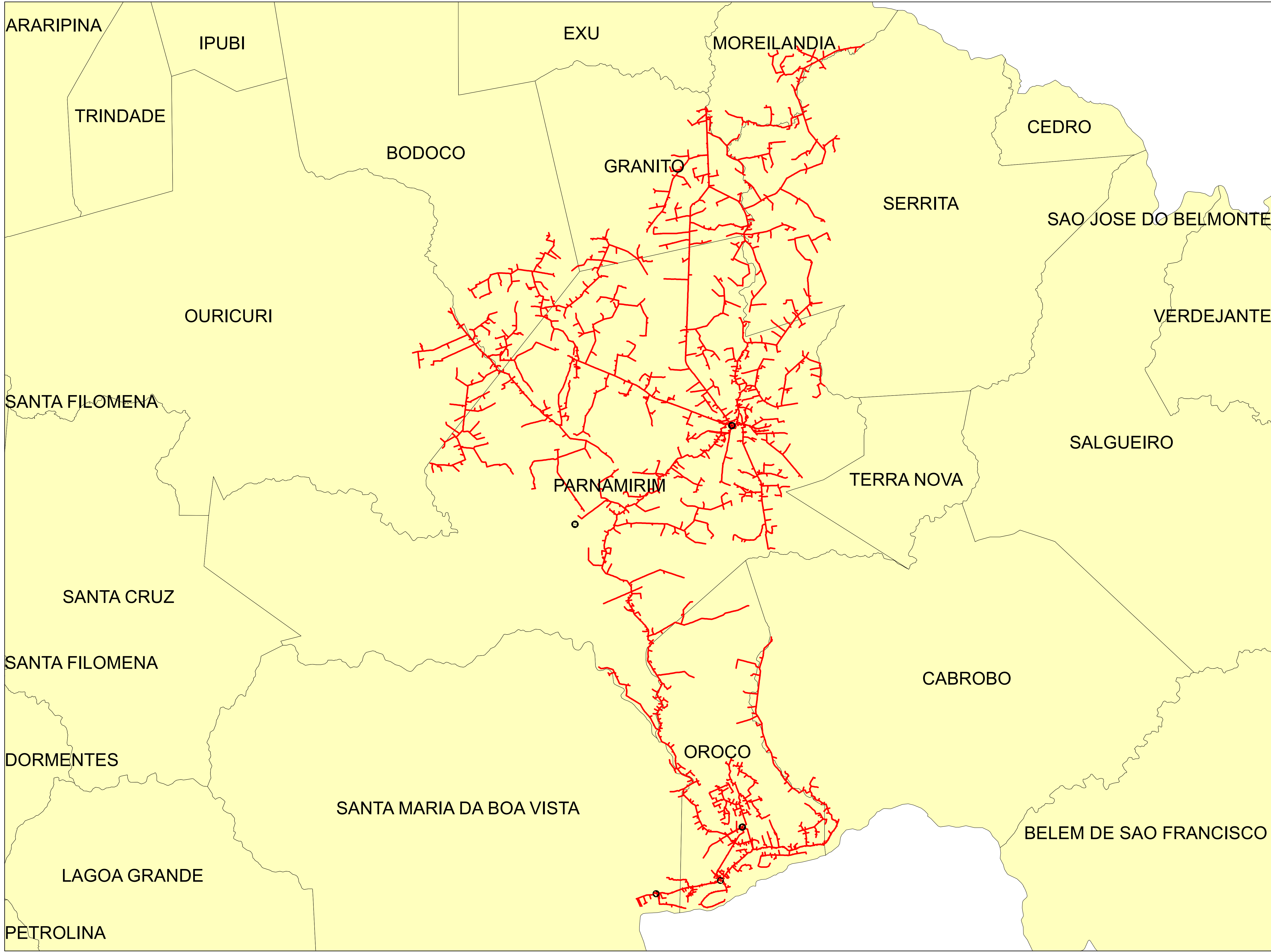

Legendas

- SUBESTAÇÃO
- ALIMENTADOR
- MUNICIPIO

	Descrição:	
	CONJUNTO:	
	Elaborado por:	Setor:
Data:	RBBS	RBBS
28/07/2022	Fonte dos dados:	Escala:
	GSE	1:234.630

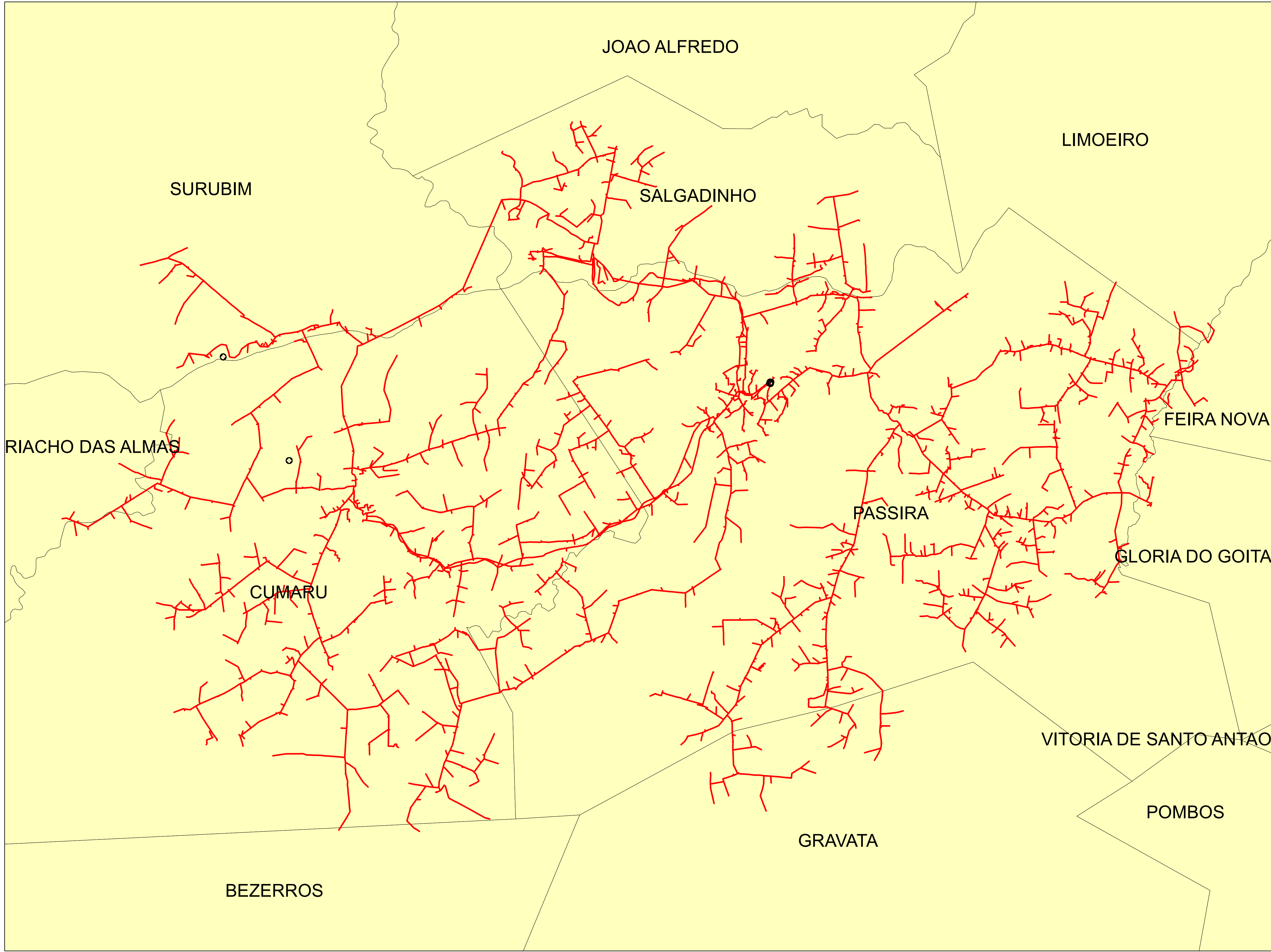

Legendas

- SUBESTAÇÃO
- ALIMENTADOR
- MUNICIPIO

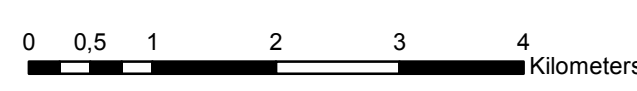

	Descrição:	
	CONJUNTO:	
	Elaborado por:	Setor:
Data:	RBBS	RBBS
28/07/2022	Fonte dos dados:	Escala:
	GSE	1:61.130

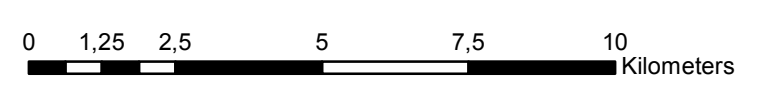
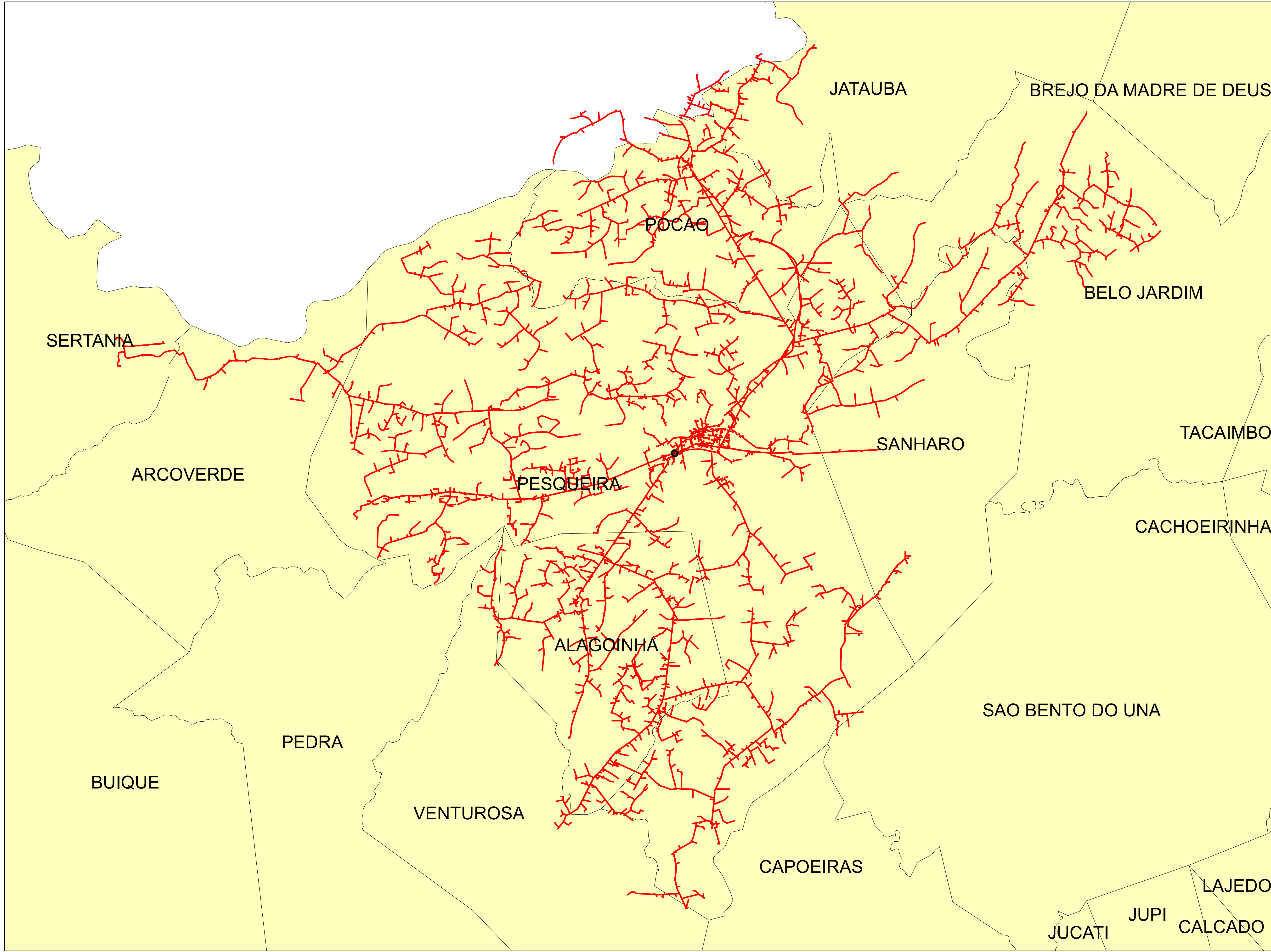

Legendas

- SUBESTAÇÃO
- ALIMENTADOR
- MUNICIPIO

	Descrição:	
	CONJUNTO:	
	Elaborado por:	Setor:
Data:	RBBS	RBBS
28/07/2022	Fonte dos dados:	Escala:
	GSE	1:128.880

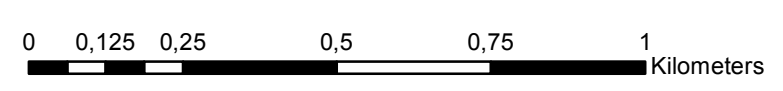
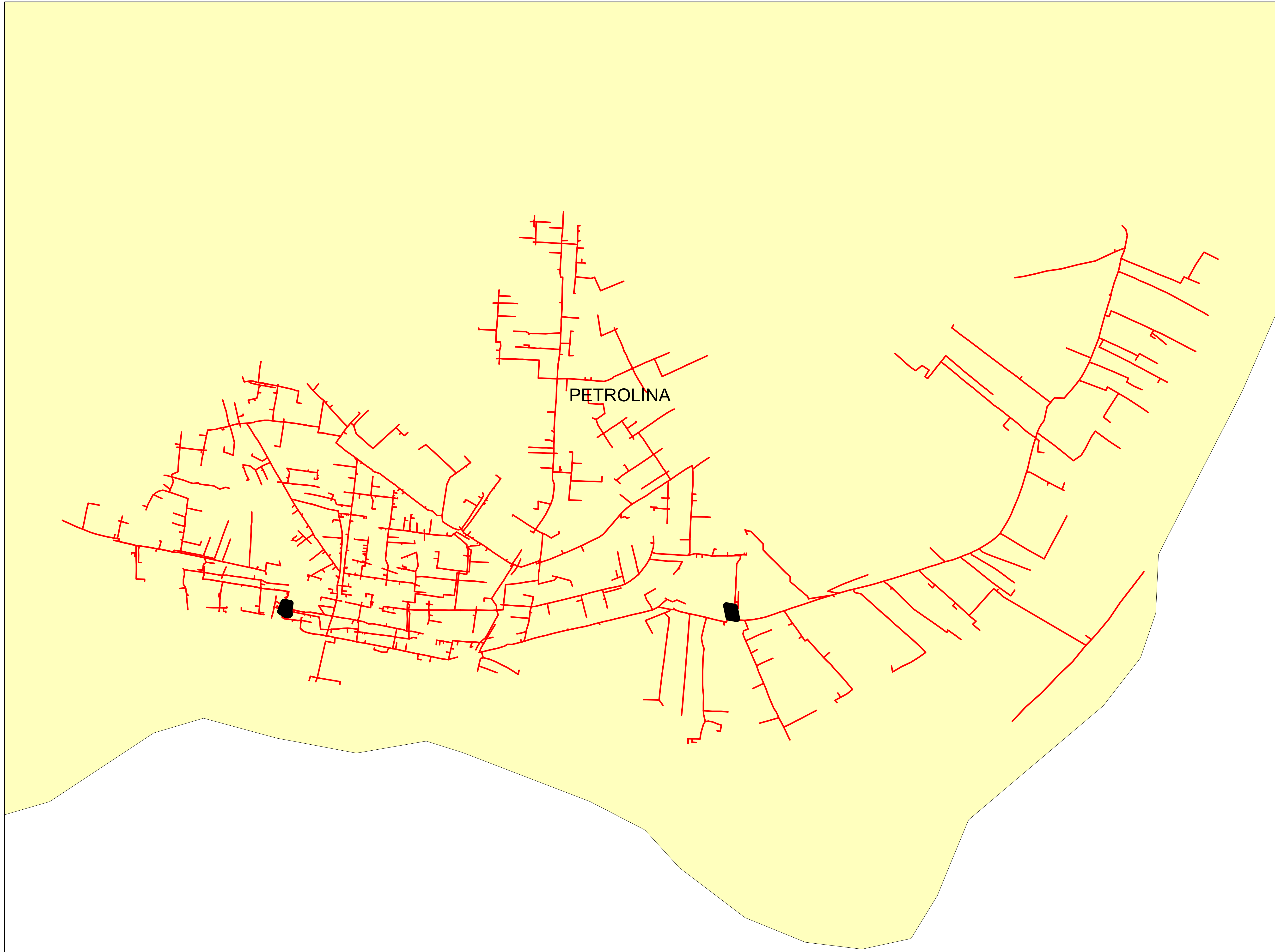



Legendas

- SUBESTAÇÃO
- ALIMENTADOR
- MUNICIPIO

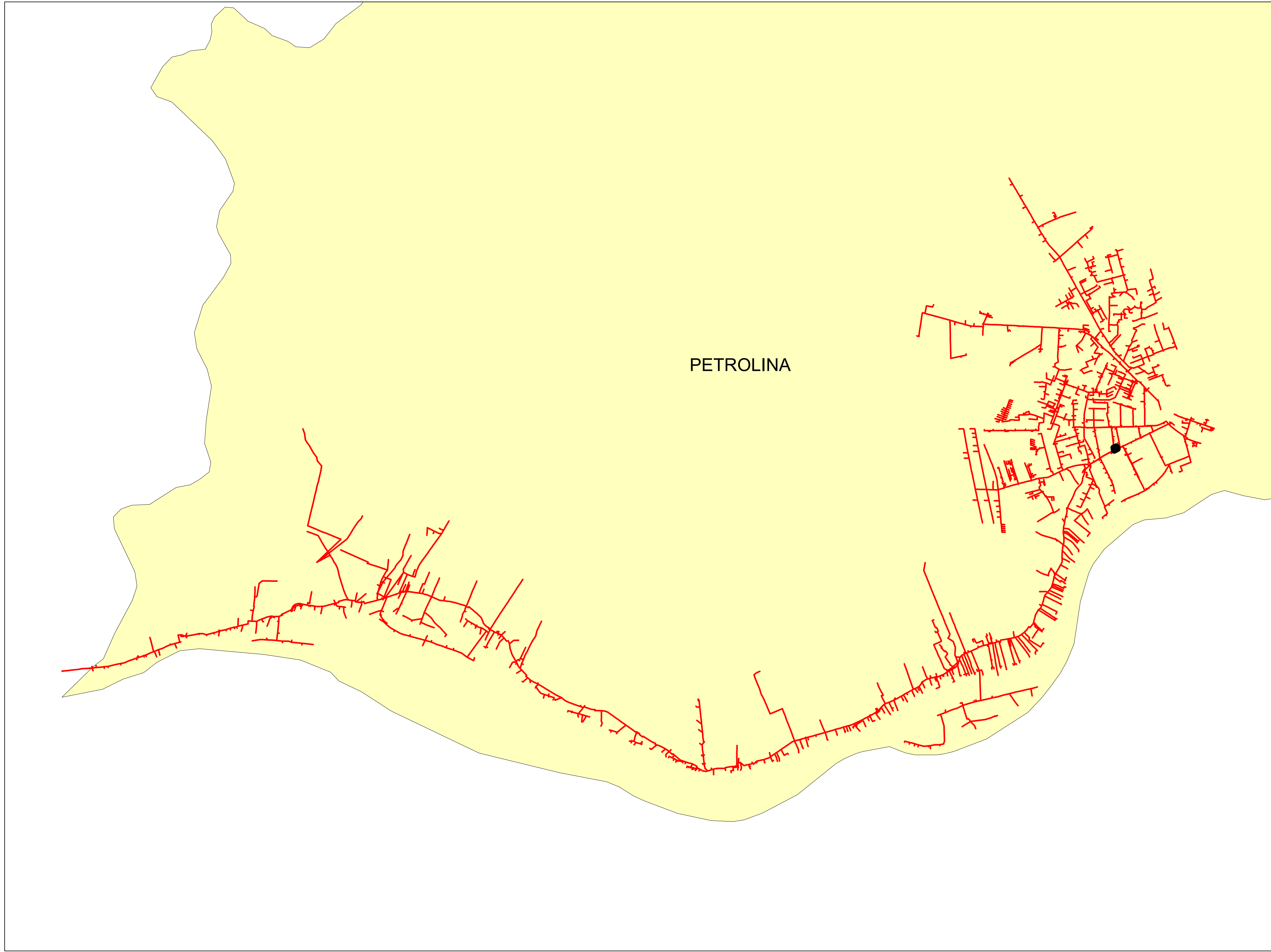
	Descrição:	
	CONJUNTO:	
	Elaborado por:	Setor:
Data:	RBBS	RBBS
28/07/2022	Fonte dos dados:	Escala:
	GSE	1:12.260



Legendas

-  SUBESTAÇÃO
-  ALIMENTADOR
-  MUNICIPIO

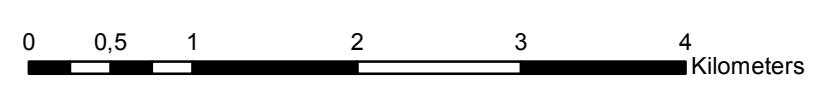

	Descrição:	
	CONJUNTO:	
	Elaborado por:	Setor:
Data:	RBBS	RBBS
28/07/2022	Fonte dos dados:	Escala:
	GSE	1:46.040

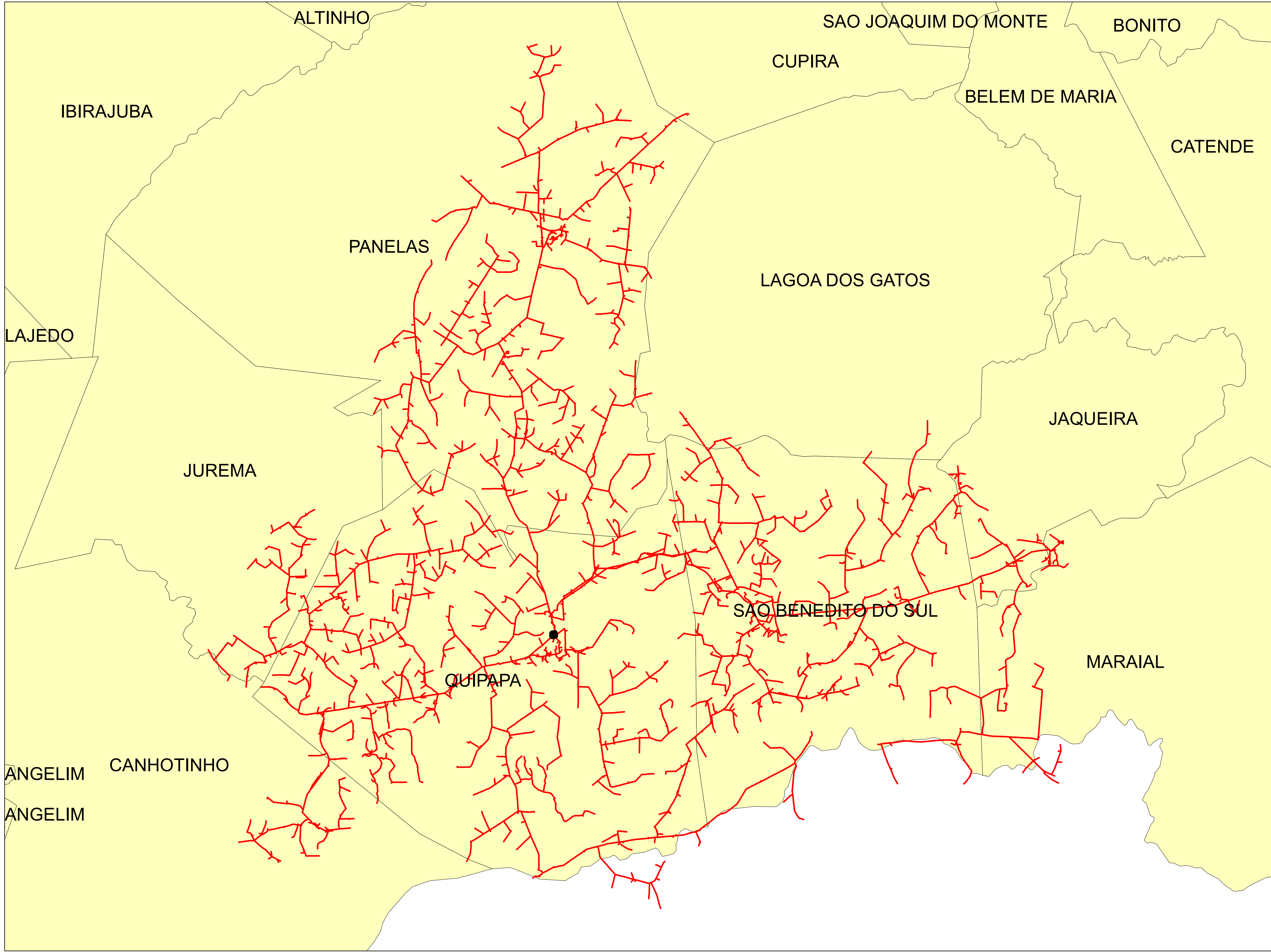

Legendas

- SUBESTAÇÃO
- ALIMENTADOR
- MUNICIPIO

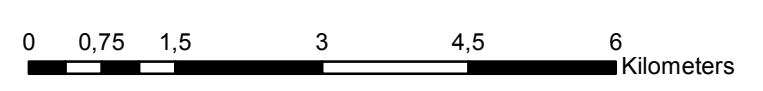

	Descrição:	
	CONJUNTO:	
	Elaborado por:	Setor:
Data:	RBBS	RBBS
28/07/2022	Fonte dos dados:	Escala:
	GSE	1:77.290

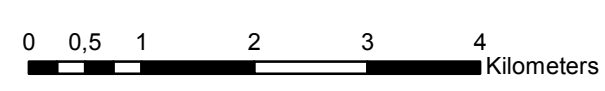
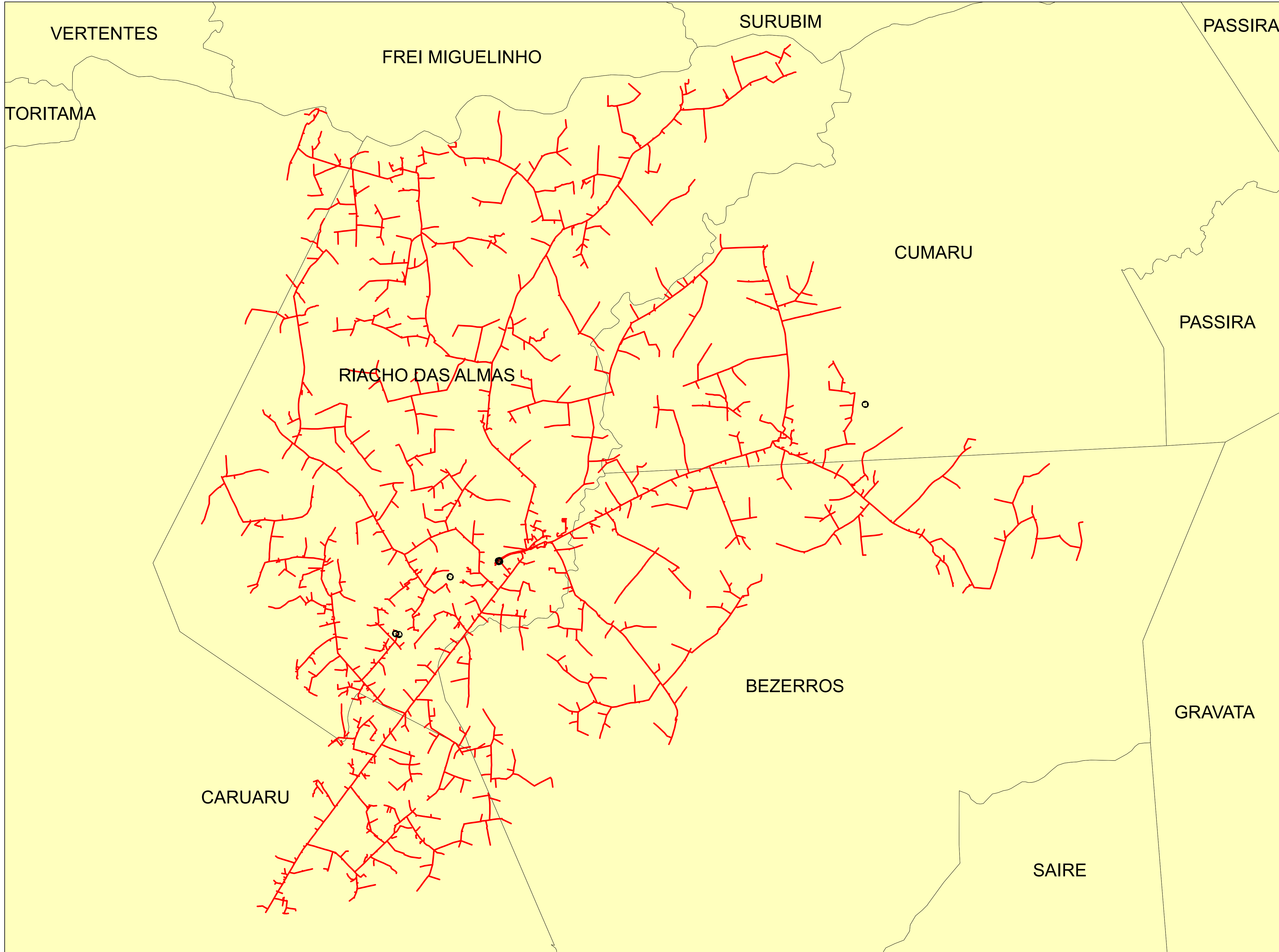

Legendas

- SUBESTAÇÃO
- ALIMENTADOR
- MUNICIPIO

	Descrição:	
	CONJUNTO:	
	Elaborado por:	Setor:
Data:	RBBS	RBBS
28/07/2022	Fonte dos dados:	Escala:
	GSE	1:66.990

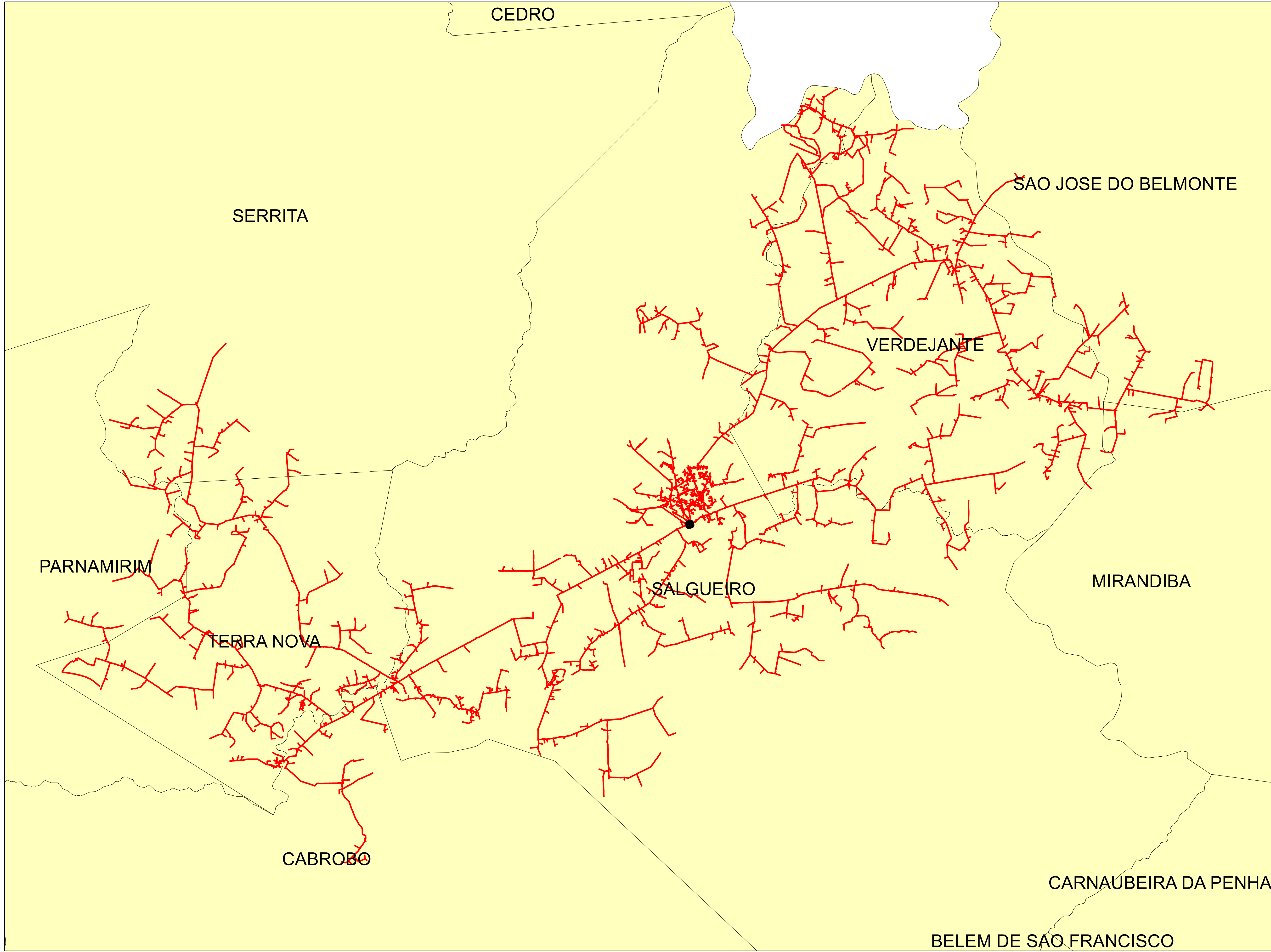

Legendas

- SUBESTAÇÃO
- ALIMENTADOR
- MUNICIPIO

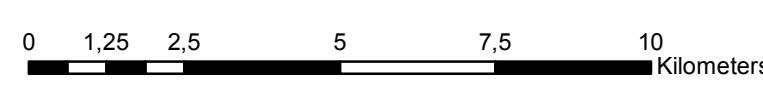

	Descrição:	
	CONJUNTO:	
	Elaborado por:	Setor:
Data:	RBBS	RBBS
28/07/2022	Fonte dos dados:	Escala:
	GSE	1:121.490

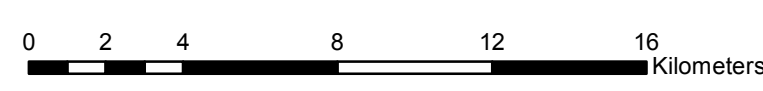
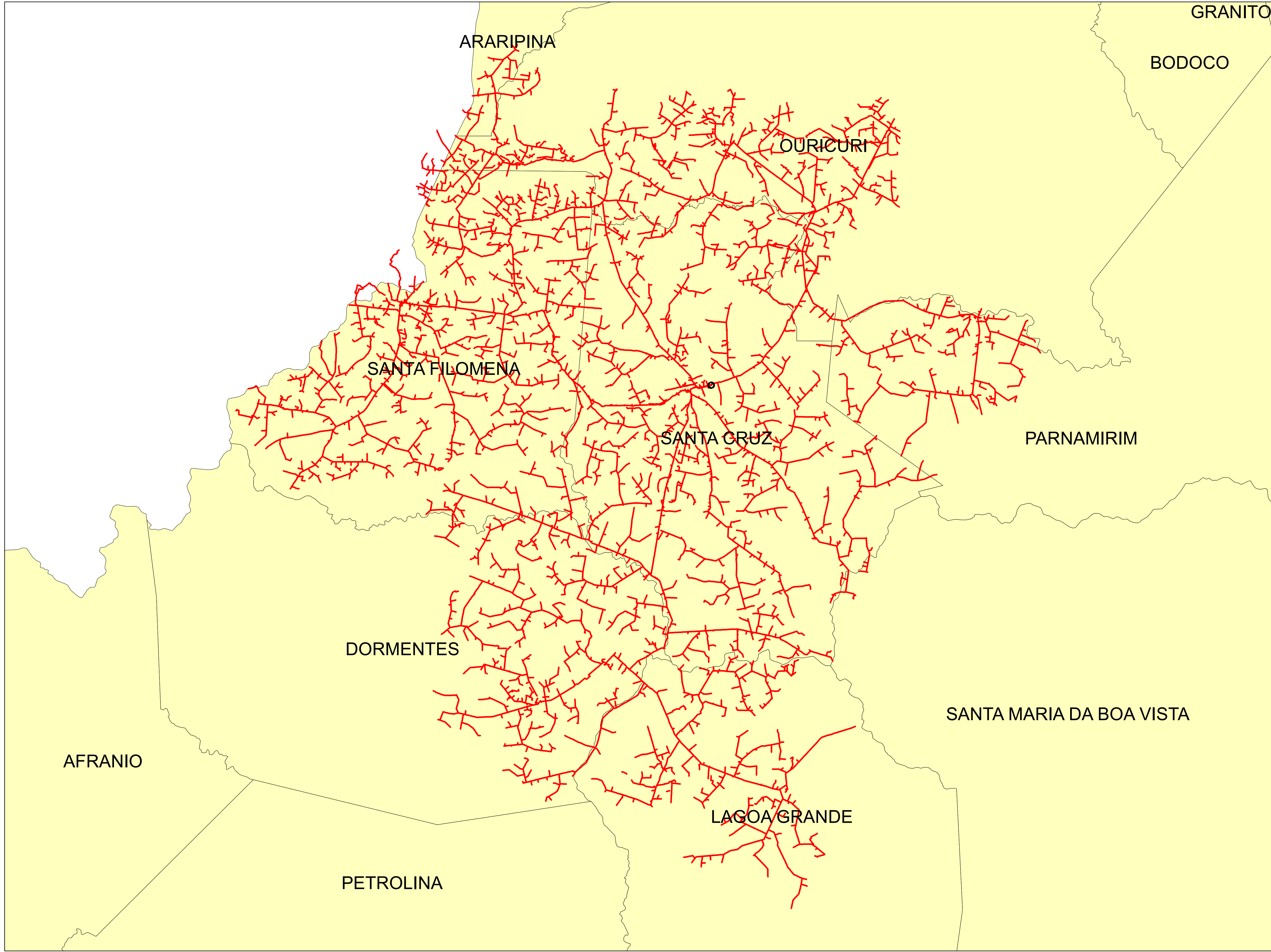

Legendas

- SUBESTAÇÃO
- ALIMENTADOR
- MUNICIPIO

	Descrição:	
	CONJUNTO:	
	Elaborado por:	Setor:
Data:	RBBS	RBBS
28/07/2022	Fonte dos dados:	Escala:
	GSE	1:195.780

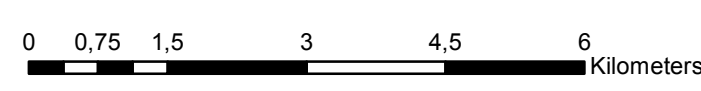
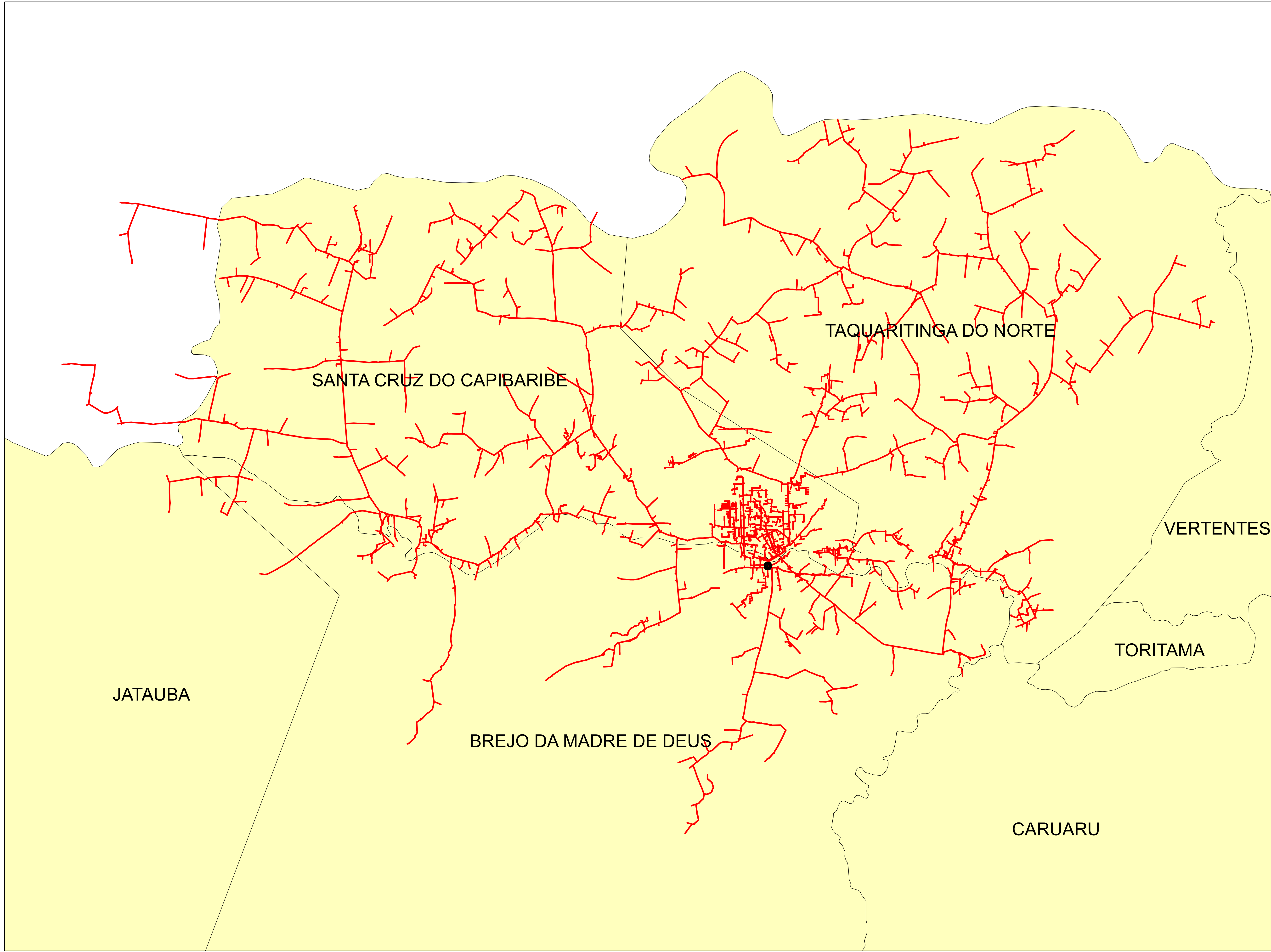

Legendas

- SUBESTAÇÃO
- ALIMENTADOR
- MUNICIPIO

	Descrição:	
	CONJUNTO:	
	Elaborado por:	Setor:
Data:	RBBS	RBBS
28/07/2022	Fonte dos dados:	Escala:
	GSE	1:81.610

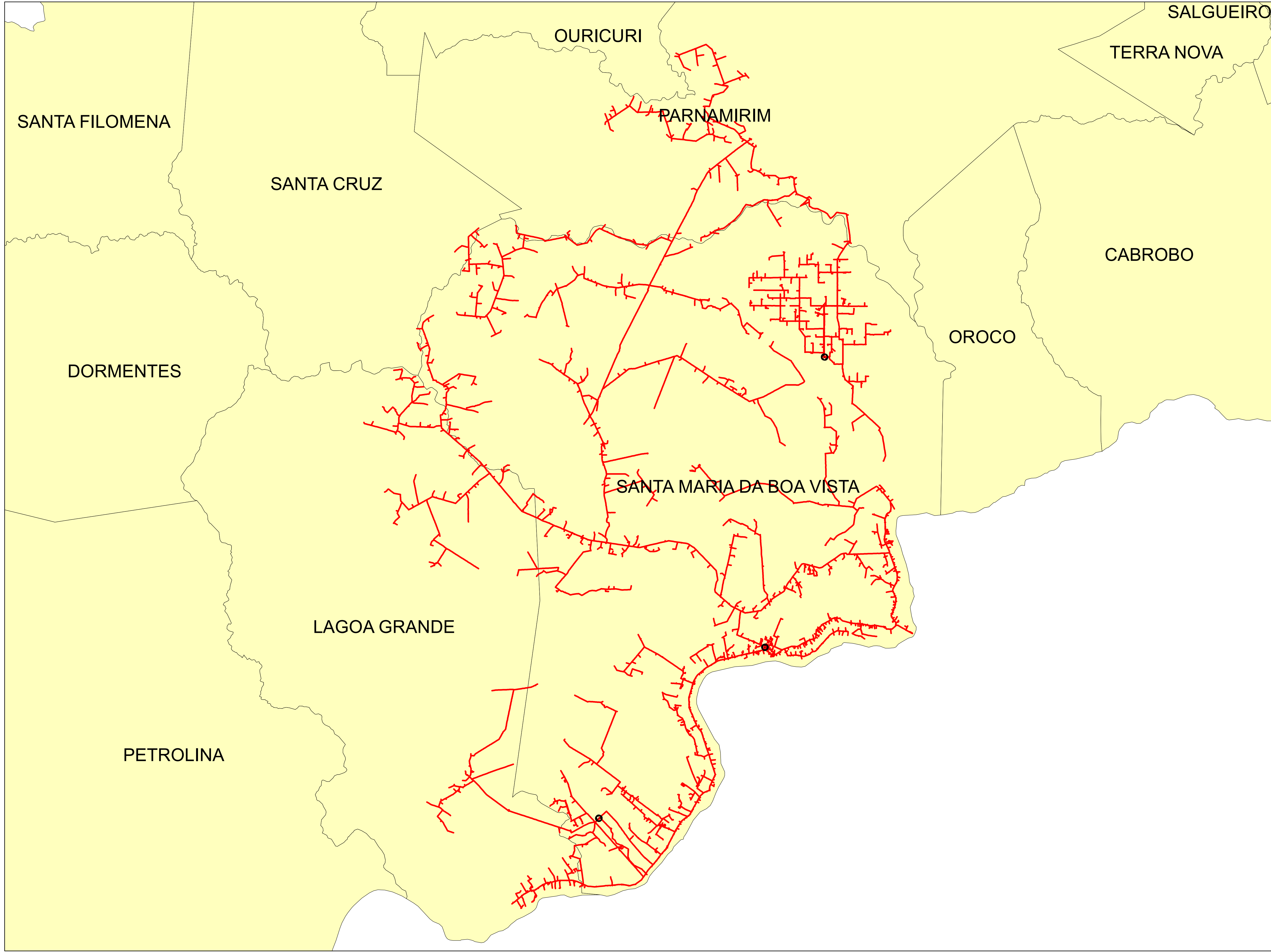

Legendas

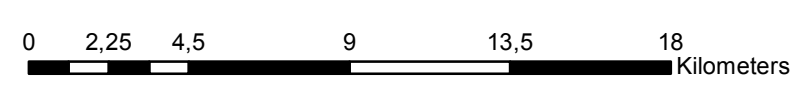

- SUBESTAÇÃO
- ALIMENTADOR
- MUNICIPIO

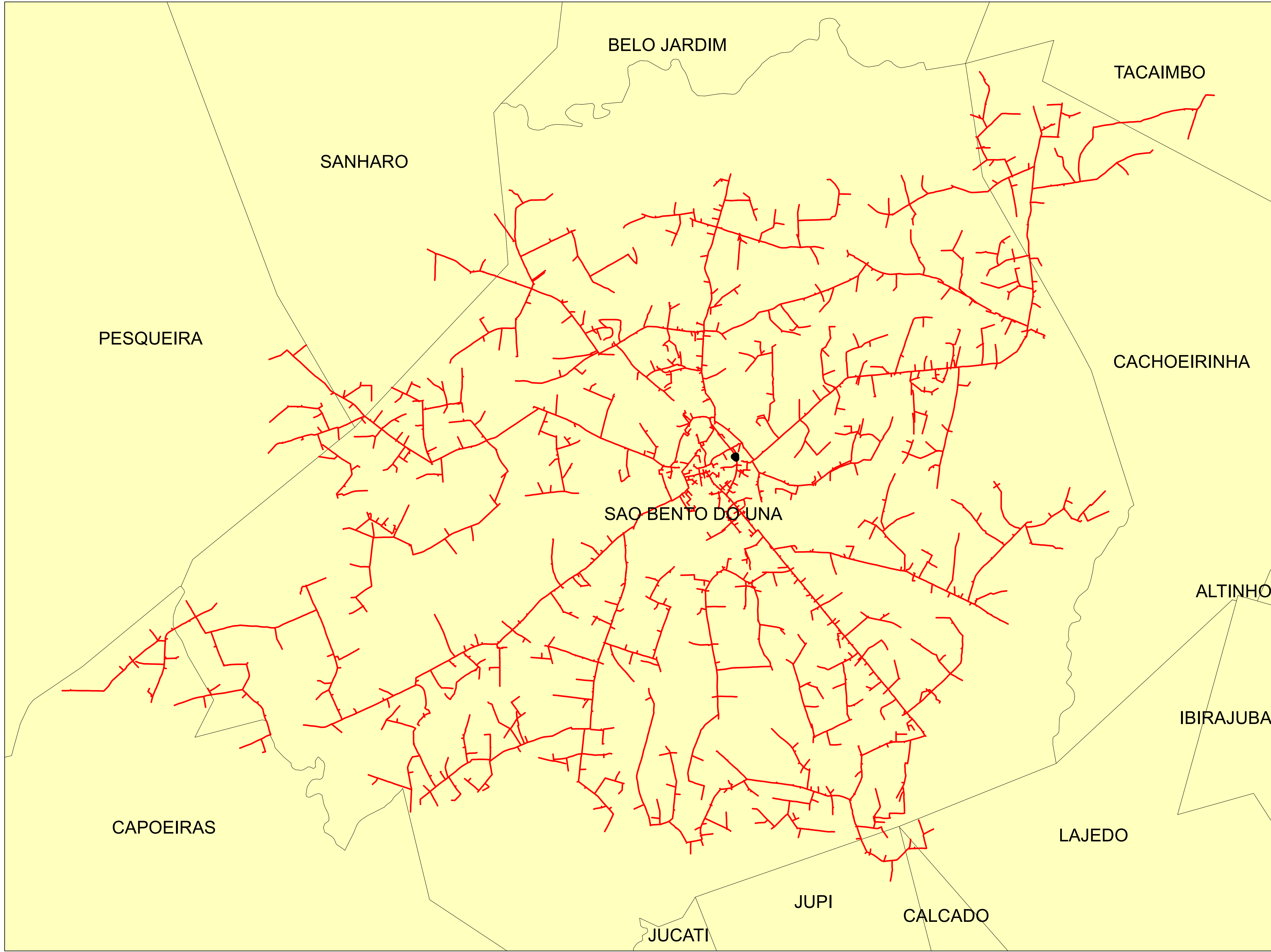

	Descrição:	
	CONJUNTO:	
	Elaborado por:	Setor:
Data:	RBBS	RBBS
28/07/2022	Fonte dos dados:	Escala:
	GSE	1:211.970



Legendas

-  SUBESTAÇÃO
-  ALIMENTADOR
-  MUNICIPIO

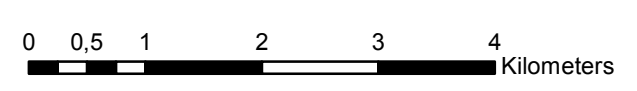

	Descrição:	
	CONJUNTO:	
	Elaborado por:	Setor:
Data:	RBBS	RBBS
28/07/2022	Fonte dos dados:	Escala:
	GSE	1:64.850

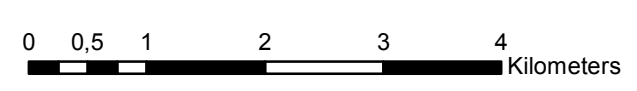
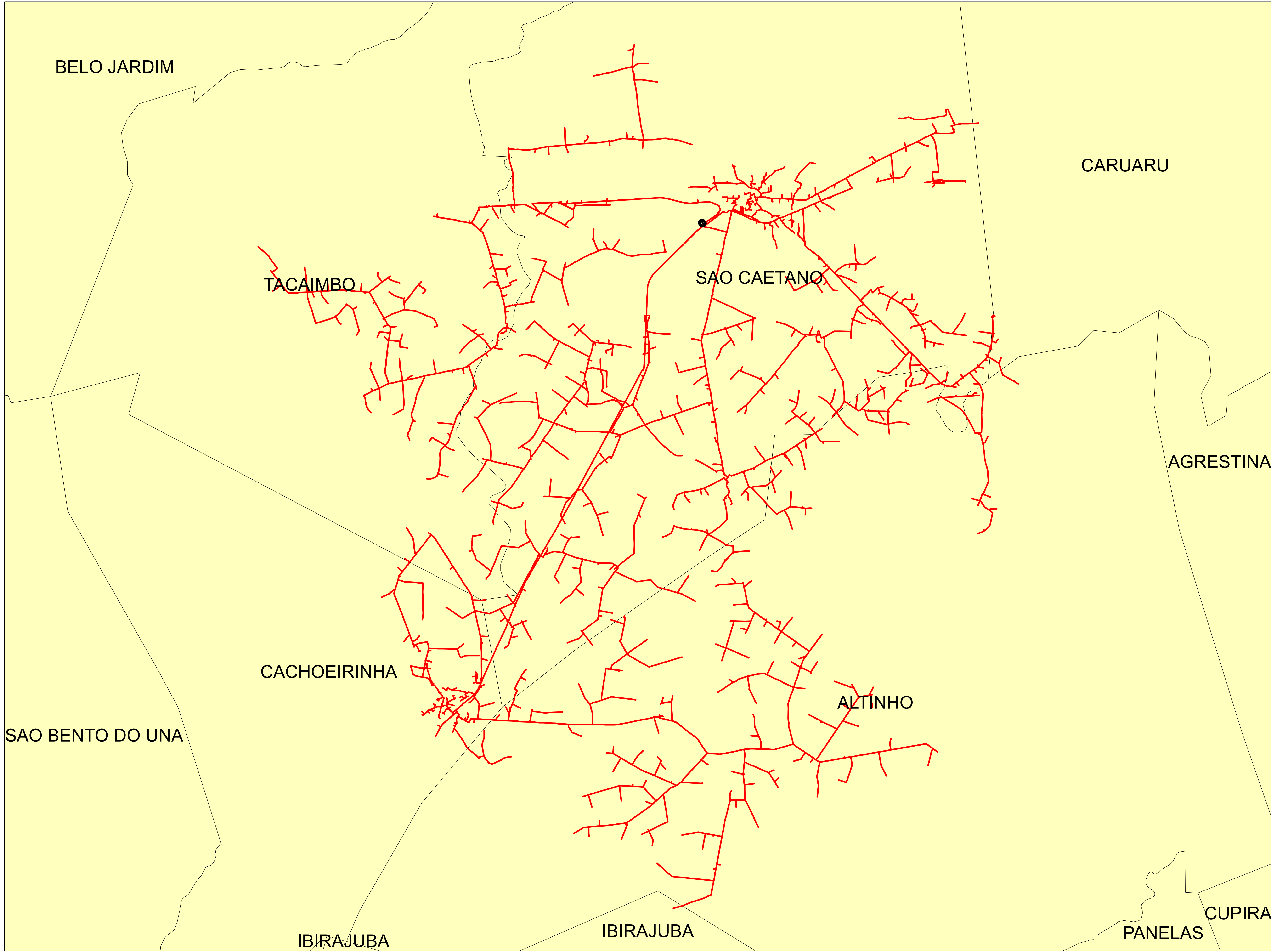



Legendas

- SUBESTAÇÃO
- ALIMENTADOR
- MUNICIPIO

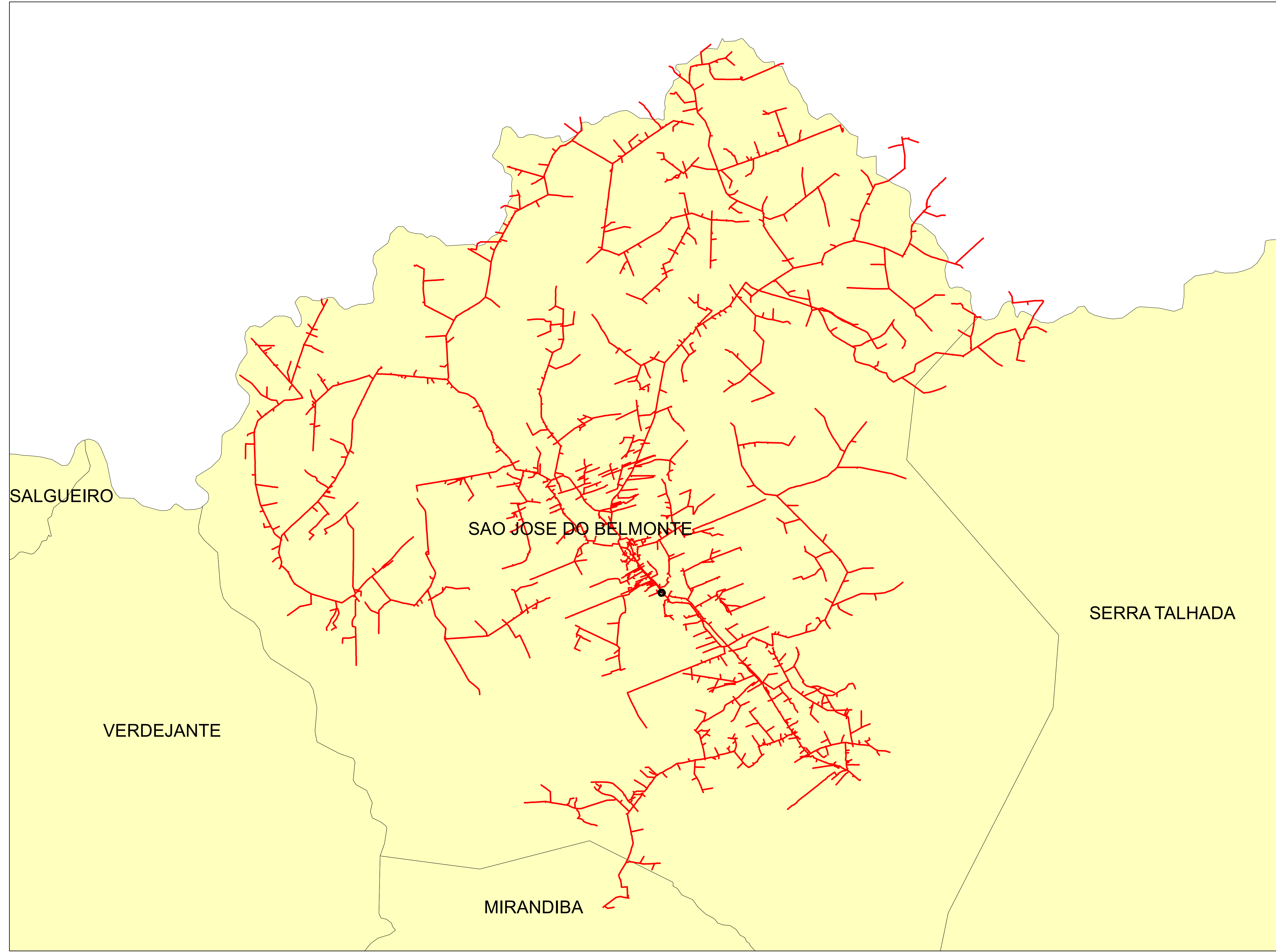
	Descrição:	
	CONJUNTO:	
	Elaborado por:	Setor:
Data:	RBBS	RBBS
28/07/2022	Fonte dos dados:	Escala:
	GSE	1:63.950



Legendas

-  SUBESTAÇÃO
-  ALIMENTADOR
-  MUNICIPIO

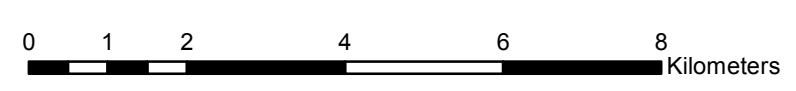

	Descrição:	
	CONJUNTO:	
	Elaborado por:	Setor:
Data:	RBBS	RBBS
28/07/2022	Fonte dos dados:	Escala:
	GSE	1:95.630

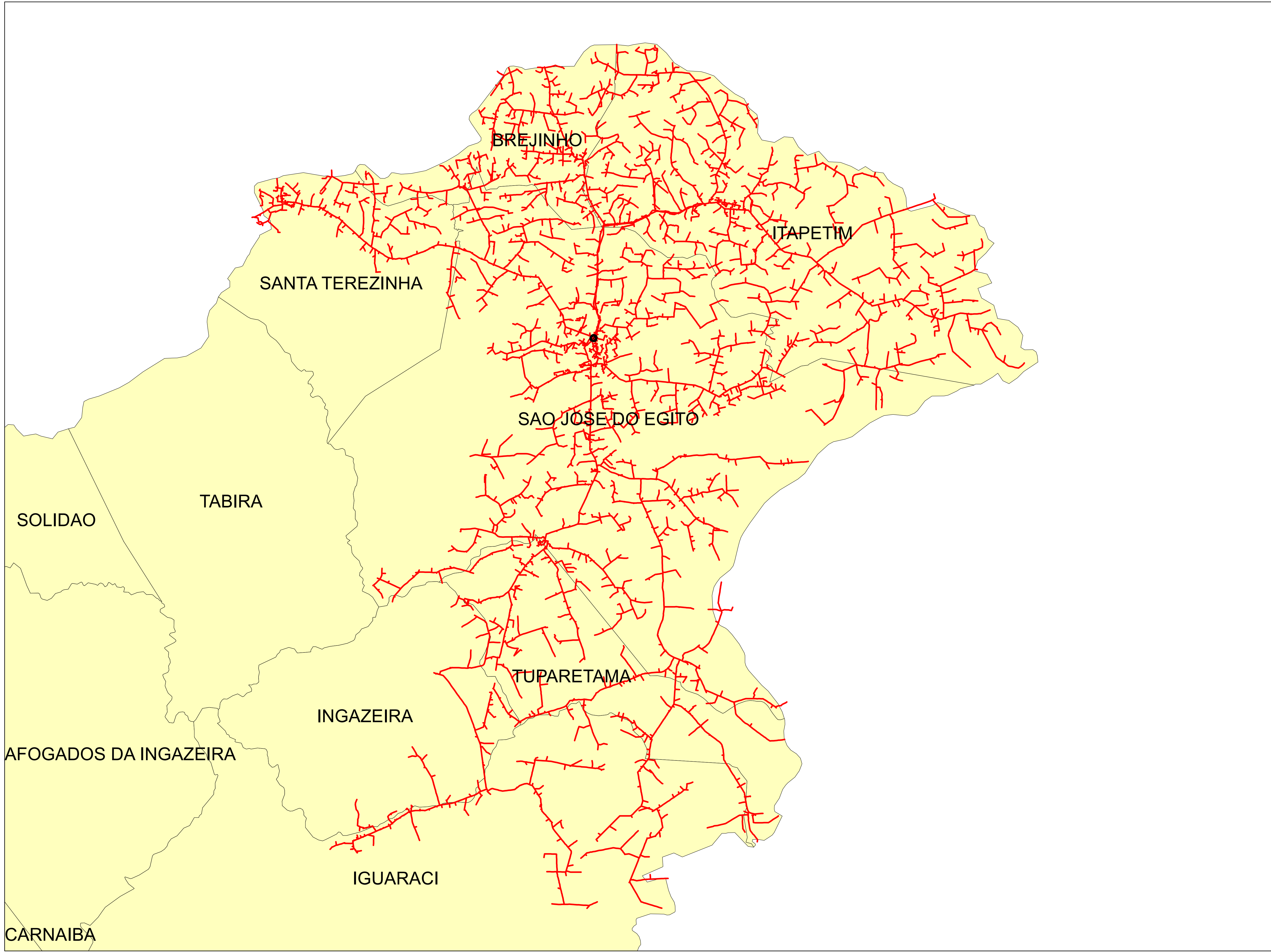

Legendas

- SUBESTAÇÃO
- ALIMENTADOR
- MUNICIPIO

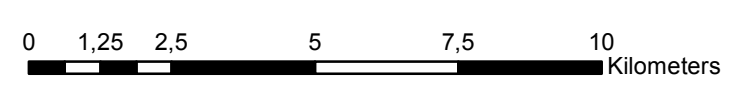

	Descrição:	
	CONJUNTO:	
	Elaborado por:	Setor:
Data:	RBBS	RBBS
28/07/2022	Fonte dos dados:	Escala:
	GSE	1:131.950

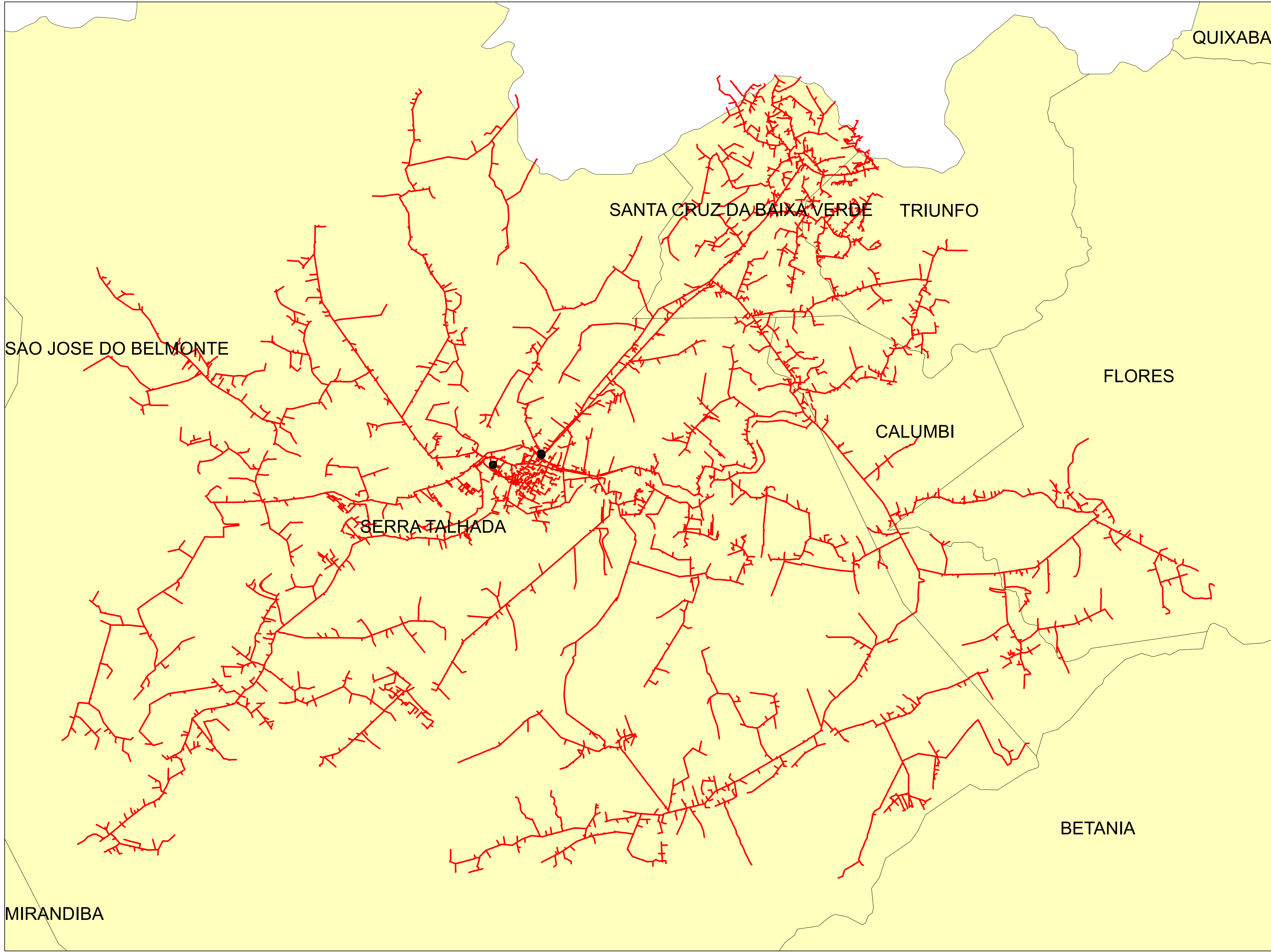

MIRANDIBA

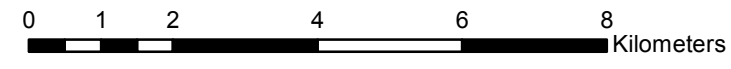

Legendas

- SUBESTAÇÃO
- ALIMENTADOR
- MUNICIPIO

	Descrição:	
	CONJUNTO:	
	Elaborado por:	Setor:
Data:	RBBS	RBBS
28/07/2022	Fonte dos dados:	Escala:
	GSE	1:104.610

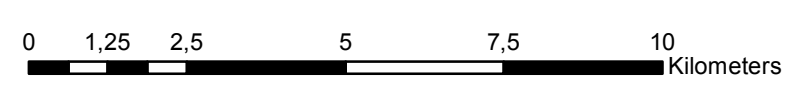
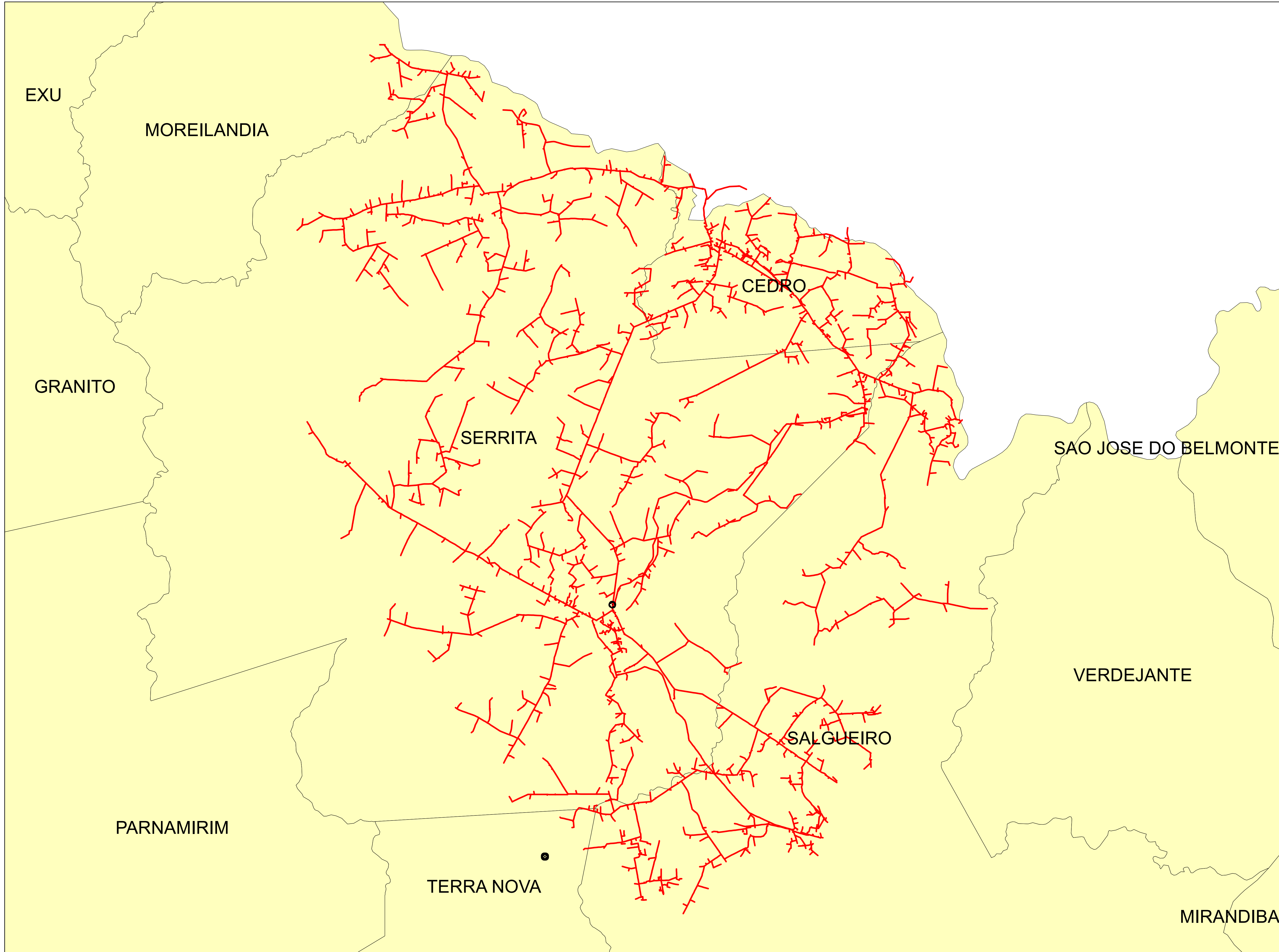

Legendas

- SUBESTAÇÃO
- ALIMENTADOR
- MUNICIPIO

	Descrição:	
	CONJUNTO:	
	Elaborado por:	Setor:
Data:	RBBS	RBBS
28/07/2022	Fonte dos dados:	Escala:
	GSE	1:119.270

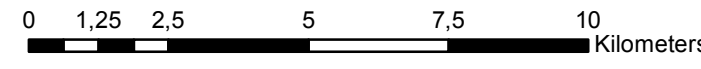
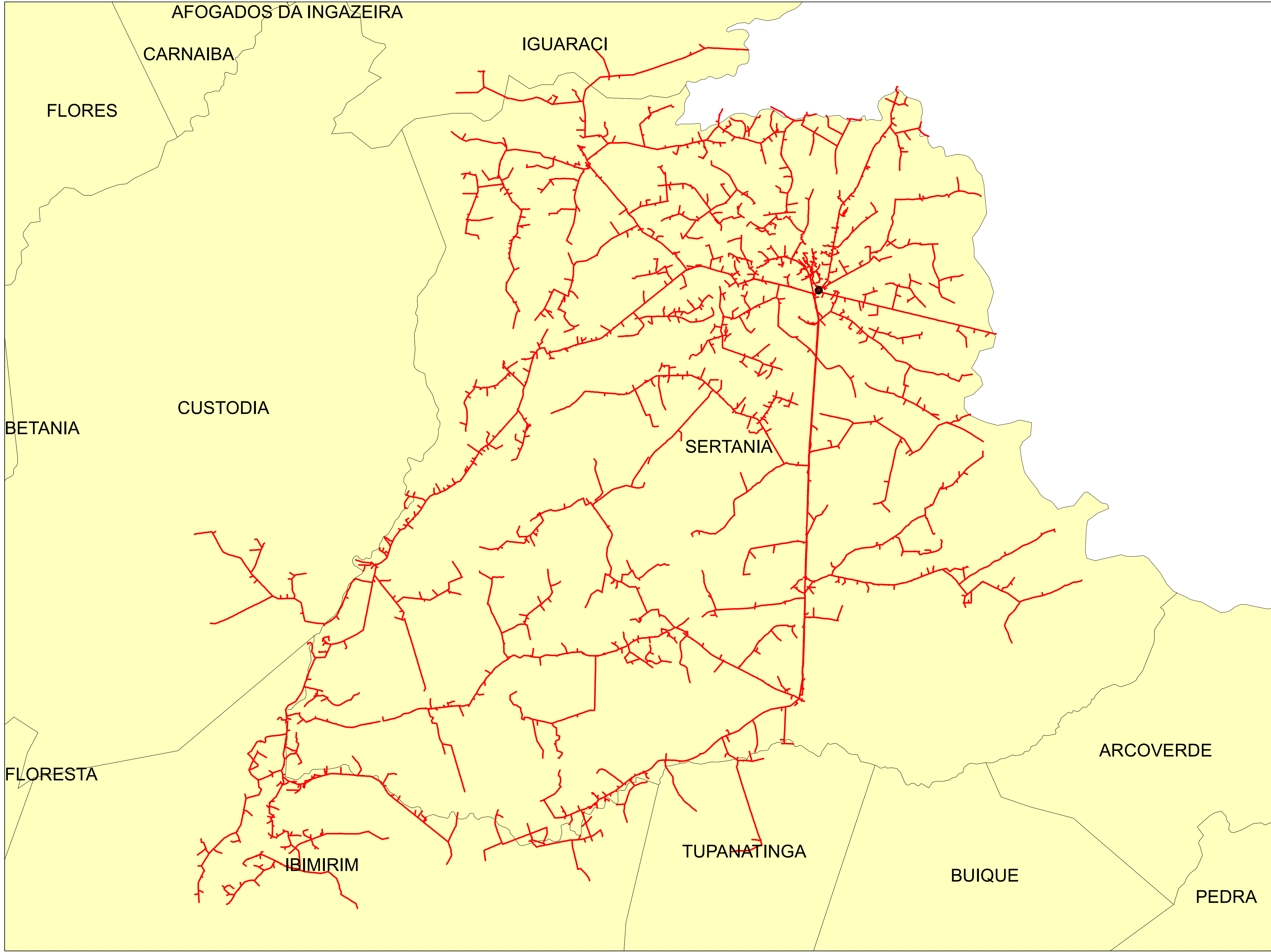

Legendas

- SUBESTAÇÃO
- ALIMENTADOR
- MUNICIPIO

	Descrição:	
	CONJUNTO:	
	Elaborado por:	Setor:
Data:	RBBS	RBBS
28/07/2022	Fonte dos dados:	Escala:
	GSE	1:135.040

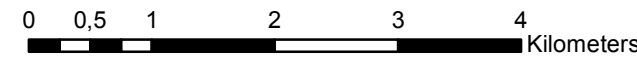
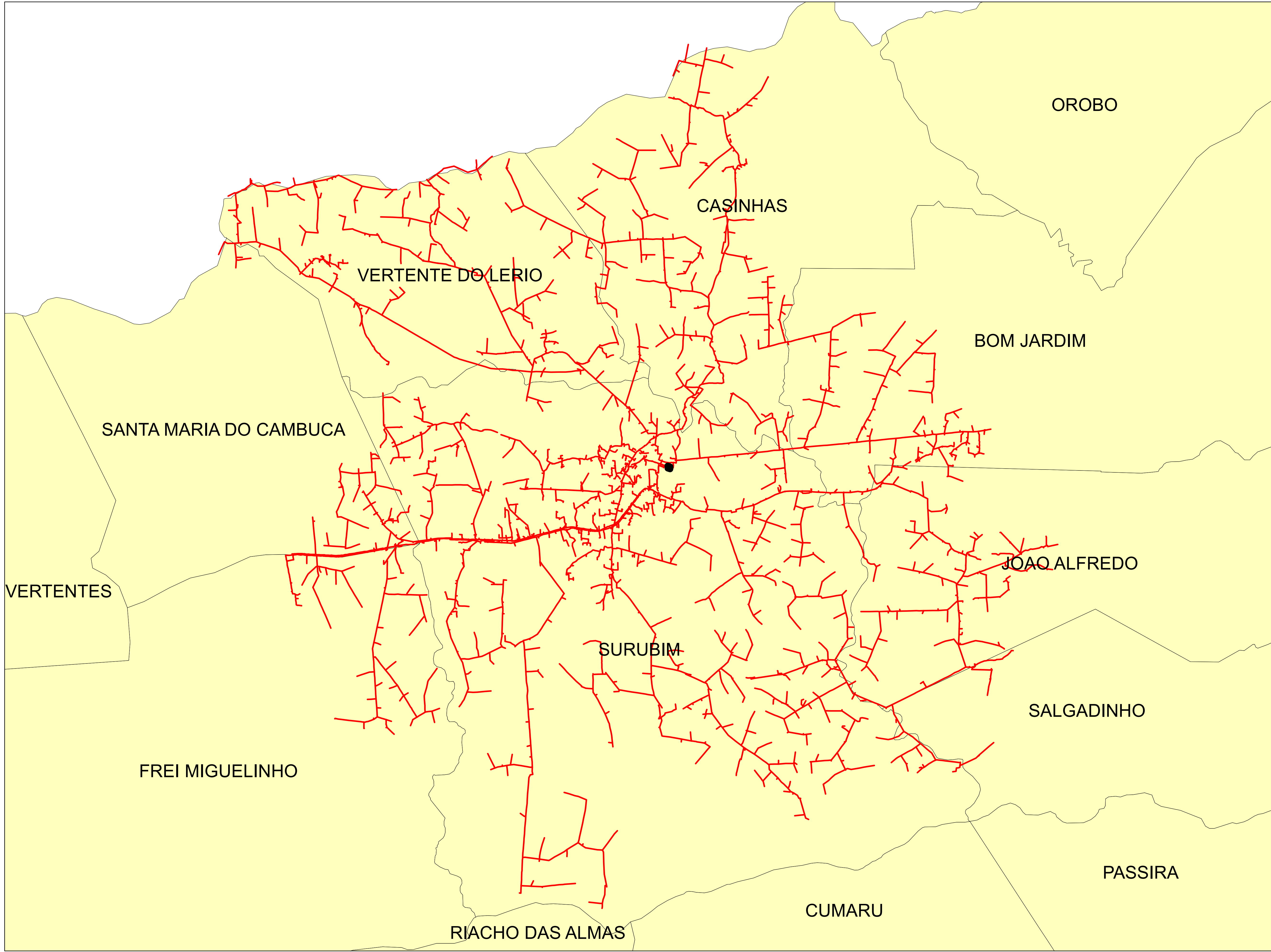

Legendas

- SUBESTAÇÃO
- ALIMENTADOR
- MUNICIPIO

	Descrição:	
	CONJUNTO:	
	Elaborado por:	Setor:
Data:	RBBS	RBBS
28/07/2022	Fonte dos dados:	Escala:
	GSE	1:61.410

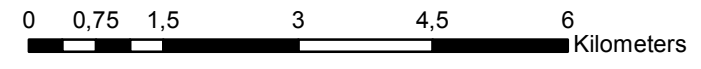
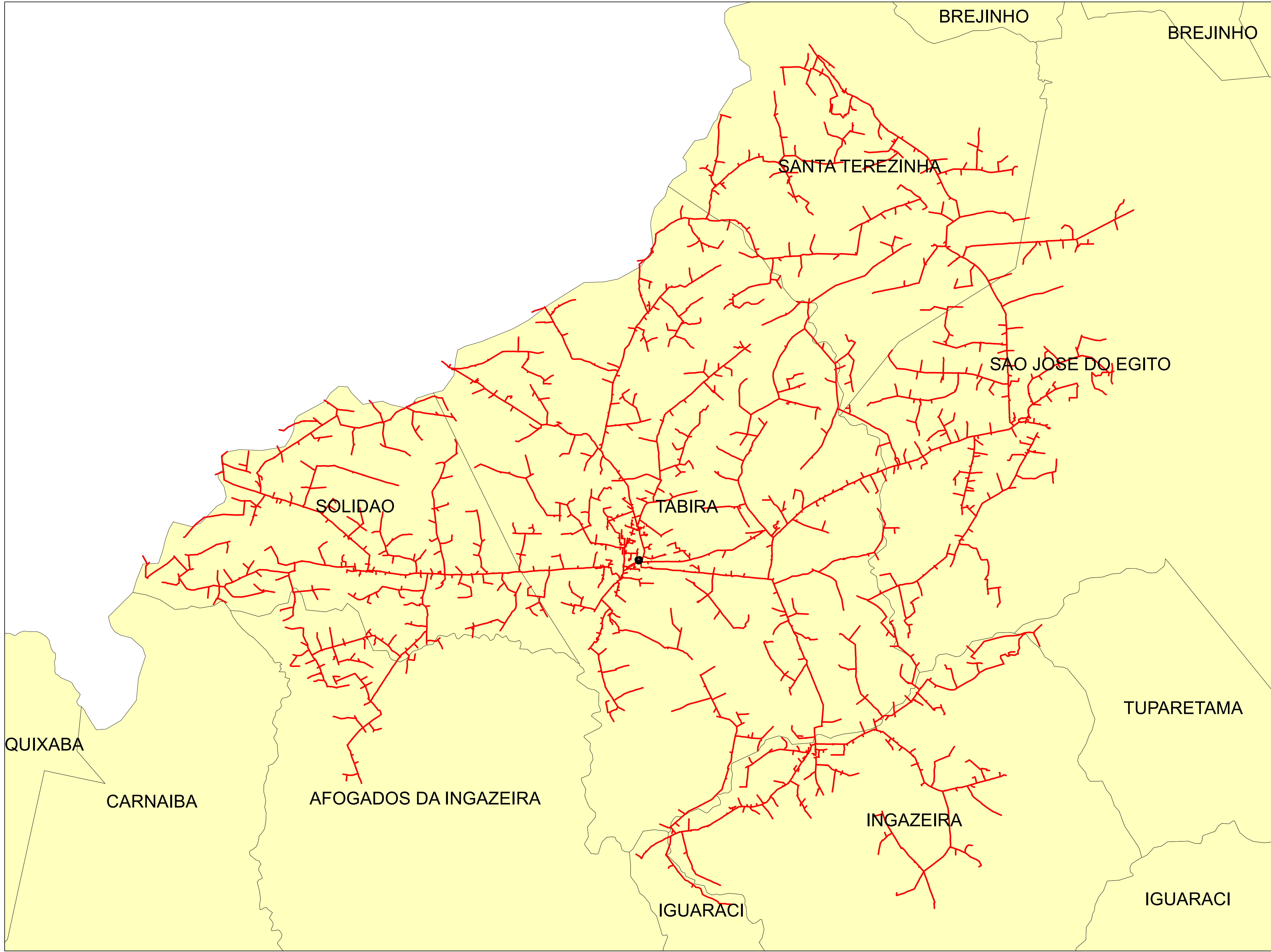

Legendas

- SUBESTAÇÃO
- ALIMENTADOR
- MUNICIPIO

	Descrição:	
	CONJUNTO:	
	Elaborado por:	Setor:
Data:	RBBS	RBBS
28/07/2022	Fonte dos dados:	Escala:
	GSE	1:84.180

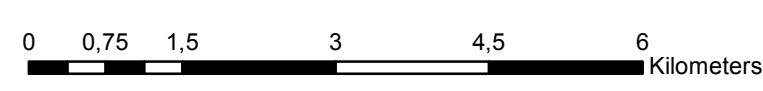
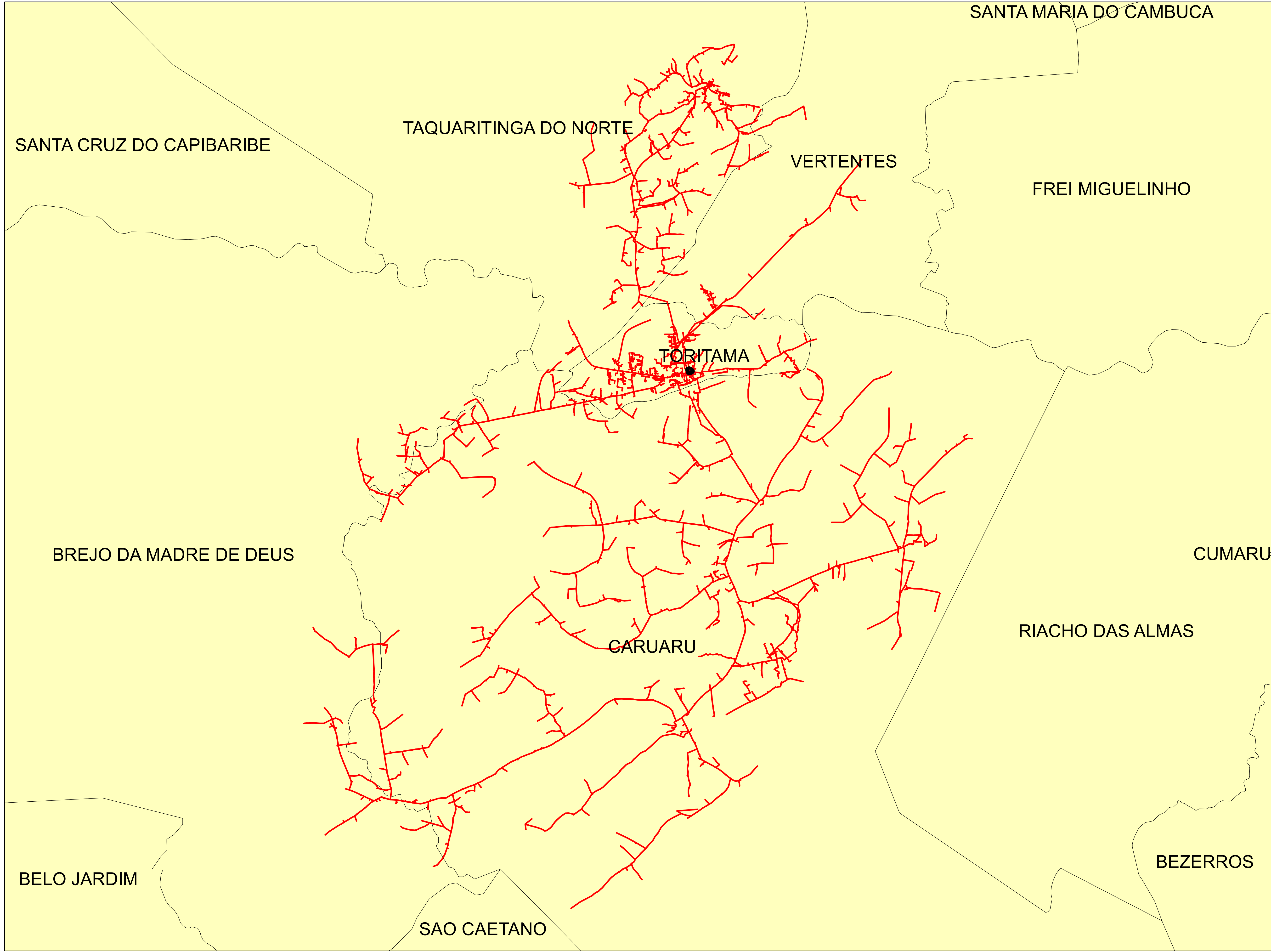

Legendas

- SUBESTAÇÃO
- ALIMENTADOR
- MUNICIPIO

	Descrição:	
	CONJUNTO:	
	Elaborado por:	Setor:
Data:	RBBS	RBBS
28/07/2022	Fonte dos dados:	Escala:
	GSE	1:73.850

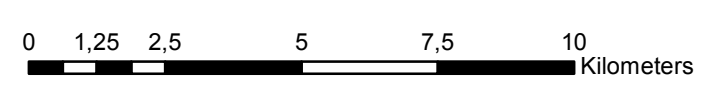
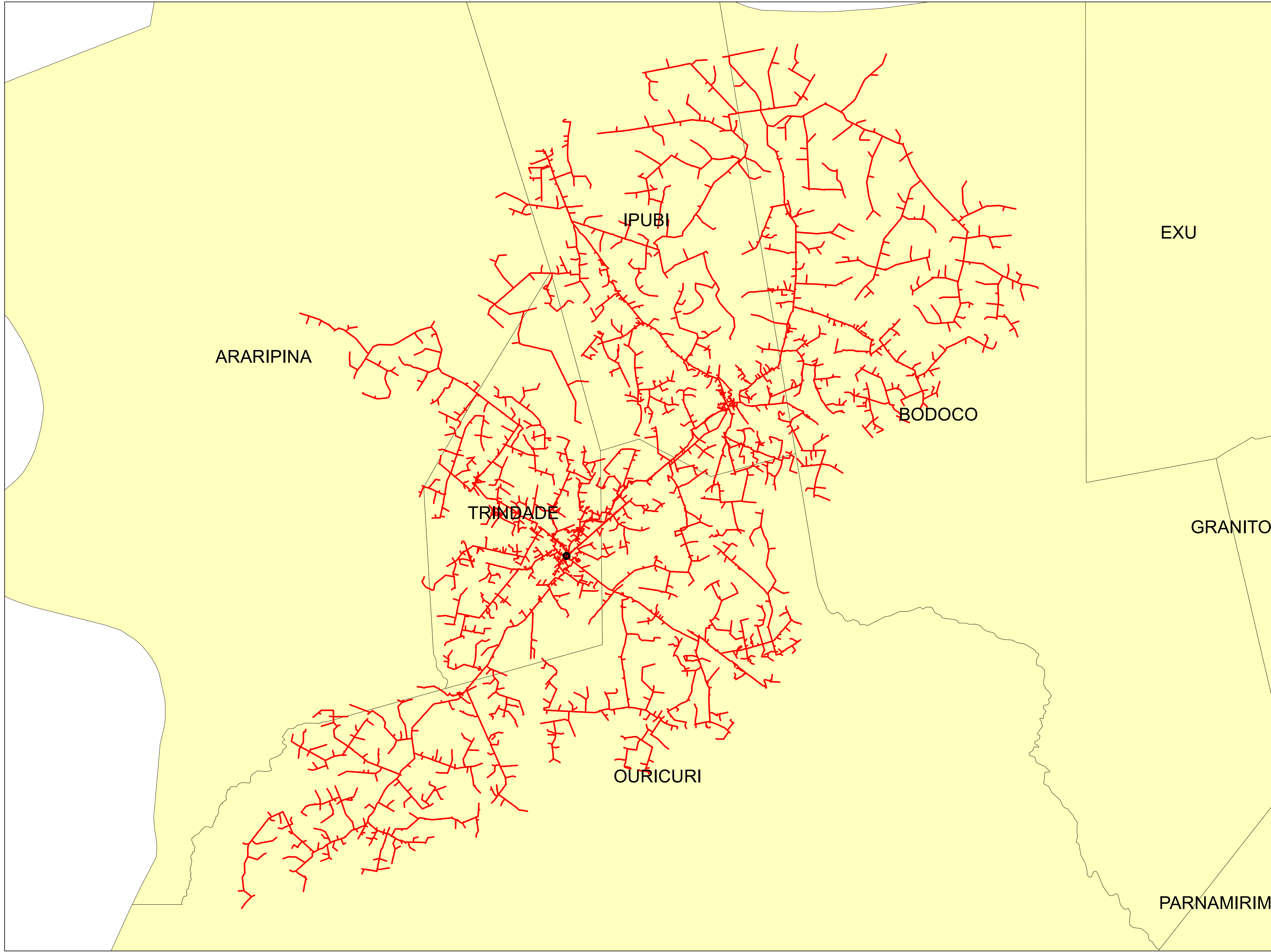

Legendas

- SUBESTAÇÃO
- ALIMENTADOR
- MUNICIPIO

	Descrição:	
	CONJUNTO:	
	Elaborado por:	Setor:
Data:	RBBS	RBBS
28/07/2022	Fonte dos dados:	Escala:
	GSE	1:138.600

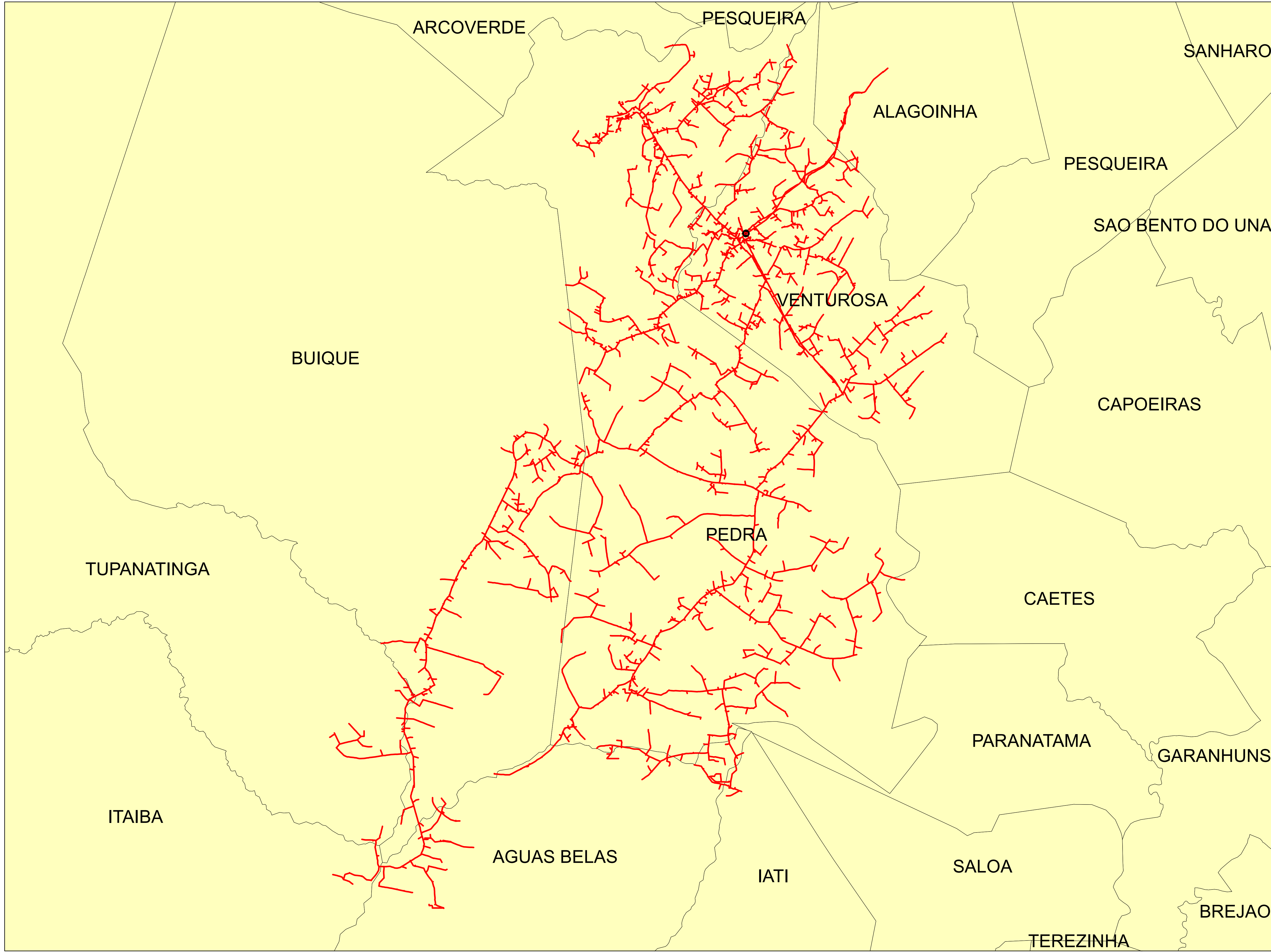

Legendas

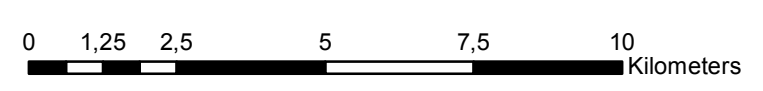

- SUBESTAÇÃO
- ALIMENTADOR
- MUNICIPIO

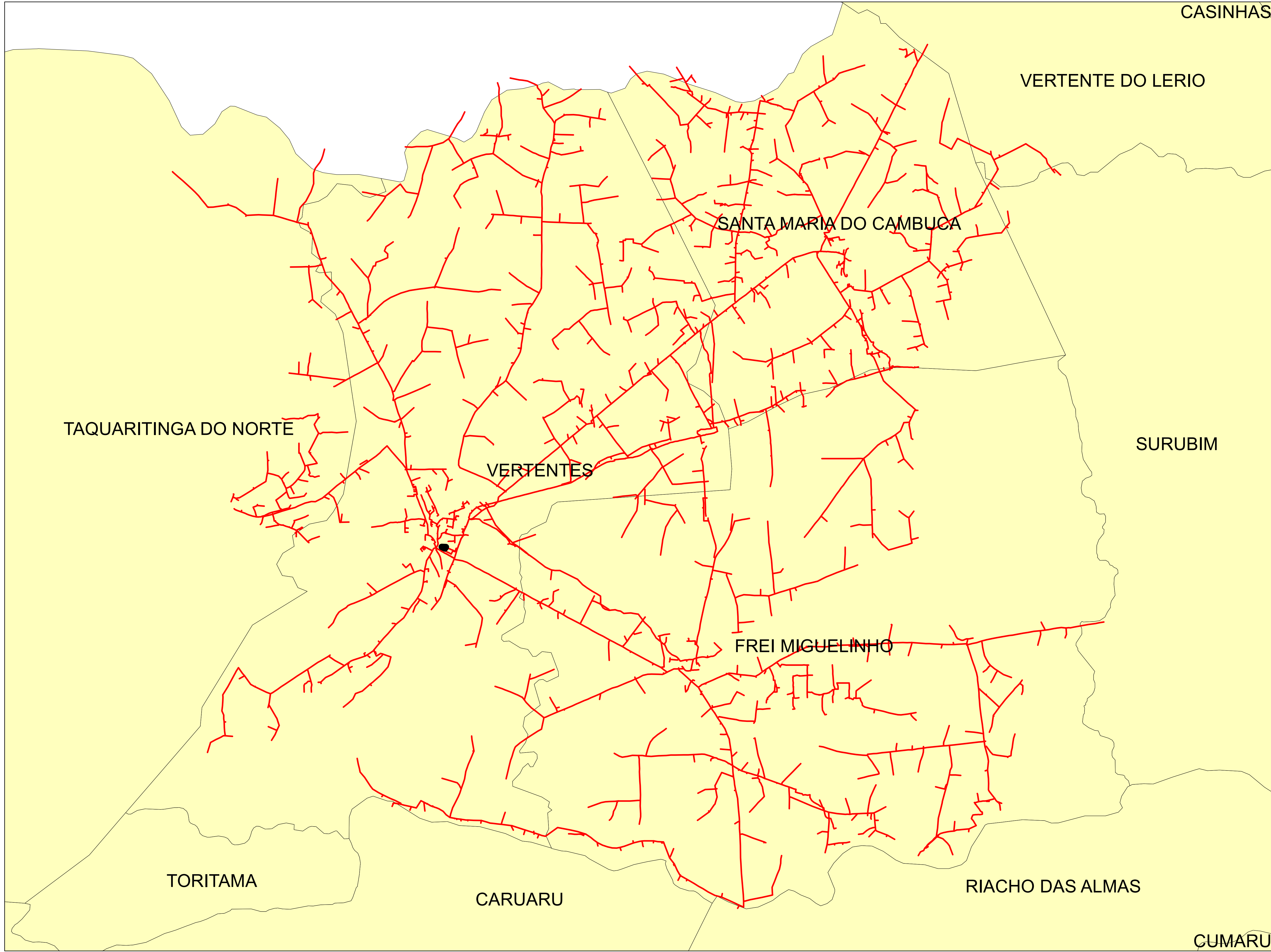

	Descrição:	
	CONJUNTO:	
	Elaborado por:	Setor:
Data:	RBBS	RBBS
28/07/2022	Fonte dos dados:	Escala:
	GSE	1:127.410



Legendas

-  SUBESTAÇÃO
-  ALIMENTADOR
-  MUNICIPIO

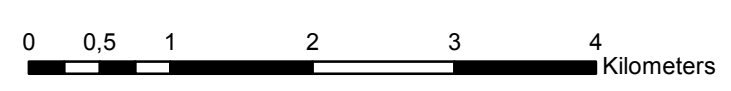

	Descrição:	
	CONJUNTO:	
	Elaborado por:	Setor:
Data:	RBBS	RBBS
28/07/2022	Fonte dos dados:	Escala:
	GSE	1:53.280

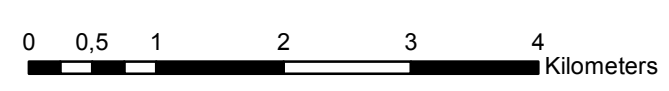
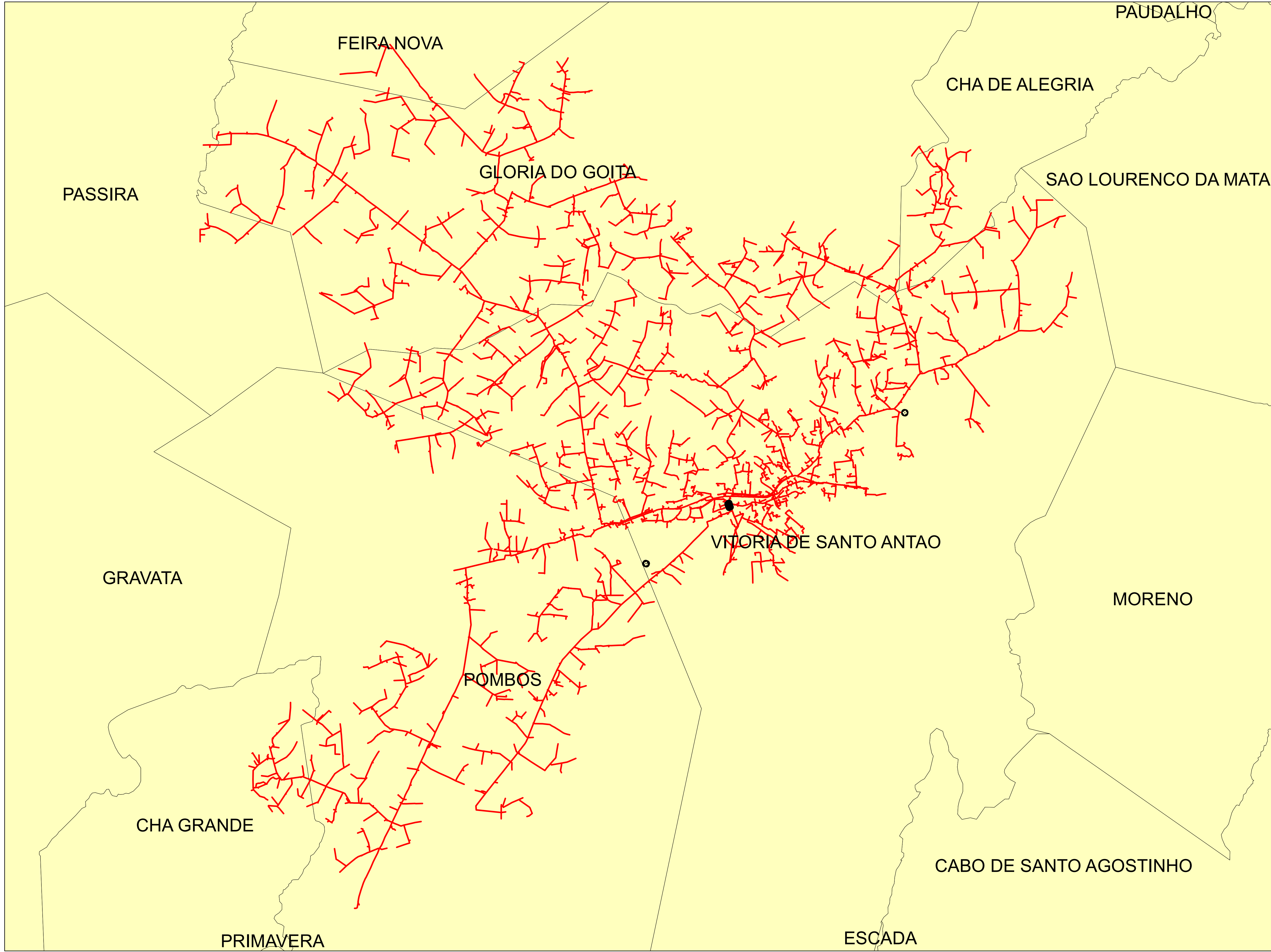

Legendas

- SUBESTAÇÃO
- ALIMENTADOR
- MUNICIPIO

	Descrição:	
	CONJUNTO:	
	Elaborado por:	Setor:
Data:	RBBS	RBBS
28/07/2022	Fonte dos dados:	Escala:
	GSE	1:59.310

Anexo III – Diagramas Unifilares das Regionais

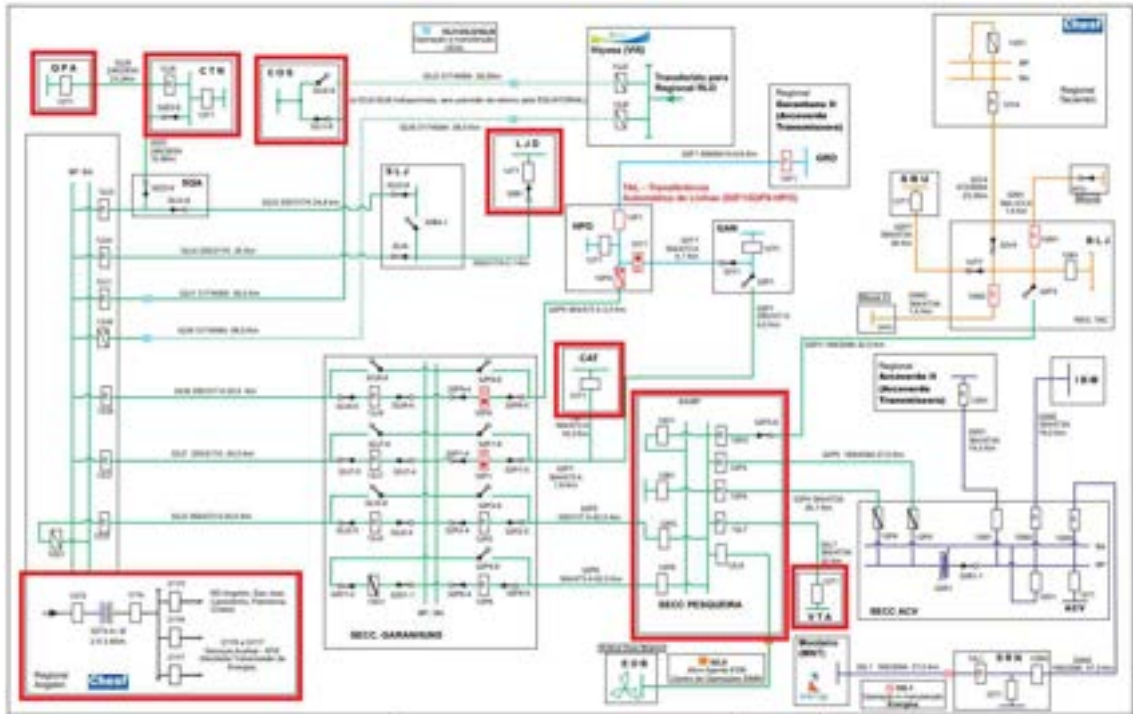

Regional Angelim

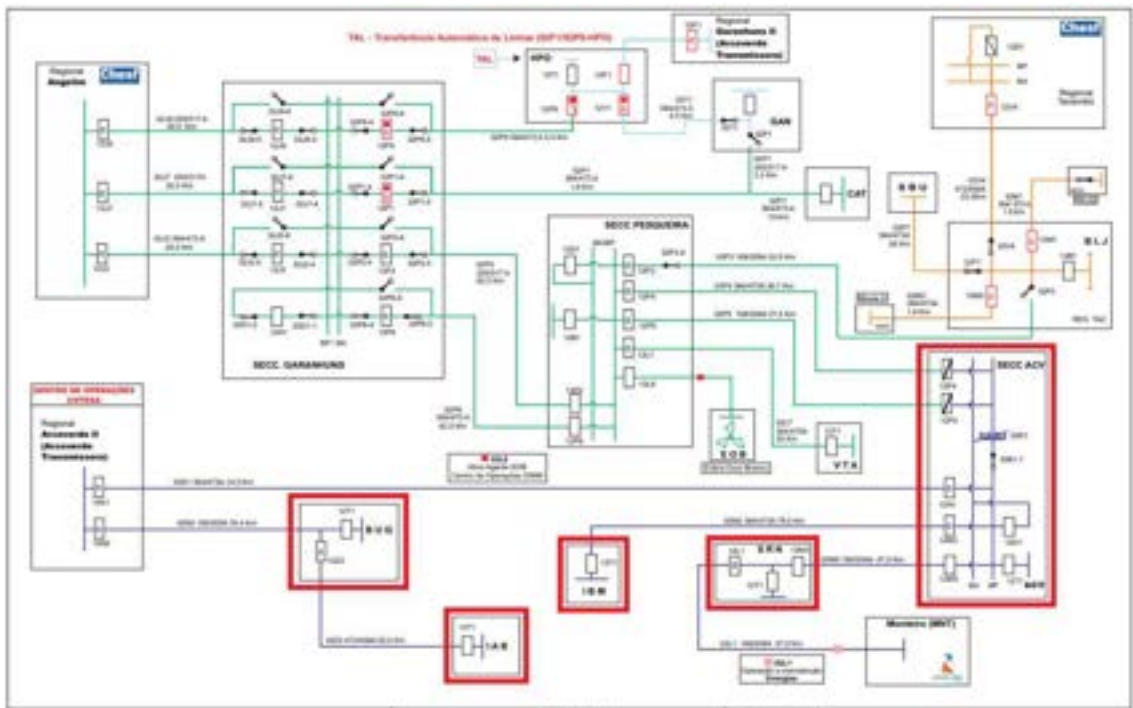

Regional Arcoverde II

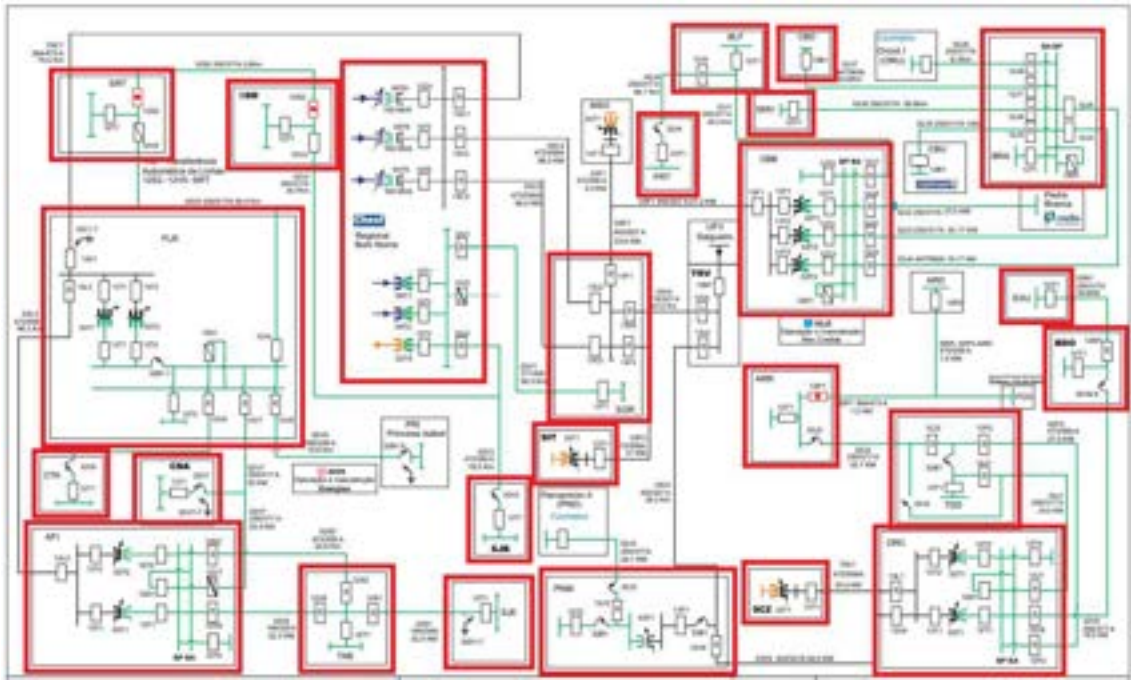

Regional Bom Nome

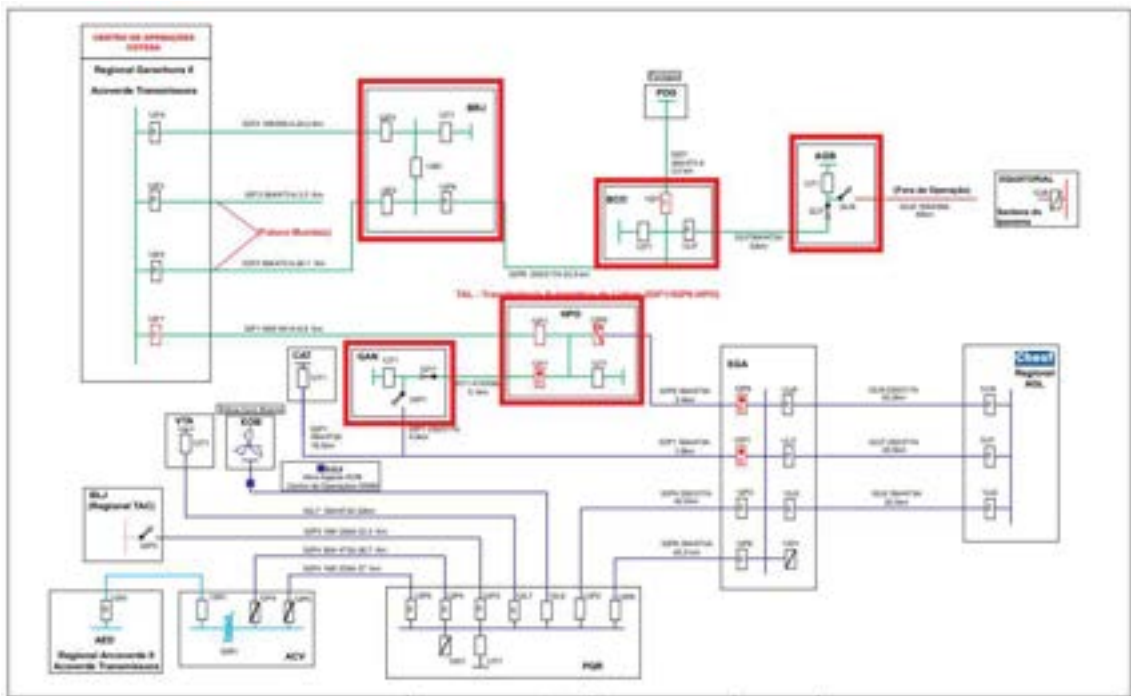

Regional Garanhuns II

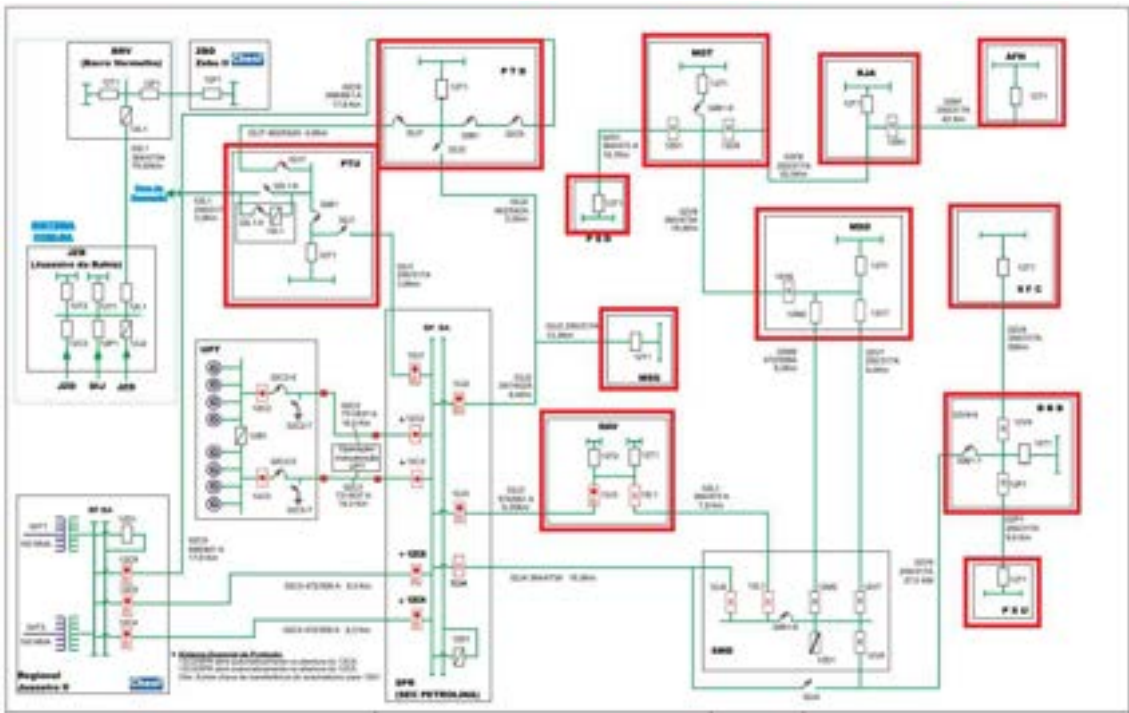

Regional Juazeiro II

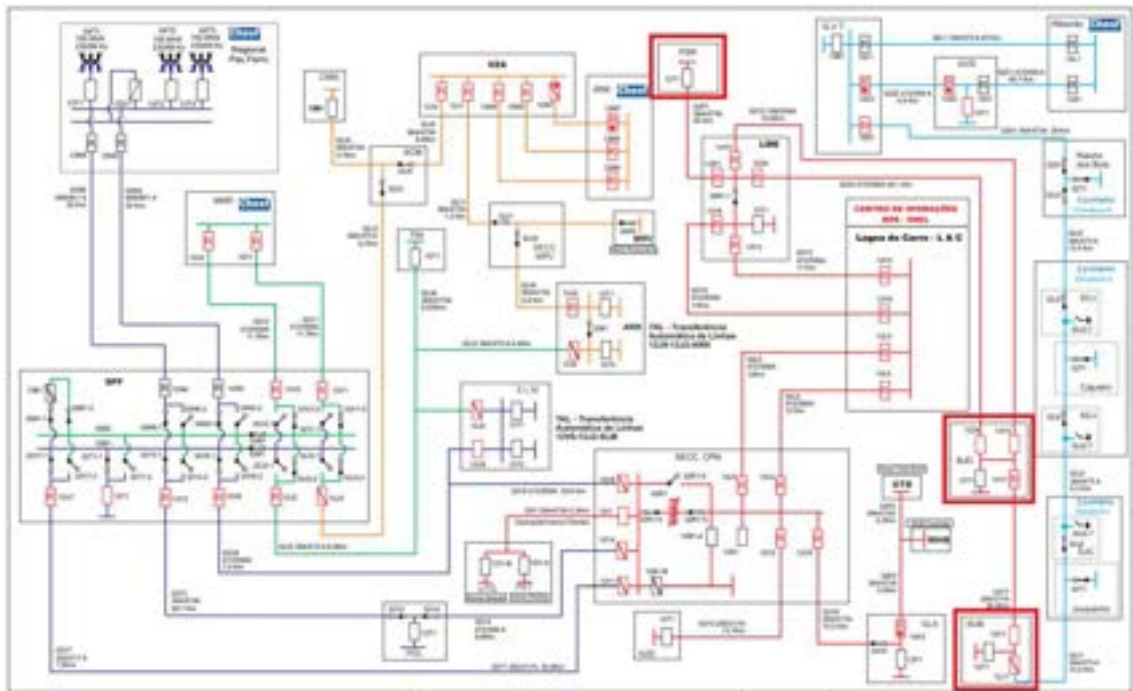

Regional Lagoa do Carro

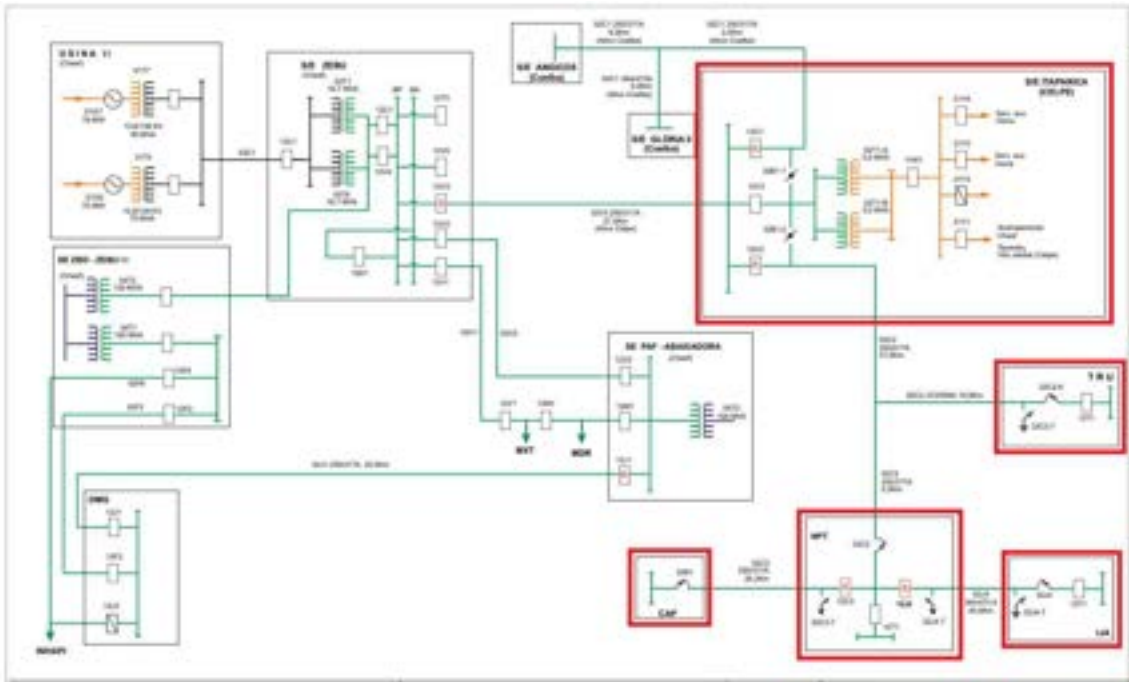

Regional Paulo Afonso

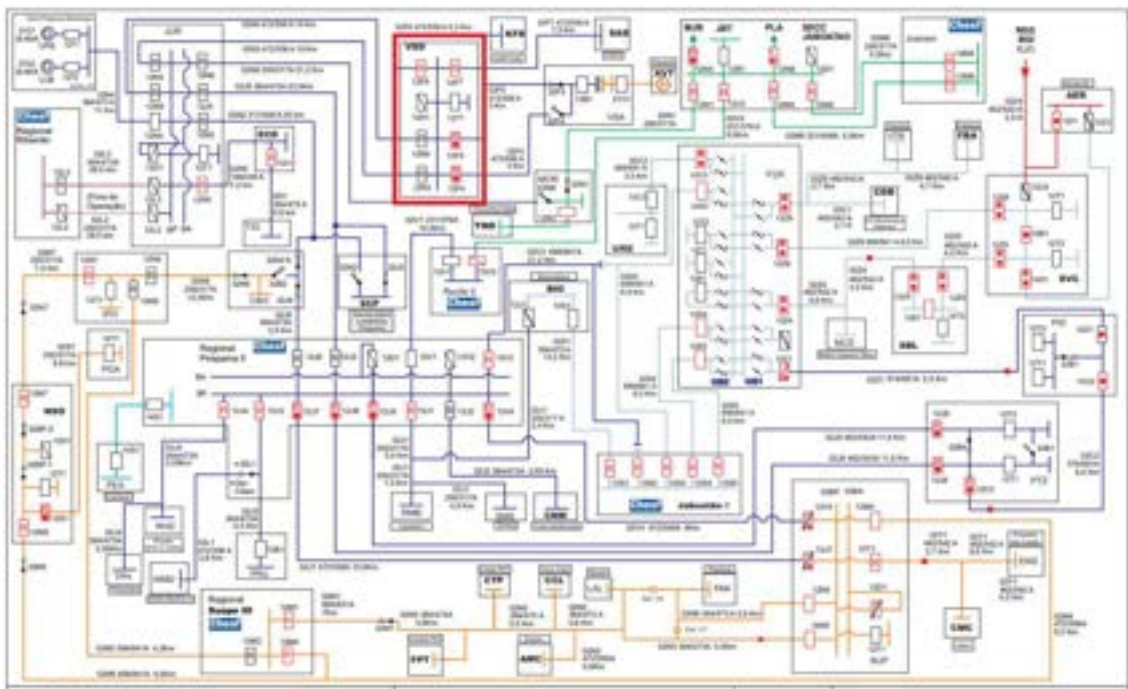

Regional Pirapama II

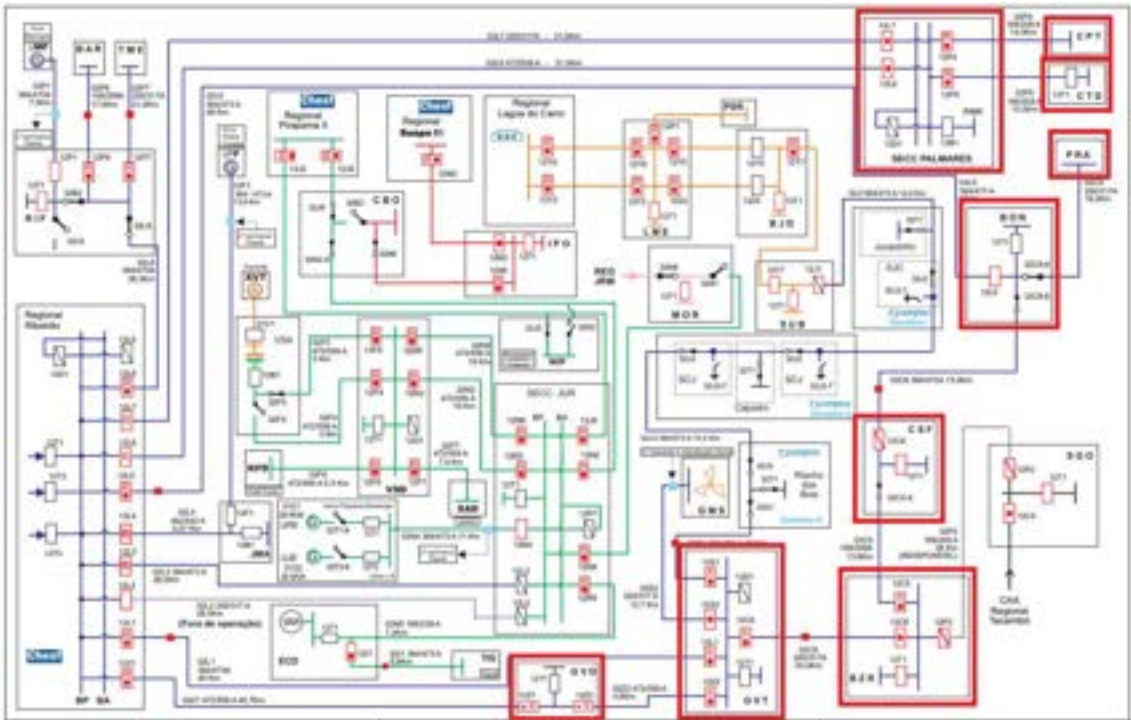

Regional Ribeirão

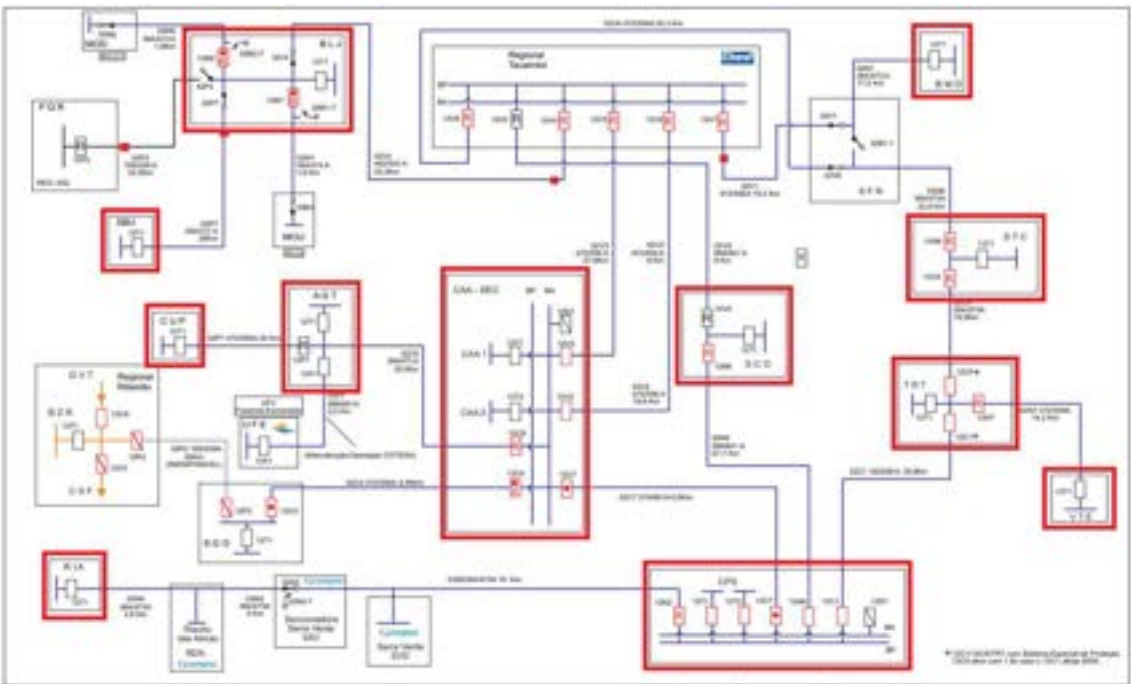

Regional Tacaimbó

Anexo IV – Lista de interrupções expurgadas

NÚMERO ORDEM INTERRUPTÃO	MUNICIPIO	INÍCIO INTERRUPTÃO	FIM INTERRUPTÃO	CONJUNTO	FATO GERADOR
17889627_ 16827529	CARNAIBA	08/11/2022 06:17	08/11/2022 08:02	CARNAIBA	INTERNO - NAO PROGRAMADA - MEIO AMBIENTE - VENTO
17880326_ 16820620	CORRENTES	04/11/2022 05:12	05/11/2022 19:43	CORRENTES	INTERNO - NAO PROGRAMADA - MEIO AMBIENTE - VENTO
17885392_ 16821282	CARUARU	06/11/2022 02:54	06/11/2022 07:10	CAMPUS	INTERNO - NAO PROGRAMADA - MEIO AMBIENTE - DESCARGA ATMOSFERICA
17880900_ 16821833	CARUARU	04/11/2022 09:30	06/11/2022 16:01	CAMPUS	INTERNO - NAO PROGRAMADA - MEIO AMBIENTE - DESCARGA ATMOSFERICA
17884439_ 16825095	SAO JOAQUIM DO MONTE	05/11/2022 15:38	07/11/2022 18:00	CAMOCIM DE SAO FELIX	INTERNO - NAO PROGRAMADA - MEIO AMBIENTE - DESCARGA ATMOSFERICA
17887929_ 16825356	CANHOTINHO	07/11/2022 08:48	08/11/2022 05:00	ANGELIM	INTERNO - NAO PROGRAMADA - MEIO AMBIENTE - VENTO
17881027_ 16817209	PETROLINA	04/11/2022 10:13	04/11/2022 11:15	DOM AVELAR	INTERNO - NAO PROGRAMADA - MEIO AMBIENTE - QUEIMA OU INCENDIO
17878666_ 16820162	PETROLINA	03/11/2022 07:11	03/11/2022 10:18	DOM AVELAR	INTERNO - NAO PROGRAMADA - MEIO AMBIENTE - DESCARGA ATMOSFERICA
17880259_ 16816573	PETROLINA	04/11/2022 00:18	04/11/2022 00:23	PETROLINA I	INTERNO - NAO PROGRAMADA - MEIO AMBIENTE - VENTO
17881063_ 16819507	EXU	04/11/2022 10:16	05/11/2022 10:22	EXU	INTERNO - NAO PROGRAMADA - MEIO AMBIENTE - DESCARGA ATMOSFERICA
17882716_ 16820252	EXU	04/11/2022 19:56	09/11/2022 12:30	EXU	INTERNO - NAO PROGRAMADA - MEIO AMBIENTE - DESCARGA ATMOSFERICA
17880822_ 16817964	MOREILANDIA	04/11/2022 09:04	04/11/2022 15:32	EXU	INTERNO - NAO PROGRAMADA - MEIO AMBIENTE - DESCARGA ATMOSFERICA
17883155_ 16892814	MOREILANDIA	05/11/2022 06:15	05/11/2022 09:25	EXU	INTERNO - NAO PROGRAMADA - MEIO AMBIENTE - DESCARGA ATMOSFERICA
17878921_ 16815707	TRIUNFO	03/11/2022 09:34	03/11/2022 12:37	FLORES	INTERNO - NAO PROGRAMADA - MEIO AMBIENTE - ARVORE OU VEGETACAO
17878867_ 16817788	SERRA TALHADA	03/11/2022 08:59	03/11/2022 14:15	FLORESTA	INTERNO - NAO PROGRAMADA - MEIO AMBIENTE - ANIMAIS
17882042_ 16835836	CARNAUBEIRA DA PENHA	04/11/2022 15:58	04/11/2022 18:35	FLORESTA	INTERNO - NAO PROGRAMADA - MEIO AMBIENTE - VENTO
17880354_ 16817186	CARNAUBEIRA DA PENHA	04/11/2022 05:42	04/11/2022 11:35	FLORESTA	INTERNO - NAO PROGRAMADA - MEIO AMBIENTE - DESCARGA ATMOSFERICA

17878630_ 16828735	SERRA TALHADA	03/11/2022 06:42	03/11/2022 08:56	FLORESTA	INTERNO - NAO PROGRAMADA - MEIO AMBIENTE - VENTO
17884013_ 16820119	FLORESTA	05/11/2022 12:11	05/11/2022 16:45	FLORESTA	INTERNO - NAO PROGRAMADA - MEIO AMBIENTE - VENTO
17886672_ 16821801	GARANHUNS	06/11/2022 13:56	06/11/2022 16:01	GARANHUNS	INTERNO - NAO PROGRAMADA - MEIO AMBIENTE - ARVORE OU VEGETACAO
17881198_ 16824040	CAETES	04/11/2022 11:02	04/11/2022 12:25	GARANHUNS	INTERNO - NAO PROGRAMADA - MEIO AMBIENTE - DESCARGA ATMOSFERICA
17882847_ 16818625	GRAVATA	04/11/2022 21:14	04/11/2022 23:10	GRAVATA II	INTERNO - NAO PROGRAMADA - MEIO AMBIENTE - VENTO
17881604_ 16838014	GRAVATA	04/11/2022 13:20	04/11/2022 15:50	GRAVATA II	INTERNO - NAO PROGRAMADA - MEIO AMBIENTE - VENTO
17880333_ 16816694	MANARI	04/11/2022 05:25	04/11/2022 08:28	AGUAS BELAS	INTERNO - NAO PROGRAMADA - MEIO AMBIENTE - ANIMAIS
17879215_ 16816914	ITAIBA	03/11/2022 11:30	03/11/2022 15:30	AGUAS BELAS	INTERNO - NAO PROGRAMADA - MEIO AMBIENTE - ANIMAIS
17885125_ 16821461	ITAIBA	05/11/2022 20:53	06/11/2022 11:07	INAJA	INTERNO - NAO PROGRAMADA - MEIO AMBIENTE - ANIMAIS
17884045_ 16819947	MANARI	05/11/2022 12:30	05/11/2022 16:35	INAJA	INTERNO - NAO PROGRAMADA - MEIO AMBIENTE - DESCARGA ATMOSFERICA
17883850_ 16819862	ITAIBA	05/11/2022 10:41	05/11/2022 16:13	INAJA	INTERNO - NAO PROGRAMADA - MEIO AMBIENTE - DESCARGA ATMOSFERICA
17880263_ 16816829	INAJA	04/11/2022 00:14	04/11/2022 08:43	INAJA	INTERNO - NAO PROGRAMADA - MEIO AMBIENTE - VENTO
17880764_ 16817413	INAJA	04/11/2022 08:49	04/11/2022 11:08	INAJA	INTERNO - NAO PROGRAMADA - MEIO AMBIENTE - VENTO
17880584_ 16817899	MANARI	04/11/2022 07:50	06/11/2022 12:50	INAJA	INTERNO - NAO PROGRAMADA - MEIO AMBIENTE - ARVORE OU VEGETACAO
17880288_ 16816634	INAJA	04/11/2022 02:22	04/11/2022 05:45	INAJA	INTERNO - NAO PROGRAMADA - MEIO AMBIENTE - ARVORE OU VEGETACAO
17882424_ 16820922	JATOBA	04/11/2022 17:55	06/11/2022 04:55	ITAPARICA	INTERNO - NAO PROGRAMADA - MEIO AMBIENTE - VENTO
17884595_ 16820028	PETROLINA	05/11/2022 16:47	05/11/2022 17:48	MASSANGANO II	INTERNO - NAO PROGRAMADA - MEIO AMBIENTE - ANIMAIS
17880960_ 16816990	PETROLINA	04/11/2022 09:45	04/11/2022 09:54	MASSANGANO II	INTERNO - NAO PROGRAMADA - MEIO AMBIENTE - VENTO
17884420_ 16819990	PETROLINA	05/11/2022 15:36	05/11/2022 16:30	MASSANGANO II	INTERNO - NAO PROGRAMADA - MEIO AMBIENTE - ANIMAIS
17880305_ 16816674	PETROLINA	04/11/2022 04:03	04/11/2022 06:22	MASSANGANO II	INTERNO - NAO PROGRAMADA - MEIO AMBIENTE - VENTO
17879922_ 16816487	OURICURI	03/11/2022 18:22	03/11/2022 22:40	OURICURI	INTERNO - NAO PROGRAMADA - MEIO AMBIENTE - VENTO
17882120_ 16819313	PALMARES	04/11/2022 16:21	05/11/2022 06:30	PALMARES	INTERNO - NAO PROGRAMADA - MEIO AMBIENTE - VENTO
17881735_ 16818503	MARAIAL	04/11/2022 14:04	04/11/2022 21:30	PALMARES	INTERNO - NAO PROGRAMADA - MEIO AMBIENTE - VENTO

17889064_ 16826243	ALAGOINHA	07/11/2022 16:58	08/11/2022 10:35	PESQUEIRA	INTERNO - NAO PROGRAMADA - MEIO AMBIENTE - DESCARGA ATMOSFERICA
17880562_ 16817549	PESQUEIRA	04/11/2022 09:19	04/11/2022 12:58	PESQUEIRA	INTERNO - NAO PROGRAMADA - MEIO AMBIENTE - ARVORE OU VEGETACAO
17884394_ 16820699	SAO JOAQUIM DO MONTE	05/11/2022 15:15	06/11/2022 08:50	CUPIRA	INTERNO - NAO PROGRAMADA - MEIO AMBIENTE - ARVORE OU VEGETACAO
17878930_ 16815614	PETROLINA	03/11/2022 09:30	03/11/2022 12:28	AFRANIO	INTERNO - NAO PROGRAMADA - MEIO AMBIENTE - VENTO
17884791_ 16821410	PETROLINA	05/11/2022 17:50	06/11/2022 11:43	AFRANIO	INTERNO - NAO PROGRAMADA - MEIO AMBIENTE - DESCARGA ATMOSFERICA
17883192_ 16819145	PETROLINA	05/11/2022 06:37	05/11/2022 09:20	AFRANIO	INTERNO - NAO PROGRAMADA - MEIO AMBIENTE - DESCARGA ATMOSFERICA
17883754_ 16849746	PETROLINA	05/11/2022 10:00	07/11/2022 10:43	AFRANIO	INTERNO - NAO PROGRAMADA - MEIO AMBIENTE - ANIMAIS
17878527_ 16814909	LAGOA GRANDE	03/11/2022 02:22	03/11/2022 02:28	BARRA DE BEBEDOURO	INTERNO - NAO PROGRAMADA - MEIO AMBIENTE - DESCARGA ATMOSFERICA
17878727_ 16815619	PETROLINA	03/11/2022 07:54	03/11/2022 11:27	BARRA DE BEBEDOURO	INTERNO - NAO PROGRAMADA - MEIO AMBIENTE - DESCARGA ATMOSFERICA
17885380_ 16820799	PETROLINA	06/11/2022 02:29	06/11/2022 04:22	PETROLINA II	INTERNO - NAO PROGRAMADA - MEIO AMBIENTE - ARVORE OU VEGETACAO
17882224_ 16830827	PETROLINA	04/11/2022 16:50	05/11/2022 11:00	PETROLINA II	INTERNO - NAO PROGRAMADA - MEIO AMBIENTE - VENTO
17881204_ 16817967	PETROLINA	04/11/2022 11:05	04/11/2022 12:09	PETROLINA I	INTERNO - NAO PROGRAMADA - MEIO AMBIENTE - VENTO
17885460_ 16821747	PANELAS	06/11/2022 05:00	06/11/2022 12:57	QUIPAPA	INTERNO - NAO PROGRAMADA - MEIO AMBIENTE - DESCARGA ATMOSFERICA
17879247_ 16816034	QUIPAPA	03/11/2022 11:49	03/11/2022 14:38	QUIPAPA	INTERNO - NAO PROGRAMADA - MEIO AMBIENTE - ARVORE OU VEGETACAO
17887820_ 16823219	QUIPAPA	07/11/2022 08:13	07/11/2022 10:18	QUIPAPA	INTERNO - NAO PROGRAMADA - MEIO AMBIENTE - VENTO
17886400_ 16844231	QUIPAPA	06/11/2022 11:09	07/11/2022 12:01	QUIPAPA	INTERNO - NAO PROGRAMADA - MEIO AMBIENTE - VENTO
17889685_ 16827286	QUIPAPA	08/11/2022 17:40	10/11/2022 18:32	QUIPAPA	INTERNO - NAO PROGRAMADA - MEIO AMBIENTE - ARVORE OU VEGETACAO
17883929_ 16824108	CARUARU	05/11/2022 11:33	05/11/2022 17:24	CAMPUS	INTERNO - NAO PROGRAMADA - MEIO AMBIENTE - DESCARGA ATMOSFERICA
17885656_ 16822348	BEZERROS	06/11/2022 06:36	06/11/2022 11:05	RIACHO DAS ALMAS	INTERNO - NAO PROGRAMADA - MEIO AMBIENTE - VENTO
17878986_ 16886706	PETROLINA	03/11/2022 09:50	03/11/2022 15:15	AFRANIO	INTERNO - NAO PROGRAMADA - MEIO AMBIENTE - DESCARGA ATMOSFERICA
17882812_ 16818944	SAO BENTO DO UNA	04/11/2022 20:46	05/11/2022 03:20	SAO BENTO DO UNA	INTERNO - NAO PROGRAMADA - MEIO AMBIENTE - VENTO

17887740_ 16823974	SAO BENTO DO UNA	07/11/2022 07:41	07/11/2022 12:50	SAO BENTO DO UNA	INTERNO - NAO PROGRAMADA - MEIO AMBIENTE - VENTO
17885270_ 16821834	SANTA CRUZ	05/11/2022 22:45	06/11/2022 13:43	SANTA CRUZ	INTERNO - NAO PROGRAMADA - MEIO AMBIENTE - VENTO
17880581_ 16817637	PARNAMIRIM	04/11/2022 07:48	04/11/2022 13:58	SANTA CRUZ	INTERNO - NAO PROGRAMADA - MEIO AMBIENTE - DESCARGA ATMOSFERICA
17879803_ 16818250	OURICURI	03/11/2022 17:25	04/11/2022 09:12	SANTA CRUZ	INTERNO - NAO PROGRAMADA - MEIO AMBIENTE - ANIMAIS
17884010_ 16820386	SANTA CRUZ	05/11/2022 12:09	05/11/2022 17:35	SANTA CRUZ	INTERNO - NAO PROGRAMADA - MEIO AMBIENTE - VENTO
17879893_ 16818677	SANTA FILOMENA	03/11/2022 18:12	04/11/2022 09:10	SANTA CRUZ	INTERNO - NAO PROGRAMADA - MEIO AMBIENTE - DESCARGA ATMOSFERICA
17886551_ 16821883	SANTA CRUZ	06/11/2022 12:43	06/11/2022 13:58	SANTA CRUZ	INTERNO - NAO PROGRAMADA - MEIO AMBIENTE - DESCARGA ATMOSFERICA
17886551_ 16821883	SANTA CRUZ	06/11/2022 12:43	06/11/2022 13:20	SANTA CRUZ	INTERNO - NAO PROGRAMADA - MEIO AMBIENTE - DESCARGA ATMOSFERICA
17884967_ 16824547	SANTA CRUZ	05/11/2022 19:02	05/11/2022 23:10	SANTA CRUZ	INTERNO - NAO PROGRAMADA - MEIO AMBIENTE - VENTO
17883157_ 16819516	SANTA CRUZ	05/11/2022 06:15	05/11/2022 14:11	SANTA CRUZ	INTERNO - NAO PROGRAMADA - MEIO AMBIENTE - VENTO
17883158_ 16825341	SANTA FILOMENA	05/11/2022 06:17	05/11/2022 11:37	SANTA CRUZ	INTERNO - NAO PROGRAMADA - MEIO AMBIENTE - DESCARGA ATMOSFERICA
17880246_ 16816724	SANTA FILOMENA	04/11/2022 00:43	04/11/2022 05:03	SANTA CRUZ	INTERNO - NAO PROGRAMADA - MEIO AMBIENTE - DESCARGA ATMOSFERICA
17881752_ 16819558	SANTA CRUZ	04/11/2022 14:11	05/11/2022 13:16	SANTA CRUZ	INTERNO - NAO PROGRAMADA - MEIO AMBIENTE - VENTO
17888170_ 16825084	DORMENTES	07/11/2022 10:12	07/11/2022 22:15	SANTA CRUZ	INTERNO - NAO PROGRAMADA - MEIO AMBIENTE - ANIMAIS
17882111_ 16837162	SANTA FILOMENA	04/11/2022 16:20	05/11/2022 09:42	SANTA CRUZ	INTERNO - NAO PROGRAMADA - MEIO AMBIENTE - DESCARGA ATMOSFERICA
17883293_ 16819680	SANTA CRUZ	05/11/2022 07:19	05/11/2022 14:16	SANTA CRUZ	INTERNO - NAO PROGRAMADA - MEIO AMBIENTE - DESCARGA ATMOSFERICA
17880107_ 16819309	DORMENTES	03/11/2022 20:25	05/11/2022 09:20	SANTA CRUZ	INTERNO - NAO PROGRAMADA - MEIO AMBIENTE - DESCARGA ATMOSFERICA
17880890_ 16830866	SANTA CRUZ	04/11/2022 09:25	04/11/2022 10:24	SANTA CRUZ	INTERNO - NAO PROGRAMADA - MEIO AMBIENTE - VENTO
17887385_ 16830932	SANTA MARIA DA BOA VISTA	06/11/2022 21:19	07/11/2022 02:08	SANTA MARIA DA BOA VISTA	INTERNO - NAO PROGRAMADA - MEIO AMBIENTE - VENTO
17879321_ 16831080	SALGUEIRO	03/11/2022 12:36	03/11/2022 15:45	SALGUEIRO	INTERNO - NAO PROGRAMADA - MEIO AMBIENTE - DESCARGA ATMOSFERICA
17880453_ 16817254	SERRITA	04/11/2022 06:58	04/11/2022 09:53	SERRITA	INTERNO - NAO PROGRAMADA - MEIO AMBIENTE - VENTO
17880645_ 16817422	SERRITA	04/11/2022 08:16	04/11/2022 12:10	SERRITA	INTERNO - NAO PROGRAMADA - MEIO AMBIENTE - VENTO

17878899_ 16815601	SERRITA	03/11/2022 09:19	03/11/2022 11:08	SERRITA	INTERNO - NAO PROGRAMADA - MEIO AMBIENTE - VENTO
17879577_ 16816242	SERRITA	03/11/2022 15:39	03/11/2022 18:50	SERRITA	INTERNO - NAO PROGRAMADA - MEIO AMBIENTE - VENTO
17883210_ 16836298	SERRITA	05/11/2022 06:47	05/11/2022 14:07	SERRITA	INTERNO - NAO PROGRAMADA - MEIO AMBIENTE - VENTO
17881573_ 16818147	SERRITA	04/11/2022 13:04	04/11/2022 16:26	SERRITA	INTERNO - NAO PROGRAMADA - MEIO AMBIENTE - DESCARGA ATMOSFERICA
17882503_ 16818561	BREJINHO	04/11/2022 18:26	04/11/2022 22:21	SAO JOSE DO EGITO	INTERNO - NAO PROGRAMADA - MEIO AMBIENTE - ARVORE OU VEGETACAO
17887111_ 16825198	ITAPETIM	06/11/2022 18:01	07/11/2022 18:10	SAO JOSE DO EGITO	INTERNO - NAO PROGRAMADA - MEIO AMBIENTE - DESCARGA ATMOSFERICA
17889641_ 16827535	ITAPETIM	08/11/2022 06:42	08/11/2022 10:14	SAO JOSE DO EGITO	INTERNO - NAO PROGRAMADA - MEIO AMBIENTE - VENTO
17878557_ 16828750	SAO JOSE DO EGITO	03/11/2022 05:04	03/11/2022 07:59	SAO JOSE DO EGITO	INTERNO - NAO PROGRAMADA - MEIO AMBIENTE - VENTO
17879308_ 16816581	CUSTODIA	03/11/2022 12:30	03/11/2022 18:55	SERTANIA	INTERNO - NAO PROGRAMADA - MEIO AMBIENTE - ANIMAIS
17884296_ 16820467	SERTANIA	05/11/2022 14:26	05/11/2022 20:43	SERTANIA	INTERNO - NAO PROGRAMADA - MEIO AMBIENTE - DESCARGA ATMOSFERICA
17881250_ 16818846	SERTANIA	04/11/2022 11:18	04/11/2022 16:00	ARCOVERDE	INTERNO - NAO PROGRAMADA - MEIO AMBIENTE - DESCARGA ATMOSFERICA
17882294_ 16818683	TRIUNFO	04/11/2022 17:13	05/11/2022 00:00	SERRA TALHADA	INTERNO - NAO PROGRAMADA - MEIO AMBIENTE - ARVORE OU VEGETACAO
17881893_ 16826477	SANTA CRUZ DA BAIXA VERDE	04/11/2022 15:11	04/11/2022 20:50	SERRA TALHADA	INTERNO - NAO PROGRAMADA - MEIO AMBIENTE - ARVORE OU VEGETACAO
17886429_ 16821864	SANTA CRUZ DO CAPIBARIBE	06/11/2022 11:26	06/11/2022 14:36	SANTA CRUZ DO CAPIBARIBE	INTERNO - NAO PROGRAMADA - MEIO AMBIENTE - ARVORE OU VEGETACAO
17886931_ 16822602	TAQUARITINGA DO NORTE	06/11/2022 16:38	06/11/2022 22:55	SANTA CRUZ DO CAPIBARIBE	INTERNO - NAO PROGRAMADA - MEIO AMBIENTE - ARVORE OU VEGETACAO
17887457_ 16823119	SANTA CRUZ DO CAPIBARIBE	06/11/2022 22:48	07/11/2022 09:14	SANTA CRUZ DO CAPIBARIBE	INTERNO - NAO PROGRAMADA - MEIO AMBIENTE - DESCARGA ATMOSFERICA
17887590_ 16822996	SURUBIM	07/11/2022 05:43	07/11/2022 08:10	SURUBIM	INTERNO - NAO PROGRAMADA - MEIO AMBIENTE - VENTO
17884624_ 16821065	SURUBIM	05/11/2022 16:52	06/11/2022 08:45	SURUBIM	INTERNO - NAO PROGRAMADA - MEIO AMBIENTE - DESCARGA ATMOSFERICA
17881638_ 16818329	OURICURI	04/11/2022 13:33	04/11/2022 16:54	TRINDADE	INTERNO - NAO PROGRAMADA - MEIO AMBIENTE - DESCARGA ATMOSFERICA
17879827_ 16819082	TRINDADE	03/11/2022 17:36	06/11/2022 13:35	TRINDADE	INTERNO - NAO PROGRAMADA - MEIO AMBIENTE - DESCARGA ATMOSFERICA

17880930_ 16820224	TRINDADE	05/11/2022 13:45	06/11/2022 14:00	TRINDADE	INTERNO - NAO PROGRAMADA - MEIO AMBIENTE - DESCARGA ATMOSFERICA
17882119_ 16819619	BODOCO	05/11/2022 12:15	05/11/2022 13:20	TRINDADE	INTERNO - NAO PROGRAMADA - MEIO AMBIENTE - DESCARGA ATMOSFERICA
17886841_ 16823779	TAQUARITINGA DO NORTE	06/11/2022 15:40	07/11/2022 12:07	TORITAMA	INTERNO - NAO PROGRAMADA - MEIO AMBIENTE - DESCARGA ATMOSFERICA
17886453_ 16821687	TAQUARITINGA DO NORTE	06/11/2022 11:41	06/11/2022 14:00	TORITAMA	INTERNO - NAO PROGRAMADA - MEIO AMBIENTE - DESCARGA ATMOSFERICA
17881615_ 16820654	TAQUARITINGA DO NORTE	04/11/2022 13:26	06/11/2022 09:25	TORITAMA	INTERNO - NAO PROGRAMADA - MEIO AMBIENTE - ARVORE OU VEGETACAO
17882745_ 16819900	TORITAMA	04/11/2022 20:09	05/11/2022 09:45	TORITAMA	INTERNO - NAO PROGRAMADA - MEIO AMBIENTE - QUEIMA OU INCENDIO
17882745_ 16819899	TORITAMA	04/11/2022 20:09	05/11/2022 09:45	TORITAMA	INTERNO - NAO PROGRAMADA - MEIO AMBIENTE - QUEIMA OU INCENDIO
17879798_ 16816425	PEDRA	03/11/2022 17:20	03/11/2022 21:47	VENTUROSA	INTERNO - NAO PROGRAMADA - MEIO AMBIENTE - ARVORE OU VEGETACAO
17885524_ 16821996	AGUAS BELAS	06/11/2022 06:00	06/11/2022 16:04	VENTUROSA	INTERNO - NAO PROGRAMADA - MEIO AMBIENTE - ARVORE OU VEGETACAO
17879915_ 16823872	PEDRA	03/11/2022 18:18	04/11/2022 14:00	VENTUROSA	INTERNO - NAO PROGRAMADA - MEIO AMBIENTE - DESCARGA ATMOSFERICA
17882275_ 16823837	PEDRA	04/11/2022 17:11	04/11/2022 19:10	ARCOVERDE	INTERNO - NAO PROGRAMADA - MEIO AMBIENTE - ARVORE OU VEGETACAO
17883235_ 16823190	AFOGADOS DA INGAZEIRA	05/11/2022 06:59	05/11/2022 09:50	AFOGADOS DA INGAZEIRA	INTERNO - NAO PROGRAMADA - MEIO AMBIENTE - VENTO
17880479_ 16817439	INGAZEIRA	04/11/2022 07:13	04/11/2022 10:27	AFOGADOS DA INGAZEIRA	INTERNO - NAO PROGRAMADA - MEIO AMBIENTE - VENTO
17881846_ 16829535	AFRANIO	04/11/2022 14:43	05/11/2022 18:54	AFRANIO	INTERNO - NAO PROGRAMADA - MEIO AMBIENTE - ANIMAIS
17879322_ 16829460	AFRANIO	03/11/2022 12:36	03/11/2022 16:49	AFRANIO	INTERNO - NAO PROGRAMADA - MEIO AMBIENTE - VENTO
17879634_ 16819562	DORMENTES	03/11/2022 16:09	05/11/2022 13:36	AFRANIO	INTERNO - NAO PROGRAMADA - MEIO AMBIENTE - DESCARGA ATMOSFERICA
17887028_ 16822210	BUIQUE	06/11/2022 17:29	06/11/2022 18:45	AGUAS BELAS	INTERNO - NAO PROGRAMADA - MEIO AMBIENTE - DESCARGA ATMOSFERICA
17882291_ 16819896	PALMEIRINA	05/11/2022 04:46	05/11/2022 07:40	ANGELIM	INTERNO - NAO PROGRAMADA - MEIO AMBIENTE - DESCARGA ATMOSFERICA
17883334_ 16819150	AGRESTINA	05/11/2022 07:36	05/11/2022 09:10	AGRESTINA	INTERNO - NAO PROGRAMADA - MEIO AMBIENTE - DESCARGA ATMOSFERICA

17883925_ 16826492	ALTINHO	08/11/2022 08:15	08/11/2022 09:50	AGRESTINA	INTERNO - NAO PROGRAMADA - MEIO AMBIENTE - ARVORE OU VEGETACAO
17882402_ 16818602	AGRESTINA	04/11/2022 17:52	04/11/2022 22:58	AGRESTINA	INTERNO - NAO PROGRAMADA - MEIO AMBIENTE - QUEIMA OU INCENDIO
17881403_ 16818476	ARARIPINA	04/11/2022 12:00	04/11/2022 18:20	ARARIPINA	INTERNO - NAO PROGRAMADA - MEIO AMBIENTE - DESCARGA ATMOSFERICA
17880175_ 16816444	OURICURI	03/11/2022 22:11	03/11/2022 22:18	ARARIPINA	INTERNO - NAO PROGRAMADA - MEIO AMBIENTE - VENTO
17889333_ 16826442	BOM CONSELHO	07/11/2022 19:17	08/11/2022 10:00	BOM CONSELHO	INTERNO - NAO PROGRAMADA - MEIO AMBIENTE - ARVORE OU VEGETACAO
17882624_ 16820283	BOM CONSELHO	04/11/2022 19:06	05/11/2022 18:47	BOM CONSELHO	INTERNO - NAO PROGRAMADA - MEIO AMBIENTE - DESCARGA ATMOSFERICA
17881222_ 16817699	OURICURI	04/11/2022 11:22	04/11/2022 15:12	OURICURI	INTERNO - NAO PROGRAMADA - MEIO AMBIENTE - ARVORE OU VEGETACAO
17884243_ 16821810	BELEM DE SAO FRANCISCO	05/11/2022 13:59	06/11/2022 10:35	CABROBO	INTERNO - NAO PROGRAMADA - MEIO AMBIENTE - DESCARGA ATMOSFERICA
17884166_ 16824176	BELEM DE SAO FRANCISCO	05/11/2022 13:22	07/11/2022 11:10	CABROBO	INTERNO - NAO PROGRAMADA - MEIO AMBIENTE - ARVORE OU VEGETACAO
17887859_ 16823478	BELEM DE SAO FRANCISCO	07/11/2022 08:28	07/11/2022 10:00	CABROBO	INTERNO - NAO PROGRAMADA - MEIO AMBIENTE - DESCARGA ATMOSFERICA
17883854_ 16822890	BELEM DE SAO FRANCISCO	05/11/2022 10:43	06/11/2022 14:12	CABROBO	INTERNO - NAO PROGRAMADA - MEIO AMBIENTE - VENTO
17887808_ 16823612	BELO JARDIM	07/11/2022 10:10	07/11/2022 10:50	BELO JARDIM	INTERNO - NAO PROGRAMADA - MEIO AMBIENTE - ANIMAIS
17883885_ 16823568	BELO JARDIM	05/11/2022 11:02	07/11/2022 10:56	BELO JARDIM	INTERNO - NAO PROGRAMADA - MEIO AMBIENTE - VENTO
17885660_ 16822424	TACAIMBO	06/11/2022 06:38	06/11/2022 12:30	BELO JARDIM	INTERNO - NAO PROGRAMADA - MEIO AMBIENTE - VENTO
17883051_ 16818994	BELO JARDIM	05/11/2022 05:10	05/11/2022 05:40	BELO JARDIM	INTERNO - NAO PROGRAMADA - MEIO AMBIENTE - QUEIMA OU INCENDIO
17884154_ 16823830	JATAUBA	05/11/2022 13:16	05/11/2022 16:17	BREJO DA MADRE DE DEUS	INTERNO - NAO PROGRAMADA - MEIO AMBIENTE - ARVORE OU VEGETACAO
17883859_ 16821785	MIRANDIBA	06/11/2022 14:20	06/11/2022 14:49	BOM NOME	INTERNO - NAO PROGRAMADA - MEIO AMBIENTE - VENTO
17883859_ 16821616	SALGUEIRO	05/11/2022 10:45	06/11/2022 09:45	BOM NOME	INTERNO - NAO PROGRAMADA - MEIO AMBIENTE - VENTO
17881013_ 16817742	MIRANDIBA	04/11/2022 10:03	04/11/2022 12:35	BOM NOME	INTERNO - NAO PROGRAMADA - MEIO AMBIENTE - DESCARGA ATMOSFERICA
17883072_ 16819093	BONITO	05/11/2022 05:13	05/11/2022 08:40	BONITO	INTERNO - NAO PROGRAMADA - MEIO AMBIENTE - DESCARGA ATMOSFERICA
17882507_ 16819527	BARRA DE GUABIRABA	04/11/2022 18:31	05/11/2022 07:20	CAMOCIM DE SAO FELIX	INTERNO - NAO PROGRAMADA - MEIO AMBIENTE - VENTO

17887793_ 16824219	OROCO	07/11/2022 08:03	07/11/2022 14:10	PARNAMIRIM	INTERNO - NAO PROGRAMADA - MEIO AMBIENTE - DESCARGA ATMOSFERICA
17884816_ 16820688	CABROBO	05/11/2022 17:56	06/11/2022 00:13	PARNAMIRIM	INTERNO - NAO PROGRAMADA - MEIO AMBIENTE - VENTO
17883067_ 16818938	OROCO	05/11/2022 05:06	09/11/2022 14:48	PARNAMIRIM	INTERNO - NAO PROGRAMADA - MEIO AMBIENTE - ARVORE OU VEGETACAO
17883067_ 16824983	SANTA MARIA DA BOA VISTA	07/11/2022 20:20	07/11/2022 20:27	PARNAMIRIM	INTERNO - NAO PROGRAMADA - MEIO AMBIENTE - ARVORE OU VEGETACAO
17883067_ 16818938	OROCO	05/11/2022 05:06	05/11/2022 13:06	PARNAMIRIM	INTERNO - NAO PROGRAMADA - MEIO AMBIENTE - ARVORE OU VEGETACAO
17883067_ 16828108	SANTA MARIA DA BOA VISTA	09/11/2022 12:01	09/11/2022 14:48	PARNAMIRIM	INTERNO - NAO PROGRAMADA - MEIO AMBIENTE - ARVORE OU VEGETACAO
17880251_ 16816563	OROCO	03/11/2022 23:57	04/11/2022 11:43	PARNAMIRIM	INTERNO - NAO PROGRAMADA - MEIO AMBIENTE - ANIMAIS
17880251_ 16817326	SANTA MARIA DA BOA VISTA	04/11/2022 11:44	04/11/2022 12:23	PARNAMIRIM	INTERNO - NAO PROGRAMADA - MEIO AMBIENTE - ANIMAIS
17882613_ 16818382	OROCO	04/11/2022 19:05	05/11/2022 01:40	PARNAMIRIM	INTERNO - NAO PROGRAMADA - MEIO AMBIENTE - VENTO
17882613_ 16818382	OROCO	04/11/2022 19:05	05/11/2022 00:58	PARNAMIRIM	INTERNO - NAO PROGRAMADA - MEIO AMBIENTE - VENTO
17882613_ 16818382	SANTA MARIA DA BOA VISTA	04/11/2022 19:05	05/11/2022 00:58	PARNAMIRIM	INTERNO - NAO PROGRAMADA - MEIO AMBIENTE - VENTO
17882191_ 16819795	TUPANATINGA	04/11/2022 16:45	05/11/2022 09:52	BUIQUE	INTERNO - NAO PROGRAMADA - MEIO AMBIENTE - DESCARGA ATMOSFERICA
17882015_ 16819340	BEZERROS	04/11/2022 15:45	05/11/2022 11:20	BEZERROS	INTERNO - NAO PROGRAMADA - MEIO AMBIENTE - DESCARGA ATMOSFERICA
17887169_ 16822326	CARUARU	06/11/2022 18:30	06/11/2022 18:35	CARUARU	INTERNO - NAO PROGRAMADA - MEIO AMBIENTE - VENTO
17881181_ 16818407	CARUARU	04/11/2022 10:55	04/11/2022 13:30	CARUARU	INTERNO - NAO PROGRAMADA - MEIO AMBIENTE - QUEIMA OU INCENDIO
17882704_ 16820851	FLORESTA	04/11/2022 19:48	05/11/2022 22:55	NOVA PETROLANDIA	INTERNO - NAO PROGRAMADA - MEIO AMBIENTE - VENTO
17885194_ 16820448	JUCATI	05/11/2022 21:39	05/11/2022 23:44	CAETES	INTERNO - NAO PROGRAMADA - MEIO AMBIENTE - ANIMAIS
17883922_ 16819320	JUCATI	05/11/2022 11:18	05/11/2022 13:10	CAETES	INTERNO - NAO PROGRAMADA - MEIO AMBIENTE - ARVORE OU VEGETACAO
17882578_ 16818344	SAO BENTO DO UNA	04/11/2022 18:49	04/11/2022 22:49	LAJEDO	INTERNO - NAO PROGRAMADA - MEIO AMBIENTE - DESCARGA ATMOSFERICA
17885613_ 16821433	CABROBO	06/11/2022 06:12	06/11/2022 10:15	SALGUEIRO	INTERNO - NAO PROGRAMADA - MEIO AMBIENTE - VENTO
17880559_ 16818194	CABROBO	04/11/2022 07:39	04/11/2022 16:50	SALGUEIRO	INTERNO - NAO PROGRAMADA - MEIO AMBIENTE - VENTO
17883537_ 16819445	CABROBO	05/11/2022 08:39	05/11/2022 11:57	CABROBO	INTERNO - NAO PROGRAMADA - MEIO AMBIENTE - VENTO

17879881_ 16816484	BELEM DE SAO FRANCISCO	03/11/2022 18:05	03/11/2022 20:37	CABROBO	INTERNO - NAO PROGRAMADA - MEIO AMBIENTE - DESCARGA ATMOSFERICA
17880411_ 16816734	SALGUEIRO	04/11/2022 06:43	04/11/2022 19:06	BOM NOME	INTERNO - NAO PROGRAMADA - MEIO AMBIENTE - VENTO
17879047_ 16816299	BELEM DE SAO FRANCISCO	03/11/2022 10:14	03/11/2022 18:30	CABROBO	INTERNO - NAO PROGRAMADA - MEIO AMBIENTE - VENTO
17882488_ 16821286	PARNAMIRIM	04/11/2022 18:16	06/11/2022 08:43	SANTA MARIA DA BOA VISTA	INTERNO - NAO PROGRAMADA - MEIO AMBIENTE - VENTO
17880254_ 16816567	SANTA MARIA DA BOA VISTA	04/11/2022 00:08	04/11/2022 09:53	SANTA MARIA DA BOA VISTA	INTERNO - NAO PROGRAMADA - MEIO AMBIENTE - ARVORE OU VEGETACAO
17881985_ 16818317	BREJO DA MADRE DE DEUS	04/11/2022 15:37	04/11/2022 17:20	BREJO DA MADRE DE DEUS	INTERNO - NAO PROGRAMADA - MEIO AMBIENTE - DESCARGA ATMOSFERICA
17882470_ 16822739	CORRENTES	04/11/2022 18:07	06/11/2022 15:45	CORRENTES	INTERNO - NAO PROGRAMADA - MEIO AMBIENTE - ANIMAIS
17880100_ 16817525	CAPOEIRAS	03/11/2022 20:20	04/11/2022 13:03	CAETES	INTERNO - NAO PROGRAMADA - MEIO AMBIENTE - DESCARGA ATMOSFERICA
17881072_ 16817665	VERDEJANTE	04/11/2022 10:19	04/11/2022 13:45	SAO JOSE DO BELMONTE	INTERNO - NAO PROGRAMADA - MEIO AMBIENTE - VENTO
17882112_ 16820178	GARANHUNS	04/11/2022 16:20	05/11/2022 22:14	CORRENTES	INTERNO - NAO PROGRAMADA - MEIO AMBIENTE - VENTO
17882006_ 16818348	PETROLINA	04/11/2022 18:54	07/11/2022 17:59	BARRA DE BEBEDOURO	INTERNO - NAO PROGRAMADA - MEIO AMBIENTE - INUNDACAO
17882635_ 16833371	BREJO DA MADRE DE DEUS	04/11/2022 19:11	05/11/2022 11:19	BREJO DA MADRE DE DEUS	INTERNO - NAO PROGRAMADA - MEIO AMBIENTE - DESCARGA ATMOSFERICA
17882972_ 16819811	PESQUEIRA	04/11/2022 23:32	05/11/2022 09:40	PESQUEIRA	INTERNO - NAO PROGRAMADA - MEIO AMBIENTE - DESCARGA ATMOSFERICA
17883840_ 16820138	ALTINHO	05/11/2022 10:37	05/11/2022 18:20	AGRESTINA	INTERNO - NAO PROGRAMADA - MEIO AMBIENTE - DESCARGA ATMOSFERICA
17884130_ 16820374	CARUARU	05/11/2022 13:07	07/11/2022 13:20	CARUARU	INTERNO - NAO PROGRAMADA - MEIO AMBIENTE - ARVORE OU VEGETACAO
17883708_ 16819176	CABROBO	05/11/2022 09:51	05/11/2022 13:33	CABROBO	INTERNO - NAO PROGRAMADA - MEIO AMBIENTE - VENTO
17881633_ 16825350	PETROLINA	04/11/2022 13:30	05/11/2022 12:50	BARRA DE BEBEDOURO	INTERNO - NAO PROGRAMADA - MEIO AMBIENTE - ANIMAIS
17884882_ 16820218	VERTENTES	05/11/2022 18:20	05/11/2022 20:09	VERTENTES	INTERNO - NAO PROGRAMADA - MEIO AMBIENTE - DESCARGA ATMOSFERICA
17886872_ 16823050	CARUARU	07/11/2022 09:00	07/11/2022 10:10	CARUARU	INTERNO - NAO PROGRAMADA - MEIO AMBIENTE - ARVORE OU VEGETACAO
17886280_ 16822398	BEZERROS	06/11/2022 10:22	06/11/2022 13:25	AGRESTINA	INTERNO - NAO PROGRAMADA - MEIO AMBIENTE - VENTO
17886280_ 16822400	BEZERROS	06/11/2022 10:22	06/11/2022 13:35	AGRESTINA	INTERNO - NAO PROGRAMADA - MEIO AMBIENTE - VENTO

17887587_ 16823905	BONITO	07/11/2022 05:42	07/11/2022 10:00	BONITO	INTERNO - NAO PROGRAMADA - MEIO AMBIENTE - DESCARGA ATMOSFERICA
17886992_ 16822439	CUSTODIA	06/11/2022 17:05	06/11/2022 19:17	CUSTODIA	INTERNO - NAO PROGRAMADA - MEIO AMBIENTE - DESCARGA ATMOSFERICA
17887262_ 16824302	CARUARU	06/11/2022 19:31	08/11/2022 07:40	CARUARU	INTERNO - NAO PROGRAMADA - MEIO AMBIENTE - DESCARGA ATMOSFERICA
17888389_ 16824658	PESQUEIRA	07/11/2022 11:35	07/11/2022 12:55	PESQUEIRA	INTERNO - NAO PROGRAMADA - MEIO AMBIENTE - DESCARGA ATMOSFERICA
17884963_ 16821086	FREI MIGUELINHO	05/11/2022 18:58	06/11/2022 08:57	VERTENTES	INTERNO - NAO PROGRAMADA - MEIO AMBIENTE - VENTO
17885349_ 16821172	JOAO ALFREDO	06/11/2022 01:04	06/11/2022 12:55	BOM JARDIM	INTERNO - NAO PROGRAMADA - MEIO AMBIENTE - ARVORE OU VEGETACAO
17885500_ 16830248	CUSTODIA	06/11/2022 05:42	06/11/2022 07:09	CUSTODIA	INTERNO - NAO PROGRAMADA - MEIO AMBIENTE - DESCARGA ATMOSFERICA
17885721_ 16823657	PANELAS	06/11/2022 07:04	07/11/2022 10:16	CUPIRA	INTERNO - NAO PROGRAMADA - MEIO AMBIENTE - ANIMAIS
17886925_ 16837968	CARNAIBA	06/11/2022 16:34	07/11/2022 02:46	CARNAIBA	INTERNO - NAO PROGRAMADA - MEIO AMBIENTE - VENTO
17883988_ 16835857	TRIUNFO	05/11/2022 12:02	05/11/2022 20:15	FLORES	INTERNO - NAO PROGRAMADA - MEIO AMBIENTE - DESCARGA ATMOSFERICA
17888800_ 16829193	LAGOA DO OURO	07/11/2022 14:44	07/11/2022 20:10	CORRENTES	INTERNO - NAO PROGRAMADA - MEIO AMBIENTE - DESCARGA ATMOSFERICA
17884439_ 16825095	SAO JOAQUIM DO MONTE	05/11/2022 15:38	07/11/2022 18:26	CAMOCIM DE SAO FELIX	INTERNO - NAO PROGRAMADA - MEIO AMBIENTE - DESCARGA ATMOSFERICA
17882463_ 16819765	SAO JOAQUIM DO MONTE	04/11/2022 18:14	05/11/2022 11:55	CAMOCIM DE SAO FELIX	INTERNO - NAO PROGRAMADA - MEIO AMBIENTE - VENTO
17887027_ 16822647	CUSTODIA	06/11/2022 17:30	07/11/2022 08:34	CUSTODIA	INTERNO - NAO PROGRAMADA - MEIO AMBIENTE - ARVORE OU VEGETACAO
17887851_ 16826385	CATENDE	07/11/2022 08:23	08/11/2022 13:30	CATENDE	INTERNO - NAO PROGRAMADA - MEIO AMBIENTE - VENTO
17881146_ 16818013	BELEM DE MARIA	04/11/2022 10:45	04/11/2022 15:20	CATENDE	INTERNO - NAO PROGRAMADA - MEIO AMBIENTE - DESCARGA ATMOSFERICA
17883359_ 16822229	CUPIRA	05/11/2022 07:43	06/11/2022 12:20	CUPIRA	INTERNO - NAO PROGRAMADA - MEIO AMBIENTE - VENTO
17886154_ 16823244	PETROLINA	07/11/2022 10:10	07/11/2022 13:00	DOM AVELAR	INTERNO - NAO PROGRAMADA - MEIO AMBIENTE - ARVORE OU VEGETACAO
17888469_ 16824459	PETROLINA	07/11/2022 12:10	07/11/2022 16:36	DOM AVELAR	INTERNO - NAO PROGRAMADA - MEIO AMBIENTE - QUEIMA OU INCENDIO
17881879_ 16818057	PETROLINA	04/11/2022 14:59	04/11/2022 16:30	DOM AVELAR	INTERNO - NAO PROGRAMADA - MEIO AMBIENTE - DESCARGA ATMOSFERICA

17880259_ 16816658	PETROLINA	04/11/2022 03:19	04/11/2022 09:10	DOM AVELAR	INTERNO - NAO PROGRAMADA - MEIO AMBIENTE - VENTO
17886578_ 16822944	MOREILANDIA	06/11/2022 15:11	07/11/2022 05:12	EXU	INTERNO - NAO PROGRAMADA - MEIO AMBIENTE - VENTO
17880509_ 16817397	TRIUNFO	04/11/2022 07:23	04/11/2022 10:00	FLORES	INTERNO - NAO PROGRAMADA - MEIO AMBIENTE - ARVORE OU VEGETACAO
17882632_ 16836294	BELEM DE SAO FRANCISCO	04/11/2022 19:09	06/11/2022 08:45	FLORESTA	INTERNO - NAO PROGRAMADA - MEIO AMBIENTE - VENTO
17880849_ 16817177	CHA GRANDE	04/11/2022 09:14	04/11/2022 10:51	GRAVATA II	INTERNO - NAO PROGRAMADA - MEIO AMBIENTE - ANIMAIS
17884471_ 16820207	GRAVATA	05/11/2022 15:50	05/11/2022 18:10	GRAVATA	INTERNO - NAO PROGRAMADA - MEIO AMBIENTE - VENTO
17883765_ 16819201	IBIMIRIM	05/11/2022 10:05	05/11/2022 10:16	AGUAS BELAS	INTERNO - NAO PROGRAMADA - MEIO AMBIENTE - VENTO
17879215_ 16816914	TUPANATINGA	03/11/2022 11:30	03/11/2022 15:30	AGUAS BELAS	INTERNO - NAO PROGRAMADA - MEIO AMBIENTE - ANIMAIS
17889027_ 16826704	ITAIBA	07/11/2022 16:33	07/11/2022 17:50	AGUAS BELAS	INTERNO - NAO PROGRAMADA - MEIO AMBIENTE - DESCARGA ATMOSFERICA
17881418_ 16817862	ITAIBA	04/11/2022 12:06	04/11/2022 16:18	AGUAS BELAS	INTERNO - NAO PROGRAMADA - MEIO AMBIENTE - DESCARGA ATMOSFERICA
17887730_ 16823902	TACARATU	07/11/2022 07:44	08/11/2022 18:30	ITAPARICA	INTERNO - NAO PROGRAMADA - MEIO AMBIENTE - DESCARGA ATMOSFERICA
17884025_ 16819992	JATOBA	05/11/2022 12:20	05/11/2022 16:38	ITAPARICA	INTERNO - NAO PROGRAMADA - MEIO AMBIENTE - ARVORE OU VEGETACAO
17884835_ 16820436	JUPI	05/11/2022 18:02	05/11/2022 21:20	LAJEDO	INTERNO - NAO PROGRAMADA - MEIO AMBIENTE - ARVORE OU VEGETACAO
17886665_ 16824593	CAPOEIRAS	06/11/2022 14:05	06/11/2022 17:58	LAJEDO	INTERNO - NAO PROGRAMADA - MEIO AMBIENTE - ARVORE OU VEGETACAO
17882605_ 16819306	JUPI	04/11/2022 19:01	05/11/2022 09:55	LAJEDO	INTERNO - NAO PROGRAMADA - MEIO AMBIENTE - DESCARGA ATMOSFERICA
17886425_ 16822697	LAJEDO	06/11/2022 11:21	06/11/2022 15:00	LAJEDO	INTERNO - NAO PROGRAMADA - MEIO AMBIENTE - DESCARGA ATMOSFERICA
17886138_ 16892829	JUREMA	06/11/2022 09:26	06/11/2022 11:28	LAJEDO	INTERNO - NAO PROGRAMADA - MEIO AMBIENTE - VENTO
17887947_ 16850986	PETROLINA	07/11/2022 08:50	07/11/2022 13:06	MASSANGANO II	INTERNO - NAO PROGRAMADA - MEIO AMBIENTE - ANIMAIS
17886209_ 16822007	PETROLINA	06/11/2022 15:56	06/11/2022 16:51	MASSANGANO II	INTERNO - NAO PROGRAMADA - MEIO AMBIENTE - ANIMAIS
17883323_ 16830828	PETROLINA	05/11/2022 07:30	05/11/2022 09:55	MASSANGANO II	INTERNO - NAO PROGRAMADA - MEIO AMBIENTE - ANIMAIS
17888476_ 16823833	PETROLINA	07/11/2022 12:15	07/11/2022 15:02	MASSANGANO I	INTERNO - NAO PROGRAMADA - MEIO AMBIENTE - ARVORE OU VEGETACAO
17888270_ 16892837	PETROLINA	07/11/2022 10:47	07/11/2022 18:35	MASSANGANO I	INTERNO - NAO PROGRAMADA - MEIO AMBIENTE - DESCARGA ATMOSFERICA

17885869_ 16821249	PETROLINA	06/11/2022 07:58	06/11/2022 11:42	MASSANGANO I	INTERNO - NAO PROGRAMADA - MEIO AMBIENTE - VENTO
17881729_ 16818289	PETROLANDIA	04/11/2022 14:01	05/11/2022 05:15	NOVA PETROLANDIA	INTERNO - NAO PROGRAMADA - MEIO AMBIENTE - VENTO
17880465_ 16816764	TACARATU	04/11/2022 07:16	04/11/2022 10:46	NOVA PETROLANDIA	INTERNO - NAO PROGRAMADA - MEIO AMBIENTE - ARVORE OU VEGETACAO
17884538_ 16820658	TACARATU	05/11/2022 16:16	06/11/2022 17:08	NOVA PETROLANDIA	INTERNO - NAO PROGRAMADA - MEIO AMBIENTE - ANIMAIS
17889405_ 16825287	OURICURI	07/11/2022 20:14	08/11/2022 02:02	OURICURI	INTERNO - NAO PROGRAMADA - MEIO AMBIENTE - VENTO
17881735_ 16818503	XEXEU	04/11/2022 14:04	04/11/2022 21:30	PALMARES	INTERNO - NAO PROGRAMADA - MEIO AMBIENTE - VENTO
17887681_ 16824175	PALMARES	07/11/2022 07:11	07/11/2022 15:12	PALMARES	INTERNO - NAO PROGRAMADA - MEIO AMBIENTE - DESCARGA ATMOSFERICA
17889440_ 16825264	OURICURI	07/11/2022 20:40	08/11/2022 00:00	PARNAMIRIM	INTERNO - NAO PROGRAMADA - MEIO AMBIENTE - VENTO
17882228_ 16820013	PARNAMIRIM	04/11/2022 16:51	05/11/2022 11:56	PARNAMIRIM	INTERNO - NAO PROGRAMADA - MEIO AMBIENTE - DESCARGA ATMOSFERICA
17880626_ 16819831	PARNAMIRIM	04/11/2022 08:09	05/11/2022 15:08	PARNAMIRIM	INTERNO - NAO PROGRAMADA - MEIO AMBIENTE - DESCARGA ATMOSFERICA
17880393_ 16818834	PESQUEIRA	04/11/2022 06:14	04/11/2022 16:45	PESQUEIRA	INTERNO - NAO PROGRAMADA - MEIO AMBIENTE - DESCARGA ATMOSFERICA
17880393_ 16818834	POCAO	04/11/2022 06:14	04/11/2022 16:45	PESQUEIRA	INTERNO - NAO PROGRAMADA - MEIO AMBIENTE - DESCARGA ATMOSFERICA
17888404_ 16824196	POCAO	07/11/2022 15:40	08/11/2022 19:45	PESQUEIRA	INTERNO - NAO PROGRAMADA - MEIO AMBIENTE - ARVORE OU VEGETACAO
17885166_ 16821846	POCAO	05/11/2022 21:20	06/11/2022 14:10	PESQUEIRA	INTERNO - NAO PROGRAMADA - MEIO AMBIENTE - DESCARGA ATMOSFERICA
17884394_ 16820699	BELEM DE MARIA	05/11/2022 15:15	06/11/2022 08:50	CUPIRA	INTERNO - NAO PROGRAMADA - MEIO AMBIENTE - ARVORE OU VEGETACAO
17889128_ 16827574	PETROLINA	07/11/2022 17:43	08/11/2022 08:32	AFRANIO	INTERNO - NAO PROGRAMADA - MEIO AMBIENTE - ANIMAIS
17885380_ 16820870	PETROLINA	06/11/2022 03:40	06/11/2022 04:52	PETROLINA II	INTERNO - NAO PROGRAMADA - MEIO AMBIENTE - ARVORE OU VEGETACAO
17880242_ 16817040	PETROLINA	03/11/2022 23:38	04/11/2022 09:21	PETROLINA II	INTERNO - NAO PROGRAMADA - MEIO AMBIENTE - VENTO
17881143_ 16817980	PETROLINA	04/11/2022 10:43	04/11/2022 17:40	PETROLINA I	INTERNO - NAO PROGRAMADA - MEIO AMBIENTE - ARVORE OU VEGETACAO
17885460_ 16821747	QUIPAPA	06/11/2022 05:00	06/11/2022 12:57	QUIPAPA	INTERNO - NAO PROGRAMADA - MEIO AMBIENTE - DESCARGA ATMOSFERICA
17886617_ 16821657	JAQUEIRA	06/11/2022 13:32	07/11/2022 15:45	CATENDE	INTERNO - NAO PROGRAMADA - MEIO AMBIENTE - ARVORE OU VEGETACAO

17878802_ 16835928	QUIPAPA	03/11/2022 08:29	03/11/2022 12:29	QUIPAPA	INTERNO - NAO PROGRAMADA - MEIO AMBIENTE - ARVORE OU VEGETACAO
17885488_ 16821124	CARUARU	06/11/2022 05:36	06/11/2022 08:15	RIACHO DAS ALMAS	INTERNO - NAO PROGRAMADA - MEIO AMBIENTE - ANIMAIS
17882844_ 16820164	CARUARU	05/11/2022 15:50	05/11/2022 17:30	RIACHO DAS ALMAS	INTERNO - NAO PROGRAMADA - MEIO AMBIENTE - ARVORE OU VEGETACAO
17885656_ 16822340	BEZERROS	06/11/2022 06:36	06/11/2022 11:05	RIACHO DAS ALMAS	INTERNO - NAO PROGRAMADA - MEIO AMBIENTE - VENTO
17888455_ 16828388	PETROLINA	07/11/2022 11:59	07/11/2022 14:50	AFRANIO	INTERNO - NAO PROGRAMADA - MEIO AMBIENTE - VENTO
17879303_ 16861165	PETROLINA	03/11/2022 12:26	03/11/2022 17:00	AFRANIO	INTERNO - NAO PROGRAMADA - MEIO AMBIENTE - VENTO
17880581_ 16817637	SANTA CRUZ	04/11/2022 07:48	04/11/2022 13:58	SANTA CRUZ	INTERNO - NAO PROGRAMADA - MEIO AMBIENTE - DESCARGA ATMOSFERICA
17880879_ 16818104	OURICURI	04/11/2022 09:20	04/11/2022 16:54	SANTA CRUZ	INTERNO - NAO PROGRAMADA - MEIO AMBIENTE - DESCARGA ATMOSFERICA
17883157_ 16819516	SANTA CRUZ	05/11/2022 06:15	05/11/2022 14:12	SANTA CRUZ	INTERNO - NAO PROGRAMADA - MEIO AMBIENTE - VENTO
17885287_ 16823360	SANTA FILOMENA	05/11/2022 23:06	07/11/2022 09:20	SANTA CRUZ	INTERNO - NAO PROGRAMADA - MEIO AMBIENTE - DESCARGA ATMOSFERICA
17883398_ 16824433	SANTA FILOMENA	05/11/2022 07:55	06/11/2022 19:25	SANTA CRUZ	INTERNO - NAO PROGRAMADA - MEIO AMBIENTE - VENTO
17880246_ 16816544	SANTA FILOMENA	03/11/2022 23:48	04/11/2022 00:26	SANTA CRUZ	INTERNO - NAO PROGRAMADA - MEIO AMBIENTE - DESCARGA ATMOSFERICA
17880246_ 16816724	SANTA FILOMENA	04/11/2022 00:43	04/11/2022 06:42	SANTA CRUZ	INTERNO - NAO PROGRAMADA - MEIO AMBIENTE - DESCARGA ATMOSFERICA
17880246_ 16816724	SANTA FILOMENA	04/11/2022 00:43	04/11/2022 07:57	SANTA CRUZ	INTERNO - NAO PROGRAMADA - MEIO AMBIENTE - DESCARGA ATMOSFERICA
17884164_ 16820505	SANTA FILOMENA	05/11/2022 13:21	05/11/2022 21:30	SANTA CRUZ	INTERNO - NAO PROGRAMADA - MEIO AMBIENTE - VENTO
17879937_ 16819211	SANTA CRUZ	03/11/2022 18:30	05/11/2022 07:50	SANTA CRUZ	INTERNO - NAO PROGRAMADA - MEIO AMBIENTE - VENTO
17883355_ 16820267	SANTA CRUZ	05/11/2022 07:41	06/11/2022 15:55	SANTA CRUZ	INTERNO - NAO PROGRAMADA - MEIO AMBIENTE - DESCARGA ATMOSFERICA
17880695_ 16817983	SERRA TALHADA	04/11/2022 08:26	04/11/2022 18:45	SERRA TALHADA	INTERNO - NAO PROGRAMADA - MEIO AMBIENTE - ARVORE OU VEGETACAO
17884641_ 16822258	SANTA MARIA DA BOA VISTA	06/11/2022 12:05	06/11/2022 16:00	SANTA MARIA DA BOA VISTA	INTERNO - NAO PROGRAMADA - MEIO AMBIENTE - VENTO
17880236_ 16816523	LAGOA GRANDE	03/11/2022 23:31	04/11/2022 11:50	SANTA MARIA DA BOA VISTA	INTERNO - NAO PROGRAMADA - MEIO AMBIENTE - VENTO
17880236_ 16816523	SANTA MARIA DA BOA VISTA	03/11/2022 23:31	04/11/2022 11:50	SANTA MARIA DA BOA VISTA	INTERNO - NAO PROGRAMADA - MEIO AMBIENTE - VENTO
17881153_ 16838271	PARNAMIRIM	04/11/2022 10:49	04/11/2022 13:00	SALGUEIRO	INTERNO - NAO PROGRAMADA - MEIO AMBIENTE - DESCARGA ATMOSFERICA

17878773_ 16815735	SERRITA	03/11/2022 08:11	03/11/2022 11:27	SALGUEIRO	INTERNO - NAO PROGRAMADA - MEIO AMBIENTE - ARVORE OU VEGETACAO
17881086_ 16835019	SERRITA	04/11/2022 10:21	04/11/2022 14:30	SERRITA	INTERNO - NAO PROGRAMADA - MEIO AMBIENTE - VENTO
17880481_ 16817564	CEDRO	04/11/2022 07:13	04/11/2022 13:12	SERRITA	INTERNO - NAO PROGRAMADA - MEIO AMBIENTE - ARVORE OU VEGETACAO
17881120_ 16817373	SERRITA	04/11/2022 10:35	04/11/2022 11:05	SERRITA	INTERNO - NAO PROGRAMADA - MEIO AMBIENTE - VENTO
17879971_ 16816571	ITAPETIM	03/11/2022 18:49	03/11/2022 22:59	SAO JOSE DO EGITO	INTERNO - NAO PROGRAMADA - MEIO AMBIENTE - DESCARGA ATMOSFERICA
17884057_ 16820942	ITAPETIM	05/11/2022 12:33	06/11/2022 07:35	SAO JOSE DO EGITO	INTERNO - NAO PROGRAMADA - MEIO AMBIENTE - VENTO
17879346_ 16816065	SANTA MARIA DA BOA VISTA	03/11/2022 13:03	04/11/2022 10:25	SANTA MARIA DA BOA VISTA	INTERNO - NAO PROGRAMADA - MEIO AMBIENTE - ANIMAIS
17880334_ 16816701	SANTA MARIA DA BOA VISTA	04/11/2022 05:31	04/11/2022 08:56	SANTA MARIA DA BOA VISTA	INTERNO - NAO PROGRAMADA - MEIO AMBIENTE - DESCARGA ATMOSFERICA
17880334_ 16816701	SANTA MARIA DA BOA VISTA	04/11/2022 05:31	04/11/2022 11:43	SANTA MARIA DA BOA VISTA	INTERNO - NAO PROGRAMADA - MEIO AMBIENTE - DESCARGA ATMOSFERICA
17880319_ 16816685	LAGOA GRANDE	04/11/2022 05:03	04/11/2022 09:49	SANTA MARIA DA BOA VISTA	INTERNO - NAO PROGRAMADA - MEIO AMBIENTE - VENTO
17880319_ 16816685	SANTA MARIA DA BOA VISTA	04/11/2022 05:03	04/11/2022 09:49	SANTA MARIA DA BOA VISTA	INTERNO - NAO PROGRAMADA - MEIO AMBIENTE - VENTO
17879562_ 16888208	SERTANIA	03/11/2022 15:31	03/11/2022 17:55	SERTANIA	INTERNO - NAO PROGRAMADA - MEIO AMBIENTE - DESCARGA ATMOSFERICA
17884069_ 16820597	IBIMIRIM	05/11/2022 12:38	05/11/2022 22:16	ARCOVERDE	INTERNO - NAO PROGRAMADA - MEIO AMBIENTE - DESCARGA ATMOSFERICA
17888748_ 16826373	SANTA CRUZ DA BAIXA VERDE	07/11/2022 14:40	07/11/2022 17:23	SERRA TALHADA	INTERNO - NAO PROGRAMADA - MEIO AMBIENTE - ARVORE OU VEGETACAO
17880468_ 16817011	SANTA CRUZ DA BAIXA VERDE	04/11/2022 07:03	04/11/2022 09:00	SERRA TALHADA	INTERNO - NAO PROGRAMADA - MEIO AMBIENTE - DESCARGA ATMOSFERICA
17883512_ 16819545	SANTA CRUZ DO CAPIBARIBE	05/11/2022 08:31	05/11/2022 13:24	SANTA CRUZ DO CAPIBARIBE	INTERNO - NAO PROGRAMADA - MEIO AMBIENTE - VENTO
17887590_ 16822996	SURUBIM	07/11/2022 05:43	07/11/2022 10:10	SURUBIM	INTERNO - NAO PROGRAMADA - MEIO AMBIENTE - VENTO
17885919_ 16821888	SURUBIM	06/11/2022 08:14	06/11/2022 16:40	SURUBIM	INTERNO - NAO PROGRAMADA - MEIO AMBIENTE - DESCARGA ATMOSFERICA
17885919_ 16822027	SURUBIM	06/11/2022 08:14	06/11/2022 16:40	SURUBIM	INTERNO - NAO PROGRAMADA - MEIO AMBIENTE - DESCARGA ATMOSFERICA
17883362_ 16829102	SOLIDAO	05/11/2022 07:43	06/11/2022 08:10	TABIRA	INTERNO - NAO PROGRAMADA - MEIO AMBIENTE - VENTO
17881747_ 16817971	SOLIDAO	04/11/2022 14:08	04/11/2022 15:30	TABIRA	INTERNO - NAO PROGRAMADA - MEIO AMBIENTE - VENTO

17883115_ 16819122	SANTA TEREZINHA	05/11/2022 06:03	05/11/2022 07:35	TABIRA	INTERNO - NAO PROGRAMADA - MEIO AMBIENTE - DESCARGA ATMOSFERICA
17886713_ 16828549	TABIRA	06/11/2022 14:21	06/11/2022 17:20	TABIRA	INTERNO - NAO PROGRAMADA - MEIO AMBIENTE - DESCARGA ATMOSFERICA
17881566_ 16817688	OURICURI	04/11/2022 12:58	04/11/2022 15:35	TRINDADE	INTERNO - NAO PROGRAMADA - MEIO AMBIENTE - VENTO
17888546_ 16824971	BODOCO	07/11/2022 12:48	07/11/2022 16:55	TRINDADE	INTERNO - NAO PROGRAMADA - MEIO AMBIENTE - DESCARGA ATMOSFERICA
17887775_ 16823722	TORITAMA	07/11/2022 07:53	07/11/2022 13:28	TORITAMA	INTERNO - NAO PROGRAMADA - MEIO AMBIENTE - DESCARGA ATMOSFERICA
17880601_ 16817491	PETROLANDIA	04/11/2022 07:56	04/11/2022 12:20	ITAPARICA	INTERNO - NAO PROGRAMADA - MEIO AMBIENTE - DESCARGA ATMOSFERICA
17879597_ 16816927	SERTANIA	03/11/2022 15:53	03/11/2022 18:50	ARCOVERDE	INTERNO - NAO PROGRAMADA - MEIO AMBIENTE - DESCARGA ATMOSFERICA
17878578_ 16815608	DORMENTES	03/11/2022 05:37	03/11/2022 11:25	AFRANIO	INTERNO - NAO PROGRAMADA - MEIO AMBIENTE - DESCARGA ATMOSFERICA
17880109_ 16816934	AFRANIO	03/11/2022 20:25	04/11/2022 07:36	AFRANIO	INTERNO - NAO PROGRAMADA - MEIO AMBIENTE - DESCARGA ATMOSFERICA
17887714_ 16823316	AGUAS BELAS	07/11/2022 07:28	07/11/2022 09:22	AGUAS BELAS	INTERNO - NAO PROGRAMADA - MEIO AMBIENTE - ANIMAIS
17880847_ 16818138	IATI	04/11/2022 09:14	04/11/2022 16:40	AGUAS BELAS	INTERNO - NAO PROGRAMADA - MEIO AMBIENTE - DESCARGA ATMOSFERICA
17880899_ 16817713	PALMEIRINA	04/11/2022 09:29	04/11/2022 17:52	ANGELIM	INTERNO - NAO PROGRAMADA - MEIO AMBIENTE - ARVORE OU VEGETACAO
17885708_ 16821465	AGRESTINA	06/11/2022 07:00	06/11/2022 11:50	AGRESTINA	INTERNO - NAO PROGRAMADA - MEIO AMBIENTE - DESCARGA ATMOSFERICA
17882543_ 16819110	SAO JOAQUIM DO MONTE	04/11/2022 18:42	05/11/2022 09:19	AGRESTINA	INTERNO - NAO PROGRAMADA - MEIO AMBIENTE - ARVORE OU VEGETACAO
17884745_ 16820585	IPUBI	05/11/2022 17:34	05/11/2022 21:12	TRINDADE	INTERNO - NAO PROGRAMADA - MEIO AMBIENTE - VENTO
17884745_ 16820585	ARARIPINA	05/11/2022 17:34	05/11/2022 21:12	TRINDADE	INTERNO - NAO PROGRAMADA - MEIO AMBIENTE - VENTO
17880195_ 16817939	ARARIPINA	03/11/2022 22:39	04/11/2022 16:15	ARARIPINA	INTERNO - NAO PROGRAMADA - MEIO AMBIENTE - DESCARGA ATMOSFERICA
17882272_ 16837007	ARARIPINA	04/11/2022 17:08	04/11/2022 17:57	ARARIPINA	INTERNO - NAO PROGRAMADA - MEIO AMBIENTE - DESCARGA ATMOSFERICA
17880175_ 16816444	ARARIPINA	03/11/2022 22:11	03/11/2022 22:18	ARARIPINA	INTERNO - NAO PROGRAMADA - MEIO AMBIENTE - VENTO
17880382_ 16817291	BODOCO	04/11/2022 06:03	04/11/2022 11:18	OURICURI	INTERNO - NAO PROGRAMADA - MEIO AMBIENTE - DESCARGA ATMOSFERICA

17884889_ 16820683	BOM JARDIM	05/11/2022 18:24	05/11/2022 22:47	BOM JARDIM	INTERNO - NAO PROGRAMADA - MEIO AMBIENTE - VENTO
17889414_ 16827519	BELEM DE SAO FRANCISCO	07/11/2022 20:26	08/11/2022 06:10	CABROBO	INTERNO - NAO PROGRAMADA - MEIO AMBIENTE - VENTO
17887673_ 16825166	SANHARO	07/11/2022 15:00	07/11/2022 15:50	BELO JARDIM	INTERNO - NAO PROGRAMADA - MEIO AMBIENTE - ARVORE OU VEGETACAO
17887673_ 16825165	SANHARO	07/11/2022 07:04	07/11/2022 15:50	BELO JARDIM	INTERNO - NAO PROGRAMADA - MEIO AMBIENTE - ARVORE OU VEGETACAO
17883109_ 16819672	BELO JARDIM	05/11/2022 05:45	06/11/2022 12:10	BELO JARDIM	INTERNO - NAO PROGRAMADA - MEIO AMBIENTE - ANIMAIS
17887854_ 16823846	JATAUBA	07/11/2022 08:26	07/11/2022 14:05	BREJO DA MADRE DE DEUS	INTERNO - NAO PROGRAMADA - MEIO AMBIENTE - DESCARGA ATMOSFERICA
17886656_ 16826365	CARNAUBEIRA DA PENHA	06/11/2022 13:50	07/11/2022 15:08	BOM NOME	INTERNO - NAO PROGRAMADA - MEIO AMBIENTE - VENTO
17881424_ 16818590	MIRANDIBA	04/11/2022 12:10	05/11/2022 08:34	BOM NOME	INTERNO - NAO PROGRAMADA - MEIO AMBIENTE - DESCARGA ATMOSFERICA
17881314_ 16835057	CARNAUBEIRA DA PENHA	04/11/2022 11:35	04/11/2022 13:19	BOM NOME	INTERNO - NAO PROGRAMADA - MEIO AMBIENTE - DESCARGA ATMOSFERICA
17881779_ 16818156	BONITO	04/11/2022 14:21	04/11/2022 16:50	BONITO	INTERNO - NAO PROGRAMADA - MEIO AMBIENTE - ANIMAIS
17880422_ 16818831	OROCO	04/11/2022 06:33	04/11/2022 17:07	PARNAMIRIM	INTERNO - NAO PROGRAMADA - MEIO AMBIENTE - DESCARGA ATMOSFERICA
17880292_ 16816640	OROCO	04/11/2022 02:25	04/11/2022 14:44	PARNAMIRIM	INTERNO - NAO PROGRAMADA - MEIO AMBIENTE - DESCARGA ATMOSFERICA
17883067_ 16828108	OROCO	09/11/2022 12:01	09/11/2022 14:48	PARNAMIRIM	INTERNO - NAO PROGRAMADA - MEIO AMBIENTE - ARVORE OU VEGETACAO
17880251_ 16817326	OROCO	04/11/2022 11:44	04/11/2022 12:23	PARNAMIRIM	INTERNO - NAO PROGRAMADA - MEIO AMBIENTE - ANIMAIS
17885246_ 16820475	OROCO	05/11/2022 22:19	05/11/2022 23:16	PARNAMIRIM	INTERNO - NAO PROGRAMADA - MEIO AMBIENTE - VENTO
17887166_ 16822668	BOM CONSELHO	06/11/2022 18:31	07/11/2022 00:20	BREJAO	INTERNO - NAO PROGRAMADA - MEIO AMBIENTE - VENTO
17882484_ 16819575	GARANHUNS	04/11/2022 18:15	04/11/2022 22:59	BREJAO	INTERNO - NAO PROGRAMADA - MEIO AMBIENTE - VENTO
17880419_ 16817136	GARANHUNS	04/11/2022 06:32	04/11/2022 10:53	BREJAO	INTERNO - NAO PROGRAMADA - MEIO AMBIENTE - VENTO
17878852_ 16850373	BUIQUE	03/11/2022 08:58	03/11/2022 11:45	BUIQUE	INTERNO - NAO PROGRAMADA - MEIO AMBIENTE - DESCARGA ATMOSFERICA
17884190_ 16820114	BUIQUE	05/11/2022 13:36	05/11/2022 17:54	BUIQUE	INTERNO - NAO PROGRAMADA - MEIO AMBIENTE - DESCARGA ATMOSFERICA
17880313_ 16817903	BUIQUE	04/11/2022 04:46	04/11/2022 15:20	BUIQUE	INTERNO - NAO PROGRAMADA - MEIO AMBIENTE - ARVORE OU VEGETACAO

17881655_ 16823201	BUIQUE	04/11/2022 13:42	05/11/2022 11:17	BUIQUE	INTERNO - NAO PROGRAMADA - MEIO AMBIENTE - DESCARGA ATMOSFERICA
17886271_ 16822253	BARRA DE GUABIRABA	06/11/2022 10:18	06/11/2022 17:42	CAMOCIM DE SAO FELIX	INTERNO - NAO PROGRAMADA - MEIO AMBIENTE - ANIMAIS
17886281_ 16823442	CARUARU	06/11/2022 10:22	07/11/2022 10:34	CARUARU	INTERNO - NAO PROGRAMADA - MEIO AMBIENTE - VENTO
17884004_ 16820034	CARUARU	05/11/2022 12:04	05/11/2022 16:30	CARUARU	INTERNO - NAO PROGRAMADA - MEIO AMBIENTE - DESCARGA ATMOSFERICA
17882538_ 16824367	CARUARU	04/11/2022 18:31	04/11/2022 22:30	CARUARU	INTERNO - NAO PROGRAMADA - MEIO AMBIENTE - ARVORE OU VEGETACAO
17883922_ 16819320	CAETES	05/11/2022 11:18	05/11/2022 13:50	CAETES	INTERNO - NAO PROGRAMADA - MEIO AMBIENTE - ARVORE OU VEGETACAO
17884522_ 16819929	CAPOEIRAS	05/11/2022 16:14	05/11/2022 18:52	CAETES	INTERNO - NAO PROGRAMADA - MEIO AMBIENTE - VENTO
17882365_ 16819016	CAPOEIRAS	04/11/2022 17:36	05/11/2022 07:52	CAETES	INTERNO - NAO PROGRAMADA - MEIO AMBIENTE - DESCARGA ATMOSFERICA
17879881_ 16816484	CABROBO	03/11/2022 18:05	03/11/2022 20:37	CABROBO	INTERNO - NAO PROGRAMADA - MEIO AMBIENTE - DESCARGA ATMOSFERICA
17880411_ 16816734	SALGUEIRO	04/11/2022 06:43	04/11/2022 19:06	CABROBO	INTERNO - NAO PROGRAMADA - MEIO AMBIENTE - VENTO
17881984_ 16818690	CABROBO	04/11/2022 15:37	04/11/2022 20:30	CABROBO	INTERNO - NAO PROGRAMADA - MEIO AMBIENTE - VENTO
17880272_ 16816591	SANTA MARIA DA BOA VISTA	04/11/2022 00:40	04/11/2022 09:20	SANTA MARIA DA BOA VISTA	INTERNO - NAO PROGRAMADA - MEIO AMBIENTE - DESCARGA ATMOSFERICA
17882082_ 16818578	SAO BENTO DO UNA	04/11/2022 16:11	04/11/2022 21:55	SAO BENTO DO UNA	INTERNO - NAO PROGRAMADA - MEIO AMBIENTE - ARVORE OU VEGETACAO
17883685_ 16824512	BETANIA	05/11/2022 09:33	05/11/2022 12:00	FLORES	INTERNO - NAO PROGRAMADA - MEIO AMBIENTE - DESCARGA ATMOSFERICA
17880374_ 16820185	PETROLINA	04/11/2022 05:56	04/11/2022 18:40	BARRA DE BEBEDOURO	INTERNO - NAO PROGRAMADA - MEIO AMBIENTE - ANIMAIS
17880300_ 16836292	SAO JOSE DO EGITO	04/11/2022 03:32	04/11/2022 07:25	SAO JOSE DO EGITO	INTERNO - NAO PROGRAMADA - MEIO AMBIENTE - DESCARGA ATMOSFERICA
17879772_ 16850217	SAO JOSE DO BELMONTE	03/11/2022 17:14	04/11/2022 10:00	BOM NOME	INTERNO - NAO PROGRAMADA - MEIO AMBIENTE - VENTO
17883083_ 16819420	FREI MIGUELINHO	05/11/2022 09:25	05/11/2022 11:10	VERTENTES	INTERNO - NAO PROGRAMADA - MEIO AMBIENTE - ARVORE OU VEGETACAO
17884580_ 16823532	PETROLINA	05/11/2022 16:36	07/11/2022 11:00	BARRA DE BEBEDOURO	INTERNO - NAO PROGRAMADA - MEIO AMBIENTE - DESCARGA ATMOSFERICA
17884819_ 16821295	CUSTODIA	05/11/2022 17:57	05/11/2022 21:40	CUSTODIA	INTERNO - NAO PROGRAMADA - MEIO AMBIENTE - DESCARGA ATMOSFERICA

17886872_ 16823023	CARUARU	06/11/2022 16:02	07/11/2022 13:19	CARUARU	INTERNO - NAO PROGRAMADA - MEIO AMBIENTE - ARVORE OU VEGETACAO
17886280_ 16822398	BEZERROS	06/11/2022 10:22	09/11/2022 16:50	AGRESTINA	INTERNO - NAO PROGRAMADA - MEIO AMBIENTE - VENTO
17886822_ 16824898	CARNAIBA	06/11/2022 15:29	06/11/2022 18:33	CARNAIBA	INTERNO - NAO PROGRAMADA - MEIO AMBIENTE - ANIMAIS
17878575_ 16815799	PETROLINA	03/11/2022 05:35	03/11/2022 12:10	AFRANIO	INTERNO - NAO PROGRAMADA - MEIO AMBIENTE - DESCARGA ATMOSFERICA
17878616_ 16815118	SAO JOSE DO BELMONTE	03/11/2022 06:28	03/11/2022 08:43	SAO JOSE DO BELMONTE	INTERNO - NAO PROGRAMADA - MEIO AMBIENTE - VENTO
17879792_ 16816575	INGAZEIRA	03/11/2022 17:17	03/11/2022 23:00	TABIRA	INTERNO - NAO PROGRAMADA - MEIO AMBIENTE - VENTO
17879810_ 16817091	OURICURI	04/11/2022 08:02	04/11/2022 09:10	OURICURI	INTERNO - NAO PROGRAMADA - MEIO AMBIENTE - ARVORE OU VEGETACAO
17887560_ 16823497	BOM JARDIM	07/11/2022 04:57	07/11/2022 11:28	BOM JARDIM	INTERNO - NAO PROGRAMADA - MEIO AMBIENTE - DESCARGA ATMOSFERICA
17884759_ 16820130	PETROLINA	05/11/2022 17:42	05/11/2022 18:35	PETROLINA II	INTERNO - NAO PROGRAMADA - MEIO AMBIENTE - QUEIMA OU INCENDIO
17885241_ 16820876	CAPOEIRAS	05/11/2022 22:17	06/11/2022 06:25	CAETES	INTERNO - NAO PROGRAMADA - MEIO AMBIENTE - VENTO
17886515_ 16830404	CORRENTES	06/11/2022 12:20	09/11/2022 14:00	CORRENTES	INTERNO - NAO PROGRAMADA - MEIO AMBIENTE - DESCARGA ATMOSFERICA
17885619_ 16821743	CASINHAS	06/11/2022 06:17	06/11/2022 12:40	SURUBIM	INTERNO - NAO PROGRAMADA - MEIO AMBIENTE - DESCARGA ATMOSFERICA
17887349_ 16825126	AGUA PRETA	06/11/2022 20:47	07/11/2022 07:00	PALMARES	INTERNO - NAO PROGRAMADA - MEIO AMBIENTE - ARVORE OU VEGETACAO
17882472_ 16819240	SAO JOAQUIM DO MONTE	04/11/2022 18:09	05/11/2022 10:37	CAMOCIM DE SAO FELIX	INTERNO - NAO PROGRAMADA - MEIO AMBIENTE - DESCARGA ATMOSFERICA
17887950_ 16824435	LAGOA DOS GATOS	07/11/2022 08:51	07/11/2022 17:50	CATENDE	INTERNO - NAO PROGRAMADA - MEIO AMBIENTE - VENTO
17887614_ 16824702	CANHOTINHO	07/11/2022 06:19	07/11/2022 15:22	ANGELIM	INTERNO - NAO PROGRAMADA - MEIO AMBIENTE - INUNDACAO
17887614_ 16824689	CANHOTINHO	07/11/2022 06:19	07/11/2022 15:22	ANGELIM	INTERNO - NAO PROGRAMADA - MEIO AMBIENTE - INUNDACAO
17887354_ 16823390	CANHOTINHO	06/11/2022 21:00	07/11/2022 02:38	ANGELIM	INTERNO - NAO PROGRAMADA - MEIO AMBIENTE - INUNDACAO
17883180_ 16820010	LAGOA DOS GATOS	05/11/2022 06:28	05/11/2022 16:20	CUPIRA	INTERNO - NAO PROGRAMADA - MEIO AMBIENTE - DESCARGA ATMOSFERICA
17883359_ 16822226	CUPIRA	05/11/2022 07:43	06/11/2022 12:20	CUPIRA	INTERNO - NAO PROGRAMADA - MEIO AMBIENTE - VENTO
17886209_ 16822007	PETROLINA	06/11/2022 15:56	06/11/2022 16:39	DOM AVELAR	INTERNO - NAO PROGRAMADA - MEIO AMBIENTE - ANIMAIS

17886209_ 16822007	PETROLINA	06/11/2022 15:56	06/11/2022 16:39	BARRA DE BEBEDOURO	INTERNO - NAO PROGRAMADA - MEIO AMBIENTE - ANIMAIS
17886209_ 16822007	PETROLINA	06/11/2022 15:56	06/11/2022 16:51	DOM AVELAR	INTERNO - NAO PROGRAMADA - MEIO AMBIENTE - ANIMAIS
17880259_ 16816651	PETROLINA	04/11/2022 02:54	04/11/2022 03:06	DOM AVELAR	INTERNO - NAO PROGRAMADA - MEIO AMBIENTE - VENTO
17888166_ 16825825	MOREILANDIA	07/11/2022 10:10	07/11/2022 16:19	EXU	INTERNO - NAO PROGRAMADA - MEIO AMBIENTE - VENTO
17887904_ 16830686	MOREILANDIA	07/11/2022 08:38	10/11/2022 17:49	EXU	INTERNO - NAO PROGRAMADA - MEIO AMBIENTE - ARVORE OU VEGETACAO
17886578_ 16822944	EXU	06/11/2022 15:11	07/11/2022 05:12	EXU	INTERNO - NAO PROGRAMADA - MEIO AMBIENTE - VENTO
17883967_ 16819749	EXU	05/11/2022 11:50	05/11/2022 14:24	EXU	INTERNO - NAO PROGRAMADA - MEIO AMBIENTE - DESCARGA ATMOSFERICA
17880270_ 16817111	TRIUNFO	04/11/2022 00:33	04/11/2022 10:25	FLORES	INTERNO - NAO PROGRAMADA - MEIO AMBIENTE - ARVORE OU VEGETACAO
17881990_ 16819068	FLORESTA	04/11/2022 15:40	05/11/2022 10:44	FLORESTA	INTERNO - NAO PROGRAMADA - MEIO AMBIENTE - ARVORE OU VEGETACAO
17885820_ 16821374	SAO JOAO	06/11/2022 07:45	06/11/2022 11:53	GARANHUNS	INTERNO - NAO PROGRAMADA - MEIO AMBIENTE - VENTO
17883765_ 16819201	MANARI	05/11/2022 10:05	05/11/2022 10:16	AGUAS BELAS	INTERNO - NAO PROGRAMADA - MEIO AMBIENTE - VENTO
17883765_ 16819201	ITAIBA	05/11/2022 10:05	05/11/2022 10:16	AGUAS BELAS	INTERNO - NAO PROGRAMADA - MEIO AMBIENTE - VENTO
17883765_ 16819201	TUPANATINGA	05/11/2022 10:05	05/11/2022 10:16	AGUAS BELAS	INTERNO - NAO PROGRAMADA - MEIO AMBIENTE - VENTO
17881547_ 16817707	IBIMIRIM	04/11/2022 12:52	04/11/2022 14:18	IBIMIRIM	INTERNO - NAO PROGRAMADA - MEIO AMBIENTE - DESCARGA ATMOSFERICA
17880584_ 16821792	MANARI	06/11/2022 12:25	06/11/2022 12:50	INAJA	INTERNO - NAO PROGRAMADA - MEIO AMBIENTE - ARVORE OU VEGETACAO
17888722_ 16824967	JATOBA	07/11/2022 14:21	07/11/2022 16:42	ITAPARICA	INTERNO - NAO PROGRAMADA - MEIO AMBIENTE - DESCARGA ATMOSFERICA
17880413_ 16817146	PETROLANDIA	04/11/2022 06:29	04/11/2022 09:24	ITAPARICA	INTERNO - NAO PROGRAMADA - MEIO AMBIENTE - DESCARGA ATMOSFERICA
17885235_ 16821018	CALCADO	05/11/2022 22:12	06/11/2022 08:00	LAJEDO	INTERNO - NAO PROGRAMADA - MEIO AMBIENTE - VENTO
17883137_ 16819949	JUPI	05/11/2022 06:04	05/11/2022 13:30	LAJEDO	INTERNO - NAO PROGRAMADA - MEIO AMBIENTE - VENTO
17887947_ 16850989	PETROLINA	07/11/2022 08:50	07/11/2022 13:06	MASSANGANO II	INTERNO - NAO PROGRAMADA - MEIO AMBIENTE - ANIMAIS
17882006_ 16818348	PETROLINA	04/11/2022 18:54	04/11/2022 21:35	MASSANGANO II	INTERNO - NAO PROGRAMADA - MEIO AMBIENTE - INUNDACAO
17883147_ 16819156	PETROLINA	05/11/2022 06:20	05/11/2022 08:46	MASSANGANO I	INTERNO - NAO PROGRAMADA - MEIO AMBIENTE - VENTO

17883308_ 16820324	PETROLINA	05/11/2022 07:25	05/11/2022 12:12	MASSANGANO I	INTERNO - NAO PROGRAMADA - MEIO AMBIENTE - DESCARGA ATMOSFERICA
17882120_ 16819313	MARAIAL	04/11/2022 16:21	05/11/2022 06:30	PALMARES	INTERNO - NAO PROGRAMADA - MEIO AMBIENTE - VENTO
17881739_ 16818475	PALMARES	04/11/2022 14:05	04/11/2022 19:20	PALMARES	INTERNO - NAO PROGRAMADA - MEIO AMBIENTE - VENTO
17883498_ 16820615	PALMARES	05/11/2022 08:25	05/11/2022 23:20	PALMARES	INTERNO - NAO PROGRAMADA - MEIO AMBIENTE - ANIMAIS
17878542_ 16815511	MOREILANDIA	03/11/2022 04:08	03/11/2022 11:20	PARNAMIRIM	INTERNO - NAO PROGRAMADA - MEIO AMBIENTE - DESCARGA ATMOSFERICA
17879402_ 16817017	PARNAMIRIM	03/11/2022 13:36	03/11/2022 18:50	PARNAMIRIM	INTERNO - NAO PROGRAMADA - MEIO AMBIENTE - VENTO
17883418_ 16819244	PARNAMIRIM	05/11/2022 08:03	05/11/2022 10:02	PARNAMIRIM	INTERNO - NAO PROGRAMADA - MEIO AMBIENTE - DESCARGA ATMOSFERICA
17880393_ 16818834	SERTANIA	04/11/2022 06:14	04/11/2022 16:45	ARCOVERDE	INTERNO - NAO PROGRAMADA - MEIO AMBIENTE - DESCARGA ATMOSFERICA
17888553_ 16825841	POCAO	07/11/2022 12:50	07/11/2022 15:50	PESQUEIRA	INTERNO - NAO PROGRAMADA - MEIO AMBIENTE - ANIMAIS
17878594_ 16829437	LAGOA GRANDE	03/11/2022 05:57	03/11/2022 13:33	BARRA DE BEBEDOURO	INTERNO - NAO PROGRAMADA - MEIO AMBIENTE - ANIMAIS
17889659_ 16826092	PETROLINA	08/11/2022 06:50	08/11/2022 12:05	AFRANIO	INTERNO - NAO PROGRAMADA - MEIO AMBIENTE - ANIMAIS
17884907_ 16830910	PETROLINA	05/11/2022 18:35	06/11/2022 00:15	PETROLINA II	INTERNO - NAO PROGRAMADA - MEIO AMBIENTE - VENTO
17881143_ 16817980	PETROLINA	04/11/2022 10:43	04/11/2022 13:25	PETROLINA I	INTERNO - NAO PROGRAMADA - MEIO AMBIENTE - ARVORE OU VEGETACAO
17879935_ 16830804	PETROLINA	03/11/2022 18:28	03/11/2022 20:30	PETROLINA I	INTERNO - NAO PROGRAMADA - MEIO AMBIENTE - ANIMAIS
17882949_ 16819134	SAO BENEDITO DO SUL	04/11/2022 23:06	05/11/2022 12:30	QUIPAPA	INTERNO - NAO PROGRAMADA - MEIO AMBIENTE - ARVORE OU VEGETACAO
17886617_ 16822162	SAO BENEDITO DO SUL	06/11/2022 17:07	06/11/2022 17:33	QUIPAPA	INTERNO - NAO PROGRAMADA - MEIO AMBIENTE - ARVORE OU VEGETACAO
17886617_ 16821657	MARAIAL	06/11/2022 13:32	07/11/2022 15:45	CATENDE	INTERNO - NAO PROGRAMADA - MEIO AMBIENTE - ARVORE OU VEGETACAO
17886617_ 16822162	SAO BENEDITO DO SUL	06/11/2022 17:07	06/11/2022 17:33	CATENDE	INTERNO - NAO PROGRAMADA - MEIO AMBIENTE - ARVORE OU VEGETACAO
17885523_ 16822428	SAO BENTO DO UNA	06/11/2022 06:00	06/11/2022 12:00	SAO BENTO DO UNA	INTERNO - NAO PROGRAMADA - MEIO AMBIENTE - DESCARGA ATMOSFERICA
17883510_ 16822298	SAO BENTO DO UNA	05/11/2022 08:30	07/11/2022 08:10	SAO BENTO DO UNA	INTERNO - NAO PROGRAMADA - MEIO AMBIENTE - VENTO
17885084_ 16822420	SAO BENTO DO UNA	05/11/2022 20:32	06/11/2022 13:50	SAO BENTO DO UNA	INTERNO - NAO PROGRAMADA - MEIO AMBIENTE - DESCARGA ATMOSFERICA

17886714_ 16826315	SAO CAETANO	06/11/2022 14:21	08/11/2022 13:40	BELO JARDIM	INTERNO - NAO PROGRAMADA - MEIO AMBIENTE - ARVORE OU VEGETACAO
17884746_ 16821190	OURICURI	05/11/2022 17:34	06/11/2022 08:58	SANTA CRUZ	INTERNO - NAO PROGRAMADA - MEIO AMBIENTE - ARVORE OU VEGETACAO
17888297_ 16823592	SANTA CRUZ	07/11/2022 10:56	07/11/2022 14:18	SANTA CRUZ	INTERNO - NAO PROGRAMADA - MEIO AMBIENTE - DESCARGA ATMOSFERICA
17879893_ 16818675	SANTA CRUZ	03/11/2022 18:12	04/11/2022 09:27	SANTA CRUZ	INTERNO - NAO PROGRAMADA - MEIO AMBIENTE - DESCARGA ATMOSFERICA
17883157_ 16819516	SANTA CRUZ	05/11/2022 06:15	05/11/2022 14:10	SANTA CRUZ	INTERNO - NAO PROGRAMADA - MEIO AMBIENTE - VENTO
17880199_ 16816756	SANTA CRUZ	03/11/2022 22:43	04/11/2022 15:17	SANTA CRUZ	INTERNO - NAO PROGRAMADA - MEIO AMBIENTE - DESCARGA ATMOSFERICA
17880894_ 16817183	OURICURI	04/11/2022 09:27	04/11/2022 11:15	SANTA CRUZ	INTERNO - NAO PROGRAMADA - MEIO AMBIENTE - DESCARGA ATMOSFERICA
17887438_ 16824007	SANTA FILOMENA	06/11/2022 22:24	07/11/2022 11:10	SANTA CRUZ	INTERNO - NAO PROGRAMADA - MEIO AMBIENTE - DESCARGA ATMOSFERICA
17880246_ 16816724	SANTA FILOMENA	04/11/2022 00:43	04/11/2022 07:02	SANTA CRUZ	INTERNO - NAO PROGRAMADA - MEIO AMBIENTE - DESCARGA ATMOSFERICA
17888348_ 16825786	SANTA CRUZ	07/11/2022 11:21	07/11/2022 13:17	SANTA CRUZ	INTERNO - NAO PROGRAMADA - MEIO AMBIENTE - VENTO
17879937_ 16819212	SANTA CRUZ	03/11/2022 18:30	08/11/2022 13:00	SANTA CRUZ	INTERNO - NAO PROGRAMADA - MEIO AMBIENTE - VENTO
17880052_ 16892787	SANTA CRUZ	03/11/2022 19:37	04/11/2022 13:50	SANTA CRUZ	INTERNO - NAO PROGRAMADA - MEIO AMBIENTE - DESCARGA ATMOSFERICA
17880107_ 16819309	SANTA FILOMENA	03/11/2022 20:25	05/11/2022 09:20	SANTA CRUZ	INTERNO - NAO PROGRAMADA - MEIO AMBIENTE - DESCARGA ATMOSFERICA
17880107_ 16819309	DORMENTES	03/11/2022 20:25	05/11/2022 09:22	SANTA CRUZ	INTERNO - NAO PROGRAMADA - MEIO AMBIENTE - DESCARGA ATMOSFERICA
17883363_ 16819437	SANTA CRUZ	05/11/2022 07:44	05/11/2022 11:31	SANTA CRUZ	INTERNO - NAO PROGRAMADA - MEIO AMBIENTE - VENTO
17878524_ 16814882	LAGOA GRANDE	03/11/2022 01:43	03/11/2022 10:15	SANTA MARIA DA BOA VISTA	INTERNO - NAO PROGRAMADA - MEIO AMBIENTE - ANIMAIS
17878524_ 16814882	SANTA MARIA DA BOA VISTA	03/11/2022 01:43	03/11/2022 15:09	SANTA MARIA DA BOA VISTA	INTERNO - NAO PROGRAMADA - MEIO AMBIENTE - ANIMAIS
17884641_ 16822258	SANTA MARIA DA BOA VISTA	06/11/2022 12:05	06/11/2022 15:28	SANTA MARIA DA BOA VISTA	INTERNO - NAO PROGRAMADA - MEIO AMBIENTE - VENTO
17879951_ 16817779	SERRITA	03/11/2022 18:36	04/11/2022 00:27	SERRITA	INTERNO - NAO PROGRAMADA - MEIO AMBIENTE - VENTO
17883547_ 16819535	IGUARACI	05/11/2022 08:43	05/11/2022 18:38	SAO JOSE DO EGITO	INTERNO - NAO PROGRAMADA - MEIO AMBIENTE - ARVORE OU VEGETACAO
17884106_ 16820115	IGUARACI	05/11/2022 12:53	05/11/2022 15:50	SAO JOSE DO EGITO	INTERNO - NAO PROGRAMADA - MEIO AMBIENTE - ANIMAIS

17881885_ 16835832	SAO JOSE DO EGITO	04/11/2022 15:02	04/11/2022 16:43	SAO JOSE DO EGITO	INTERNO - NAO PROGRAMADA - MEIO AMBIENTE - VENTO
17889144_ 16827513	IGUARACI	07/11/2022 17:40	08/11/2022 08:33	SAO JOSE DO EGITO	INTERNO - NAO PROGRAMADA - MEIO AMBIENTE - VENTO
17884132_ 16824508	SANTA MARIA DA BOA VISTA	05/11/2022 13:12	06/11/2022 19:30	SANTA MARIA DA BOA VISTA	INTERNO - NAO PROGRAMADA - MEIO AMBIENTE - VENTO
17880334_ 16816701	SANTA MARIA DA BOA VISTA	04/11/2022 05:31	04/11/2022 11:49	SANTA MARIA DA BOA VISTA	INTERNO - NAO PROGRAMADA - MEIO AMBIENTE - DESCARGA ATMOSFERICA
17880319_ 16816685	LAGOA GRANDE	04/11/2022 05:03	04/11/2022 09:49	SANTA CRUZ	INTERNO - NAO PROGRAMADA - MEIO AMBIENTE - VENTO
17880519_ 16817714	SERTANIA	04/11/2022 07:25	04/11/2022 13:50	ARCOVERDE	INTERNO - NAO PROGRAMADA - MEIO AMBIENTE - DESCARGA ATMOSFERICA
17884366_ 16820347	SERTANIA	05/11/2022 14:59	05/11/2022 19:11	ARCOVERDE	INTERNO - NAO PROGRAMADA - MEIO AMBIENTE - DESCARGA ATMOSFERICA
17884069_ 16820597	SERTANIA	05/11/2022 12:38	05/11/2022 22:16	ARCOVERDE	INTERNO - NAO PROGRAMADA - MEIO AMBIENTE - DESCARGA ATMOSFERICA
17888038_ 16826811	SANTA CRUZ DA BAIXA VERDE	07/11/2022 09:26	07/11/2022 12:12	SERRA TALHADA	INTERNO - NAO PROGRAMADA - MEIO AMBIENTE - ARVORE OU VEGETACAO
17886290_ 16824552	SERRA TALHADA	06/11/2022 10:35	06/11/2022 12:00	SERRA TALHADA	INTERNO - NAO PROGRAMADA - MEIO AMBIENTE - ARVORE OU VEGETACAO
17883056_ 16827889	SANTA CRUZ DO CAPIBARIBE	05/11/2022 04:51	05/11/2022 07:25	SANTA CRUZ DO CAPIBARIBE	INTERNO - NAO PROGRAMADA - MEIO AMBIENTE - VENTO
17880835_ 16817999	SURUBIM	04/11/2022 09:08	04/11/2022 16:00	SURUBIM	INTERNO - NAO PROGRAMADA - MEIO AMBIENTE - ARVORE OU VEGETACAO
17886511_ 16822067	IPUBI	06/11/2022 12:18	06/11/2022 15:31	TRINDADE	INTERNO - NAO PROGRAMADA - MEIO AMBIENTE - VENTO
17881638_ 16818329	IPUBI	04/11/2022 13:33	04/11/2022 16:54	TRINDADE	INTERNO - NAO PROGRAMADA - MEIO AMBIENTE - DESCARGA ATMOSFERICA
17880487_ 16817176	BODOCO	04/11/2022 07:15	04/11/2022 10:48	TRINDADE	INTERNO - NAO PROGRAMADA - MEIO AMBIENTE - VENTO
17879595_ 16816268	IPUBI	03/11/2022 15:50	03/11/2022 18:37	TRINDADE	INTERNO - NAO PROGRAMADA - MEIO AMBIENTE - VENTO
17879222_ 16817992	BODOCO	03/11/2022 11:35	04/11/2022 15:13	TRINDADE	INTERNO - NAO PROGRAMADA - MEIO AMBIENTE - ARVORE OU VEGETACAO
17883896_ 16819472	IPUBI	05/11/2022 11:20	05/11/2022 11:39	TRINDADE	INTERNO - NAO PROGRAMADA - MEIO AMBIENTE - ARVORE OU VEGETACAO
17887807_ 16823274	TAQUARITINGA DO NORTE	07/11/2022 08:16	07/11/2022 10:37	TORITAMA	INTERNO - NAO PROGRAMADA - MEIO AMBIENTE - DESCARGA ATMOSFERICA
17880601_ 16817491	JATOBA	04/11/2022 07:56	04/11/2022 12:20	ITAPARICA	INTERNO - NAO PROGRAMADA - MEIO AMBIENTE - DESCARGA ATMOSFERICA
17885266_ 16820926	SANTA MARIA DO CAMBUCA	05/11/2022 22:37	06/11/2022 05:27	SURUBIM	INTERNO - NAO PROGRAMADA - MEIO AMBIENTE - VENTO

17881802_ 16818383	SANTA MARIA DO CAMBUCA	04/11/2022 14:28	04/11/2022 18:45	SURUBIM	INTERNO - NAO PROGRAMADA - MEIO AMBIENTE - ARVORE OU VEGETACAO
17887591_ 16823392	VERTENTES	07/11/2022 05:45	07/11/2022 10:40	VERTENTES	INTERNO - NAO PROGRAMADA - MEIO AMBIENTE - VENTO
17889751_ 16826613	AFRANIO	08/11/2022 07:59	08/11/2022 10:45	AFRANIO	INTERNO - NAO PROGRAMADA - MEIO AMBIENTE - DESCARGA ATMOSFERICA
17881642_ 16818387	IATI	04/11/2022 13:35	04/11/2022 17:38	AGUAS BELAS	INTERNO - NAO PROGRAMADA - MEIO AMBIENTE - ANIMAIS
17881003_ 16817583	AGUAS BELAS	04/11/2022 09:59	04/11/2022 14:01	AGUAS BELAS	INTERNO - NAO PROGRAMADA - MEIO AMBIENTE - VENTO
17880598_ 16817312	AGUAS BELAS	04/11/2022 07:56	04/11/2022 11:21	AGUAS BELAS	INTERNO - NAO PROGRAMADA - MEIO AMBIENTE - ARVORE OU VEGETACAO
17882291_ 16819896	CORRENTES	05/11/2022 04:46	05/11/2022 07:40	ANGELIM	INTERNO - NAO PROGRAMADA - MEIO AMBIENTE - DESCARGA ATMOSFERICA
17880508_ 16819632	CANHOTINHO	04/11/2022 07:22	05/11/2022 04:46	ANGELIM	INTERNO - NAO PROGRAMADA - MEIO AMBIENTE - VENTO
17880372_ 16816834	PALMEIRINA	04/11/2022 05:55	04/11/2022 10:37	ANGELIM	INTERNO - NAO PROGRAMADA - MEIO AMBIENTE - VENTO
17880323_ 16816806	SAO JOAO	04/11/2022 05:10	04/11/2022 12:20	ANGELIM	INTERNO - NAO PROGRAMADA - MEIO AMBIENTE - VENTO
17885704_ 16822278	SAO JOAQUIM DO MONTE	06/11/2022 06:58	06/11/2022 15:50	AGRESTINA	INTERNO - NAO PROGRAMADA - MEIO AMBIENTE - DESCARGA ATMOSFERICA
17884144_ 16819549	ARARIPINA	05/11/2022 13:22	05/11/2022 15:40	ARARIPINA	INTERNO - NAO PROGRAMADA - MEIO AMBIENTE - DESCARGA ATMOSFERICA
17881403_ 16818476	ARARIPINA	04/11/2022 12:00	04/11/2022 18:25	ARARIPINA	INTERNO - NAO PROGRAMADA - MEIO AMBIENTE - DESCARGA ATMOSFERICA
17880175_ 16816600	ARARIPINA	04/11/2022 00:50	04/11/2022 01:06	ARARIPINA	INTERNO - NAO PROGRAMADA - MEIO AMBIENTE - VENTO
17880175_ 16816444	ARARIPINA	03/11/2022 22:11	05/11/2022 17:16	ARARIPINA	INTERNO - NAO PROGRAMADA - MEIO AMBIENTE - VENTO
17880175_ 16816444	ARARIPINA	03/11/2022 22:11	05/11/2022 18:29	ARARIPINA	INTERNO - NAO PROGRAMADA - MEIO AMBIENTE - VENTO
17880009_ 16822222	ARARIPINA	03/11/2022 19:21	07/11/2022 10:47	ARARIPINA	INTERNO - NAO PROGRAMADA - MEIO AMBIENTE - QUEIMA OU INCENDIO
17888035_ 16826325	ARARIPINA	07/11/2022 09:24	07/11/2022 11:43	ARARIPINA	INTERNO - NAO PROGRAMADA - MEIO AMBIENTE - DESCARGA ATMOSFERICA
17878707_ 16838516	ARARIPINA	03/11/2022 07:38	03/11/2022 09:55	ARARIPINA	INTERNO - NAO PROGRAMADA - MEIO AMBIENTE - VENTO
17882526_ 16892808	ARARIPINA	04/11/2022 18:24	05/11/2022 08:20	ARARIPINA	INTERNO - NAO PROGRAMADA - MEIO AMBIENTE - VENTO
17886996_ 16826348	ARARIPINA	06/11/2022 17:07	07/11/2022 16:04	ARARIPINA	INTERNO - NAO PROGRAMADA - MEIO AMBIENTE - VENTO
17889602_ 16825431	IATI	08/11/2022 05:49	08/11/2022 09:08	BOM CONSELHO	INTERNO - NAO PROGRAMADA - MEIO AMBIENTE - ARVORE OU VEGETACAO

17880382_ 16817291	BODOCO	04/11/2022 06:03	04/11/2022 09:53	OURICURI	INTERNO - NAO PROGRAMADA - MEIO AMBIENTE - DESCARGA ATMOSFERICA
17886009_ 16821650	BODOCO	06/11/2022 08:40	06/11/2022 13:35	OURICURI	INTERNO - NAO PROGRAMADA - MEIO AMBIENTE - VENTO
17887630_ 16824271	BELEM DE SAO FRANCISCO	07/11/2022 06:42	07/11/2022 11:50	CABROBO	INTERNO - NAO PROGRAMADA - MEIO AMBIENTE - ANIMAIS
17878925_ 16815930	BELEM DE SAO FRANCISCO	03/11/2022 09:25	03/11/2022 17:20	CABROBO	INTERNO - NAO PROGRAMADA - MEIO AMBIENTE - DESCARGA ATMOSFERICA
17886939_ 16822470	BELO JARDIM	06/11/2022 19:45	06/11/2022 20:15	BELO JARDIM	INTERNO - NAO PROGRAMADA - MEIO AMBIENTE - ARVORE OU VEGETACAO
17883109_ 16819737	BELO JARDIM	05/11/2022 05:45	06/11/2022 12:15	BELO JARDIM	INTERNO - NAO PROGRAMADA - MEIO AMBIENTE - ANIMAIS
17885660_ 16822424	TACAIMBO	06/11/2022 06:38	06/11/2022 12:00	BELO JARDIM	INTERNO - NAO PROGRAMADA - MEIO AMBIENTE - VENTO
17887249_ 16823786	JATAUBA	06/11/2022 19:25	07/11/2022 12:40	BREJO DA MADRE DE DEUS	INTERNO - NAO PROGRAMADA - MEIO AMBIENTE - ARVORE OU VEGETACAO
17883859_ 16821785	SALGUEIRO	06/11/2022 14:20	06/11/2022 14:49	BOM NOME	INTERNO - NAO PROGRAMADA - MEIO AMBIENTE - VENTO
17881314_ 16835056	CARNAUBEIRA DA PENHA	04/11/2022 11:35	04/11/2022 13:31	BOM NOME	INTERNO - NAO PROGRAMADA - MEIO AMBIENTE - DESCARGA ATMOSFERICA
17883072_ 16819093	BONITO	05/11/2022 05:13	05/11/2022 08:15	BONITO	INTERNO - NAO PROGRAMADA - MEIO AMBIENTE - DESCARGA ATMOSFERICA
17884534_ 16828480	BONITO	05/11/2022 16:15	09/11/2022 16:08	BONITO	INTERNO - NAO PROGRAMADA - MEIO AMBIENTE - ARVORE OU VEGETACAO
17883165_ 16820105	OROCO	05/11/2022 06:22	05/11/2022 17:30	PARNAMIRIM	INTERNO - NAO PROGRAMADA - MEIO AMBIENTE - VENTO
17883067_ 16828108	OROCO	09/11/2022 12:01	09/11/2022 12:11	PARNAMIRIM	INTERNO - NAO PROGRAMADA - MEIO AMBIENTE - ARVORE OU VEGETACAO
17883067_ 16818938	SANTA MARIA DA BOA VISTA	05/11/2022 05:06	09/11/2022 14:48	PARNAMIRIM	INTERNO - NAO PROGRAMADA - MEIO AMBIENTE - ARVORE OU VEGETACAO
17880251_ 16816563	OROCO	03/11/2022 23:57	04/11/2022 11:48	PARNAMIRIM	INTERNO - NAO PROGRAMADA - MEIO AMBIENTE - ANIMAIS
17886766_ 16829159	BREJAO	06/11/2022 14:49	06/11/2022 20:43	BREJAO	INTERNO - NAO PROGRAMADA - MEIO AMBIENTE - ARVORE OU VEGETACAO
17881510_ 16823886	BUIQUE	04/11/2022 12:40	04/11/2022 14:30	BUIQUE	INTERNO - NAO PROGRAMADA - MEIO AMBIENTE - ARVORE OU VEGETACAO
17887872_ 16824009	BEZERROS	07/11/2022 08:33	07/11/2022 10:07	BEZERROS	INTERNO - NAO PROGRAMADA - MEIO AMBIENTE - DESCARGA ATMOSFERICA
17886812_ 16826816	FLORESTA	06/11/2022 15:23	06/11/2022 17:45	NOVA PETROLANDIA	INTERNO - NAO PROGRAMADA - MEIO AMBIENTE - DESCARGA ATMOSFERICA
17880412_ 16817482	PETROLANDIA	04/11/2022 06:29	04/11/2022 11:12	NOVA PETROLANDIA	INTERNO - NAO PROGRAMADA - MEIO AMBIENTE - ANIMAIS

17885194_ 16820448	CAETES	05/11/2022 21:39	05/11/2022 23:44	CAETES	INTERNO - NAO PROGRAMADA - MEIO AMBIENTE - ANIMAIS
17883922_ 16819320	CAPOEIRAS	05/11/2022 11:18	05/11/2022 13:10	CAETES	INTERNO - NAO PROGRAMADA - MEIO AMBIENTE - ARVORE OU VEGETACAO
17884522_ 16819929	CAPOEIRAS	05/11/2022 16:14	05/11/2022 17:38	CAETES	INTERNO - NAO PROGRAMADA - MEIO AMBIENTE - VENTO
17882365_ 16819016	CAPOEIRAS	04/11/2022 17:36	05/11/2022 07:52	CAETES	INTERNO - NAO PROGRAMADA - MEIO AMBIENTE - DESCARGA ATMOSFERICA
17888344_ 16825794	PARNAMIRIM	07/11/2022 11:18	07/11/2022 14:20	SALGUEIRO	INTERNO - NAO PROGRAMADA - MEIO AMBIENTE - DESCARGA ATMOSFERICA
17881290_ 16828092	CABROBO	04/11/2022 11:25	04/11/2022 14:16	CABROBO	INTERNO - NAO PROGRAMADA - MEIO AMBIENTE - ARVORE OU VEGETACAO
17878715_ 16847600	SAO JOSE DO BELMONTE	03/11/2022 07:44	03/11/2022 08:15	SAO JOSE DO BELMONTE	INTERNO - NAO PROGRAMADA - MEIO AMBIENTE - VENTO
17879840_ 16816739	PEDRA	03/11/2022 17:45	04/11/2022 04:23	BUIQUE	INTERNO - NAO PROGRAMADA - MEIO AMBIENTE - VENTO
17883096_ 16819059	BODOCO	05/11/2022 05:32	05/11/2022 07:40	OURICURI	INTERNO - NAO PROGRAMADA - MEIO AMBIENTE - VENTO
17883449_ 16820868	ITAPETIM	05/11/2022 08:09	05/11/2022 21:30	SAO JOSE DO EGITO	INTERNO - NAO PROGRAMADA - MEIO AMBIENTE - VENTO
17883723_ 16892821	MIRANDIBA	05/11/2022 09:49	05/11/2022 14:02	BOM NOME	INTERNO - NAO PROGRAMADA - MEIO AMBIENTE - DESCARGA ATMOSFERICA
17880321_ 16816761	SAO JOSE DO BELMONTE	04/11/2022 07:12	04/11/2022 08:10	SAO JOSE DO BELMONTE	INTERNO - NAO PROGRAMADA - MEIO AMBIENTE - QUEIMA OU INCENDIO
17883987_ 16819931	ARARIPINA	05/11/2022 12:01	05/11/2022 16:11	ARARIPINA	INTERNO - NAO PROGRAMADA - MEIO AMBIENTE - VENTO
17882698_ 16823934	PEDRA	04/11/2022 19:43	05/11/2022 14:45	BUIQUE	INTERNO - NAO PROGRAMADA - MEIO AMBIENTE - DESCARGA ATMOSFERICA
17883968_ 16819591	SAO JOSE DO EGITO	05/11/2022 11:50	05/11/2022 13:09	SAO JOSE DO EGITO	INTERNO - NAO PROGRAMADA - MEIO AMBIENTE - DESCARGA ATMOSFERICA
17887679_ 16827430	CARNAIBA	07/11/2022 07:10	07/11/2022 10:12	CARNAIBA	INTERNO - NAO PROGRAMADA - MEIO AMBIENTE - VENTO
17887797_ 16829176	CUSTODIA	07/11/2022 08:03	07/11/2022 15:58	SERTANIA	INTERNO - NAO PROGRAMADA - MEIO AMBIENTE - DESCARGA ATMOSFERICA
17888312_ 16827609	PETROLINA	07/11/2022 11:02	07/11/2022 12:30	BARRA DE BEBEDOURO	INTERNO - NAO PROGRAMADA - MEIO AMBIENTE - DESCARGA ATMOSFERICA
17886607_ 16832170	CUSTODIA	06/11/2022 13:21	06/11/2022 15:05	CUSTODIA	INTERNO - NAO PROGRAMADA - MEIO AMBIENTE - ANIMAIS
17885349_ 16821172	BOM JARDIM	06/11/2022 01:04	06/11/2022 12:55	BOM JARDIM	INTERNO - NAO PROGRAMADA - MEIO AMBIENTE - ARVORE OU VEGETACAO
17886502_ 16821899	CABROBO	06/11/2022 12:10	06/11/2022 14:23	CABROBO	INTERNO - NAO PROGRAMADA - MEIO AMBIENTE - VENTO

17887349_ 16825126	AGUA PRETA	06/11/2022 20:47	07/11/2022 04:50	PALMARES	INTERNO - NAO PROGRAMADA - MEIO AMBIENTE - ARVORE OU VEGETACAO
17882871_ 16831625	CAMOCIM DE SAO FELIX	04/11/2022 21:35	06/11/2022 03:05	CAMOCIM DE SAO FELIX	INTERNO - NAO PROGRAMADA - MEIO AMBIENTE - VENTO
17881817_ 16837983	CAMOCIM DE SAO FELIX	04/11/2022 14:35	04/11/2022 16:20	CAMOCIM DE SAO FELIX	INTERNO - NAO PROGRAMADA - MEIO AMBIENTE - DESCARGA ATMOSFERICA
17882641_ 16819325	MARAIAL	04/11/2022 19:13	05/11/2022 11:15	CATENDE	INTERNO - NAO PROGRAMADA - MEIO AMBIENTE - DESCARGA ATMOSFERICA
17884994_ 16823342	LAGOA DOS GATOS	05/11/2022 19:24	07/11/2022 12:40	CUPIRA	INTERNO - NAO PROGRAMADA - MEIO AMBIENTE - DESCARGA ATMOSFERICA
17884601_ 16820075	LAGOA DOS GATOS	05/11/2022 16:41	05/11/2022 17:25	CUPIRA	INTERNO - NAO PROGRAMADA - MEIO AMBIENTE - DESCARGA ATMOSFERICA
17886395_ 16822547	CUPIRA	06/11/2022 11:07	06/11/2022 22:30	CUPIRA	INTERNO - NAO PROGRAMADA - MEIO AMBIENTE - ANIMAIS
17883359_ 16822230	CUPIRA	05/11/2022 07:43	06/11/2022 12:20	CUPIRA	INTERNO - NAO PROGRAMADA - MEIO AMBIENTE - VENTO
17880369_ 16816846	PETROLINA	04/11/2022 05:54	04/11/2022 12:26	DOM AVELAR	INTERNO - NAO PROGRAMADA - MEIO AMBIENTE - ARVORE OU VEGETACAO
17884165_ 16820204	PETROLINA	05/11/2022 13:22	05/11/2022 17:25	DOM AVELAR	INTERNO - NAO PROGRAMADA - MEIO AMBIENTE - VENTO
17879413_ 16815803	PETROLINA	03/11/2022 13:50	03/11/2022 16:00	PETROLINA II	INTERNO - NAO PROGRAMADA - MEIO AMBIENTE - ARVORE OU VEGETACAO
17879386_ 16822770	PETROLINA	03/11/2022 13:27	03/11/2022 18:37	DOM AVELAR	INTERNO - NAO PROGRAMADA - MEIO AMBIENTE - ANIMAIS
17886209_ 16821523	PETROLINA	06/11/2022 12:08	06/11/2022 12:29	DOM AVELAR	INTERNO - NAO PROGRAMADA - MEIO AMBIENTE - ANIMAIS
17886209_ 16821523	PETROLINA	06/11/2022 12:08	06/11/2022 15:50	DOM AVELAR	INTERNO - NAO PROGRAMADA - MEIO AMBIENTE - ANIMAIS
17880259_ 16816658	PETROLINA	04/11/2022 03:19	04/11/2022 03:27	BARRA DE BEBEDOURO	INTERNO - NAO PROGRAMADA - MEIO AMBIENTE - VENTO
17880259_ 16816573	PETROLINA	04/11/2022 00:18	04/11/2022 03:06	BARRA DE BEBEDOURO	INTERNO - NAO PROGRAMADA - MEIO AMBIENTE - VENTO
17885872_ 16821741	MOREILANDIA	06/11/2022 08:00	06/11/2022 13:13	EXU	INTERNO - NAO PROGRAMADA - MEIO AMBIENTE - DESCARGA ATMOSFERICA
17880456_ 16818273	MOREILANDIA	04/11/2022 07:00	04/11/2022 13:40	EXU	INTERNO - NAO PROGRAMADA - MEIO AMBIENTE - DESCARGA ATMOSFERICA
17881508_ 16887107	EXU	04/11/2022 12:39	04/11/2022 14:35	EXU	INTERNO - NAO PROGRAMADA - MEIO AMBIENTE - DESCARGA ATMOSFERICA
17880573_ 16817223	TRIUNFO	04/11/2022 07:44	04/11/2022 10:58	FLORES	INTERNO - NAO PROGRAMADA - MEIO AMBIENTE - ARVORE OU VEGETACAO
17878867_ 16817788	FLORESTA	03/11/2022 08:59	03/11/2022 14:15	FLORESTA	INTERNO - NAO PROGRAMADA - MEIO AMBIENTE - ANIMAIS

17879246_ 16817758	FLORESTA	03/11/2022 11:48	03/11/2022 16:00	FLORESTA	INTERNO - NAO PROGRAMADA - MEIO AMBIENTE - DESCARGA ATMOSFERICA
17880354_ 16817186	BELEM DE SAO FRANCISCO	04/11/2022 05:42	04/11/2022 11:35	CABROBO	INTERNO - NAO PROGRAMADA - MEIO AMBIENTE - DESCARGA ATMOSFERICA
17878649_ 16828731	MIRANDIBA	03/11/2022 07:05	03/11/2022 11:33	FLORESTA	INTERNO - NAO PROGRAMADA - MEIO AMBIENTE - VENTO
17887536_ 16822981	GRAVATA	07/11/2022 03:00	07/11/2022 07:08	GRAVATA II	INTERNO - NAO PROGRAMADA - MEIO AMBIENTE - DESCARGA ATMOSFERICA
17883159_ 16819266	GRAVATA	05/11/2022 06:17	05/11/2022 10:35	GRAVATA	INTERNO - NAO PROGRAMADA - MEIO AMBIENTE - VENTO
17884533_ 16822868	IBIMIRIM	05/11/2022 16:14	06/11/2022 20:00	INAJA	INTERNO - NAO PROGRAMADA - MEIO AMBIENTE - VENTO
17887730_ 16823902	INAJA	07/11/2022 07:44	08/11/2022 18:30	INAJA	INTERNO - NAO PROGRAMADA - MEIO AMBIENTE - DESCARGA ATMOSFERICA
17886721_ 16822689	JUPI	06/11/2022 14:36	06/11/2022 16:20	LAJEDO	INTERNO - NAO PROGRAMADA - MEIO AMBIENTE - ARVORE OU VEGETACAO
17882386_ 16827007	ALTINHO	04/11/2022 17:55	08/11/2022 18:54	LAJEDO	INTERNO - NAO PROGRAMADA - MEIO AMBIENTE - ARVORE OU VEGETACAO
17882374_ 16892806	IBIRAJUBA	04/11/2022 17:42	05/11/2022 12:10	LAJEDO	INTERNO - NAO PROGRAMADA - MEIO AMBIENTE - DESCARGA ATMOSFERICA
17881971_ 16820088	JUREMA	04/11/2022 15:29	05/11/2022 16:35	LAJEDO	INTERNO - NAO PROGRAMADA - MEIO AMBIENTE - DESCARGA ATMOSFERICA
17878673_ 16815521	JUREMA	03/11/2022 07:16	03/11/2022 11:59	LAJEDO	INTERNO - NAO PROGRAMADA - MEIO AMBIENTE - ANIMAIS
17884448_ 16820099	JUREMA	05/11/2022 15:44	05/11/2022 19:11	LAJEDO	INTERNO - NAO PROGRAMADA - MEIO AMBIENTE - ARVORE OU VEGETACAO
17883240_ 16820513	PETROLINA	05/11/2022 07:13	05/11/2022 20:00	MASSANGANO II	INTERNO - NAO PROGRAMADA - MEIO AMBIENTE - VENTO
17883870_ 16822687	PETROLINA	05/11/2022 10:52	06/11/2022 23:33	MASSANGANO II	INTERNO - NAO PROGRAMADA - MEIO AMBIENTE - VENTO
17888632_ 16827587	PETROLINA	07/11/2022 13:34	08/11/2022 08:13	MASSANGANO II	INTERNO - NAO PROGRAMADA - MEIO AMBIENTE - DESCARGA ATMOSFERICA
17880174_ 16816443	PETROLINA	03/11/2022 22:15	03/11/2022 22:25	MASSANGANO I	INTERNO - NAO PROGRAMADA - MEIO AMBIENTE - DESCARGA ATMOSFERICA
17880599_ 16818622	OURICURI	04/11/2022 07:56	04/11/2022 11:00	OURICURI	INTERNO - NAO PROGRAMADA - MEIO AMBIENTE - DESCARGA ATMOSFERICA
17885511_ 16826692	PALMARES	06/11/2022 05:52	08/11/2022 08:50	PALMARES	INTERNO - NAO PROGRAMADA - MEIO AMBIENTE - VENTO
17879390_ 16816204	SERRITA	03/11/2022 13:40	03/11/2022 17:20	PARNAMIRIM	INTERNO - NAO PROGRAMADA - MEIO AMBIENTE - VENTO
17879647_ 16816804	BELO JARDIM	03/11/2022 16:16	04/11/2022 06:26	PESQUEIRA	INTERNO - NAO PROGRAMADA - MEIO AMBIENTE - DESCARGA ATMOSFERICA

17883592_ 16823967	POCAO	05/11/2022 08:54	05/11/2022 14:45	PESQUEIRA	INTERNO - NAO PROGRAMADA - MEIO AMBIENTE - ARVORE OU VEGETACAO
17882627_ 16821977	LAGOA GRANDE	04/11/2022 19:07	06/11/2022 14:00	BARRA DE BEBEDOIRO	INTERNO - NAO PROGRAMADA - MEIO AMBIENTE - DESCARGA ATMOSFERICA
17878527_ 16814909	PETROLINA	03/11/2022 02:22	03/11/2022 03:49	BARRA DE BEBEDOIRO	INTERNO - NAO PROGRAMADA - MEIO AMBIENTE - DESCARGA ATMOSFERICA
17878527_ 16814909	PETROLINA	03/11/2022 02:22	03/11/2022 02:28	BARRA DE BEBEDOIRO	INTERNO - NAO PROGRAMADA - MEIO AMBIENTE - DESCARGA ATMOSFERICA
17885380_ 16821134	PETROLINA	06/11/2022 09:22	06/11/2022 09:25	PETROLINA II	INTERNO - NAO PROGRAMADA - MEIO AMBIENTE - ARVORE OU VEGETACAO
17882869_ 16818761	PETROLINA	04/11/2022 21:32	05/11/2022 01:49	PETROLINA II	INTERNO - NAO PROGRAMADA - MEIO AMBIENTE - VENTO
17880242_ 16817042	PETROLINA	03/11/2022 23:38	04/11/2022 09:36	PETROLINA II	INTERNO - NAO PROGRAMADA - MEIO AMBIENTE - VENTO
17880306_ 16816821	PETROLINA	04/11/2022 03:59	04/11/2022 08:15	PETROLINA II	INTERNO - NAO PROGRAMADA - MEIO AMBIENTE - DESCARGA ATMOSFERICA
17881143_ 16817980	PETROLINA	04/11/2022 10:43	04/11/2022 17:40	PETROLINA I	INTERNO - NAO PROGRAMADA - MEIO AMBIENTE - ARVORE OU VEGETACAO
17881143_ 16817980	PETROLINA	04/11/2022 10:43	04/11/2022 17:41	PETROLINA I	INTERNO - NAO PROGRAMADA - MEIO AMBIENTE - ARVORE OU VEGETACAO
17884469_ 16826284	PANELAS	05/11/2022 15:48	07/11/2022 18:15	CUPIRA	INTERNO - NAO PROGRAMADA - MEIO AMBIENTE - DESCARGA ATMOSFERICA
17887142_ 16824841	QUIPAPA	06/11/2022 18:16	07/11/2022 13:18	QUIPAPA	INTERNO - NAO PROGRAMADA - MEIO AMBIENTE - VENTO
17887804_ 16825324	SAO BENEDITO DO SUL	07/11/2022 08:11	11/11/2022 19:30	QUIPAPA	INTERNO - NAO PROGRAMADA - MEIO AMBIENTE - INUNDACAO
17886617_ 16821657	JAQUEIRA	06/11/2022 13:32	07/11/2022 17:20	CATENDE	INTERNO - NAO PROGRAMADA - MEIO AMBIENTE - ARVORE OU VEGETACAO
17879247_ 16816034	QUIPAPA	03/11/2022 11:49	03/11/2022 16:35	QUIPAPA	INTERNO - NAO PROGRAMADA - MEIO AMBIENTE - ARVORE OU VEGETACAO
17883288_ 16819640	CARUARU	05/11/2022 07:33	05/11/2022 12:43	RIACHO DAS ALMAS	INTERNO - NAO PROGRAMADA - MEIO AMBIENTE - ARVORE OU VEGETACAO
17887589_ 16823545	BEZERROS	07/11/2022 05:43	07/11/2022 11:10	RIACHO DAS ALMAS	INTERNO - NAO PROGRAMADA - MEIO AMBIENTE - VENTO
17878986_ 16886706	PETROLINA	03/11/2022 09:50	03/11/2022 15:05	AFRANIO	INTERNO - NAO PROGRAMADA - MEIO AMBIENTE - DESCARGA ATMOSFERICA
17883510_ 16822298	SAO BENTO DO UNA	05/11/2022 08:30	07/11/2022 08:10	LAJEDO	INTERNO - NAO PROGRAMADA - MEIO AMBIENTE - VENTO
17882489_ 16821651	PARNAMIRIM	04/11/2022 18:16	06/11/2022 13:01	SANTA CRUZ	INTERNO - NAO PROGRAMADA - MEIO AMBIENTE - DESCARGA ATMOSFERICA

17886551_ 16821883	SANTA CRUZ	06/11/2022 12:43	06/11/2022 13:43	SANTA CRUZ	INTERNO - NAO PROGRAMADA - MEIO AMBIENTE - DESCARGA ATMOSFERICA
17881142_ 16818856	SANTA CRUZ	04/11/2022 10:42	04/11/2022 22:14	SANTA CRUZ	INTERNO - NAO PROGRAMADA - MEIO AMBIENTE - VENTO
17881301_ 16830864	SANTA FILOMENA	04/11/2022 22:14	05/11/2022 10:24	SANTA CRUZ	INTERNO - NAO PROGRAMADA - MEIO AMBIENTE - DESCARGA ATMOSFERICA
17881301_ 16830864	SANTA CRUZ	04/11/2022 22:14	05/11/2022 10:24	SANTA CRUZ	INTERNO - NAO PROGRAMADA - MEIO AMBIENTE - DESCARGA ATMOSFERICA
17884502_ 16821440	SANTA CRUZ	05/11/2022 16:02	06/11/2022 11:14	SANTA CRUZ	INTERNO - NAO PROGRAMADA - MEIO AMBIENTE - DESCARGA ATMOSFERICA
17881140_ 16818231	SANTA CRUZ	04/11/2022 10:40	04/11/2022 16:21	SANTA CRUZ	INTERNO - NAO PROGRAMADA - MEIO AMBIENTE - DESCARGA ATMOSFERICA
17889276_ 16874346	SANTA CRUZ	07/11/2022 18:42	08/11/2022 10:57	SANTA CRUZ	INTERNO - NAO PROGRAMADA - MEIO AMBIENTE - VENTO
17881982_ 16818568	SERRA TALHADA	04/11/2022 15:36	04/11/2022 21:45	SERRA TALHADA	INTERNO - NAO PROGRAMADA - MEIO AMBIENTE - VENTO
17878524_ 16814882	LAGOA GRANDE	03/11/2022 01:43	03/11/2022 12:14	SANTA MARIA DA BOA VISTA	INTERNO - NAO PROGRAMADA - MEIO AMBIENTE - ANIMAIS
17886703_ 16832178	ITAPETIM	06/11/2022 14:14	06/11/2022 16:03	SAO JOSE DO EGITO	INTERNO - NAO PROGRAMADA - MEIO AMBIENTE - ARVORE OU VEGETACAO
17885958_ 16832160	ITAPETIM	06/11/2022 08:21	06/11/2022 09:50	SAO JOSE DO EGITO	INTERNO - NAO PROGRAMADA - MEIO AMBIENTE - VENTO
17880153_ 16892798	BREJINHO	03/11/2022 21:27	03/11/2022 23:45	SAO JOSE DO EGITO	INTERNO - NAO PROGRAMADA - MEIO AMBIENTE - VENTO
17884176_ 16823172	SANTA MARIA DA BOA VISTA	07/11/2022 09:47	07/11/2022 10:41	SANTA MARIA DA BOA VISTA	INTERNO - NAO PROGRAMADA - MEIO AMBIENTE - ARVORE OU VEGETACAO
17880292_ 16816640	SANTA MARIA DA BOA VISTA	04/11/2022 02:25	04/11/2022 03:47	SANTA MARIA DA BOA VISTA	INTERNO - NAO PROGRAMADA - MEIO AMBIENTE - DESCARGA ATMOSFERICA
17880281_ 16816617	SANTA MARIA DA BOA VISTA	04/11/2022 01:33	05/11/2022 10:24	SANTA MARIA DA BOA VISTA	INTERNO - NAO PROGRAMADA - MEIO AMBIENTE - ARVORE OU VEGETACAO
17879290_ 16829452	SANTA MARIA DA BOA VISTA	03/11/2022 12:16	03/11/2022 16:54	SANTA MARIA DA BOA VISTA	INTERNO - NAO PROGRAMADA - MEIO AMBIENTE - DESCARGA ATMOSFERICA
17880679_ 16817069	CALUMBI	04/11/2022 08:26	04/11/2022 10:00	SERRA TALHADA	INTERNO - NAO PROGRAMADA - MEIO AMBIENTE - DESCARGA ATMOSFERICA
17888085_ 16826406	SERRA TALHADA	07/11/2022 09:44	07/11/2022 12:18	SERRA TALHADA	INTERNO - NAO PROGRAMADA - MEIO AMBIENTE - DESCARGA ATMOSFERICA
17883384_ 16821451	TAQUARITINGA DO NORTE	05/11/2022 07:52	06/11/2022 12:02	SANTA CRUZ DO CAPIBARIBE	INTERNO - NAO PROGRAMADA - MEIO AMBIENTE - DESCARGA ATMOSFERICA
17884888_ 16884872	SANTA CRUZ DO CAPIBARIBE	05/11/2022 20:00	05/11/2022 20:20	SANTA CRUZ DO CAPIBARIBE	INTERNO - NAO PROGRAMADA - MEIO AMBIENTE - DESCARGA ATMOSFERICA

17884888_ 16884870	SANTA CRUZ DO CAPIBARIBE	05/11/2022 14:04	06/11/2022 17:05	SANTA CRUZ DO CAPIBARIBE	INTERNO - NAO PROGRAMADA - MEIO AMBIENTE - DESCARGA ATMOSFERICA
17887457_ 16823119	TAQUARITINGA DO NORTE	06/11/2022 22:48	07/11/2022 09:14	SANTA CRUZ DO CAPIBARIBE	INTERNO - NAO PROGRAMADA - MEIO AMBIENTE - DESCARGA ATMOSFERICA
17882667_ 16818523	SANTA CRUZ DO CAPIBARIBE	04/11/2022 19:35	04/11/2022 21:00	SANTA CRUZ DO CAPIBARIBE	INTERNO - NAO PROGRAMADA - MEIO AMBIENTE - DESCARGA ATMOSFERICA
17886331_ 16822048	SURUBIM	06/11/2022 10:47	06/11/2022 16:04	SURUBIM	INTERNO - NAO PROGRAMADA - MEIO AMBIENTE - VENTO
17885861_ 16824152	SAO JOSE DO EGITO	06/11/2022 07:55	06/11/2022 10:50	TABIRA	INTERNO - NAO PROGRAMADA - MEIO AMBIENTE - VENTO
17882148_ 16820895	IPUBI	04/11/2022 16:54	04/11/2022 23:42	TRINDADE	INTERNO - NAO PROGRAMADA - MEIO AMBIENTE - VENTO
17880352_ 16817471	TRINDADE	04/11/2022 05:50	04/11/2022 12:55	TRINDADE	INTERNO - NAO PROGRAMADA - MEIO AMBIENTE - VENTO
17879595_ 16816268	IPUBI	03/11/2022 15:50	03/11/2022 18:55	TRINDADE	INTERNO - NAO PROGRAMADA - MEIO AMBIENTE - VENTO
17882970_ 16818666	TAQUARITINGA DO NORTE	04/11/2022 23:37	05/11/2022 03:14	TORITAMA	INTERNO - NAO PROGRAMADA - MEIO AMBIENTE - VENTO
17882970_ 16818666	TAQUARITINGA DO NORTE	04/11/2022 23:37	05/11/2022 03:15	TORITAMA	INTERNO - NAO PROGRAMADA - MEIO AMBIENTE - VENTO
17881615_ 16820654	VERTENTES	04/11/2022 13:26	06/11/2022 09:25	VERTENTES	INTERNO - NAO PROGRAMADA - MEIO AMBIENTE - ARVORE OU VEGETACAO
17887367_ 16822791	IGUARACI	06/11/2022 21:03	07/11/2022 01:17	AFOGADOS DA INGAZEIRA	INTERNO - NAO PROGRAMADA - MEIO AMBIENTE - DESCARGA ATMOSFERICA
17884509_ 16822085	IGUARACI	05/11/2022 16:04	06/11/2022 07:38	AFOGADOS DA INGAZEIRA	INTERNO - NAO PROGRAMADA - MEIO AMBIENTE - VENTO
17884150_ 16835866	IGUARACI	05/11/2022 13:16	05/11/2022 17:51	AFOGADOS DA INGAZEIRA	INTERNO - NAO PROGRAMADA - MEIO AMBIENTE - ANIMAIS
17886806_ 16822127	AGUAS BELAS	06/11/2022 15:18	06/11/2022 17:10	AGUAS BELAS	INTERNO - NAO PROGRAMADA - MEIO AMBIENTE - DESCARGA ATMOSFERICA
17880651_ 16816987	SAO JOAO	04/11/2022 08:19	04/11/2022 09:58	ANGELIM	INTERNO - NAO PROGRAMADA - MEIO AMBIENTE - VENTO
17882527_ 16823523	PALMEIRINA	04/11/2022 18:24	07/11/2022 09:40	ANGELIM	INTERNO - NAO PROGRAMADA - MEIO AMBIENTE - VENTO
17882645_ 16819494	AGRESTINA	04/11/2022 19:17	05/11/2022 12:22	AGRESTINA	INTERNO - NAO PROGRAMADA - MEIO AMBIENTE - DESCARGA ATMOSFERICA
17882239_ 16822311	ALTINHO	04/11/2022 16:55	06/11/2022 16:30	AGRESTINA	INTERNO - NAO PROGRAMADA - MEIO AMBIENTE - DESCARGA ATMOSFERICA
17883925_ 16819980	ALTINHO	05/11/2022 11:24	05/11/2022 12:40	AGRESTINA	INTERNO - NAO PROGRAMADA - MEIO AMBIENTE - ARVORE OU VEGETACAO
17885704_ 16822278	AGRESTINA	06/11/2022 06:58	06/11/2022 15:50	AGRESTINA	INTERNO - NAO PROGRAMADA - MEIO AMBIENTE - DESCARGA ATMOSFERICA
17882205_ 16821988	IPUBI	04/11/2022 16:54	06/11/2022 15:57	TRINDADE	INTERNO - NAO PROGRAMADA - MEIO AMBIENTE - QUEIMA OU INCENDIO

17880577_ 16817769	ARARIPINA	04/11/2022 07:46	04/11/2022 10:47	TRINDADE	INTERNO - NAO PROGRAMADA - MEIO AMBIENTE - VENTO
17880175_ 16821349	ARARIPINA	06/11/2022 11:14	06/11/2022 11:19	ARARIPINA	INTERNO - NAO PROGRAMADA - MEIO AMBIENTE - VENTO
17879802_ 16822799	ARARIPINA	03/11/2022 17:25	03/11/2022 21:45	ARARIPINA	INTERNO - NAO PROGRAMADA - MEIO AMBIENTE - DESCARGA ATMOSFERICA
17889309_ 16829198	ARARIPINA	07/11/2022 18:59	08/11/2022 09:25	ARARIPINA	INTERNO - NAO PROGRAMADA - MEIO AMBIENTE - DESCARGA ATMOSFERICA
17883800_ 16819241	BOM CONSELHO	05/11/2022 10:16	05/11/2022 12:10	BOM CONSELHO	INTERNO - NAO PROGRAMADA - MEIO AMBIENTE - DESCARGA ATMOSFERICA
17884428_ 16820522	BODOCO	05/11/2022 15:30	05/11/2022 19:45	OURICURI	INTERNO - NAO PROGRAMADA - MEIO AMBIENTE - VENTO
17885705_ 16821665	BODOCO	06/11/2022 06:59	06/11/2022 12:15	OURICURI	INTERNO - NAO PROGRAMADA - MEIO AMBIENTE - VENTO
17884889_ 16820683	BOM JARDIM	05/11/2022 18:24	05/11/2022 22:56	BOM JARDIM	INTERNO - NAO PROGRAMADA - MEIO AMBIENTE - VENTO
17889599_ 16827521	BELEM DE SAO FRANCISCO	08/11/2022 05:23	08/11/2022 08:00	CABROBO	INTERNO - NAO PROGRAMADA - MEIO AMBIENTE - VENTO
17885660_ 16822424	CACHOEIRINHA	06/11/2022 06:38	06/11/2022 12:30	BELO JARDIM	INTERNO - NAO PROGRAMADA - MEIO AMBIENTE - VENTO
17886775_ 16822350	BREJO DA MADRE DE DEUS	06/11/2022 14:59	06/11/2022 18:35	CAMPUS	INTERNO - NAO PROGRAMADA - MEIO AMBIENTE - VENTO
17881276_ 16823464	BREJO DA MADRE DE DEUS	06/11/2022 15:57	06/11/2022 16:49	BREJO DA MADRE DE DEUS	INTERNO - NAO PROGRAMADA - MEIO AMBIENTE - DESCARGA ATMOSFERICA
17883508_ 16819200	MIRANDIBA	05/11/2022 08:28	05/11/2022 09:59	BOM NOME	INTERNO - NAO PROGRAMADA - MEIO AMBIENTE - ANIMAIS
17886139_ 16836656	OROCO	06/11/2022 09:27	06/11/2022 17:22	PARNAMIRIM	INTERNO - NAO PROGRAMADA - MEIO AMBIENTE - VENTO
17883067_ 16818938	SANTA MARIA DA BOA VISTA	05/11/2022 05:06	05/11/2022 14:13	PARNAMIRIM	INTERNO - NAO PROGRAMADA - MEIO AMBIENTE - ARVORE OU VEGETACAO
17880251_ 16817326	SANTA MARIA DA BOA VISTA	04/11/2022 11:44	04/11/2022 15:14	PARNAMIRIM	INTERNO - NAO PROGRAMADA - MEIO AMBIENTE - ANIMAIS
17882613_ 16818382	OROCO	04/11/2022 19:05	04/11/2022 22:54	PARNAMIRIM	INTERNO - NAO PROGRAMADA - MEIO AMBIENTE - VENTO
17887818_ 16875847	BUIQUE	07/11/2022 08:11	07/11/2022 10:58	BUIQUE	INTERNO - NAO PROGRAMADA - MEIO AMBIENTE - ANIMAIS
17882411_ 16818528	BUIQUE	04/11/2022 17:59	04/11/2022 18:15	BUIQUE	INTERNO - NAO PROGRAMADA - MEIO AMBIENTE - ANIMAIS
17888000_ 16824628	BUIQUE	07/11/2022 09:12	07/11/2022 12:00	BUIQUE	INTERNO - NAO PROGRAMADA - MEIO AMBIENTE - ARVORE OU VEGETACAO
17880606_ 16817499	BUIQUE	04/11/2022 07:57	04/11/2022 12:44	BUIQUE	INTERNO - NAO PROGRAMADA - MEIO AMBIENTE - ANIMAIS
17889660_ 16826218	TUPANATINGA	08/11/2022 06:51	08/11/2022 11:25	BUIQUE	INTERNO - NAO PROGRAMADA - MEIO AMBIENTE - DESCARGA ATMOSFERICA

17882596_ 16819569	BEZERROS	04/11/2022 18:55	05/11/2022 13:10	BEZERROS	INTERNO - NAO PROGRAMADA - MEIO AMBIENTE - ARVORE OU VEGETACAO
17883256_ 16819710	PETROLANDIA	05/11/2022 07:07	05/11/2022 14:41	NOVA PETROLANDIA	INTERNO - NAO PROGRAMADA - MEIO AMBIENTE - DESCARGA ATMOSFERICA
17889392_ 16825297	CAPOEIRAS	07/11/2022 20:05	08/11/2022 02:14	CAETES	INTERNO - NAO PROGRAMADA - MEIO AMBIENTE - VENTO
17882578_ 16818344	CAPOEIRAS	04/11/2022 18:49	04/11/2022 22:49	LAJEDO	INTERNO - NAO PROGRAMADA - MEIO AMBIENTE - DESCARGA ATMOSFERICA
17882578_ 16818344	CAETES	04/11/2022 18:49	04/11/2022 22:48	CAETES	INTERNO - NAO PROGRAMADA - MEIO AMBIENTE - DESCARGA ATMOSFERICA
17885497_ 16821113	SALGUEIRO	06/11/2022 05:40	06/11/2022 08:43	CABROBO	INTERNO - NAO PROGRAMADA - MEIO AMBIENTE - VENTO
17882245_ 16820070	VERTENTES	05/11/2022 12:15	05/11/2022 13:40	VERTENTES	INTERNO - NAO PROGRAMADA - MEIO AMBIENTE - ARVORE OU VEGETACAO
17883096_ 16819059	OURICURI	05/11/2022 05:32	05/11/2022 07:40	OURICURI	INTERNO - NAO PROGRAMADA - MEIO AMBIENTE - VENTO
17880499_ 16818512	EXU	05/11/2022 12:15	05/11/2022 13:30	EXU	INTERNO - NAO PROGRAMADA - MEIO AMBIENTE - VENTO
17881622_ 16820707	BUIQUE	04/11/2022 13:32	06/11/2022 14:00	BUIQUE	INTERNO - NAO PROGRAMADA - MEIO AMBIENTE - DESCARGA ATMOSFERICA
17882455_ 16819428	FREI MIGUELINHO	04/11/2022 18:04	05/11/2022 11:20	VERTENTES	INTERNO - NAO PROGRAMADA - MEIO AMBIENTE - ARVORE OU VEGETACAO
17882770_ 16819153	AGRESTINA	04/11/2022 20:20	05/11/2022 11:23	CARUARU	INTERNO - NAO PROGRAMADA - MEIO AMBIENTE - ARVORE OU VEGETACAO
17883840_ 16820138	ALTINHO	05/11/2022 10:37	05/11/2022 18:20	CARUARU	INTERNO - NAO PROGRAMADA - MEIO AMBIENTE - DESCARGA ATMOSFERICA
17883175_ 16822628	CARUARU	05/11/2022 06:26	05/11/2022 21:30	CARUARU	INTERNO - NAO PROGRAMADA - MEIO AMBIENTE - DESCARGA ATMOSFERICA
17883208_ 16823890	AGRESTINA	07/11/2022 06:45	07/11/2022 13:00	AGRESTINA	INTERNO - NAO PROGRAMADA - MEIO AMBIENTE - DESCARGA ATMOSFERICA
17883708_ 16819176	CABROBO	05/11/2022 09:51	05/11/2022 16:30	CABROBO	INTERNO - NAO PROGRAMADA - MEIO AMBIENTE - VENTO
17884286_ 16835884	SAO JOSE DO BELMONTE	05/11/2022 14:20	05/11/2022 15:30	SAO JOSE DO BELMONTE	INTERNO - NAO PROGRAMADA - MEIO AMBIENTE - VENTO
17887024_ 16822789	SAO BENTO DO UNA	06/11/2022 20:15	07/11/2022 17:25	SAO BENTO DO UNA	INTERNO - NAO PROGRAMADA - MEIO AMBIENTE - ARVORE OU VEGETACAO
17887656_ 16823302	PEDRA	07/11/2022 06:46	07/11/2022 11:17	VENTUROSA	INTERNO - NAO PROGRAMADA - MEIO AMBIENTE - ARVORE OU VEGETACAO
17886767_ 16822564	AFOGADOS DA INGAZEIRA	06/11/2022 14:50	06/11/2022 21:26	AFOGADOS DA INGAZEIRA	INTERNO - NAO PROGRAMADA - MEIO AMBIENTE - ARVORE OU VEGETACAO

17887050_ 16822367	CARUARU	06/11/2022 17:36	06/11/2022 21:00	CARUARU	INTERNO - NAO PROGRAMADA - MEIO AMBIENTE - ANIMAIS
17887660_ 16824713	SAIRE	07/11/2022 06:57	07/11/2022 15:55	CAMOCIM DE SAO FELIX	INTERNO - NAO PROGRAMADA - MEIO AMBIENTE - DESCARGA ATMOSFERICA
17883373_ 16823170	PESQUEIRA	05/11/2022 07:46	05/11/2022 10:54	PESQUEIRA	INTERNO - NAO PROGRAMADA - MEIO AMBIENTE - DESCARGA ATMOSFERICA
17889771_ 16827539	FLORES	08/11/2022 08:07	08/11/2022 09:24	FLORES	INTERNO - NAO PROGRAMADA - MEIO AMBIENTE - ANIMAIS
17885763_ 16832249	SAO JOSE DO BELMONTE	06/11/2022 07:28	06/11/2022 10:25	SAO JOSE DO BELMONTE	INTERNO - NAO PROGRAMADA - MEIO AMBIENTE - VENTO
17885800_ 16825055	SAO CAETANO	06/11/2022 10:50	07/11/2022 22:30	CAMPUS	INTERNO - NAO PROGRAMADA - MEIO AMBIENTE - ARVORE OU VEGETACAO
17882171_ 16819917	CARUARU	04/11/2022 16:38	05/11/2022 12:40	CAMPUS	INTERNO - NAO PROGRAMADA - MEIO AMBIENTE - VENTO
17882171_ 16819917	RIACHO DAS ALMAS	04/11/2022 16:38	05/11/2022 12:40	CAMPUS	INTERNO - NAO PROGRAMADA - MEIO AMBIENTE - VENTO
17880955_ 16817951	BEZERROS	04/11/2022 09:44	04/11/2022 15:15	CAMOCIM DE SAO FELIX	INTERNO - NAO PROGRAMADA - MEIO AMBIENTE - DESCARGA ATMOSFERICA
17882552_ 16819817	JAQUEIRA	04/11/2022 18:36	05/11/2022 14:46	CATENDE	INTERNO - NAO PROGRAMADA - MEIO AMBIENTE - ARVORE OU VEGETACAO
17883959_ 16822731	CANHOTINHO	05/11/2022 11:41	06/11/2022 16:15	ANGELIM	INTERNO - NAO PROGRAMADA - MEIO AMBIENTE - DESCARGA ATMOSFERICA
17883959_ 16822733	CANHOTINHO	06/11/2022 14:45	06/11/2022 16:15	ANGELIM	INTERNO - NAO PROGRAMADA - MEIO AMBIENTE - DESCARGA ATMOSFERICA
17885635_ 16824614	LAGOA DOS GATOS	06/11/2022 06:25	07/11/2022 12:48	CUPIRA	INTERNO - NAO PROGRAMADA - MEIO AMBIENTE - VENTO
17883964_ 16819663	LAGOA DOS GATOS	05/11/2022 11:56	05/11/2022 13:42	CUPIRA	INTERNO - NAO PROGRAMADA - MEIO AMBIENTE - VENTO
17885010_ 16821321	CUPIRA	05/11/2022 19:33	06/11/2022 07:00	CUPIRA	INTERNO - NAO PROGRAMADA - MEIO AMBIENTE - VENTO
17886209_ 16821522	PETROLINA	06/11/2022 09:52	06/11/2022 15:50	DOM AVELAR	INTERNO - NAO PROGRAMADA - MEIO AMBIENTE - ANIMAIS
17886209_ 16821523	PETROLINA	06/11/2022 12:08	06/11/2022 12:29	MASSANGANO II	INTERNO - NAO PROGRAMADA - MEIO AMBIENTE - ANIMAIS
17880259_ 16816658	PETROLINA	04/11/2022 03:19	04/11/2022 10:00	DOM AVELAR	INTERNO - NAO PROGRAMADA - MEIO AMBIENTE - VENTO
17880761_ 16817959	EXU	04/11/2022 08:47	04/11/2022 16:33	EXU	INTERNO - NAO PROGRAMADA - MEIO AMBIENTE - ARVORE OU VEGETACAO
17886672_ 16821801	GARANHUNS	06/11/2022 13:56	06/11/2022 16:19	GARANHUNS	INTERNO - NAO PROGRAMADA - MEIO AMBIENTE - ARVORE OU VEGETACAO
17889680_ 16826874	GARANHUNS	08/11/2022 10:35	08/11/2022 11:15	GARANHUNS	INTERNO - NAO PROGRAMADA - MEIO AMBIENTE - ARVORE OU VEGETACAO
17885103_ 16820492	GRAVATA	05/11/2022 20:43	05/11/2022 22:25	GRAVATA	INTERNO - NAO PROGRAMADA - MEIO AMBIENTE - VENTO

17888103_ 16823550	GARANHUNS	07/11/2022 09:56	07/11/2022 11:58	HELIOPOLIS	INTERNO - NAO PROGRAMADA - MEIO AMBIENTE - ARVORE OU VEGETACAO
17885125_ 16821461	MANARI	05/11/2022 20:53	06/11/2022 11:07	INAJA	INTERNO - NAO PROGRAMADA - MEIO AMBIENTE - ANIMAIS
17889629_ 16838185	IBIMIRIM	08/11/2022 06:17	08/11/2022 10:15	IBIMIRIM	INTERNO - NAO PROGRAMADA - MEIO AMBIENTE - DESCARGA ATMOSFERICA
17889734_ 16826429	MANARI	08/11/2022 07:46	08/11/2022 12:04	INAJA	INTERNO - NAO PROGRAMADA - MEIO AMBIENTE - ANIMAIS
17880288_ 16816634	INAJA	04/11/2022 02:22	04/11/2022 02:43	INAJA	INTERNO - NAO PROGRAMADA - MEIO AMBIENTE - ARVORE OU VEGETACAO
17885235_ 16821018	LAJEDO	05/11/2022 22:12	06/11/2022 08:00	LAJEDO	INTERNO - NAO PROGRAMADA - MEIO AMBIENTE - VENTO
17886545_ 16861218	CACHOEIRINHA	06/11/2022 12:38	06/11/2022 14:49	LAJEDO	INTERNO - NAO PROGRAMADA - MEIO AMBIENTE - VENTO
17884482_ 16824437	LAJEDO	05/11/2022 15:54	05/11/2022 23:44	LAJEDO	INTERNO - NAO PROGRAMADA - MEIO AMBIENTE - VENTO
17882386_ 16822756	ALTINHO	04/11/2022 17:46	08/11/2022 18:54	LAJEDO	INTERNO - NAO PROGRAMADA - MEIO AMBIENTE - ARVORE OU VEGETACAO
17886016_ 16861095	IBIRAJUBA	06/11/2022 08:44	06/11/2022 10:16	LAJEDO	INTERNO - NAO PROGRAMADA - MEIO AMBIENTE - DESCARGA ATMOSFERICA
17882006_ 16818348	PETROLINA	04/11/2022 18:54	04/11/2022 21:35	BARRA DE BEBEDOURO	INTERNO - NAO PROGRAMADA - MEIO AMBIENTE - INUNDACAO
17880467_ 16816900	OURICURI	04/11/2022 07:03	04/11/2022 09:10	OURICURI	INTERNO - NAO PROGRAMADA - MEIO AMBIENTE - VENTO
17881965_ 16818948	AGUA PRETA	04/11/2022 15:25	05/11/2022 04:05	PALMARES	INTERNO - NAO PROGRAMADA - MEIO AMBIENTE - VENTO
17882120_ 16819313	CATENDE	04/11/2022 16:21	05/11/2022 06:30	PALMARES	INTERNO - NAO PROGRAMADA - MEIO AMBIENTE - VENTO
17886768_ 16822445	JOAQUIM NABUCO	06/11/2022 14:52	06/11/2022 18:27	PALMARES	INTERNO - NAO PROGRAMADA - MEIO AMBIENTE - ARVORE OU VEGETACAO
17881739_ 16818475	JOAQUIM NABUCO	04/11/2022 14:05	04/11/2022 19:20	PALMARES	INTERNO - NAO PROGRAMADA - MEIO AMBIENTE - VENTO
17881139_ 16817869	BONITO	04/11/2022 10:40	04/11/2022 14:30	PALMARES	INTERNO - NAO PROGRAMADA - MEIO AMBIENTE - ARVORE OU VEGETACAO
17889440_ 16825264	PARNAMIRIM	07/11/2022 20:40	08/11/2022 00:00	PARNAMIRIM	INTERNO - NAO PROGRAMADA - MEIO AMBIENTE - VENTO
17887623_ 16823789	PARNAMIRIM	07/11/2022 06:26	07/11/2022 12:19	PARNAMIRIM	INTERNO - NAO PROGRAMADA - MEIO AMBIENTE - DESCARGA ATMOSFERICA
17880626_ 16819831	PARNAMIRIM	04/11/2022 08:09	05/11/2022 14:19	PARNAMIRIM	INTERNO - NAO PROGRAMADA - MEIO AMBIENTE - DESCARGA ATMOSFERICA
17878512_ 16815175	PARNAMIRIM	03/11/2022 00:21	03/11/2022 08:02	PARNAMIRIM	INTERNO - NAO PROGRAMADA - MEIO AMBIENTE - VENTO
17880605_ 16816964	PESQUEIRA	04/11/2022 07:57	04/11/2022 10:45	PESQUEIRA	INTERNO - NAO PROGRAMADA - MEIO AMBIENTE - ANIMAIS

17886248_ 16827616	PETROLINA	06/11/2022 10:09	07/11/2022 07:45	BARRA DE BEBEDOURO	INTERNO - NAO PROGRAMADA - MEIO AMBIENTE - ANIMAIS
17885380_ 16820799	PETROLINA	06/11/2022 02:29	06/11/2022 08:20	PETROLINA II	INTERNO - NAO PROGRAMADA - MEIO AMBIENTE - ARVORE OU VEGETACAO
17881143_ 16817980	PETROLINA	04/11/2022 10:43	04/11/2022 17:41	PETROLINA I	INTERNO - NAO PROGRAMADA - MEIO AMBIENTE - ARVORE OU VEGETACAO
17881855_ 16817957	PETROLINA	04/11/2022 14:47	04/11/2022 17:10	PETROLINA I	INTERNO - NAO PROGRAMADA - MEIO AMBIENTE - VENTO
17880259_ 16816573	PETROLINA	04/11/2022 00:18	04/11/2022 00:23	PETROLINA I	INTERNO - NAO PROGRAMADA - MEIO AMBIENTE - VENTO
17883639_ 16821658	SAO BENEDITO DO SUL	05/11/2022 09:12	06/11/2022 13:30	QUIPAPA	INTERNO - NAO PROGRAMADA - MEIO AMBIENTE - VENTO
17887149_ 16826448	QUIPAPA	06/11/2022 18:19	08/11/2022 12:35	QUIPAPA	INTERNO - NAO PROGRAMADA - MEIO AMBIENTE - VENTO
17886617_ 16821657	SAO BENEDITO DO SUL	06/11/2022 13:32	06/11/2022 15:13	QUIPAPA	INTERNO - NAO PROGRAMADA - MEIO AMBIENTE - ARVORE OU VEGETACAO
17886617_ 16821657	SAO BENEDITO DO SUL	06/11/2022 13:32	07/11/2022 15:45	CATENDE	INTERNO - NAO PROGRAMADA - MEIO AMBIENTE - ARVORE OU VEGETACAO
17886617_ 16821657	SAO BENEDITO DO SUL	06/11/2022 13:32	07/11/2022 13:02	CATENDE	INTERNO - NAO PROGRAMADA - MEIO AMBIENTE - ARVORE OU VEGETACAO
17889810_ 16828778	PETROLINA	08/11/2022 08:23	08/11/2022 12:03	AFRANIO	INTERNO - NAO PROGRAMADA - MEIO AMBIENTE - DESCARGA ATMOSFERICA
17878619_ 16820144	PETROLINA	03/11/2022 06:30	03/11/2022 14:24	AFRANIO	INTERNO - NAO PROGRAMADA - MEIO AMBIENTE - DESCARGA ATMOSFERICA
17884460_ 16822455	ALTINHO	05/11/2022 15:46	06/11/2022 19:02	LAJEDO	INTERNO - NAO PROGRAMADA - MEIO AMBIENTE - VENTO
17884010_ 16820386	OURICURI	05/11/2022 12:09	05/11/2022 17:35	SANTA CRUZ	INTERNO - NAO PROGRAMADA - MEIO AMBIENTE - VENTO
17887634_ 16823987	SANTA FILOMENA	07/11/2022 06:32	07/11/2022 13:07	SANTA CRUZ	INTERNO - NAO PROGRAMADA - MEIO AMBIENTE - ARVORE OU VEGETACAO
17881598_ 16851302	SANTA FILOMENA	04/11/2022 13:17	04/11/2022 15:03	SANTA CRUZ	INTERNO - NAO PROGRAMADA - MEIO AMBIENTE - DESCARGA ATMOSFERICA
17880199_ 16816756	SANTA CRUZ	03/11/2022 22:43	04/11/2022 15:44	SANTA CRUZ	INTERNO - NAO PROGRAMADA - MEIO AMBIENTE - DESCARGA ATMOSFERICA
17879883_ 16816745	SANTA CRUZ	03/11/2022 18:06	03/11/2022 23:20	SANTA CRUZ	INTERNO - NAO PROGRAMADA - MEIO AMBIENTE - VENTO
17883848_ 16855287	SANTA FILOMENA	05/11/2022 10:39	05/11/2022 18:17	SANTA CRUZ	INTERNO - NAO PROGRAMADA - MEIO AMBIENTE - VENTO
17885963_ 16875868	SANTA CRUZ	06/11/2022 08:21	08/11/2022 12:40	SANTA CRUZ	INTERNO - NAO PROGRAMADA - MEIO AMBIENTE - DESCARGA ATMOSFERICA
17886437_ 16822605	SANTA CRUZ	06/11/2022 11:34	06/11/2022 22:34	SANTA CRUZ	INTERNO - NAO PROGRAMADA - MEIO AMBIENTE - VENTO

17880523_ 16817171	SANTA CRUZ	04/11/2022 07:27	04/11/2022 11:06	SANTA CRUZ	INTERNO - NAO PROGRAMADA - MEIO AMBIENTE - DESCARGA ATMOSFERICA
17883363_ 16819439	SANTA CRUZ	05/11/2022 07:44	05/11/2022 11:44	SANTA CRUZ	INTERNO - NAO PROGRAMADA - MEIO AMBIENTE - VENTO
17879325_ 16831084	SERRA TALHADA	03/11/2022 12:38	03/11/2022 14:42	SERRA TALHADA	INTERNO - NAO PROGRAMADA - MEIO AMBIENTE - ANIMAIS
17880565_ 16817247	SERRA TALHADA	04/11/2022 07:42	04/11/2022 11:33	SERRA TALHADA	INTERNO - NAO PROGRAMADA - MEIO AMBIENTE - VENTO
17881982_ 16818568	SERRA TALHADA	04/11/2022 15:36	04/11/2022 21:45	FLORESTA	INTERNO - NAO PROGRAMADA - MEIO AMBIENTE - VENTO
17880805_ 16817536	LAGOA GRANDE	04/11/2022 08:58	04/11/2022 12:45	SANTA MARIA DA BOA VISTA	INTERNO - NAO PROGRAMADA - MEIO AMBIENTE - VENTO
17887481_ 16832542	SANTA MARIA DA BOA VISTA	07/11/2022 02:09	07/11/2022 03:25	SANTA MARIA DA BOA VISTA	INTERNO - NAO PROGRAMADA - MEIO AMBIENTE - VENTO
17881153_ 16838272	PARNAMIRIM	04/11/2022 10:49	04/11/2022 13:00	SALGUEIRO	INTERNO - NAO PROGRAMADA - MEIO AMBIENTE - DESCARGA ATMOSFERICA
17883984_ 16820299	CEDRO	05/11/2022 12:00	05/11/2022 18:50	SERRITA	INTERNO - NAO PROGRAMADA - MEIO AMBIENTE - DESCARGA ATMOSFERICA
17883469_ 16824497	SERRITA	05/11/2022 08:18	05/11/2022 16:18	SERRITA	INTERNO - NAO PROGRAMADA - MEIO AMBIENTE - VENTO
17881043_ 16819693	SERRITA	04/11/2022 10:07	05/11/2022 11:55	SERRITA	INTERNO - NAO PROGRAMADA - MEIO AMBIENTE - VENTO
17881043_ 16819693	MOREILANDIA	04/11/2022 10:07	05/11/2022 13:00	SERRITA	INTERNO - NAO PROGRAMADA - MEIO AMBIENTE - VENTO
17880716_ 16817879	SERRITA	04/11/2022 08:35	04/11/2022 14:17	SERRITA	INTERNO - NAO PROGRAMADA - MEIO AMBIENTE - VENTO
17889329_ 16826359	SERRITA	07/11/2022 19:11	08/11/2022 08:16	SERRITA	INTERNO - NAO PROGRAMADA - MEIO AMBIENTE - VENTO
17883306_ 16819806	BREJINHO	05/11/2022 07:25	05/11/2022 11:36	SAO JOSE DO EGITO	INTERNO - NAO PROGRAMADA - MEIO AMBIENTE - ARVORE OU VEGETACAO
17878947_ 16815851	SAO JOSE DO EGITO	03/11/2022 11:58	03/11/2022 12:53	SAO JOSE DO EGITO	INTERNO - NAO PROGRAMADA - MEIO AMBIENTE - ARVORE OU VEGETACAO
17888606_ 16824491	SAO JOSE DO EGITO	07/11/2022 13:23	07/11/2022 16:21	SAO JOSE DO EGITO	INTERNO - NAO PROGRAMADA - MEIO AMBIENTE - ARVORE OU VEGETACAO
17884176_ 16819584	SANTA MARIA DA BOA VISTA	05/11/2022 13:33	06/11/2022 13:11	SANTA MARIA DA BOA VISTA	INTERNO - NAO PROGRAMADA - MEIO AMBIENTE - ARVORE OU VEGETACAO
17884176_ 16822301	SANTA MARIA DA BOA VISTA	06/11/2022 18:11	07/11/2022 09:23	SANTA MARIA DA BOA VISTA	INTERNO - NAO PROGRAMADA - MEIO AMBIENTE - ARVORE OU VEGETACAO
17884176_ 16819584	SANTA MARIA DA BOA VISTA	05/11/2022 13:33	20/11/2022 13:15	SANTA MARIA DA BOA VISTA	INTERNO - NAO PROGRAMADA - MEIO AMBIENTE - ARVORE OU VEGETACAO
17880277_ 16816608	SANTA MARIA DA BOA VISTA	04/11/2022 01:17	04/11/2022 03:45	SANTA MARIA DA BOA VISTA	INTERNO - NAO PROGRAMADA - MEIO AMBIENTE - VENTO
17880334_ 16816701	SANTA MARIA DA BOA VISTA	04/11/2022 05:31	04/11/2022 11:16	SANTA MARIA DA BOA VISTA	INTERNO - NAO PROGRAMADA - MEIO AMBIENTE - DESCARGA ATMOSFERICA

17880319_ 16816685	SANTA CRUZ	04/11/2022 05:03	04/11/2022 09:49	SANTA MARIA DA BOA VISTA	INTERNO - NAO PROGRAMADA - MEIO AMBIENTE - VENTO
17879896_ 16817538	SERTANIA	03/11/2022 18:13	04/11/2022 11:40	SERTANIA	INTERNO - NAO PROGRAMADA - MEIO AMBIENTE - DESCARGA ATMOSFERICA
17880679_ 16817069	SERRA TALHADA	04/11/2022 08:26	04/11/2022 10:00	SERRA TALHADA	INTERNO - NAO PROGRAMADA - MEIO AMBIENTE - DESCARGA ATMOSFERICA
17879403_ 16816076	TABIRA	03/11/2022 13:37	03/11/2022 15:33	TABIRA	INTERNO - NAO PROGRAMADA - MEIO AMBIENTE - ARVORE OU VEGETACAO
17883983_ 16820156	TRINDADE	05/11/2022 11:59	05/11/2022 17:45	TRINDADE	INTERNO - NAO PROGRAMADA - MEIO AMBIENTE - DESCARGA ATMOSFERICA
17881239_ 16838260	OURICURI	04/11/2022 11:14	04/11/2022 15:57	TRINDADE	INTERNO - NAO PROGRAMADA - MEIO AMBIENTE - DESCARGA ATMOSFERICA
17879595_ 16816268	BODOCO	03/11/2022 15:50	03/11/2022 18:37	TRINDADE	INTERNO - NAO PROGRAMADA - MEIO AMBIENTE - VENTO
17881566_ 16817688	IPUBI	04/11/2022 12:58	04/11/2022 15:35	TRINDADE	INTERNO - NAO PROGRAMADA - MEIO AMBIENTE - VENTO
17881615_ 16820654	VERTENTES	04/11/2022 13:26	06/11/2022 09:25	TORITAMA	INTERNO - NAO PROGRAMADA - MEIO AMBIENTE - ARVORE OU VEGETACAO
17886903_ 16822196	ALAGOINHA	06/11/2022 16:18	06/11/2022 18:26	VENTUROSA	INTERNO - NAO PROGRAMADA - MEIO AMBIENTE - VENTO
17882796_ 16819532	VERTENTES	04/11/2022 20:37	05/11/2022 12:37	VERTENTES	INTERNO - NAO PROGRAMADA - MEIO AMBIENTE - VENTO
17886719_ 16822641	PEDRA	06/11/2022 14:29	06/11/2022 17:31	ARCOVERDE	INTERNO - NAO PROGRAMADA - MEIO AMBIENTE - ARVORE OU VEGETACAO
17887636_ 16823507	IGUARACI	07/11/2022 06:33	07/11/2022 14:00	AFOGADOS DA INGAZEIRA	INTERNO - NAO PROGRAMADA - MEIO AMBIENTE - ARVORE OU VEGETACAO
17883834_ 16821319	AFOGADOS DA INGAZEIRA	05/11/2022 10:40	05/11/2022 11:00	AFOGADOS DA INGAZEIRA	INTERNO - NAO PROGRAMADA - MEIO AMBIENTE - DESCARGA ATMOSFERICA
17883268_ 16823180	AFOGADOS DA INGAZEIRA	05/11/2022 07:12	05/11/2022 12:15	AFOGADOS DA INGAZEIRA	INTERNO - NAO PROGRAMADA - MEIO AMBIENTE - VENTO
17878804_ 16815937	AFRANIO	03/11/2022 08:29	03/11/2022 15:35	AFRANIO	INTERNO - NAO PROGRAMADA - MEIO AMBIENTE - DESCARGA ATMOSFERICA
17881468_ 16818651	AFRANIO	04/11/2022 12:25	04/11/2022 21:29	AFRANIO	INTERNO - NAO PROGRAMADA - MEIO AMBIENTE - DESCARGA ATMOSFERICA
17880425_ 16818201	AFRANIO	04/11/2022 06:35	04/11/2022 16:35	AFRANIO	INTERNO - NAO PROGRAMADA - MEIO AMBIENTE - DESCARGA ATMOSFERICA
17881838_ 16818657	AFRANIO	04/11/2022 14:39	04/11/2022 17:40	AFRANIO	INTERNO - NAO PROGRAMADA - MEIO AMBIENTE - DESCARGA ATMOSFERICA
17887176_ 16822580	DORMENTES	06/11/2022 18:34	06/11/2022 21:15	AFRANIO	INTERNO - NAO PROGRAMADA - MEIO AMBIENTE - DESCARGA ATMOSFERICA

17880811_ 16822441	DORMENTES	04/11/2022 09:01	06/11/2022 19:29	AFRANIO	INTERNO - NAO PROGRAMADA - MEIO AMBIENTE - DESCARGA ATMOSFERICA
17889123_ 16826985	DORMENTES	07/11/2022 17:33	08/11/2022 18:49	AFRANIO	INTERNO - NAO PROGRAMADA - MEIO AMBIENTE - VENTO
17889683_ 16825638	AGUAS BELAS	08/11/2022 07:21	08/11/2022 09:45	AGUAS BELAS	INTERNO - NAO PROGRAMADA - MEIO AMBIENTE - ARVORE OU VEGETACAO
17880019_ 16816604	SAO JOAO	03/11/2022 19:16	04/11/2022 00:53	ANGELIM	INTERNO - NAO PROGRAMADA - MEIO AMBIENTE - VENTO
17880019_ 16816604	SAO JOAO	03/11/2022 19:16	04/11/2022 00:53	HELIOPOLIS	INTERNO - NAO PROGRAMADA - MEIO AMBIENTE - VENTO
17885383_ 16884966	AGRESTINA	06/11/2022 02:33	06/11/2022 05:20	AGRESTINA	INTERNO - NAO PROGRAMADA - MEIO AMBIENTE - VENTO
17887716_ 16823548	ALTINHO	07/11/2022 07:29	07/11/2022 12:03	AGRESTINA	INTERNO - NAO PROGRAMADA - MEIO AMBIENTE - DESCARGA ATMOSFERICA
17883406_ 16892817	ARARIPINA	05/11/2022 07:58	05/11/2022 10:45	ARARIPINA	INTERNO - NAO PROGRAMADA - MEIO AMBIENTE - ARVORE OU VEGETACAO
17880577_ 16817769	IPUBI	04/11/2022 07:46	04/11/2022 10:47	TRINDADE	INTERNO - NAO PROGRAMADA - MEIO AMBIENTE - VENTO
17881178_ 16818215	ARARIPINA	04/11/2022 10:54	04/11/2022 16:39	ARARIPINA	INTERNO - NAO PROGRAMADA - MEIO AMBIENTE - ANIMAIS
17884644_ 16820822	ARARIPINA	05/11/2022 16:57	06/11/2022 02:18	ARARIPINA	INTERNO - NAO PROGRAMADA - MEIO AMBIENTE - DESCARGA ATMOSFERICA
17881248_ 16818168	ARARIPINA	04/11/2022 11:17	04/11/2022 16:44	ARARIPINA	INTERNO - NAO PROGRAMADA - MEIO AMBIENTE - DESCARGA ATMOSFERICA
17887972_ 16824201	BOM CONSELHO	07/11/2022 08:56	07/11/2022 14:20	BOM CONSELHO	INTERNO - NAO PROGRAMADA - MEIO AMBIENTE - VENTO
17882257_ 16892800	BODOCO	04/11/2022 17:02	05/11/2022 10:15	EXU	INTERNO - NAO PROGRAMADA - MEIO AMBIENTE - DESCARGA ATMOSFERICA
17887455_ 16822842	BOM JARDIM	06/11/2022 22:45	07/11/2022 04:12	BOM JARDIM	INTERNO - NAO PROGRAMADA - MEIO AMBIENTE - ARVORE OU VEGETACAO
17886621_ 16822691	MACHADOS	06/11/2022 13:26	06/11/2022 19:38	BOM JARDIM	INTERNO - NAO PROGRAMADA - MEIO AMBIENTE - ANIMAIS
17886483_ 16822912	OROBO	06/11/2022 12:00	07/11/2022 05:26	BOM JARDIM	INTERNO - NAO PROGRAMADA - MEIO AMBIENTE - VENTO
17886895_ 16823333	OROBO	06/11/2022 16:14	07/11/2022 10:07	BOM JARDIM	INTERNO - NAO PROGRAMADA - MEIO AMBIENTE - VENTO
17884166_ 16824176	BELEM DE SAO FRANCISCO	05/11/2022 13:22	07/11/2022 10:45	CABROBO	INTERNO - NAO PROGRAMADA - MEIO AMBIENTE - ARVORE OU VEGETACAO
17878925_ 16815930	BELEM DE SAO FRANCISCO	03/11/2022 09:25	03/11/2022 16:42	CABROBO	INTERNO - NAO PROGRAMADA - MEIO AMBIENTE - DESCARGA ATMOSFERICA
17882962_ 16819277	BREJO DA MADRE DE DEUS	04/11/2022 23:26	05/11/2022 09:28	BREJO DA MADRE DE DEUS	INTERNO - NAO PROGRAMADA - MEIO AMBIENTE - DESCARGA ATMOSFERICA

17882962_ 16819277	JATAUBA	04/11/2022 23:26	05/11/2022 09:28	BREJO DA MADRE DE DEUS	INTERNO - NAO PROGRAMADA - MEIO AMBIENTE - DESCARGA ATMOSFERICA
17883859_ 16821781	SALGUEIRO	06/11/2022 14:00	06/11/2022 14:49	BOM NOME	INTERNO - NAO PROGRAMADA - MEIO AMBIENTE - VENTO
17883859_ 16821785	SALGUEIRO	06/11/2022 14:20	06/11/2022 14:49	SALGUEIRO	INTERNO - NAO PROGRAMADA - MEIO AMBIENTE - VENTO
17881740_ 16818488	SALGUEIRO	04/11/2022 14:05	04/11/2022 20:45	BOM NOME	INTERNO - NAO PROGRAMADA - MEIO AMBIENTE - VENTO
17883681_ 16838145	MIRANDIBA	05/11/2022 09:31	05/11/2022 11:22	BOM NOME	INTERNO - NAO PROGRAMADA - MEIO AMBIENTE - VENTO
17884426_ 16822966	BARRA DE GUABIRABA	06/11/2022 15:20	11/11/2022 15:40	CAMOCIM DE SAO FELIX	INTERNO - NAO PROGRAMADA - MEIO AMBIENTE - VENTO
17884816_ 16820689	OROCO	05/11/2022 17:56	06/11/2022 00:02	PARNAMIRIM	INTERNO - NAO PROGRAMADA - MEIO AMBIENTE - VENTO
17889087_ 16825282	OROCO	07/11/2022 23:02	07/11/2022 23:33	PARNAMIRIM	INTERNO - NAO PROGRAMADA - MEIO AMBIENTE - ARVORE OU VEGETACAO
17886328_ 16829569	OROCO	06/11/2022 10:45	06/11/2022 17:50	PARNAMIRIM	INTERNO - NAO PROGRAMADA - MEIO AMBIENTE - VENTO
17883067_ 16824983	PARNAMIRIM	07/11/2022 20:20	07/11/2022 20:27	PARNAMIRIM	INTERNO - NAO PROGRAMADA - MEIO AMBIENTE - ARVORE OU VEGETACAO
17882613_ 16818382	SANTA MARIA DA BOA VISTA	04/11/2022 19:05	04/11/2022 22:54	PARNAMIRIM	INTERNO - NAO PROGRAMADA - MEIO AMBIENTE - VENTO
17887997_ 16824891	GARANHUNS	07/11/2022 09:11	07/11/2022 19:57	BREJAO	INTERNO - NAO PROGRAMADA - MEIO AMBIENTE - VENTO
17883492_ 16820607	BREJAO	05/11/2022 08:23	06/11/2022 10:10	BREJAO	INTERNO - NAO PROGRAMADA - MEIO AMBIENTE - VENTO
17887329_ 16822458	BUIQUE	06/11/2022 20:26	07/11/2022 05:51	BUIQUE	INTERNO - NAO PROGRAMADA - MEIO AMBIENTE - ARVORE OU VEGETACAO
17882919_ 16820696	BUIQUE	04/11/2022 22:17	06/11/2022 02:43	BUIQUE	INTERNO - NAO PROGRAMADA - MEIO AMBIENTE - DESCARGA ATMOSFERICA
17885726_ 16823859	BUIQUE	06/11/2022 07:08	06/11/2022 14:40	BUIQUE	INTERNO - NAO PROGRAMADA - MEIO AMBIENTE - ARVORE OU VEGETACAO
17879400_ 16850380	BUIQUE	03/11/2022 13:33	03/11/2022 15:15	BUIQUE	INTERNO - NAO PROGRAMADA - MEIO AMBIENTE - DESCARGA ATMOSFERICA
17885648_ 16845541	BEZERROS	06/11/2022 06:26	07/11/2022 11:40	BEZERROS	INTERNO - NAO PROGRAMADA - MEIO AMBIENTE - DESCARGA ATMOSFERICA
17885760_ 16832243	BEZERROS	06/11/2022 07:25	07/11/2022 10:54	BEZERROS	INTERNO - NAO PROGRAMADA - MEIO AMBIENTE - DESCARGA ATMOSFERICA
17882253_ 16818519	CARUARU	04/11/2022 16:59	04/11/2022 21:25	CARUARU	INTERNO - NAO PROGRAMADA - MEIO AMBIENTE - ANIMAIS
17883194_ 16819654	CARUARU	05/11/2022 06:38	05/11/2022 12:58	CARUARU	INTERNO - NAO PROGRAMADA - MEIO AMBIENTE - VENTO
17882538_ 16824367	CARUARU	04/11/2022 18:31	04/11/2022 22:19	CAMPUS	INTERNO - NAO PROGRAMADA - MEIO AMBIENTE - ARVORE OU VEGETACAO

17882061_ 16819969	PETROLANDIA	04/11/2022 16:01	05/11/2022 09:11	NOVA PETROLANDIA	INTERNO - NAO PROGRAMADA - MEIO AMBIENTE - DESCARGA ATMOSFERICA
17886010_ 16823147	PETROLANDIA	06/11/2022 08:42	07/11/2022 09:20	NOVA PETROLANDIA	INTERNO - NAO PROGRAMADA - MEIO AMBIENTE - DESCARGA ATMOSFERICA
17884522_ 16819929	CAPOEIRAS	05/11/2022 16:14	05/11/2022 19:57	GARANHUNS	INTERNO - NAO PROGRAMADA - MEIO AMBIENTE - VENTO
17882365_ 16819016	CAPOEIRAS	04/11/2022 17:36	05/11/2022 11:03	CAETES	INTERNO - NAO PROGRAMADA - MEIO AMBIENTE - DESCARGA ATMOSFERICA
17882578_ 16818344	CAPOEIRAS	04/11/2022 18:49	04/11/2022 22:48	CAETES	INTERNO - NAO PROGRAMADA - MEIO AMBIENTE - DESCARGA ATMOSFERICA
17878639_ 16817802	BELEM DE SAO FRANCISCO	03/11/2022 06:56	03/11/2022 11:05	CABROBO	INTERNO - NAO PROGRAMADA - MEIO AMBIENTE - ARVORE OU VEGETACAO
17881290_ 16828092	CABROBO	04/11/2022 11:25	04/11/2022 15:35	CABROBO	INTERNO - NAO PROGRAMADA - MEIO AMBIENTE - ARVORE OU VEGETACAO
17880254_ 16816567	SANTA MARIA DA BOA VISTA	04/11/2022 00:08	04/11/2022 10:21	SANTA MARIA DA BOA VISTA	INTERNO - NAO PROGRAMADA - MEIO AMBIENTE - ARVORE OU VEGETACAO
17889756_ 16825565	PETROLINA	08/11/2022 08:03	08/11/2022 11:21	PETROLINA II	INTERNO - NAO PROGRAMADA - MEIO AMBIENTE - QUEIMA OU INCENDIO
17883233_ 16819292	AFOGADOS DA INGAZEIRA	05/11/2022 06:57	05/11/2022 10:16	AFOGADOS DA INGAZEIRA	INTERNO - NAO PROGRAMADA - MEIO AMBIENTE - VENTO
17889108_ 16826368	ARARIPINA	07/11/2022 17:23	08/11/2022 13:20	ARARIPINA	INTERNO - NAO PROGRAMADA - MEIO AMBIENTE - VENTO
17880451_ 16817661	VERDEJANTE	04/11/2022 06:57	04/11/2022 12:41	SALGUEIRO	INTERNO - NAO PROGRAMADA - MEIO AMBIENTE - VENTO
17880054_ 16816590	IGUARACI	03/11/2022 19:40	04/11/2022 00:39	TABIRA	INTERNO - NAO PROGRAMADA - MEIO AMBIENTE - DESCARGA ATMOSFERICA
17880499_ 16819646	EXU	04/11/2022 07:32	05/11/2022 13:30	EXU	INTERNO - NAO PROGRAMADA - MEIO AMBIENTE - VENTO
17880662_ 16818278	VENTUROSA	04/11/2022 08:22	04/11/2022 17:30	VENTUROSA	INTERNO - NAO PROGRAMADA - MEIO AMBIENTE - DESCARGA ATMOSFERICA
17883662_ 16838141	CUSTODIA	05/11/2022 09:24	05/11/2022 13:28	CUSTODIA	INTERNO - NAO PROGRAMADA - MEIO AMBIENTE - ARVORE OU VEGETACAO
17880417_ 16816936	SAO JOSE DO BELMONTE	04/11/2022 06:32	04/11/2022 09:10	SAO JOSE DO BELMONTE	INTERNO - NAO PROGRAMADA - MEIO AMBIENTE - DESCARGA ATMOSFERICA
17882455_ 16819428	FREI MIGUELINHO	04/11/2022 18:04	04/11/2022 23:45	VERTENTES	INTERNO - NAO PROGRAMADA - MEIO AMBIENTE - ARVORE OU VEGETACAO
17882770_ 16819153	CARUARU	04/11/2022 20:20	05/11/2022 11:23	CARUARU	INTERNO - NAO PROGRAMADA - MEIO AMBIENTE - ARVORE OU VEGETACAO
17880579_ 16817060	CAETES	04/11/2022 07:47	04/11/2022 10:20	CAETES	INTERNO - NAO PROGRAMADA - MEIO AMBIENTE - DESCARGA ATMOSFERICA

17883840_ 16820138	AGRESTINA	05/11/2022 10:37	05/11/2022 18:20	CARUARU	INTERNO - NAO PROGRAMADA - MEIO AMBIENTE - DESCARGA ATMOSFERICA
17883843_ 16841650	TRIUNFO	05/11/2022 10:38	05/11/2022 12:30	FLORES	INTERNO - NAO PROGRAMADA - MEIO AMBIENTE - VENTO
17883175_ 16820556	CARUARU	05/11/2022 20:45	05/11/2022 21:30	CARUARU	INTERNO - NAO PROGRAMADA - MEIO AMBIENTE - DESCARGA ATMOSFERICA
17883208_ 16823890	SAO JOAQUIM DO MONTE	07/11/2022 06:45	07/11/2022 13:00	AGRESTINA	INTERNO - NAO PROGRAMADA - MEIO AMBIENTE - DESCARGA ATMOSFERICA
17884882_ 16820218	FREI MIGUELINHO	05/11/2022 18:20	05/11/2022 20:09	RIACHO DAS ALMAS	INTERNO - NAO PROGRAMADA - MEIO AMBIENTE - DESCARGA ATMOSFERICA
17886875_ 16822676	CORRENTES	06/11/2022 16:07	07/11/2022 12:38	CORRENTES	INTERNO - NAO PROGRAMADA - MEIO AMBIENTE - VENTO
17886875_ 16822676	CORRENTES	06/11/2022 16:07	07/11/2022 13:30	CORRENTES	INTERNO - NAO PROGRAMADA - MEIO AMBIENTE - VENTO
17886990_ 16826421	SAO JOSE DO BELMONTE	06/11/2022 17:04	06/11/2022 18:24	SAO JOSE DO BELMONTE	INTERNO - NAO PROGRAMADA - MEIO AMBIENTE - VENTO
17878603_ 16815330	CARNAIBA	03/11/2022 06:14	03/11/2022 08:50	AFOGADOS DA INGAZEIRA	INTERNO - NAO PROGRAMADA - MEIO AMBIENTE - DESCARGA ATMOSFERICA
17878603_ 16815330	AFOGADOS DA INGAZEIRA	03/11/2022 06:14	03/11/2022 08:50	AFOGADOS DA INGAZEIRA	INTERNO - NAO PROGRAMADA - MEIO AMBIENTE - DESCARGA ATMOSFERICA
17879132_ 16827989	CABROBO	03/11/2022 10:55	03/11/2022 15:50	CABROBO	INTERNO - NAO PROGRAMADA - MEIO AMBIENTE - ARVORE OU VEGETACAO
17888229_ 16824318	BETANIA	07/11/2022 10:28	07/11/2022 15:04	FLORES	INTERNO - NAO PROGRAMADA - MEIO AMBIENTE - DESCARGA ATMOSFERICA
17884963_ 16821086	FREI MIGUELINHO	05/11/2022 18:58	06/11/2022 09:35	VERTENTES	INTERNO - NAO PROGRAMADA - MEIO AMBIENTE - VENTO
17888646_ 16824334	ITAPETIM	07/11/2022 13:41	07/11/2022 15:00	SAO JOSE DO EGITO	INTERNO - NAO PROGRAMADA - MEIO AMBIENTE - ANIMAIS
17885241_ 16820876	CAPOEIRAS	05/11/2022 22:17	06/11/2022 07:38	CAETES	INTERNO - NAO PROGRAMADA - MEIO AMBIENTE - VENTO
17885500_ 16830248	IGUARACI	06/11/2022 05:42	06/11/2022 07:09	CUSTODIA	INTERNO - NAO PROGRAMADA - MEIO AMBIENTE - DESCARGA ATMOSFERICA
17885783_ 16821310	CASINHAS	06/11/2022 07:43	06/11/2022 13:19	SURUBIM	INTERNO - NAO PROGRAMADA - MEIO AMBIENTE - ARVORE OU VEGETACAO
17886209_ 16821522	PETROLINA	06/11/2022 09:52	06/11/2022 15:50	BARRA DE BEBEDOURO	INTERNO - NAO PROGRAMADA - MEIO AMBIENTE - ANIMAIS
17884685_ 16821291	CARUARU	05/11/2022 17:16	06/11/2022 10:52	CARUARU	INTERNO - NAO PROGRAMADA - MEIO AMBIENTE - DESCARGA ATMOSFERICA
17885989_ 16821064	CORRENTES	06/11/2022 08:38	06/11/2022 09:53	CORRENTES	INTERNO - NAO PROGRAMADA - MEIO AMBIENTE - DESCARGA ATMOSFERICA
17883261_ 16819067	CARUARU	05/11/2022 07:10	05/11/2022 08:58	CAMPUS	INTERNO - NAO PROGRAMADA - MEIO AMBIENTE - DESCARGA ATMOSFERICA

17881797_ 16818412	CARUARU	04/11/2022 14:27	04/11/2022 17:10	CAMPUS	INTERNO - NAO PROGRAMADA - MEIO AMBIENTE - DESCARGA ATMOSFERICA
17883400_ 16820390	AGUA PRETA	05/11/2022 07:55	05/11/2022 19:30	PALMARES	INTERNO - NAO PROGRAMADA - MEIO AMBIENTE - VENTO
17882647_ 16819936	AGUA PRETA	04/11/2022 19:17	05/11/2022 15:40	PALMARES	INTERNO - NAO PROGRAMADA - MEIO AMBIENTE - ANIMAIS
17884649_ 16838339	SAO JOAQUIM DO MONTE	05/11/2022 16:59	07/11/2022 16:55	CAMOCIM DE SAO FELIX	INTERNO - NAO PROGRAMADA - MEIO AMBIENTE - DESCARGA ATMOSFERICA
17882463_ 16819765	SAO JOAQUIM DO MONTE	04/11/2022 18:14	05/11/2022 11:30	CAMOCIM DE SAO FELIX	INTERNO - NAO PROGRAMADA - MEIO AMBIENTE - VENTO
17885401_ 16821047	PETROLINA	06/11/2022 03:12	06/11/2022 07:55	DOM AVELAR	INTERNO - NAO PROGRAMADA - MEIO AMBIENTE - QUEIMA OU INCENDIO
17888781_ 16825432	PETROLINA	07/11/2022 14:43	08/11/2022 09:11	DOM AVELAR	INTERNO - NAO PROGRAMADA - MEIO AMBIENTE - QUEIMA OU INCENDIO
17880259_ 16816573	PETROLINA	04/11/2022 00:18	04/11/2022 00:23	DOM AVELAR	INTERNO - NAO PROGRAMADA - MEIO AMBIENTE - VENTO
17880259_ 16816573	PETROLINA	04/11/2022 00:18	04/11/2022 03:11	DOM AVELAR	INTERNO - NAO PROGRAMADA - MEIO AMBIENTE - VENTO
17880259_ 16816573	PETROLINA	04/11/2022 00:18	04/11/2022 03:06	MASSANGANO II	INTERNO - NAO PROGRAMADA - MEIO AMBIENTE - VENTO
17885872_ 16821741	EXU	06/11/2022 08:00	06/11/2022 13:13	EXU	INTERNO - NAO PROGRAMADA - MEIO AMBIENTE - DESCARGA ATMOSFERICA
17881806_ 16837179	EXU	04/11/2022 14:29	04/11/2022 17:36	EXU	INTERNO - NAO PROGRAMADA - MEIO AMBIENTE - DESCARGA ATMOSFERICA
17881082_ 16838232	TRIUNFO	04/11/2022 10:34	04/11/2022 12:00	FLORES	INTERNO - NAO PROGRAMADA - MEIO AMBIENTE - ARVORE OU VEGETACAO
17888082_ 16823739	FLORESTA	07/11/2022 09:41	07/11/2022 13:20	FLORESTA	INTERNO - NAO PROGRAMADA - MEIO AMBIENTE - ARVORE OU VEGETACAO
17880354_ 16817186	BELEM DE SAO FRANCISCO	04/11/2022 05:42	04/11/2022 11:35	FLORESTA	INTERNO - NAO PROGRAMADA - MEIO AMBIENTE - DESCARGA ATMOSFERICA
17886000_ 16836765	FLORESTA	06/11/2022 08:33	06/11/2022 13:00	FLORESTA	INTERNO - NAO PROGRAMADA - MEIO AMBIENTE - ANIMAIS
17878649_ 16828731	SERRA TALHADA	03/11/2022 07:05	03/11/2022 11:33	FLORESTA	INTERNO - NAO PROGRAMADA - MEIO AMBIENTE - VENTO
17883159_ 16819266	SAIRE	05/11/2022 06:17	05/11/2022 10:35	GRAVATA	INTERNO - NAO PROGRAMADA - MEIO AMBIENTE - VENTO
17888925_ 16824836	SAO JOAO	07/11/2022 15:45	07/11/2022 18:03	HELIOPOLIS	INTERNO - NAO PROGRAMADA - MEIO AMBIENTE - ARVORE OU VEGETACAO
17880333_ 16816694	ITAIBA	04/11/2022 05:25	04/11/2022 08:28	AGUAS BELAS	INTERNO - NAO PROGRAMADA - MEIO AMBIENTE - ANIMAIS
17880333_ 16816694	ITAIBA	04/11/2022 05:25	04/11/2022 07:21	INAJA	INTERNO - NAO PROGRAMADA - MEIO AMBIENTE - ANIMAIS
17883257_ 16819833	ITAIBA	05/11/2022 07:08	05/11/2022 09:54	AGUAS BELAS	INTERNO - NAO PROGRAMADA - MEIO AMBIENTE - DESCARGA ATMOSFERICA

17880677_ 16817502	ITAIBA	04/11/2022 08:26	04/11/2022 12:25	AGUAS BELAS	INTERNO - NAO PROGRAMADA - MEIO AMBIENTE - DESCARGA ATMOSFERICA
17889291_ 16825869	ITAIBA	07/11/2022 18:51	08/11/2022 10:49	INAJA	INTERNO - NAO PROGRAMADA - MEIO AMBIENTE - DESCARGA ATMOSFERICA
17884533_ 16822868	INAJA	05/11/2022 16:14	06/11/2022 20:00	INAJA	INTERNO - NAO PROGRAMADA - MEIO AMBIENTE - VENTO
17880584_ 16817899	MANARI	04/11/2022 07:50	05/11/2022 14:43	INAJA	INTERNO - NAO PROGRAMADA - MEIO AMBIENTE - ARVORE OU VEGETACAO
17878931_ 16827995	INAJA	03/11/2022 09:30	03/11/2022 15:10	INAJA	INTERNO - NAO PROGRAMADA - MEIO AMBIENTE - ANIMAIS
17880288_ 16816726	INAJA	04/11/2022 05:46	04/11/2022 05:53	INAJA	INTERNO - NAO PROGRAMADA - MEIO AMBIENTE - ARVORE OU VEGETACAO
17880288_ 16816634	INAJA	04/11/2022 02:22	04/11/2022 02:43	IBIMIRIM	INTERNO - NAO PROGRAMADA - MEIO AMBIENTE - ARVORE OU VEGETACAO
17882154_ 16819592	LAJEDO	04/11/2022 16:32	05/11/2022 15:15	LAJEDO	INTERNO - NAO PROGRAMADA - MEIO AMBIENTE - DESCARGA ATMOSFERICA
17878704_ 16815699	PETROLINA	03/11/2022 07:35	03/11/2022 11:12	MASSANGANO II	INTERNO - NAO PROGRAMADA - MEIO AMBIENTE - VENTO
17878704_ 16815699	PETROLINA	03/11/2022 07:35	03/11/2022 11:27	MASSANGANO II	INTERNO - NAO PROGRAMADA - MEIO AMBIENTE - VENTO
17886209_ 16821522	PETROLINA	06/11/2022 09:52	06/11/2022 15:50	MASSANGANO II	INTERNO - NAO PROGRAMADA - MEIO AMBIENTE - ANIMAIS
17886209_ 16822007	PETROLINA	06/11/2022 15:56	06/11/2022 16:51	BARRA DE BEBEDOURO	INTERNO - NAO PROGRAMADA - MEIO AMBIENTE - ANIMAIS
17886209_ 16821522	PETROLINA	06/11/2022 09:52	06/11/2022 15:50	BARRA DE BEBEDOURO	INTERNO - NAO PROGRAMADA - MEIO AMBIENTE - ANIMAIS
17883147_ 16819156	PETROLINA	05/11/2022 06:20	07/11/2022 20:26	MASSANGANO I	INTERNO - NAO PROGRAMADA - MEIO AMBIENTE - VENTO
17887337_ 16823554	PETROLINA	06/11/2022 20:32	07/11/2022 09:54	MASSANGANO I	INTERNO - NAO PROGRAMADA - MEIO AMBIENTE - DESCARGA ATMOSFERICA
17887685_ 16824904	PETROLINA	07/11/2022 07:12	07/11/2022 17:13	MASSANGANO I	INTERNO - NAO PROGRAMADA - MEIO AMBIENTE - ANIMAIS
17884151_ 16824309	OURICURI	05/11/2022 13:16	07/11/2022 09:49	OURICURI	INTERNO - NAO PROGRAMADA - MEIO AMBIENTE - DESCARGA ATMOSFERICA
17886133_ 16822459	AGUA PRETA	06/11/2022 09:24	06/11/2022 19:28	PALMARES	INTERNO - NAO PROGRAMADA - MEIO AMBIENTE - DESCARGA ATMOSFERICA
17889440_ 16825264	BODOCO	07/11/2022 20:40	08/11/2022 00:00	PARNAMIRIM	INTERNO - NAO PROGRAMADA - MEIO AMBIENTE - VENTO
17882228_ 16820013	SERRITA	04/11/2022 16:51	05/11/2022 11:56	PARNAMIRIM	INTERNO - NAO PROGRAMADA - MEIO AMBIENTE - DESCARGA ATMOSFERICA
17889906_ 16837082	SERRITA	08/11/2022 08:57	14/11/2022 13:39	PARNAMIRIM	INTERNO - NAO PROGRAMADA - MEIO AMBIENTE - INUNDACAO
17880297_ 16817008	PARNAMIRIM	04/11/2022 03:25	04/11/2022 09:40	PARNAMIRIM	INTERNO - NAO PROGRAMADA - MEIO AMBIENTE - VENTO

17880502_ 16821303	PARNAMIRIM	04/11/2022 07:20	06/11/2022 10:31	PARNAMIRIM	INTERNO - NAO PROGRAMADA - MEIO AMBIENTE - VENTO
17886655_ 16828724	PESQUEIRA	06/11/2022 13:50	06/11/2022 15:10	PESQUEIRA	INTERNO - NAO PROGRAMADA - MEIO AMBIENTE - QUEIMA OU INCENDIO
17887675_ 16823998	PESQUEIRA	07/11/2022 07:05	07/11/2022 09:45	PESQUEIRA	INTERNO - NAO PROGRAMADA - MEIO AMBIENTE - DESCARGA ATMOSFERICA
17880393_ 16818834	ARCOVERDE	04/11/2022 06:14	04/11/2022 16:45	PESQUEIRA	INTERNO - NAO PROGRAMADA - MEIO AMBIENTE - DESCARGA ATMOSFERICA
17886036_ 16824774	SAO JOAQUIM DO MONTE	06/11/2022 08:48	07/11/2022 17:10	CUPIRA	INTERNO - NAO PROGRAMADA - MEIO AMBIENTE - DESCARGA ATMOSFERICA
17888753_ 16847984	PETROLINA	07/11/2022 14:26	07/11/2022 15:40	AFRANIO	INTERNO - NAO PROGRAMADA - MEIO AMBIENTE - VENTO
17885453_ 16821068	SURUBIM	06/11/2022 04:58	06/11/2022 09:19	PASSIRA	INTERNO - NAO PROGRAMADA - MEIO AMBIENTE - ARVORE OU VEGETACAO
17878527_ 16814909	PETROLINA	03/11/2022 02:22	03/11/2022 02:32	BARRA DE BEBEDOURO	INTERNO - NAO PROGRAMADA - MEIO AMBIENTE - DESCARGA ATMOSFERICA
17885380_ 16820799	PETROLINA	06/11/2022 02:29	06/11/2022 03:35	PETROLINA II	INTERNO - NAO PROGRAMADA - MEIO AMBIENTE - ARVORE OU VEGETACAO
17889738_ 16826617	PETROLINA	08/11/2022 07:51	08/11/2022 09:58	PETROLINA II	INTERNO - NAO PROGRAMADA - MEIO AMBIENTE - ANIMAIS
17889795_ 16840690	PETROLINA	08/11/2022 08:27	16/11/2022 06:37	PETROLINA II	INTERNO - NAO PROGRAMADA - MEIO AMBIENTE - ARVORE OU VEGETACAO
17881143_ 16817980	PETROLINA	04/11/2022 10:43	04/11/2022 17:41	PETROLINA I	INTERNO - NAO PROGRAMADA - MEIO AMBIENTE - ARVORE OU VEGETACAO
17885421_ 16820897	PETROLINA	06/11/2022 03:54	06/11/2022 06:32	PETROLINA I	INTERNO - NAO PROGRAMADA - MEIO AMBIENTE - QUEIMA OU INCENDIO
17883487_ 16819216	PETROLINA	05/11/2022 09:07	05/11/2022 10:02	PETROLINA I	INTERNO - NAO PROGRAMADA - MEIO AMBIENTE - QUEIMA OU INCENDIO
17888542_ 16829182	QUIPAPA	07/11/2022 13:18	07/11/2022 15:01	QUIPAPA	INTERNO - NAO PROGRAMADA - MEIO AMBIENTE - VENTO
17887804_ 16825324	SAO BENEDITO DO SUL	07/11/2022 08:11	07/11/2022 15:35	QUIPAPA	INTERNO - NAO PROGRAMADA - MEIO AMBIENTE - INUNDACAO
17887643_ 16823938	SAO BENTO DO UNA	07/11/2022 06:37	07/11/2022 12:10	SAO BENTO DO UNA	INTERNO - NAO PROGRAMADA - MEIO AMBIENTE - VENTO
17882032_ 16819029	SAO BENTO DO UNA	04/11/2022 15:52	05/11/2022 08:20	SAO BENTO DO UNA	INTERNO - NAO PROGRAMADA - MEIO AMBIENTE - VENTO
17884521_ 16819927	CACHOEIRINHA	05/11/2022 16:14	05/11/2022 17:17	LAJEDO	INTERNO - NAO PROGRAMADA - MEIO AMBIENTE - DESCARGA ATMOSFERICA
17887899_ 16826082	TACAIMBO	07/11/2022 08:36	08/11/2022 08:30	LAJEDO	INTERNO - NAO PROGRAMADA - MEIO AMBIENTE - DESCARGA ATMOSFERICA

17887441_ 16823134	SAO CAETANO	06/11/2022 22:33	07/11/2022 08:53	SAO CAETANO	INTERNO - NAO PROGRAMADA - MEIO AMBIENTE - QUEIMA OU INCENDIO
17886987_ 16850969	PARNAMIRIM	06/11/2022 17:01	07/11/2022 12:34	SANTA CRUZ	INTERNO - NAO PROGRAMADA - MEIO AMBIENTE - DESCARGA ATMOSFERICA
17883158_ 16825342	SANTA FILOMENA	05/11/2022 06:17	05/11/2022 11:45	SANTA CRUZ	INTERNO - NAO PROGRAMADA - MEIO AMBIENTE - DESCARGA ATMOSFERICA
17881155_ 16817777	SANTA CRUZ	04/11/2022 10:50	04/11/2022 15:40	SANTA CRUZ	INTERNO - NAO PROGRAMADA - MEIO AMBIENTE - VENTO
17881140_ 16818231	DORMENTES	04/11/2022 10:40	04/11/2022 16:21	SANTA CRUZ	INTERNO - NAO PROGRAMADA - MEIO AMBIENTE - DESCARGA ATMOSFERICA
17881094_ 16818851	SANTA CRUZ	04/11/2022 10:24	04/11/2022 17:38	SANTA CRUZ	INTERNO - NAO PROGRAMADA - MEIO AMBIENTE - VENTO
17881153_ 16838272	TERRA NOVA	04/11/2022 10:49	04/11/2022 13:00	SALGUEIRO	INTERNO - NAO PROGRAMADA - MEIO AMBIENTE - DESCARGA ATMOSFERICA
17881153_ 16838270	PARNAMIRIM	04/11/2022 10:49	04/11/2022 13:00	SALGUEIRO	INTERNO - NAO PROGRAMADA - MEIO AMBIENTE - DESCARGA ATMOSFERICA
17882063_ 16818726	SERRITA	04/11/2022 16:03	05/11/2022 00:45	SERRITA	INTERNO - NAO PROGRAMADA - MEIO AMBIENTE - VENTO
17880504_ 16817213	SERRITA	04/11/2022 07:21	04/11/2022 10:15	SERRITA	INTERNO - NAO PROGRAMADA - MEIO AMBIENTE - VENTO
17884106_ 16820115	INGAZEIRA	05/11/2022 12:53	05/11/2022 15:50	SAO JOSE DO EGITO	INTERNO - NAO PROGRAMADA - MEIO AMBIENTE - ANIMAIS
17884106_ 16820115	INGAZEIRA	05/11/2022 12:53	05/11/2022 15:50	AFOGADOS DA INGAZEIRA	INTERNO - NAO PROGRAMADA - MEIO AMBIENTE - ANIMAIS
17880319_ 16816685	SANTA MARIA DA BOA VISTA	04/11/2022 05:03	04/11/2022 05:11	SANTA MARIA DA BOA VISTA	INTERNO - NAO PROGRAMADA - MEIO AMBIENTE - VENTO
17884083_ 16835859	IGUARACI	05/11/2022 12:46	05/11/2022 17:10	SERTANIA	INTERNO - NAO PROGRAMADA - MEIO AMBIENTE - DESCARGA ATMOSFERICA
17880188_ 16816570	CALUMBI	03/11/2022 22:31	04/11/2022 00:05	SERRA TALHADA	INTERNO - NAO PROGRAMADA - MEIO AMBIENTE - VENTO
17886928_ 16824892	SOLIDAO	06/11/2022 16:37	06/11/2022 19:04	TABIRA	INTERNO - NAO PROGRAMADA - MEIO AMBIENTE - ANIMAIS
17883126_ 16838137	TABIRA	05/11/2022 05:57	05/11/2022 11:32	TABIRA	INTERNO - NAO PROGRAMADA - MEIO AMBIENTE - DESCARGA ATMOSFERICA
17883115_ 16819122	TABIRA	05/11/2022 06:03	05/11/2022 07:35	TABIRA	INTERNO - NAO PROGRAMADA - MEIO AMBIENTE - DESCARGA ATMOSFERICA
17878924_ 16838324	IPUBI	03/11/2022 09:24	03/11/2022 13:17	TRINDADE	INTERNO - NAO PROGRAMADA - MEIO AMBIENTE - DESCARGA ATMOSFERICA
17880282_ 16818241	TRINDADE	04/11/2022 01:41	04/11/2022 16:31	TRINDADE	INTERNO - NAO PROGRAMADA - MEIO AMBIENTE - DESCARGA ATMOSFERICA
17885673_ 16821141	TRINDADE	06/11/2022 06:43	06/11/2022 09:10	TRINDADE	INTERNO - NAO PROGRAMADA - MEIO AMBIENTE - VENTO

17884412_ 16820674	ARARIPINA	05/11/2022 15:24	05/11/2022 23:59	TRINDADE	INTERNO - NAO PROGRAMADA - MEIO AMBIENTE - DESCARGA ATMOSFERICA
17887048_ 16822723	BODOCO	06/11/2022 17:34	07/11/2022 00:26	TRINDADE	INTERNO - NAO PROGRAMADA - MEIO AMBIENTE - VENTO
17884288_ 16819986	BODOCO	05/11/2022 14:22	05/11/2022 16:25	TRINDADE	INTERNO - NAO PROGRAMADA - MEIO AMBIENTE - VENTO
17880660_ 16817558	BODOCO	04/11/2022 08:22	04/11/2022 12:05	TRINDADE	INTERNO - NAO PROGRAMADA - MEIO AMBIENTE - VENTO
17885764_ 16821279	TAQUARITINGA DO NORTE	06/11/2022 07:29	06/11/2022 10:12	TORITAMA	INTERNO - NAO PROGRAMADA - MEIO AMBIENTE - DESCARGA ATMOSFERICA
17886903_ 16822196	VENTUROSA	06/11/2022 16:18	06/11/2022 18:26	VENTUROSA	INTERNO - NAO PROGRAMADA - MEIO AMBIENTE - VENTO
17887795_ 16823063	PEDRA	07/11/2022 08:03	07/11/2022 09:45	ARCOVERDE	INTERNO - NAO PROGRAMADA - MEIO AMBIENTE - ARVORE OU VEGETACAO
17878569_ 16815593	AFRANIO	03/11/2022 05:34	03/11/2022 10:39	AFRANIO	INTERNO - NAO PROGRAMADA - MEIO AMBIENTE - DESCARGA ATMOSFERICA
17881468_ 16818652	DORMENTES	04/11/2022 12:25	04/11/2022 21:43	AFRANIO	INTERNO - NAO PROGRAMADA - MEIO AMBIENTE - DESCARGA ATMOSFERICA
17879133_ 16815947	AFRANIO	03/11/2022 10:57	03/11/2022 15:38	AFRANIO	INTERNO - NAO PROGRAMADA - MEIO AMBIENTE - VENTO
17887028_ 16822210	AGUAS BELAS	06/11/2022 17:29	06/11/2022 20:09	AGUAS BELAS	INTERNO - NAO PROGRAMADA - MEIO AMBIENTE - DESCARGA ATMOSFERICA
17881890_ 16819227	AGUAS BELAS	04/11/2022 15:06	05/11/2022 10:04	AGUAS BELAS	INTERNO - NAO PROGRAMADA - MEIO AMBIENTE - DESCARGA ATMOSFERICA
17886520_ 16821587	AGUAS BELAS	06/11/2022 12:25	06/11/2022 13:06	AGUAS BELAS	INTERNO - NAO PROGRAMADA - MEIO AMBIENTE - ARVORE OU VEGETACAO
17884611_ 16821468	AGUAS BELAS	05/11/2022 16:46	06/11/2022 12:35	AGUAS BELAS	INTERNO - NAO PROGRAMADA - MEIO AMBIENTE - DESCARGA ATMOSFERICA
17884353_ 16820018	IATI	05/11/2022 14:56	05/11/2022 16:53	AGUAS BELAS	INTERNO - NAO PROGRAMADA - MEIO AMBIENTE - DESCARGA ATMOSFERICA
17880185_ 16816921	PALMEIRINA	03/11/2022 22:33	04/11/2022 06:40	ANGELIM	INTERNO - NAO PROGRAMADA - MEIO AMBIENTE - QUEIMA OU INCENDIO
17882291_ 16819896	CANHOTINHO	05/11/2022 04:46	05/11/2022 07:40	ANGELIM	INTERNO - NAO PROGRAMADA - MEIO AMBIENTE - DESCARGA ATMOSFERICA
17880508_ 16819632	PALMEIRINA	04/11/2022 07:22	05/11/2022 04:46	ANGELIM	INTERNO - NAO PROGRAMADA - MEIO AMBIENTE - VENTO
17880323_ 16817584	SAO JOAO	04/11/2022 08:22	04/11/2022 08:43	HELIOPOLIS	INTERNO - NAO PROGRAMADA - MEIO AMBIENTE - VENTO
17883709_ 16819687	ARARIPINA	05/11/2022 09:39	05/11/2022 12:13	ARARIPINA	INTERNO - NAO PROGRAMADA - MEIO AMBIENTE - DESCARGA ATMOSFERICA
17886304_ 16822664	ARARIPINA	06/11/2022 10:34	07/11/2022 01:30	ARARIPINA	INTERNO - NAO PROGRAMADA - MEIO AMBIENTE - VENTO

17880638_ 16818826	LAGOA GRANDE	04/11/2022 08:13	04/11/2022 18:30	BARRA DE BEBEDOURO	INTERNO - NAO PROGRAMADA - MEIO AMBIENTE - VENTO
17887419_ 16823869	BOM CONSELHO	06/11/2022 21:57	07/11/2022 15:21	BOM CONSELHO	INTERNO - NAO PROGRAMADA - MEIO AMBIENTE - ARVORE OU VEGETACAO
17886211_ 16821399	BOM CONSELHO	06/11/2022 09:52	06/11/2022 11:55	BOM CONSELHO	INTERNO - NAO PROGRAMADA - MEIO AMBIENTE - DESCARGA ATMOSFERICA
17885862_ 16821403	BODOCO	06/11/2022 07:55	06/11/2022 11:21	OURICURI	INTERNO - NAO PROGRAMADA - MEIO AMBIENTE - DESCARGA ATMOSFERICA
17889591_ 16825698	BODOCO	08/11/2022 05:07	08/11/2022 08:18	OURICURI	INTERNO - NAO PROGRAMADA - MEIO AMBIENTE - VENTO
17887178_ 16822726	OROBO	06/11/2022 18:36	07/11/2022 08:36	BOM JARDIM	INTERNO - NAO PROGRAMADA - MEIO AMBIENTE - ARVORE OU VEGETACAO
17881592_ 16818285	BELO JARDIM	04/11/2022 14:55	04/11/2022 17:50	BELO JARDIM	INTERNO - NAO PROGRAMADA - MEIO AMBIENTE - ARVORE OU VEGETACAO
17884269_ 16826139	TACAIMBO	05/11/2022 14:25	05/11/2022 14:45	BELO JARDIM	INTERNO - NAO PROGRAMADA - MEIO AMBIENTE - ARVORE OU VEGETACAO
17884020_ 16822396	BELO JARDIM	05/11/2022 12:16	06/11/2022 16:00	BELO JARDIM	INTERNO - NAO PROGRAMADA - MEIO AMBIENTE - DESCARGA ATMOSFERICA
17884871_ 16822076	JATAUBA	05/11/2022 18:19	06/11/2022 10:06	BREJO DA MADRE DE DEUS	INTERNO - NAO PROGRAMADA - MEIO AMBIENTE - VENTO
17884055_ 16819895	JATAUBA	05/11/2022 12:32	05/11/2022 16:02	BREJO DA MADRE DE DEUS	INTERNO - NAO PROGRAMADA - MEIO AMBIENTE - ARVORE OU VEGETACAO
17881276_ 16823449	BREJO DA MADRE DE DEUS	04/11/2022 11:31	06/11/2022 12:43	BREJO DA MADRE DE DEUS	INTERNO - NAO PROGRAMADA - MEIO AMBIENTE - DESCARGA ATMOSFERICA
17881380_ 16826541	MIRANDIBA	04/11/2022 11:52	04/11/2022 13:50	BOM NOME	INTERNO - NAO PROGRAMADA - MEIO AMBIENTE - ARVORE OU VEGETACAO
17889087_ 16825281	OROCO	07/11/2022 17:09	08/11/2022 11:24	PARNAMIRIM	INTERNO - NAO PROGRAMADA - MEIO AMBIENTE - ARVORE OU VEGETACAO
17880292_ 16816640	OROCO	04/11/2022 02:25	04/11/2022 05:15	PARNAMIRIM	INTERNO - NAO PROGRAMADA - MEIO AMBIENTE - DESCARGA ATMOSFERICA
17880251_ 16817326	OROCO	04/11/2022 11:44	04/11/2022 15:14	PARNAMIRIM	INTERNO - NAO PROGRAMADA - MEIO AMBIENTE - ANIMAIS
17880251_ 16816563	SANTA MARIA DA BOA VISTA	03/11/2022 23:57	04/11/2022 11:43	PARNAMIRIM	INTERNO - NAO PROGRAMADA - MEIO AMBIENTE - ANIMAIS
17880251_ 16816563	PARNAMIRIM	03/11/2022 23:57	04/11/2022 11:48	PARNAMIRIM	INTERNO - NAO PROGRAMADA - MEIO AMBIENTE - ANIMAIS
17882613_ 16818382	PARNAMIRIM	04/11/2022 19:05	05/11/2022 00:58	PARNAMIRIM	INTERNO - NAO PROGRAMADA - MEIO AMBIENTE - VENTO
17888443_ 16826919	BREJAO	07/11/2022 11:55	08/11/2022 16:00	BREJAO	INTERNO - NAO PROGRAMADA - MEIO AMBIENTE - ARVORE OU VEGETACAO

17882419_ 16821203	TEREZINHA	04/11/2022 17:53	06/11/2022 10:15	BREJAO	INTERNO - NAO PROGRAMADA - MEIO AMBIENTE - VENTO
17887329_ 16822622	BUIQUE	06/11/2022 23:24	07/11/2022 02:23	BUIQUE	INTERNO - NAO PROGRAMADA - MEIO AMBIENTE - ARVORE OU VEGETACAO
17882230_ 16820948	BEZERROS	04/11/2022 16:52	06/11/2022 02:55	BEZERROS	INTERNO - NAO PROGRAMADA - MEIO AMBIENTE - VENTO
17881782_ 16829782	CARUARU	04/11/2022 14:22	12/11/2022 09:31	CARUARU	INTERNO - NAO PROGRAMADA - MEIO AMBIENTE - ARVORE OU VEGETACAO
17887169_ 16822326	CARUARU	06/11/2022 18:30	06/11/2022 18:35	CAMPUS	INTERNO - NAO PROGRAMADA - MEIO AMBIENTE - VENTO
17886274_ 16824936	FLORESTA	06/11/2022 10:20	06/11/2022 19:00	NOVA PETROLANDIA	INTERNO - NAO PROGRAMADA - MEIO AMBIENTE - DESCARGA ATMOSFERICA
17886274_ 16824935	FLORESTA	06/11/2022 10:20	06/11/2022 19:00	NOVA PETROLANDIA	INTERNO - NAO PROGRAMADA - MEIO AMBIENTE - DESCARGA ATMOSFERICA
17880098_ 16835697	PETROLANDIA	03/11/2022 20:14	03/11/2022 23:25	NOVA PETROLANDIA	INTERNO - NAO PROGRAMADA - MEIO AMBIENTE - VENTO
17884522_ 16819929	CAETES	05/11/2022 16:14	05/11/2022 17:38	CAETES	INTERNO - NAO PROGRAMADA - MEIO AMBIENTE - VENTO
17884522_ 16819929	JUCATI	05/11/2022 16:14	05/11/2022 19:57	CAETES	INTERNO - NAO PROGRAMADA - MEIO AMBIENTE - VENTO
17882578_ 16818344	CAPOEIRAS	04/11/2022 18:49	05/11/2022 14:09	CAETES	INTERNO - NAO PROGRAMADA - MEIO AMBIENTE - DESCARGA ATMOSFERICA
17881066_ 16820483	CABROBO	04/11/2022 10:17	05/11/2022 21:32	SALGUEIRO	INTERNO - NAO PROGRAMADA - MEIO AMBIENTE - VENTO
17879382_ 16825358	BELEM DE SAO FRANCISCO	03/11/2022 13:25	07/11/2022 15:03	CABROBO	INTERNO - NAO PROGRAMADA - MEIO AMBIENTE - VENTO
17880411_ 16816734	CABROBO	04/11/2022 06:43	04/11/2022 19:06	CABROBO	INTERNO - NAO PROGRAMADA - MEIO AMBIENTE - VENTO
17879261_ 16817519	BELEM DE SAO FRANCISCO	03/11/2022 11:54	04/11/2022 11:20	CABROBO	INTERNO - NAO PROGRAMADA - MEIO AMBIENTE - ANIMAIS
17880272_ 16816591	SANTA MARIA DA BOA VISTA	04/11/2022 00:40	04/11/2022 09:11	SANTA MARIA DA BOA VISTA	INTERNO - NAO PROGRAMADA - MEIO AMBIENTE - DESCARGA ATMOSFERICA
17878856_ 16819073	SANTA MARIA DA BOA VISTA	03/11/2022 08:55	06/11/2022 14:20	SANTA MARIA DA BOA VISTA	INTERNO - NAO PROGRAMADA - MEIO AMBIENTE - ARVORE OU VEGETACAO
17878702_ 16815998	VENTUROSA	03/11/2022 07:33	03/11/2022 10:20	VENTUROSA	INTERNO - NAO PROGRAMADA - MEIO AMBIENTE - DESCARGA ATMOSFERICA
17879840_ 16816739	BUIQUE	03/11/2022 17:45	04/11/2022 04:23	BUIQUE	INTERNO - NAO PROGRAMADA - MEIO AMBIENTE - VENTO
17883553_ 16819626	BELO JARDIM	05/11/2022 08:47	05/11/2022 13:10	BREJO DA MADRE DE DEUS	INTERNO - NAO PROGRAMADA - MEIO AMBIENTE - ARVORE OU VEGETACAO
17888950_ 16827509	AFOGADOS DA INGAZEIRA	07/11/2022 16:11	07/11/2022 17:20	AFOGADOS DA INGAZEIRA	INTERNO - NAO PROGRAMADA - MEIO AMBIENTE - DESCARGA ATMOSFERICA
17880792_ 16818061	BETANIA	04/11/2022 09:00	04/11/2022 16:20	FLORES	INTERNO - NAO PROGRAMADA - MEIO AMBIENTE - DESCARGA ATMOSFERICA

17881411_ 16835820	CARNAIBA	04/11/2022 12:03	04/11/2022 15:00	AFOGADOS DA INGAZEIRA	INTERNO - NAO PROGRAMADA - MEIO AMBIENTE - DESCARGA ATMOSFERICA
17881622_ 16821463	PEDRA	06/11/2022 11:58	06/11/2022 14:00	BUIQUE	INTERNO - NAO PROGRAMADA - MEIO AMBIENTE - DESCARGA ATMOSFERICA
17883662_ 16838142	CUSTODIA	05/11/2022 09:24	05/11/2022 13:28	CUSTODIA	INTERNO - NAO PROGRAMADA - MEIO AMBIENTE - ARVORE OU VEGETACAO
17880580_ 16861110	CUSTODIA	04/11/2022 07:47	04/11/2022 09:34	CUSTODIA	INTERNO - NAO PROGRAMADA - MEIO AMBIENTE - DESCARGA ATMOSFERICA
17882972_ 16819811	PESQUEIRA	04/11/2022 23:32	05/11/2022 09:20	PESQUEIRA	INTERNO - NAO PROGRAMADA - MEIO AMBIENTE - DESCARGA ATMOSFERICA
17882972_ 16819811	PESQUEIRA	04/11/2022 23:32	05/11/2022 08:50	PESQUEIRA	INTERNO - NAO PROGRAMADA - MEIO AMBIENTE - DESCARGA ATMOSFERICA
17883708_ 16819176	CABROBO	05/11/2022 09:51	05/11/2022 15:14	CABROBO	INTERNO - NAO PROGRAMADA - MEIO AMBIENTE - VENTO
17884580_ 16825185	PETROLINA	05/11/2022 16:36	07/11/2022 11:00	BARRA DE BEBEDOURO	INTERNO - NAO PROGRAMADA - MEIO AMBIENTE - DESCARGA ATMOSFERICA
17884882_ 16820218	FREI MIGUELINHO	05/11/2022 18:20	05/11/2022 20:09	VERTENTES	INTERNO - NAO PROGRAMADA - MEIO AMBIENTE - DESCARGA ATMOSFERICA
17884882_ 16820218	RIACHO DAS ALMAS	05/11/2022 18:20	05/11/2022 20:09	VERTENTES	INTERNO - NAO PROGRAMADA - MEIO AMBIENTE - DESCARGA ATMOSFERICA
17885646_ 16821198	BARRA DE GUABIRABA	06/11/2022 06:38	06/11/2022 10:00	CAMOCIM DE SAO FELIX	INTERNO - NAO PROGRAMADA - MEIO AMBIENTE - DESCARGA ATMOSFERICA
17887050_ 16822367	CARUARU	06/11/2022 17:36	06/11/2022 19:40	CARUARU	INTERNO - NAO PROGRAMADA - MEIO AMBIENTE - ANIMAIS
17887578_ 16824851	CARUARU	07/11/2022 05:33	07/11/2022 18:05	CARUARU	INTERNO - NAO PROGRAMADA - MEIO AMBIENTE - VENTO
17888800_ 16829193	LAGOA DO OURO	07/11/2022 14:44	07/11/2022 19:45	CORRENTES	INTERNO - NAO PROGRAMADA - MEIO AMBIENTE - DESCARGA ATMOSFERICA
17879277_ 16815714	LAGOA DO OURO	03/11/2022 12:05	03/11/2022 14:00	CORRENTES	INTERNO - NAO PROGRAMADA - MEIO AMBIENTE - VENTO
17889849_ 16826984	CORRENTES	08/11/2022 08:37	08/11/2022 18:30	CORRENTES	INTERNO - NAO PROGRAMADA - MEIO AMBIENTE - VENTO
17882588_ 16821385	BEZERROS	04/11/2022 21:40	06/11/2022 09:20	CAMPUS	INTERNO - NAO PROGRAMADA - MEIO AMBIENTE - ARVORE OU VEGETACAO
17882588_ 16821385	CARUARU	04/11/2022 21:40	06/11/2022 09:20	CAMPUS	INTERNO - NAO PROGRAMADA - MEIO AMBIENTE - ARVORE OU VEGETACAO
17881325_ 16818926	BEZERROS	04/11/2022 11:39	04/11/2022 21:30	CAMPUS	INTERNO - NAO PROGRAMADA - MEIO AMBIENTE - ARVORE OU VEGETACAO
17887071_ 16823083	CARUARU	06/11/2022 17:43	07/11/2022 09:02	CAMPUS	INTERNO - NAO PROGRAMADA - MEIO AMBIENTE - ARVORE OU VEGETACAO

17881797_ 16818412	SAO CAETANO	04/11/2022 14:27	04/11/2022 17:10	CAMPUS	INTERNO - NAO PROGRAMADA - MEIO AMBIENTE - DESCARGA ATMOSFERICA
17887349_ 16825125	AGUA PRETA	06/11/2022 20:47	07/11/2022 16:55	PALMARES	INTERNO - NAO PROGRAMADA - MEIO AMBIENTE - ARVORE OU VEGETACAO
17882639_ 16820023	BEZERROS	04/11/2022 19:12	05/11/2022 16:10	CAMOCIM DE SAO FELIX	INTERNO - NAO PROGRAMADA - MEIO AMBIENTE - VENTO
17884567_ 16820633	SAO JOAQUIM DO MONTE	05/11/2022 16:29	05/11/2022 23:45	CAMOCIM DE SAO FELIX	INTERNO - NAO PROGRAMADA - MEIO AMBIENTE - DESCARGA ATMOSFERICA
17887895_ 16829900	LAGOA DOS GATOS	07/11/2022 08:35	11/11/2022 11:11	CUPIRA	INTERNO - NAO PROGRAMADA - MEIO AMBIENTE - DESCARGA ATMOSFERICA
17886154_ 16821799	PETROLINA	06/11/2022 10:20	06/11/2022 11:40	DOM AVELAR	INTERNO - NAO PROGRAMADA - MEIO AMBIENTE - ARVORE OU VEGETACAO
17880402_ 16817520	PETROLINA	04/11/2022 06:25	04/11/2022 09:50	DOM AVELAR	INTERNO - NAO PROGRAMADA - MEIO AMBIENTE - ANIMAIS
17880259_ 16816658	PETROLINA	04/11/2022 03:19	04/11/2022 03:27	DOM AVELAR	INTERNO - NAO PROGRAMADA - MEIO AMBIENTE - VENTO
17880259_ 16816573	PETROLINA	04/11/2022 00:18	04/11/2022 03:06	DOM AVELAR	INTERNO - NAO PROGRAMADA - MEIO AMBIENTE - VENTO
17878602_ 16815962	GRANITO	03/11/2022 06:12	03/11/2022 10:35	EXU	INTERNO - NAO PROGRAMADA - MEIO AMBIENTE - VENTO
17883311_ 16819481	EXU	05/11/2022 07:26	05/11/2022 12:11	EXU	INTERNO - NAO PROGRAMADA - MEIO AMBIENTE - DESCARGA ATMOSFERICA
17885534_ 16877335	EXU	06/11/2022 06:17	06/11/2022 10:00	EXU	INTERNO - NAO PROGRAMADA - MEIO AMBIENTE - ARVORE OU VEGETACAO
17886544_ 16826372	EXU	06/11/2022 12:37	07/11/2022 12:23	EXU	INTERNO - NAO PROGRAMADA - MEIO AMBIENTE - VENTO
17878759_ 16816121	TRIUNFO	03/11/2022 08:08	03/11/2022 17:48	FLORES	INTERNO - NAO PROGRAMADA - MEIO AMBIENTE - DESCARGA ATMOSFERICA
17881105_ 16875887	ITACURUBA	04/11/2022 10:27	04/11/2022 12:02	FLORESTA	INTERNO - NAO PROGRAMADA - MEIO AMBIENTE - VENTO
17880354_ 16817186	BELEM DE SAO FRANCISCO	04/11/2022 05:42	04/11/2022 11:35	BOM NOME	INTERNO - NAO PROGRAMADA - MEIO AMBIENTE - DESCARGA ATMOSFERICA
17881794_ 16818659	FLORESTA	04/11/2022 14:25	05/11/2022 10:15	FLORESTA	INTERNO - NAO PROGRAMADA - MEIO AMBIENTE - ANIMAIS
17879053_ 16815483	SAO JOAO	03/11/2022 10:20	03/11/2022 12:08	HELIOPOLIS	INTERNO - NAO PROGRAMADA - MEIO AMBIENTE - QUEIMA OU INCENDIO
17883765_ 16819201	ITAIBA	05/11/2022 10:05	05/11/2022 10:16	INAJA	INTERNO - NAO PROGRAMADA - MEIO AMBIENTE - VENTO
17880288_ 16816634	INAJA	04/11/2022 02:22	04/11/2022 05:22	INAJA	INTERNO - NAO PROGRAMADA - MEIO AMBIENTE - ARVORE OU VEGETACAO
17887730_ 16823902	TACARATU	07/11/2022 07:44	08/11/2022 18:30	INAJA	INTERNO - NAO PROGRAMADA - MEIO AMBIENTE - DESCARGA ATMOSFERICA

17882670_ 16820076	CALCADO	04/11/2022 19:38	05/11/2022 18:23	LAJEDO	INTERNO - NAO PROGRAMADA - MEIO AMBIENTE - ARVORE OU VEGETACAO
17882311_ 16818441	JUPI	04/11/2022 17:23	08/11/2022 15:50	LAJEDO	INTERNO - NAO PROGRAMADA - MEIO AMBIENTE - VENTO
17882850_ 16819149	CAPOEIRAS	04/11/2022 21:17	05/11/2022 09:40	LAJEDO	INTERNO - NAO PROGRAMADA - MEIO AMBIENTE - VENTO
17880353_ 16817083	CAPOEIRAS	04/11/2022 05:41	04/11/2022 09:02	LAJEDO	INTERNO - NAO PROGRAMADA - MEIO AMBIENTE - VENTO
17882136_ 16818089	IBIRAJUBA	04/11/2022 16:32	04/11/2022 17:55	LAJEDO	INTERNO - NAO PROGRAMADA - MEIO AMBIENTE - DESCARGA ATMOSFERICA
17882136_ 16818089	LAJEDO	04/11/2022 16:32	04/11/2022 17:55	LAJEDO	INTERNO - NAO PROGRAMADA - MEIO AMBIENTE - DESCARGA ATMOSFERICA
17883924_ 16820407	PANELAS	05/11/2022 11:24	05/11/2022 20:29	CUPIRA	INTERNO - NAO PROGRAMADA - MEIO AMBIENTE - DESCARGA ATMOSFERICA
17889589_ 16825812	OURICURI	08/11/2022 05:02	08/11/2022 07:50	OURICURI	INTERNO - NAO PROGRAMADA - MEIO AMBIENTE - DESCARGA ATMOSFERICA
17879816_ 16816245	OURICURI	03/11/2022 18:00	03/11/2022 18:30	OURICURI	INTERNO - NAO PROGRAMADA - MEIO AMBIENTE - ARVORE OU VEGETACAO
17882723_ 16818954	AGUA PRETA	04/11/2022 19:56	05/11/2022 05:15	PALMARES	INTERNO - NAO PROGRAMADA - MEIO AMBIENTE - DESCARGA ATMOSFERICA
17887604_ 16825067	PALMARES	07/11/2022 06:06	09/11/2022 17:40	PALMARES	INTERNO - NAO PROGRAMADA - MEIO AMBIENTE - ARVORE OU VEGETACAO
17883740_ 16820142	BODOCO	05/11/2022 09:53	05/11/2022 17:00	PARNAMIRIM	INTERNO - NAO PROGRAMADA - MEIO AMBIENTE - VENTO
17878512_ 16815175	PARNAMIRIM	03/11/2022 00:21	03/11/2022 07:26	PARNAMIRIM	INTERNO - NAO PROGRAMADA - MEIO AMBIENTE - VENTO
17883701_ 16819373	ALAGOINHA	05/11/2022 09:42	05/11/2022 11:40	PESQUEIRA	INTERNO - NAO PROGRAMADA - MEIO AMBIENTE - DESCARGA ATMOSFERICA
17880438_ 16818827	ALAGOINHA	04/11/2022 06:52	04/11/2022 15:13	PESQUEIRA	INTERNO - NAO PROGRAMADA - MEIO AMBIENTE - ARVORE OU VEGETACAO
17888404_ 16824178	POCAO	07/11/2022 11:44	07/11/2022 14:50	PESQUEIRA	INTERNO - NAO PROGRAMADA - MEIO AMBIENTE - ARVORE OU VEGETACAO
17884396_ 16820679	SAO JOAQUIM DO MONTE	05/11/2022 15:16	06/11/2022 00:00	CUPIRA	INTERNO - NAO PROGRAMADA - MEIO AMBIENTE - DESCARGA ATMOSFERICA
17885317_ 16820622	BELEM DE MARIA	06/11/2022 00:05	06/11/2022 01:10	CUPIRA	INTERNO - NAO PROGRAMADA - MEIO AMBIENTE - VENTO
17881595_ 16818366	PETROLINA	04/11/2022 13:15	04/11/2022 19:18	BARRA DE BEBEDOURO	INTERNO - NAO PROGRAMADA - MEIO AMBIENTE - VENTO
17883188_ 16819188	PETROLINA	05/11/2022 06:35	05/11/2022 09:50	BARRA DE BEBEDOURO	INTERNO - NAO PROGRAMADA - MEIO AMBIENTE - ANIMAIS
17878527_ 16814909	LAGOA GRANDE	03/11/2022 02:22	03/11/2022 03:49	BARRA DE BEBEDOURO	INTERNO - NAO PROGRAMADA - MEIO AMBIENTE - DESCARGA ATMOSFERICA

17880340_ 16830875	PETROLINA	04/11/2022 09:21	04/11/2022 09:36	PETROLINA II	INTERNO - NAO PROGRAMADA - MEIO AMBIENTE - VENTO
17883932_ 16819955	PETROLINA	05/11/2022 11:24	05/11/2022 16:20	PETROLINA II	INTERNO - NAO PROGRAMADA - MEIO AMBIENTE - ANIMAIS
17888649_ 16827585	PETROLINA	07/11/2022 13:43	07/11/2022 15:29	PETROLINA II	INTERNO - NAO PROGRAMADA - MEIO AMBIENTE - ANIMAIS
17887274_ 16830726	PANELAS	06/11/2022 19:42	07/11/2022 01:29	QUIPAPA	INTERNO - NAO PROGRAMADA - MEIO AMBIENTE - DESCARGA ATMOSFERICA
17882949_ 16819134	QUIPAPA	04/11/2022 23:06	05/11/2022 12:30	QUIPAPA	INTERNO - NAO PROGRAMADA - MEIO AMBIENTE - ARVORE OU VEGETACAO
17886617_ 16822162	LAGOA DOS GATOS	06/11/2022 17:07	06/11/2022 17:33	QUIPAPA	INTERNO - NAO PROGRAMADA - MEIO AMBIENTE - ARVORE OU VEGETACAO
17882688_ 16822275	CARUARU	04/11/2022 19:38	06/11/2022 16:45	RIACHO DAS ALMAS	INTERNO - NAO PROGRAMADA - MEIO AMBIENTE - VENTO
17887009_ 16824829	BEZERROS	06/11/2022 17:17	07/11/2022 17:20	RIACHO DAS ALMAS	INTERNO - NAO PROGRAMADA - MEIO AMBIENTE - VENTO
17880373_ 16817166	PETROLINA	04/11/2022 05:55	04/11/2022 10:40	AFRANIO	INTERNO - NAO PROGRAMADA - MEIO AMBIENTE - VENTO
17886662_ 16823637	ALTINHO	06/11/2022 13:56	07/11/2022 12:05	LAJEDO	INTERNO - NAO PROGRAMADA - MEIO AMBIENTE - VENTO
17888637_ 16824606	OURICURI	07/11/2022 13:37	07/11/2022 15:40	SANTA CRUZ	INTERNO - NAO PROGRAMADA - MEIO AMBIENTE - DESCARGA ATMOSFERICA
17881902_ 16837170	OURICURI	04/11/2022 15:23	04/11/2022 17:21	SANTA CRUZ	INTERNO - NAO PROGRAMADA - MEIO AMBIENTE - VENTO
17883355_ 16820267	SANTA CRUZ	05/11/2022 07:41	05/11/2022 15:42	SANTA CRUZ	INTERNO - NAO PROGRAMADA - MEIO AMBIENTE - DESCARGA ATMOSFERICA
17888162_ 16824086	SERRA TALHADA	07/11/2022 10:07	07/11/2022 15:16	SERRA TALHADA	INTERNO - NAO PROGRAMADA - MEIO AMBIENTE - DESCARGA ATMOSFERICA
17878524_ 16814882	SANTA MARIA DA BOA VISTA	03/11/2022 01:43	03/11/2022 04:27	SANTA MARIA DA BOA VISTA	INTERNO - NAO PROGRAMADA - MEIO AMBIENTE - ANIMAIS
17880236_ 16816523	SANTA MARIA DA BOA VISTA	03/11/2022 23:31	04/11/2022 11:32	SANTA MARIA DA BOA VISTA	INTERNO - NAO PROGRAMADA - MEIO AMBIENTE - VENTO
17889117_ 16825010	SALGUEIRO	07/11/2022 17:30	07/11/2022 20:12	SALGUEIRO	INTERNO - NAO PROGRAMADA - MEIO AMBIENTE - VENTO
17880538_ 16817877	TERRA NOVA	04/11/2022 07:33	04/11/2022 15:26	SALGUEIRO	INTERNO - NAO PROGRAMADA - MEIO AMBIENTE - DESCARGA ATMOSFERICA
17883930_ 16820150	SALGUEIRO	05/11/2022 11:19	05/11/2022 16:00	SALGUEIRO	INTERNO - NAO PROGRAMADA - MEIO AMBIENTE - ARVORE OU VEGETACAO
17881043_ 16819693	MOREILANDIA	04/11/2022 10:07	05/11/2022 11:55	SERRITA	INTERNO - NAO PROGRAMADA - MEIO AMBIENTE - VENTO
17880864_ 16834828	SERRITA	04/11/2022 09:14	04/11/2022 12:00	SERRITA	INTERNO - NAO PROGRAMADA - MEIO AMBIENTE - DESCARGA ATMOSFERICA
17880453_ 16817254	SERRITA	04/11/2022 06:58	04/11/2022 09:53	SALGUEIRO	INTERNO - NAO PROGRAMADA - MEIO AMBIENTE - VENTO

17880453_ 16817254	SALGUEIRO	04/11/2022 06:58	04/11/2022 09:53	SERRITA	INTERNO - NAO PROGRAMADA - MEIO AMBIENTE - VENTO
17880453_ 16817254	TERRA NOVA	04/11/2022 06:58	04/11/2022 09:53	SERRITA	INTERNO - NAO PROGRAMADA - MEIO AMBIENTE - VENTO
17880291_ 16816768	SALGUEIRO	04/11/2022 02:34	04/11/2022 06:55	SERRITA	INTERNO - NAO PROGRAMADA - MEIO AMBIENTE - VENTO
17879494_ 16816058	SANTA TEREZINHA	03/11/2022 14:43	03/11/2022 16:04	SAO JOSE DO EGITO	INTERNO - NAO PROGRAMADA - MEIO AMBIENTE - VENTO
17880277_ 16816608	SANTA MARIA DA BOA VISTA	04/11/2022 01:17	04/11/2022 01:31	SANTA MARIA DA BOA VISTA	INTERNO - NAO PROGRAMADA - MEIO AMBIENTE - VENTO
17879757_ 16818177	SANTA MARIA DA BOA VISTA	03/11/2022 17:06	04/11/2022 17:39	SANTA MARIA DA BOA VISTA	INTERNO - NAO PROGRAMADA - MEIO AMBIENTE - VENTO
17881119_ 16818331	TAQUARITINGA DO NORTE	04/11/2022 10:35	04/11/2022 15:00	SANTA CRUZ DO CAPIBARIBE	INTERNO - NAO PROGRAMADA - MEIO AMBIENTE - QUEIMA OU INCENDIO
17887180_ 16822552	SURUBIM	06/11/2022 18:38	06/11/2022 23:16	SURUBIM	INTERNO - NAO PROGRAMADA - MEIO AMBIENTE - VENTO
17886331_ 16822045	SURUBIM	06/11/2022 10:47	06/11/2022 16:04	SURUBIM	INTERNO - NAO PROGRAMADA - MEIO AMBIENTE - VENTO
17879594_ 16816156	AFOGADOS DA INGAZEIRA	03/11/2022 15:49	03/11/2022 17:03	TABIRA	INTERNO - NAO PROGRAMADA - MEIO AMBIENTE - ARVORE OU VEGETACAO
17883647_ 16820231	SAO JOSE DO EGITO	05/11/2022 09:16	05/11/2022 18:27	TABIRA	INTERNO - NAO PROGRAMADA - MEIO AMBIENTE - VENTO
17882766_ 16892811	IPUBI	04/11/2022 20:17	05/11/2022 10:22	TRINDADE	INTERNO - NAO PROGRAMADA - MEIO AMBIENTE - ARVORE OU VEGETACAO
17879948_ 16817248	IPUBI	03/11/2022 19:22	04/11/2022 10:50	TRINDADE	INTERNO - NAO PROGRAMADA - MEIO AMBIENTE - DESCARGA ATMOSFERICA
17882148_ 16820895	OURICURI	04/11/2022 16:54	04/11/2022 23:42	TRINDADE	INTERNO - NAO PROGRAMADA - MEIO AMBIENTE - VENTO
17887662_ 16826339	OURICURI	07/11/2022 06:59	07/11/2022 09:25	TRINDADE	INTERNO - NAO PROGRAMADA - MEIO AMBIENTE - VENTO
17887004_ 16822757	TRINDADE	06/11/2022 17:11	06/11/2022 23:44	TRINDADE	INTERNO - NAO PROGRAMADA - MEIO AMBIENTE - DESCARGA ATMOSFERICA
17880938_ 16818691	TRINDADE	04/11/2022 09:38	04/11/2022 15:30	TRINDADE	INTERNO - NAO PROGRAMADA - MEIO AMBIENTE - DESCARGA ATMOSFERICA
17884122_ 16820974	BODOCO	05/11/2022 13:09	05/11/2022 17:28	TRINDADE	INTERNO - NAO PROGRAMADA - MEIO AMBIENTE - ARVORE OU VEGETACAO
17884350_ 16819810	VERTENTES	05/11/2022 14:54	05/11/2022 15:47	VERTENTES	INTERNO - NAO PROGRAMADA - MEIO AMBIENTE - DESCARGA ATMOSFERICA
17881639_ 16818350	TAQUARITINGA DO NORTE	04/11/2022 13:33	04/11/2022 16:18	TORITAMA	INTERNO - NAO PROGRAMADA - MEIO AMBIENTE - DESCARGA ATMOSFERICA
17882745_ 16819902	TORITAMA	04/11/2022 20:09	05/11/2022 09:45	TORITAMA	INTERNO - NAO PROGRAMADA - MEIO AMBIENTE - QUEIMA OU INCENDIO
17886985_ 16822679	CARUARU	06/11/2022 17:00	06/11/2022 23:38	TORITAMA	INTERNO - NAO PROGRAMADA - MEIO AMBIENTE - DESCARGA ATMOSFERICA

17878999_ 16827981	TACARATU	03/11/2022 09:59	03/11/2022 11:00	ITAPARICA	INTERNO - NAO PROGRAMADA - MEIO AMBIENTE - ANIMAIS
17887116_ 16822354	GRAVATA	06/11/2022 18:03	06/11/2022 18:56	VITORIA DE SANTO ANTAO	INTERNO - NAO PROGRAMADA - MEIO AMBIENTE - DESCARGA ATMOSFERICA
17887162_ 16822736	SANTA MARIA DO CAMBUCA	06/11/2022 18:28	07/11/2022 01:15	SURUBIM	INTERNO - NAO PROGRAMADA - MEIO AMBIENTE - VENTO
17887570_ 16823347	SANTA MARIA DO CAMBUCA	07/11/2022 05:14	07/11/2022 10:13	SURUBIM	INTERNO - NAO PROGRAMADA - MEIO AMBIENTE - VENTO
17887636_ 16823507	INGAZEIRA	07/11/2022 06:33	07/11/2022 14:00	AFOGADOS DA INGAZEIRA	INTERNO - NAO PROGRAMADA - MEIO AMBIENTE - ARVORE OU VEGETACAO
17884104_ 16850809	AFOGADOS DA INGAZEIRA	05/11/2022 12:53	05/11/2022 14:35	AFOGADOS DA INGAZEIRA	INTERNO - NAO PROGRAMADA - MEIO AMBIENTE - ANIMAIS
17878804_ 16815936	AFRANIO	03/11/2022 08:29	03/11/2022 15:30	AFRANIO	INTERNO - NAO PROGRAMADA - MEIO AMBIENTE - DESCARGA ATMOSFERICA
17885715_ 16821641	AFRANIO	06/11/2022 07:01	06/11/2022 10:40	AFRANIO	INTERNO - NAO PROGRAMADA - MEIO AMBIENTE - DESCARGA ATMOSFERICA
17880899_ 16817732	PALMEIRINA	04/11/2022 14:55	04/11/2022 15:30	ANGELIM	INTERNO - NAO PROGRAMADA - MEIO AMBIENTE - ARVORE OU VEGETACAO
17885383_ 16884966	AGRESTINA	06/11/2022 02:33	06/11/2022 05:04	AGRESTINA	INTERNO - NAO PROGRAMADA - MEIO AMBIENTE - VENTO
17885485_ 16821055	ARARIPINA	06/11/2022 05:34	06/11/2022 08:04	ARARIPINA	INTERNO - NAO PROGRAMADA - MEIO AMBIENTE - DESCARGA ATMOSFERICA
17878683_ 16819317	ARARIPINA	03/11/2022 07:23	08/11/2022 16:45	ARARIPINA	INTERNO - NAO PROGRAMADA - MEIO AMBIENTE - DESCARGA ATMOSFERICA
17880175_ 16816444	ARARIPINA	03/11/2022 22:11	04/11/2022 05:30	ARARIPINA	INTERNO - NAO PROGRAMADA - MEIO AMBIENTE - VENTO
17884683_ 16820528	BODOCO	05/11/2022 17:16	05/11/2022 22:15	EXU	INTERNO - NAO PROGRAMADA - MEIO AMBIENTE - VENTO
17887194_ 16822852	BODOCO	06/11/2022 18:46	07/11/2022 03:04	OURICURI	INTERNO - NAO PROGRAMADA - MEIO AMBIENTE - VENTO
17887817_ 16826336	BODOCO	07/11/2022 08:11	07/11/2022 10:25	OURICURI	INTERNO - NAO PROGRAMADA - MEIO AMBIENTE - VENTO
17885055_ 16828497	BOM JARDIM	05/11/2022 20:16	08/11/2022 11:33	BOM JARDIM	INTERNO - NAO PROGRAMADA - MEIO AMBIENTE - ARVORE OU VEGETACAO
17884166_ 16824176	BELEM DE SAO FRANCISCO	05/11/2022 13:22	07/11/2022 11:25	CABROBO	INTERNO - NAO PROGRAMADA - MEIO AMBIENTE - ARVORE OU VEGETACAO
17887859_ 16823478	BELEM DE SAO FRANCISCO	07/11/2022 08:28	07/11/2022 09:45	CABROBO	INTERNO - NAO PROGRAMADA - MEIO AMBIENTE - DESCARGA ATMOSFERICA
17884726_ 16822431	TACAIMBO	05/11/2022 17:26	06/11/2022 10:25	BELO JARDIM	INTERNO - NAO PROGRAMADA - MEIO AMBIENTE - DESCARGA ATMOSFERICA
17884816_ 16820688	OROCO	05/11/2022 17:56	06/11/2022 00:13	PARNAMIRIM	INTERNO - NAO PROGRAMADA - MEIO AMBIENTE - VENTO
17883165_ 16820105	CABROBO	05/11/2022 06:22	05/11/2022 17:30	PARNAMIRIM	INTERNO - NAO PROGRAMADA - MEIO AMBIENTE - VENTO

17880292_ 16816741	OROCO	04/11/2022 06:55	04/11/2022 07:02	PARNAMIRIM	INTERNO - NAO PROGRAMADA - MEIO AMBIENTE - DESCARGA ATMOSFERICA
17880292_ 16816640	SANTA MARIA DA BOA VISTA	04/11/2022 02:25	04/11/2022 09:15	PARNAMIRIM	INTERNO - NAO PROGRAMADA - MEIO AMBIENTE - DESCARGA ATMOSFERICA
17883067_ 16824983	OROCO	07/11/2022 20:20	07/11/2022 20:27	PARNAMIRIM	INTERNO - NAO PROGRAMADA - MEIO AMBIENTE - ARVORE OU VEGETACAO
17883067_ 16818938	OROCO	05/11/2022 05:06	05/11/2022 17:18	PARNAMIRIM	INTERNO - NAO PROGRAMADA - MEIO AMBIENTE - ARVORE OU VEGETACAO
17883067_ 16818938	PARNAMIRIM	05/11/2022 05:06	05/11/2022 14:13	PARNAMIRIM	INTERNO - NAO PROGRAMADA - MEIO AMBIENTE - ARVORE OU VEGETACAO
17882613_ 16818382	PARNAMIRIM	04/11/2022 19:05	05/11/2022 01:40	PARNAMIRIM	INTERNO - NAO PROGRAMADA - MEIO AMBIENTE - VENTO
17885246_ 16820475	OROCO	05/11/2022 22:19	05/11/2022 23:11	PARNAMIRIM	INTERNO - NAO PROGRAMADA - MEIO AMBIENTE - VENTO
17882484_ 16819575	BREJAO	04/11/2022 18:15	04/11/2022 22:59	BREJAO	INTERNO - NAO PROGRAMADA - MEIO AMBIENTE - VENTO
17880419_ 16817136	GARANHUNS	04/11/2022 06:32	04/11/2022 11:56	BREJAO	INTERNO - NAO PROGRAMADA - MEIO AMBIENTE - VENTO
17886424_ 16829143	TUPANATINGA	06/11/2022 11:21	07/11/2022 10:15	BUIQUE	INTERNO - NAO PROGRAMADA - MEIO AMBIENTE - ARVORE OU VEGETACAO
17880513_ 16818531	BUIQUE	04/11/2022 07:24	04/11/2022 16:40	BUIQUE	INTERNO - NAO PROGRAMADA - MEIO AMBIENTE - DESCARGA ATMOSFERICA
17880388_ 16817047	BUIQUE	04/11/2022 06:09	04/11/2022 10:00	BUIQUE	INTERNO - NAO PROGRAMADA - MEIO AMBIENTE - DESCARGA ATMOSFERICA
17889660_ 16826218	BUIQUE	08/11/2022 06:51	08/11/2022 11:25	BUIQUE	INTERNO - NAO PROGRAMADA - MEIO AMBIENTE - DESCARGA ATMOSFERICA
17886271_ 16822253	GRAVATA	06/11/2022 10:18	06/11/2022 17:42	CAMOCIM DE SAO FELIX	INTERNO - NAO PROGRAMADA - MEIO AMBIENTE - ANIMAIS
17882538_ 16824367	CARUARU	04/11/2022 18:31	04/11/2022 22:19	CARUARU	INTERNO - NAO PROGRAMADA - MEIO AMBIENTE - ARVORE OU VEGETACAO
17886699_ 16822155	CAETES	06/11/2022 14:08	06/11/2022 15:57	CAETES	INTERNO - NAO PROGRAMADA - MEIO AMBIENTE - DESCARGA ATMOSFERICA
17885194_ 16820448	CAPOEIRAS	05/11/2022 21:39	05/11/2022 23:44	GARANHUNS	INTERNO - NAO PROGRAMADA - MEIO AMBIENTE - ANIMAIS
17883922_ 16819320	CAPOEIRAS	05/11/2022 11:18	05/11/2022 13:50	CAETES	INTERNO - NAO PROGRAMADA - MEIO AMBIENTE - ARVORE OU VEGETACAO
17884522_ 16819929	CAPOEIRAS	05/11/2022 16:14	05/11/2022 19:57	CAETES	INTERNO - NAO PROGRAMADA - MEIO AMBIENTE - VENTO
17884522_ 16819929	CAPOEIRAS	05/11/2022 16:14	05/11/2022 19:30	CAETES	INTERNO - NAO PROGRAMADA - MEIO AMBIENTE - VENTO
17881658_ 16875878	BELEM DE SAO FRANCISCO	04/11/2022 13:43	04/11/2022 16:40	CABROBO	INTERNO - NAO PROGRAMADA - MEIO AMBIENTE - VENTO

17881823_ 16826391	BELEM DE SAO FRANCISCO	08/11/2022 13:40	08/11/2022 15:12	CABROBO	INTERNO - NAO PROGRAMADA - MEIO AMBIENTE - ARVORE OU VEGETACAO
17883723_ 16892821	SAO JOSE DO BELMONTE	05/11/2022 09:49	05/11/2022 14:02	BOM NOME	INTERNO - NAO PROGRAMADA - MEIO AMBIENTE - DESCARGA ATMOSFERICA
17880142_ 16816536	PETROLINA	03/11/2022 21:08	03/11/2022 23:05	PETROLINA II	INTERNO - NAO PROGRAMADA - MEIO AMBIENTE - VENTO
17881072_ 16817665	MIRANDIBA	04/11/2022 10:19	04/11/2022 13:45	SAO JOSE DO BELMONTE	INTERNO - NAO PROGRAMADA - MEIO AMBIENTE - VENTO
17881622_ 16821463	BUIQUE	06/11/2022 11:58	06/11/2022 14:00	BUIQUE	INTERNO - NAO PROGRAMADA - MEIO AMBIENTE - DESCARGA ATMOSFERICA
17882006_ 16818348	PETROLINA	04/11/2022 18:54	04/11/2022 21:35	BARRA DE BEBEDOURO	INTERNO - NAO PROGRAMADA - MEIO AMBIENTE - INUNDACAO
17884032_ 16836660	FREI MIGUELINHO	05/11/2022 12:30	05/11/2022 14:52	VERTENTES	INTERNO - NAO PROGRAMADA - MEIO AMBIENTE - VENTO
17883208_ 16823887	SAO JOAQUIM DO MONTE	05/11/2022 06:45	07/11/2022 13:00	AGRESTINA	INTERNO - NAO PROGRAMADA - MEIO AMBIENTE - DESCARGA ATMOSFERICA
17883266_ 16820210	PETROLINA	05/11/2022 07:12	05/11/2022 11:32	AFRANIO	INTERNO - NAO PROGRAMADA - MEIO AMBIENTE - DESCARGA ATMOSFERICA
17885038_ 16822365	PEDRA	05/11/2022 19:57	06/11/2022 09:38	BUIQUE	INTERNO - NAO PROGRAMADA - MEIO AMBIENTE - VENTO
17884882_ 16820218	FREI MIGUELINHO	05/11/2022 18:20	05/11/2022 20:32	VERTENTES	INTERNO - NAO PROGRAMADA - MEIO AMBIENTE - DESCARGA ATMOSFERICA
17884882_ 16820218	FREI MIGUELINHO	05/11/2022 18:20	05/11/2022 20:25	VERTENTES	INTERNO - NAO PROGRAMADA - MEIO AMBIENTE - DESCARGA ATMOSFERICA
17878575_ 16815799	PETROLINA	03/11/2022 05:35	05/11/2022 13:30	AFRANIO	INTERNO - NAO PROGRAMADA - MEIO AMBIENTE - DESCARGA ATMOSFERICA
17879810_ 16817076	OURICURI	03/11/2022 17:30	04/11/2022 13:50	OURICURI	INTERNO - NAO PROGRAMADA - MEIO AMBIENTE - ARVORE OU VEGETACAO
17880002_ 16816607	CAETES	03/11/2022 19:06	03/11/2022 23:43	CAETES	INTERNO - NAO PROGRAMADA - MEIO AMBIENTE - DESCARGA ATMOSFERICA
17888037_ 16827500	TRIUNFO	07/11/2022 09:26	07/11/2022 12:20	FLORES	INTERNO - NAO PROGRAMADA - MEIO AMBIENTE - VENTO
17884804_ 16820583	BOM JARDIM	05/11/2022 17:52	06/11/2022 00:20	BOM JARDIM	INTERNO - NAO PROGRAMADA - MEIO AMBIENTE - ANIMAIS
17885241_ 16820876	CAPOEIRAS	05/11/2022 22:17	06/11/2022 07:38	CAETES	INTERNO - NAO PROGRAMADA - MEIO AMBIENTE - VENTO
17885765_ 16823366	BOM JARDIM	06/11/2022 07:30	07/11/2022 10:36	BOM JARDIM	INTERNO - NAO PROGRAMADA - MEIO AMBIENTE - DESCARGA ATMOSFERICA
17887265_ 16823049	PEDRA	06/11/2022 19:33	07/11/2022 09:33	BUIQUE	INTERNO - NAO PROGRAMADA - MEIO AMBIENTE - ANIMAIS
17879974_ 16835691	CARNAIBA	03/11/2022 18:50	03/11/2022 22:00	CARNAIBA	INTERNO - NAO PROGRAMADA - MEIO AMBIENTE - ANIMAIS

17882314_ 16818471	CARUARU	04/11/2022 17:36	04/11/2022 20:15	CAMPUS	INTERNO - NAO PROGRAMADA - MEIO AMBIENTE - ARVORE OU VEGETACAO
17883520_ 16819356	CARUARU	05/11/2022 08:35	05/11/2022 11:41	CAMPUS	INTERNO - NAO PROGRAMADA - MEIO AMBIENTE - DESCARGA ATMOSFERICA
17887349_ 16825126	PALMARES	06/11/2022 20:47	07/11/2022 07:00	PALMARES	INTERNO - NAO PROGRAMADA - MEIO AMBIENTE - ARVORE OU VEGETACAO
17887349_ 16825126	PALMARES	06/11/2022 20:47	07/11/2022 04:50	PALMARES	INTERNO - NAO PROGRAMADA - MEIO AMBIENTE - ARVORE OU VEGETACAO
17882639_ 16820023	CAMOCIM DE SAO FELIX	04/11/2022 19:12	05/11/2022 16:10	CAMOCIM DE SAO FELIX	INTERNO - NAO PROGRAMADA - MEIO AMBIENTE - VENTO
17884117_ 16823958	CUSTODIA	05/11/2022 13:01	05/11/2022 15:25	CUSTODIA	INTERNO - NAO PROGRAMADA - MEIO AMBIENTE - ARVORE OU VEGETACAO
17887950_ 16824435	JAQUEIRA	07/11/2022 08:51	07/11/2022 17:50	CATENDE	INTERNO - NAO PROGRAMADA - MEIO AMBIENTE - VENTO
17887950_ 16824435	LAGOA DOS GATOS	07/11/2022 08:51	07/11/2022 21:54	CATENDE	INTERNO - NAO PROGRAMADA - MEIO AMBIENTE - VENTO
17881146_ 16818013	CATENDE	04/11/2022 10:45	04/11/2022 15:20	CATENDE	INTERNO - NAO PROGRAMADA - MEIO AMBIENTE - DESCARGA ATMOSFERICA
17887614_ 16824684	CANHOTINHO	07/11/2022 06:19	07/11/2022 15:22	ANGELIM	INTERNO - NAO PROGRAMADA - MEIO AMBIENTE - INUNDACAO
17887614_ 16824679	CANHOTINHO	07/11/2022 06:19	07/11/2022 15:22	ANGELIM	INTERNO - NAO PROGRAMADA - MEIO AMBIENTE - INUNDACAO
17886879_ 16823413	LAGOA DOS GATOS	06/11/2022 16:08	07/11/2022 12:39	CUPIRA	INTERNO - NAO PROGRAMADA - MEIO AMBIENTE - QUEIMA OU INCENDIO
17882363_ 16892802	LAGOA DOS GATOS	04/11/2022 17:47	04/11/2022 22:15	CUPIRA	INTERNO - NAO PROGRAMADA - MEIO AMBIENTE - VENTO
17881708_ 16819107	LAGOA DOS GATOS	04/11/2022 13:58	05/11/2022 08:30	CUPIRA	INTERNO - NAO PROGRAMADA - MEIO AMBIENTE - ARVORE OU VEGETACAO
17880086_ 16816785	PETROLINA	03/11/2022 20:15	03/11/2022 21:50	DOM AVELAR	INTERNO - NAO PROGRAMADA - MEIO AMBIENTE - QUEIMA OU INCENDIO
17886209_ 16821523	PETROLINA	06/11/2022 12:08	06/11/2022 12:29	BARRA DE BEBEDOURO	INTERNO - NAO PROGRAMADA - MEIO AMBIENTE - ANIMAIS
17886209_ 16822007	PETROLINA	06/11/2022 15:56	06/11/2022 16:39	MASSANGANO II	INTERNO - NAO PROGRAMADA - MEIO AMBIENTE - ANIMAIS
17880259_ 16816573	PETROLINA	04/11/2022 00:18	04/11/2022 02:08	DOM AVELAR	INTERNO - NAO PROGRAMADA - MEIO AMBIENTE - VENTO
17880259_ 16816658	PETROLINA	04/11/2022 03:19	04/11/2022 03:27	MASSANGANO II	INTERNO - NAO PROGRAMADA - MEIO AMBIENTE - VENTO
17888166_ 16825825	EXU	07/11/2022 10:10	07/11/2022 16:19	EXU	INTERNO - NAO PROGRAMADA - MEIO AMBIENTE - VENTO
17880850_ 16818007	MOREILANDIA	04/11/2022 09:14	06/11/2022 16:14	EXU	INTERNO - NAO PROGRAMADA - MEIO AMBIENTE - ARVORE OU VEGETACAO

17878602_ 16815962	BODOCO	03/11/2022 06:12	03/11/2022 10:35	EXU	INTERNO - NAO PROGRAMADA - MEIO AMBIENTE - VENTO
17883311_ 16819481	MOREILANDIA	05/11/2022 07:26	05/11/2022 12:11	EXU	INTERNO - NAO PROGRAMADA - MEIO AMBIENTE - DESCARGA ATMOSFERICA
17887904_ 16825130	MOREILANDIA	07/11/2022 08:38	10/11/2022 17:49	EXU	INTERNO - NAO PROGRAMADA - MEIO AMBIENTE - ARVORE OU VEGETACAO
17885803_ 16825093	EXU	06/11/2022 07:38	07/11/2022 21:55	EXU	INTERNO - NAO PROGRAMADA - MEIO AMBIENTE - VENTO
17881654_ 16818197	MOREILANDIA	04/11/2022 13:41	04/11/2022 16:19	EXU	INTERNO - NAO PROGRAMADA - MEIO AMBIENTE - DESCARGA ATMOSFERICA
17880456_ 16818273	EXU	04/11/2022 07:00	04/11/2022 13:40	EXU	INTERNO - NAO PROGRAMADA - MEIO AMBIENTE - DESCARGA ATMOSFERICA
17883394_ 16836370	ITACURUBA	05/11/2022 07:54	05/11/2022 11:00	FLORESTA	INTERNO - NAO PROGRAMADA - MEIO AMBIENTE - ANIMAIS
17880547_ 16816855	FLORESTA	04/11/2022 08:58	04/11/2022 13:15	FLORESTA	INTERNO - NAO PROGRAMADA - MEIO AMBIENTE - VENTO
17882632_ 16836294	CARNAUBEIRA DA PENHA	04/11/2022 19:09	06/11/2022 08:45	FLORESTA	INTERNO - NAO PROGRAMADA - MEIO AMBIENTE - VENTO
17878630_ 16828735	FLORESTA	03/11/2022 06:42	03/11/2022 08:56	FLORESTA	INTERNO - NAO PROGRAMADA - MEIO AMBIENTE - VENTO
17880333_ 16816694	IBIMIRIM	04/11/2022 05:25	04/11/2022 08:28	AGUAS BELAS	INTERNO - NAO PROGRAMADA - MEIO AMBIENTE - ANIMAIS
17880333_ 16816694	TUPANATINGA	04/11/2022 05:25	04/11/2022 08:28	AGUAS BELAS	INTERNO - NAO PROGRAMADA - MEIO AMBIENTE - ANIMAIS
17883257_ 16819833	ITAIBA	05/11/2022 07:08	05/11/2022 09:43	AGUAS BELAS	INTERNO - NAO PROGRAMADA - MEIO AMBIENTE - DESCARGA ATMOSFERICA
17881315_ 16829697	MANARI	04/11/2022 11:36	04/11/2022 15:34	INAJA	INTERNO - NAO PROGRAMADA - MEIO AMBIENTE - DESCARGA ATMOSFERICA
17881114_ 16817885	TUPANATINGA	04/11/2022 10:33	04/11/2022 15:10	BUIQUE	INTERNO - NAO PROGRAMADA - MEIO AMBIENTE - ARVORE OU VEGETACAO
17881877_ 16819364	INAJA	04/11/2022 14:58	05/11/2022 11:14	INAJA	INTERNO - NAO PROGRAMADA - MEIO AMBIENTE - ARVORE OU VEGETACAO
17880288_ 16816726	INAJA	04/11/2022 05:46	04/11/2022 08:00	INAJA	INTERNO - NAO PROGRAMADA - MEIO AMBIENTE - ARVORE OU VEGETACAO
17880288_ 16816634	INAJA	04/11/2022 02:22	04/11/2022 08:11	INAJA	INTERNO - NAO PROGRAMADA - MEIO AMBIENTE - ARVORE OU VEGETACAO
17885654_ 16874500	JUPI	06/11/2022 06:33	06/11/2022 09:42	LAJEDO	INTERNO - NAO PROGRAMADA - MEIO AMBIENTE - DESCARGA ATMOSFERICA
17886712_ 16822804	JUPI	06/11/2022 14:21	07/11/2022 08:15	LAJEDO	INTERNO - NAO PROGRAMADA - MEIO AMBIENTE - DESCARGA ATMOSFERICA
17885966_ 16822181	IBIRAJUBA	06/11/2022 08:24	06/11/2022 17:41	LAJEDO	INTERNO - NAO PROGRAMADA - MEIO AMBIENTE - DESCARGA ATMOSFERICA

17886571_ 16823173	PETROLINA	06/11/2022 13:01	07/11/2022 10:42	MASSANGANO II	INTERNO - NAO PROGRAMADA - MEIO AMBIENTE - QUEIMA OU INCENDIO
17878741_ 16820173	PETROLINA	03/11/2022 07:57	03/11/2022 13:35	MASSANGANO II	INTERNO - NAO PROGRAMADA - MEIO AMBIENTE - ARVORE OU VEGETACAO
17880305_ 16816674	PETROLINA	04/11/2022 04:03	04/11/2022 06:22	BARRA DE BEBEDOURO	INTERNO - NAO PROGRAMADA - MEIO AMBIENTE - VENTO
17887798_ 16823419	PETROLINA	07/11/2022 08:03	07/11/2022 11:00	MASSANGANO I	INTERNO - NAO PROGRAMADA - MEIO AMBIENTE - DESCARGA ATMOSFERICA
17881965_ 16818948	AGUA PRETA	04/11/2022 15:25	05/11/2022 04:30	PALMARES	INTERNO - NAO PROGRAMADA - MEIO AMBIENTE - VENTO
17887604_ 16825067	JOAQUIM NABUCO	07/11/2022 06:06	09/11/2022 17:40	PALMARES	INTERNO - NAO PROGRAMADA - MEIO AMBIENTE - ARVORE OU VEGETACAO
17883420_ 16819221	PARNAMIRIM	05/11/2022 08:04	05/11/2022 08:15	PARNAMIRIM	INTERNO - NAO PROGRAMADA - MEIO AMBIENTE - VENTO
17883986_ 16819747	PARNAMIRIM	05/11/2022 12:01	05/11/2022 13:35	PARNAMIRIM	INTERNO - NAO PROGRAMADA - MEIO AMBIENTE - DESCARGA ATMOSFERICA
17880053_ 16817799	PESQUEIRA	03/11/2022 19:39	04/11/2022 14:40	PESQUEIRA	INTERNO - NAO PROGRAMADA - MEIO AMBIENTE - ANIMAIS
17880393_ 16818834	SERTANIA	04/11/2022 06:14	04/11/2022 16:45	PESQUEIRA	INTERNO - NAO PROGRAMADA - MEIO AMBIENTE - DESCARGA ATMOSFERICA
17882443_ 16823923	POCAO	04/11/2022 18:00	05/11/2022 12:10	PESQUEIRA	INTERNO - NAO PROGRAMADA - MEIO AMBIENTE - DESCARGA ATMOSFERICA
17878527_ 16814909	LAGOA GRANDE	03/11/2022 02:22	03/11/2022 02:32	BARRA DE BEBEDOURO	INTERNO - NAO PROGRAMADA - MEIO AMBIENTE - DESCARGA ATMOSFERICA
17880745_ 16817918	PETROLINA	04/11/2022 08:52	04/11/2022 09:17	PETROLINA I	INTERNO - NAO PROGRAMADA - MEIO AMBIENTE - ARVORE OU VEGETACAO
17880745_ 16817918	PETROLINA	04/11/2022 08:52	04/11/2022 14:15	PETROLINA I	INTERNO - NAO PROGRAMADA - MEIO AMBIENTE - ARVORE OU VEGETACAO
17881143_ 16817980	PETROLINA	04/11/2022 10:43	04/11/2022 17:41	PETROLINA I	INTERNO - NAO PROGRAMADA - MEIO AMBIENTE - ARVORE OU VEGETACAO
17886617_ 16821657	JAQUEIRA	06/11/2022 13:32	07/11/2022 13:02	CATENDE	INTERNO - NAO PROGRAMADA - MEIO AMBIENTE - ARVORE OU VEGETACAO
17886617_ 16821657	MARAIAL	06/11/2022 13:32	07/11/2022 13:02	CATENDE	INTERNO - NAO PROGRAMADA - MEIO AMBIENTE - ARVORE OU VEGETACAO
17886617_ 16821657	LAGOA DOS GATOS	06/11/2022 13:32	06/11/2022 15:13	QUIPAPA	INTERNO - NAO PROGRAMADA - MEIO AMBIENTE - ARVORE OU VEGETACAO
17886617_ 16821657	SAO BENEDITO DO SUL	06/11/2022 13:32	07/11/2022 15:45	QUIPAPA	INTERNO - NAO PROGRAMADA - MEIO AMBIENTE - ARVORE OU VEGETACAO

17886617_ 16821657	SAO BENEDITO DO SUL	06/11/2022 13:32	06/11/2022 15:13	CATENDE	INTERNO - NAO PROGRAMADA - MEIO AMBIENTE - ARVORE OU VEGETACAO
17886617_ 16821657	JAQUEIRA	06/11/2022 13:32	07/11/2022 15:20	CATENDE	INTERNO - NAO PROGRAMADA - MEIO AMBIENTE - ARVORE OU VEGETACAO
17881919_ 16818467	SAO BENTO DO UNA	04/11/2022 15:14	04/11/2022 20:05	SAO BENTO DO UNA	INTERNO - NAO PROGRAMADA - MEIO AMBIENTE - VENTO
17883495_ 16821139	SAO CAETANO	05/11/2022 08:24	06/11/2022 02:25	BELO JARDIM	INTERNO - NAO PROGRAMADA - MEIO AMBIENTE - VENTO
17885953_ 16821577	SANTA CRUZ	06/11/2022 08:20	06/11/2022 11:32	SANTA CRUZ	INTERNO - NAO PROGRAMADA - MEIO AMBIENTE - DESCARGA ATMOSFERICA
17879893_ 16818675	SANTA FILOMENA	03/11/2022 18:12	04/11/2022 09:27	SANTA CRUZ	INTERNO - NAO PROGRAMADA - MEIO AMBIENTE - DESCARGA ATMOSFERICA
17886551_ 16821883	SANTA CRUZ	06/11/2022 12:43	06/11/2022 14:20	SANTA CRUZ	INTERNO - NAO PROGRAMADA - MEIO AMBIENTE - DESCARGA ATMOSFERICA
17879889_ 16816762	SANTA CRUZ	03/11/2022 18:09	03/11/2022 22:00	SANTA CRUZ	INTERNO - NAO PROGRAMADA - MEIO AMBIENTE - VENTO
17879883_ 16816745	SANTA FILOMENA	03/11/2022 18:06	03/11/2022 23:20	SANTA CRUZ	INTERNO - NAO PROGRAMADA - MEIO AMBIENTE - VENTO
17879970_ 16823024	SANTA CRUZ	04/11/2022 22:15	05/11/2022 01:00	SANTA CRUZ	INTERNO - NAO PROGRAMADA - MEIO AMBIENTE - VENTO
17881142_ 16818856	SANTA FILOMENA	04/11/2022 10:42	04/11/2022 22:14	SANTA CRUZ	INTERNO - NAO PROGRAMADA - MEIO AMBIENTE - VENTO
17880246_ 16816544	SANTA FILOMENA	03/11/2022 23:48	03/11/2022 23:56	SANTA CRUZ	INTERNO - NAO PROGRAMADA - MEIO AMBIENTE - DESCARGA ATMOSFERICA
17880246_ 16816544	SANTA FILOMENA	03/11/2022 23:48	03/11/2022 23:56	AFRANIO	INTERNO - NAO PROGRAMADA - MEIO AMBIENTE - DESCARGA ATMOSFERICA
17880246_ 16816544	SANTA CRUZ	03/11/2022 23:48	04/11/2022 00:26	SANTA CRUZ	INTERNO - NAO PROGRAMADA - MEIO AMBIENTE - DESCARGA ATMOSFERICA
17880246_ 16816724	SANTA CRUZ	04/11/2022 00:43	04/11/2022 05:03	SANTA CRUZ	INTERNO - NAO PROGRAMADA - MEIO AMBIENTE - DESCARGA ATMOSFERICA
17887901_ 16824778	SANTA CRUZ	07/11/2022 08:37	07/11/2022 14:34	SANTA CRUZ	INTERNO - NAO PROGRAMADA - MEIO AMBIENTE - VENTO
17883363_ 16819434	SANTA CRUZ	05/11/2022 07:44	05/11/2022 11:22	SANTA CRUZ	INTERNO - NAO PROGRAMADA - MEIO AMBIENTE - VENTO
17887592_ 16827428	SERRA TALHADA	07/11/2022 05:47	07/11/2022 08:21	FLORESTA	INTERNO - NAO PROGRAMADA - MEIO AMBIENTE - VENTO
17889850_ 16827137	CEDRO	08/11/2022 08:37	08/11/2022 20:40	SERRITA	INTERNO - NAO PROGRAMADA - MEIO AMBIENTE - VENTO
17880645_ 16817420	SERRITA	04/11/2022 08:16	04/11/2022 12:10	SERRITA	INTERNO - NAO PROGRAMADA - MEIO AMBIENTE - VENTO
17888662_ 16824807	SERRITA	07/11/2022 13:52	07/11/2022 17:42	SERRITA	INTERNO - NAO PROGRAMADA - MEIO AMBIENTE - VENTO
17881803_ 16835823	SERRITA	04/11/2022 14:29	05/11/2022 02:21	SERRITA	INTERNO - NAO PROGRAMADA - MEIO AMBIENTE - VENTO

17881573_ 16818151	SERRITA	04/11/2022 13:04	04/11/2022 15:25	SERRITA	INTERNO - NAO PROGRAMADA - MEIO AMBIENTE - DESCARGA ATMOSFERICA
17881573_ 16818153	SERRITA	04/11/2022 13:04	04/11/2022 15:20	SERRITA	INTERNO - NAO PROGRAMADA - MEIO AMBIENTE - DESCARGA ATMOSFERICA
17883722_ 16835843	SAO JOSE DO EGITO	05/11/2022 09:48	05/11/2022 16:30	SAO JOSE DO EGITO	INTERNO - NAO PROGRAMADA - MEIO AMBIENTE - ANIMAIS
17879576_ 16816124	SANTA TEREZINHA	03/11/2022 15:37	03/11/2022 16:58	SAO JOSE DO EGITO	INTERNO - NAO PROGRAMADA - MEIO AMBIENTE - VENTO
17879153_ 16815435	ITAPETIM	03/11/2022 11:08	03/11/2022 12:04	SAO JOSE DO EGITO	INTERNO - NAO PROGRAMADA - MEIO AMBIENTE - ARVORE OU VEGETACAO
17886268_ 16850817	ITAPETIM	06/11/2022 10:16	06/11/2022 12:28	SAO JOSE DO EGITO	INTERNO - NAO PROGRAMADA - MEIO AMBIENTE - VENTO
17884555_ 16820864	BREJINHO	05/11/2022 16:25	05/11/2022 23:45	SAO JOSE DO EGITO	INTERNO - NAO PROGRAMADA - MEIO AMBIENTE - ANIMAIS
17884391_ 16820168	ITAPETIM	05/11/2022 15:13	05/11/2022 17:43	SAO JOSE DO EGITO	INTERNO - NAO PROGRAMADA - MEIO AMBIENTE - QUEIMA OU INCENDIO
17882193_ 16835839	ITAPETIM	04/11/2022 16:45	04/11/2022 17:55	SAO JOSE DO EGITO	INTERNO - NAO PROGRAMADA - MEIO AMBIENTE - VENTO
17878557_ 16828750	TUPARETAMA	03/11/2022 05:04	03/11/2022 07:59	SAO JOSE DO EGITO	INTERNO - NAO PROGRAMADA - MEIO AMBIENTE - VENTO
17878888_ 16828475	INGAZEIRA	03/11/2022 09:09	03/11/2022 10:19	SAO JOSE DO EGITO	INTERNO - NAO PROGRAMADA - MEIO AMBIENTE - ANIMAIS
17888677_ 16824209	SANTA MARIA DA BOA VISTA	07/11/2022 13:59	07/11/2022 15:05	SANTA MARIA DA BOA VISTA	INTERNO - NAO PROGRAMADA - MEIO AMBIENTE - DESCARGA ATMOSFERICA
17880277_ 16816608	SANTA MARIA DA BOA VISTA	04/11/2022 01:17	04/11/2022 03:56	SANTA MARIA DA BOA VISTA	INTERNO - NAO PROGRAMADA - MEIO AMBIENTE - VENTO
17886614_ 16832192	SERTANIA	06/11/2022 13:25	06/11/2022 14:42	SERTANIA	INTERNO - NAO PROGRAMADA - MEIO AMBIENTE - ARVORE OU VEGETACAO
17888529_ 16824667	SERTANIA	07/11/2022 14:58	07/11/2022 15:25	ARCOVERDE	INTERNO - NAO PROGRAMADA - MEIO AMBIENTE - ARVORE OU VEGETACAO
17882089_ 16818573	SERRA TALHADA	04/11/2022 16:15	04/11/2022 20:25	SERRA TALHADA	INTERNO - NAO PROGRAMADA - MEIO AMBIENTE - VENTO
17881636_ 16817719	SERRA TALHADA	04/11/2022 13:32	04/11/2022 14:45	SERRA TALHADA	INTERNO - NAO PROGRAMADA - MEIO AMBIENTE - DESCARGA ATMOSFERICA
17880188_ 16816570	SERRA TALHADA	03/11/2022 22:31	04/11/2022 00:05	SERRA TALHADA	INTERNO - NAO PROGRAMADA - MEIO AMBIENTE - VENTO
17883391_ 16819139	SERRA TALHADA	05/11/2022 07:54	05/11/2022 08:36	SERRA TALHADA	INTERNO - NAO PROGRAMADA - MEIO AMBIENTE - VENTO
17882619_ 16818514	SURUBIM	04/11/2022 19:27	04/11/2022 20:55	SURUBIM	INTERNO - NAO PROGRAMADA - MEIO AMBIENTE - ANIMAIS
17883115_ 16819122	SAO JOSE DO EGITO	05/11/2022 06:03	05/11/2022 07:35	TABIRA	INTERNO - NAO PROGRAMADA - MEIO AMBIENTE - DESCARGA ATMOSFERICA
17884787_ 16820660	IPUBI	05/11/2022 17:47	05/11/2022 22:20	TRINDADE	INTERNO - NAO PROGRAMADA - MEIO AMBIENTE - VENTO

17879684_ 16817654	TRINDADE	03/11/2022 16:33	03/11/2022 22:50	TRINDADE	INTERNO - NAO PROGRAMADA - MEIO AMBIENTE - VENTO
17887004_ 16822757	TRINDADE	06/11/2022 17:11	06/11/2022 23:08	TRINDADE	INTERNO - NAO PROGRAMADA - MEIO AMBIENTE - DESCARGA ATMOSFERICA
17882119_ 16819617	BODOCO	04/11/2022 16:21	05/11/2022 13:20	TRINDADE	INTERNO - NAO PROGRAMADA - MEIO AMBIENTE - DESCARGA ATMOSFERICA
17879595_ 16816268	BODOCO	03/11/2022 15:50	03/11/2022 18:55	TRINDADE	INTERNO - NAO PROGRAMADA - MEIO AMBIENTE - VENTO
17886985_ 16822679	CARUARU	06/11/2022 17:00	06/11/2022 23:47	TORITAMA	INTERNO - NAO PROGRAMADA - MEIO AMBIENTE - DESCARGA ATMOSFERICA
17888033_ 16823761	VENTUROSA	07/11/2022 09:22	07/11/2022 12:45	VENTUROSA	INTERNO - NAO PROGRAMADA - MEIO AMBIENTE - ARVORE OU VEGETACAO
17885524_ 16821996	PEDRA	06/11/2022 06:00	06/11/2022 16:04	VENTUROSA	INTERNO - NAO PROGRAMADA - MEIO AMBIENTE - ARVORE OU VEGETACAO
17884061_ 16830459	VERTENTES	05/11/2022 12:36	05/11/2022 16:30	VERTENTES	INTERNO - NAO PROGRAMADA - MEIO AMBIENTE - VENTO
17883167_ 16820800	VERTENTES	05/11/2022 06:23	05/11/2022 15:15	VERTENTES	INTERNO - NAO PROGRAMADA - MEIO AMBIENTE - VENTO
17887843_ 16827496	AFOGADOS DA INGAZEIRA	07/11/2022 08:33	08/11/2022 07:55	AFOGADOS DA INGAZEIRA	INTERNO - NAO PROGRAMADA - MEIO AMBIENTE - VENTO
17883318_ 16836328	IGUARACI	05/11/2022 07:29	05/11/2022 15:23	AFOGADOS DA INGAZEIRA	INTERNO - NAO PROGRAMADA - MEIO AMBIENTE - VENTO
17881185_ 16817630	INGAZEIRA	04/11/2022 10:57	04/11/2022 13:40	AFOGADOS DA INGAZEIRA	INTERNO - NAO PROGRAMADA - MEIO AMBIENTE - DESCARGA ATMOSFERICA
17880479_ 16817439	IGUARACI	04/11/2022 07:13	04/11/2022 10:27	AFOGADOS DA INGAZEIRA	INTERNO - NAO PROGRAMADA - MEIO AMBIENTE - VENTO
17880475_ 16818660	AFRANIO	04/11/2022 07:08	04/11/2022 19:10	AFRANIO	INTERNO - NAO PROGRAMADA - MEIO AMBIENTE - DESCARGA ATMOSFERICA
17880475_ 16818660	AFRANIO	04/11/2022 07:08	04/11/2022 19:13	AFRANIO	INTERNO - NAO PROGRAMADA - MEIO AMBIENTE - DESCARGA ATMOSFERICA
17880110_ 16841789	AFRANIO	03/11/2022 20:25	04/11/2022 12:41	AFRANIO	INTERNO - NAO PROGRAMADA - MEIO AMBIENTE - DESCARGA ATMOSFERICA
17881468_ 16818651	DORMENTES	04/11/2022 12:25	04/11/2022 21:29	AFRANIO	INTERNO - NAO PROGRAMADA - MEIO AMBIENTE - DESCARGA ATMOSFERICA
17879801_ 16822795	DORMENTES	03/11/2022 17:23	03/11/2022 21:33	AFRANIO	INTERNO - NAO PROGRAMADA - MEIO AMBIENTE - VENTO
17885715_ 16821641	DORMENTES	06/11/2022 07:01	06/11/2022 10:40	AFRANIO	INTERNO - NAO PROGRAMADA - MEIO AMBIENTE - DESCARGA ATMOSFERICA
17887028_ 16822210	AGUAS BELAS	06/11/2022 17:29	06/11/2022 18:45	AGUAS BELAS	INTERNO - NAO PROGRAMADA - MEIO AMBIENTE - DESCARGA ATMOSFERICA
17878928_ 16815844	AGUAS BELAS	03/11/2022 09:27	03/11/2022 15:00	AGUAS BELAS	INTERNO - NAO PROGRAMADA - MEIO AMBIENTE - DESCARGA ATMOSFERICA

17880607_ 16816897	AGUAS BELAS	04/11/2022 07:58	04/11/2022 08:52	AGUAS BELAS	INTERNO - NAO PROGRAMADA - MEIO AMBIENTE - DESCARGA ATMOSFERICA
17882291_ 16819896	PALMEIRINA	05/11/2022 04:46	05/11/2022 08:26	ANGELIM	INTERNO - NAO PROGRAMADA - MEIO AMBIENTE - DESCARGA ATMOSFERICA
17880323_ 16817584	SAO JOAO	04/11/2022 08:22	04/11/2022 08:43	ANGELIM	INTERNO - NAO PROGRAMADA - MEIO AMBIENTE - VENTO
17884333_ 16821334	AGRESTINA	05/11/2022 14:42	06/11/2022 10:53	CARUARU	INTERNO - NAO PROGRAMADA - MEIO AMBIENTE - DESCARGA ATMOSFERICA
17888196_ 16824454	ARARIPINA	07/11/2022 10:20	07/11/2022 15:44	ARARIPINA	INTERNO - NAO PROGRAMADA - MEIO AMBIENTE - VENTO
17886950_ 16830928	ARARIPINA	06/11/2022 16:46	07/11/2022 04:02	ARARIPINA	INTERNO - NAO PROGRAMADA - MEIO AMBIENTE - VENTO
17880175_ 16816444	ARARIPINA	03/11/2022 22:11	04/11/2022 04:11	ARARIPINA	INTERNO - NAO PROGRAMADA - MEIO AMBIENTE - VENTO
17880175_ 16816444	ARARIPINA	03/11/2022 22:11	04/11/2022 00:42	ARARIPINA	INTERNO - NAO PROGRAMADA - MEIO AMBIENTE - VENTO
17882509_ 16819909	BOM CONSELHO	04/11/2022 18:32	05/11/2022 10:15	BOM CONSELHO	INTERNO - NAO PROGRAMADA - MEIO AMBIENTE - ARVORE OU VEGETACAO
17883942_ 16819653	BOM CONSELHO	05/11/2022 11:33	05/11/2022 14:40	BOM CONSELHO	INTERNO - NAO PROGRAMADA - MEIO AMBIENTE - DESCARGA ATMOSFERICA
17885057_ 16820931	BODOCO	05/11/2022 22:16	06/11/2022 04:49	EXU	INTERNO - NAO PROGRAMADA - MEIO AMBIENTE - VENTO
17885993_ 16821270	BODOCO	06/11/2022 08:44	06/11/2022 10:10	OURICURI	INTERNO - NAO PROGRAMADA - MEIO AMBIENTE - DESCARGA ATMOSFERICA
17884735_ 16821632	OURICURI	05/11/2022 17:29	06/11/2022 13:25	OURICURI	INTERNO - NAO PROGRAMADA - MEIO AMBIENTE - VENTO
17887817_ 16826336	BODOCO	07/11/2022 08:11	07/11/2022 10:25	TRINDADE	INTERNO - NAO PROGRAMADA - MEIO AMBIENTE - VENTO
17886091_ 16821868	JOAO ALFREDO	06/11/2022 09:06	06/11/2022 14:40	BOM JARDIM	INTERNO - NAO PROGRAMADA - MEIO AMBIENTE - VENTO
17882413_ 16818869	CASINHAS	04/11/2022 18:04	04/11/2022 22:10	BOM JARDIM	INTERNO - NAO PROGRAMADA - MEIO AMBIENTE - ARVORE OU VEGETACAO
17885660_ 16822424	CACHOEIRINHA	06/11/2022 06:38	06/11/2022 12:00	BELO JARDIM	INTERNO - NAO PROGRAMADA - MEIO AMBIENTE - VENTO
17883859_ 16821615	SALGUEIRO	05/11/2022 10:45	06/11/2022 09:45	BOM NOME	INTERNO - NAO PROGRAMADA - MEIO AMBIENTE - VENTO
17884426_ 16822312	BARRA DE GUABIRABA	05/11/2022 15:29	06/11/2022 15:20	CAMOCIM DE SAO FELIX	INTERNO - NAO PROGRAMADA - MEIO AMBIENTE - VENTO
17880292_ 16817923	SANTA MARIA DA BOA VISTA	04/11/2022 16:00	04/11/2022 16:04	PARNAMIRIM	INTERNO - NAO PROGRAMADA - MEIO AMBIENTE - DESCARGA ATMOSFERICA
17883067_ 16818938	OROCO	05/11/2022 05:06	05/11/2022 14:13	PARNAMIRIM	INTERNO - NAO PROGRAMADA - MEIO AMBIENTE - ARVORE OU VEGETACAO
17883067_ 16818938	SANTA MARIA DA BOA VISTA	05/11/2022 05:06	05/11/2022 17:18	PARNAMIRIM	INTERNO - NAO PROGRAMADA - MEIO AMBIENTE - ARVORE OU VEGETACAO

17880251_ 16816563	SANTA MARIA DA BOA VISTA	03/11/2022 23:57	04/11/2022 11:48	PARNAMIRIM	INTERNO - NAO PROGRAMADA - MEIO AMBIENTE - ANIMAIS
17881433_ 16818116	GARANHUNS	04/11/2022 12:18	04/11/2022 17:10	BREJAO	INTERNO - NAO PROGRAMADA - MEIO AMBIENTE - ARVORE OU VEGETACAO
17888041_ 16824414	LAGOA DO OURO	07/11/2022 09:27	07/11/2022 21:25	CORRENTES	INTERNO - NAO PROGRAMADA - MEIO AMBIENTE - VENTO
17880753_ 16818020	BUIQUE	04/11/2022 08:43	04/11/2022 12:32	BUIQUE	INTERNO - NAO PROGRAMADA - MEIO AMBIENTE - ARVORE OU VEGETACAO
17881781_ 16818133	BUIQUE	04/11/2022 14:21	04/11/2022 17:05	BUIQUE	INTERNO - NAO PROGRAMADA - MEIO AMBIENTE - DESCARGA ATMOSFERICA
17883528_ 16819731	BUIQUE	05/11/2022 08:44	06/11/2022 10:20	BUIQUE	INTERNO - NAO PROGRAMADA - MEIO AMBIENTE - ARVORE OU VEGETACAO
17887329_ 16822610	BUIQUE	06/11/2022 20:26	07/11/2022 02:23	BUIQUE	INTERNO - NAO PROGRAMADA - MEIO AMBIENTE - ARVORE OU VEGETACAO
17887329_ 16822458	BUIQUE	06/11/2022 20:26	07/11/2022 05:51	ARCOVERDE	INTERNO - NAO PROGRAMADA - MEIO AMBIENTE - ARVORE OU VEGETACAO
17887329_ 16822458	BUIQUE	06/11/2022 20:26	07/11/2022 06:03	BUIQUE	INTERNO - NAO PROGRAMADA - MEIO AMBIENTE - ARVORE OU VEGETACAO
17884220_ 16820068	BUIQUE	05/11/2022 13:50	05/11/2022 16:21	BUIQUE	INTERNO - NAO PROGRAMADA - MEIO AMBIENTE - DESCARGA ATMOSFERICA
17883724_ 16829100	BUIQUE	05/11/2022 09:49	06/11/2022 03:10	BUIQUE	INTERNO - NAO PROGRAMADA - MEIO AMBIENTE - DESCARGA ATMOSFERICA
17883087_ 16819668	CARUARU	05/11/2022 05:23	05/11/2022 07:12	CARUARU	INTERNO - NAO PROGRAMADA - MEIO AMBIENTE - DESCARGA ATMOSFERICA
17882408_ 16824399	CARUARU	05/11/2022 08:15	05/11/2022 14:50	CARUARU	INTERNO - NAO PROGRAMADA - MEIO AMBIENTE - ARVORE OU VEGETACAO
17883911_ 16819965	PARANATAMA	05/11/2022 11:11	05/11/2022 12:41	CAETES	INTERNO - NAO PROGRAMADA - MEIO AMBIENTE - DESCARGA ATMOSFERICA
17885194_ 16820448	CAPOEIRAS	05/11/2022 21:39	05/11/2022 23:44	CAETES	INTERNO - NAO PROGRAMADA - MEIO AMBIENTE - ANIMAIS
17883922_ 16819320	CAPOEIRAS	05/11/2022 11:18	05/11/2022 13:10	GARANHUNS	INTERNO - NAO PROGRAMADA - MEIO AMBIENTE - ARVORE OU VEGETACAO
17880386_ 16816863	CAPOEIRAS	04/11/2022 06:05	04/11/2022 08:32	CAETES	INTERNO - NAO PROGRAMADA - MEIO AMBIENTE - VENTO
17882578_ 16818344	CAPOEIRAS	04/11/2022 18:49	05/11/2022 14:50	CAETES	INTERNO - NAO PROGRAMADA - MEIO AMBIENTE - DESCARGA ATMOSFERICA
17878856_ 16819073	PARNAMIRIM	03/11/2022 08:55	06/11/2022 14:20	SANTA MARIA DA BOA VISTA	INTERNO - NAO PROGRAMADA - MEIO AMBIENTE - ARVORE OU VEGETACAO

17882551_ 16819136	SAO JOSE DO BELMONTE	04/11/2022 18:36	05/11/2022 09:54	SAO JOSE DO BELMONTE	INTERNO - NAO PROGRAMADA - MEIO AMBIENTE - DESCARGA ATMOSFERICA
17881773_ 16823806	SURUBIM	04/11/2022 14:32	06/11/2022 16:34	SURUBIM	INTERNO - NAO PROGRAMADA - MEIO AMBIENTE - ARVORE OU VEGETACAO
17880278_ 16816753	PETROLINA	04/11/2022 01:15	04/11/2022 10:31	PETROLINA II	INTERNO - NAO PROGRAMADA - MEIO AMBIENTE - ARVORE OU VEGETACAO
17880614_ 16817461	ITAPETIM	04/11/2022 08:02	04/11/2022 10:26	SAO JOSE DO EGITO	INTERNO - NAO PROGRAMADA - MEIO AMBIENTE - VENTO
17881631_ 16824550	BELO JARDIM	04/11/2022 13:29	04/11/2022 18:03	BELO JARDIM	INTERNO - NAO PROGRAMADA - MEIO AMBIENTE - ARVORE OU VEGETACAO
17881872_ 16839437	AGRESTINA	04/11/2022 14:55	04/11/2022 16:51	AGRESTINA	INTERNO - NAO PROGRAMADA - MEIO AMBIENTE - DESCARGA ATMOSFERICA
17882006_ 16818348	PETROLINA	04/11/2022 18:54	04/11/2022 19:18	BARRA DE BEBEDOURO	INTERNO - NAO PROGRAMADA - MEIO AMBIENTE - INUNDACAO
17880305_ 16816674	PETROLINA	04/11/2022 04:03	04/11/2022 06:22	BARRA DE BEBEDOURO	INTERNO - NAO PROGRAMADA - MEIO AMBIENTE - VENTO
17880664_ 16817299	CAPOEIRAS	04/11/2022 08:23	04/11/2022 12:00	CAETES	INTERNO - NAO PROGRAMADA - MEIO AMBIENTE - DESCARGA ATMOSFERICA
17883840_ 16820138	CARUARU	05/11/2022 10:37	05/11/2022 18:20	CARUARU	INTERNO - NAO PROGRAMADA - MEIO AMBIENTE - DESCARGA ATMOSFERICA
17884130_ 16820374	CARUARU	05/11/2022 13:07	05/11/2022 17:45	CARUARU	INTERNO - NAO PROGRAMADA - MEIO AMBIENTE - ARVORE OU VEGETACAO
17883650_ 16822334	SAO BENTO DO UNA	05/11/2022 09:17	06/11/2022 15:15	BELO JARDIM	INTERNO - NAO PROGRAMADA - MEIO AMBIENTE - VENTO
17882905_ 16818897	CANHOTINHO	04/11/2022 22:06	05/11/2022 02:00	QUIPAPA	INTERNO - NAO PROGRAMADA - MEIO AMBIENTE - DESCARGA ATMOSFERICA
17884067_ 16819890	ARARIPINA	05/11/2022 12:37	05/11/2022 15:38	ARARIPINA	INTERNO - NAO PROGRAMADA - MEIO AMBIENTE - DESCARGA ATMOSFERICA
17884882_ 16820218	FREI MIGUELINHO	05/11/2022 18:20	05/11/2022 20:08	VERTENTES	INTERNO - NAO PROGRAMADA - MEIO AMBIENTE - DESCARGA ATMOSFERICA
17884882_ 16820218	CARUARU	05/11/2022 18:20	05/11/2022 20:09	VERTENTES	INTERNO - NAO PROGRAMADA - MEIO AMBIENTE - DESCARGA ATMOSFERICA
17885677_ 16822217	SURUBIM	06/11/2022 06:48	06/11/2022 14:40	SURUBIM	INTERNO - NAO PROGRAMADA - MEIO AMBIENTE - VENTO
17886822_ 16824897	CARNAIBA	06/11/2022 15:29	06/11/2022 18:43	CARNAIBA	INTERNO - NAO PROGRAMADA - MEIO AMBIENTE - ANIMAIS
17887024_ 16822495	SAO BENTO DO UNA	06/11/2022 17:26	06/11/2022 20:15	SAO BENTO DO UNA	INTERNO - NAO PROGRAMADA - MEIO AMBIENTE - ARVORE OU VEGETACAO
17879278_ 16815831	VERDEJANTE	03/11/2022 12:06	03/11/2022 14:35	SALGUEIRO	INTERNO - NAO PROGRAMADA - MEIO AMBIENTE - QUEIMA OU INCENDIO

17879853_ 16817107	CABROBO	03/11/2022 17:49	04/11/2022 10:17	CABROBO	INTERNO - NAO PROGRAMADA - MEIO AMBIENTE - DESCARGA ATMOSFERICA
17886880_ 16824239	OURICURI	06/11/2022 15:59	07/11/2022 07:58	OURICURI	INTERNO - NAO PROGRAMADA - MEIO AMBIENTE - DESCARGA ATMOSFERICA
17884817_ 16826461	SAO JOSE DO BELMONTE	05/11/2022 17:56	05/11/2022 23:09	SAO JOSE DO BELMONTE	INTERNO - NAO PROGRAMADA - MEIO AMBIENTE - VENTO
17885823_ 16830255	ITAPETIM	06/11/2022 07:47	06/11/2022 09:30	SAO JOSE DO EGITO	INTERNO - NAO PROGRAMADA - MEIO AMBIENTE - ANIMAIS
17885825_ 16832148	AFOGADOS DA INGAZEIRA	06/11/2022 07:47	06/11/2022 09:39	AFOGADOS DA INGAZEIRA	INTERNO - NAO PROGRAMADA - MEIO AMBIENTE - DESCARGA ATMOSFERICA
17886209_ 16822007	PETROLINA	06/11/2022 15:56	06/11/2022 16:51	BARRA DE BEBEDOURO	INTERNO - NAO PROGRAMADA - MEIO AMBIENTE - ANIMAIS