	TÍTULO: Prazo de Convivência entre Caixas de Medição para Consumidores do Grupo B da Neoenergia Brasília	CÓDIGO: NDB-PTC-001	
		REV.: 01	Nº PÁG.: 1/42
APROVADOR: RICARDO PRADO PINA		DATA DE APROVAÇÃO: 25/07/2024	

1. CONTROLE DE ALTERAÇÕES

Revisão	Data	Alterações em relação à versão anterior
00	31/08/2023	Emissão do documento.
01	25/07/2024	1. Inclusão de novo padrão das caixas de medição metálicas para o Grupo B.

2. OBJETO DO PARECER

Instituir regras de convivência entre as caixas de medição do padrão CEB (metálica) e Neoenergia (policarbonato).

3. SITUAÇÃO ATUAL

A norma DIS-NOR-030 – Fornecimento de Energia Elétrica em Tensão Secundária de Distribuição a Edificações Individuais define o padrão de caixa de policarbonato para a maioria das categorias de fornecimento, enquanto na norma NTD 6.01 (CEB), o padrão destas caixas era metálico.

4. CENÁRIO

O mercado local de caixas para medição de energia é praticamente todo baseado em caixas metálicas produzidas pela indústria metalúrgica do Distrito Federal que agora passará a ter também demandas de caixas de policarbonato, assim, regras de convivência entre ambos os modelos serão necessárias.

5. PARECER TÉCNICO

5.1. Todo o conteúdo deste parecer se aplica somente a unidades consumidoras localizadas na área de concessão da Neoenergia Brasília.

5.2. Este documento sobrepõe as diretrizes, desenhos e tabelas da versão vigente da DIS-NOR-030 referentes ao uso de caixas de medição para os consumidores do grupo B localizados no Distrito Federal da seguinte maneira:

- Onde se usaria caixa Monofásica, é facultativo utilizar a caixa do tipo M1 desta norma;
- Onde se usaria caixa Polifásica, é facultativo utilizar a caixa do tipo P1 desta norma.

5.3. A partir do dia 31/12/2024, somente serão aceitas as caixas do modelo M1 e P1 descritas nos anexos deste normativo (NDB-PTC-001), e as de policarbonato dispostas na norma DIS-ETE-145 para a ligação de edificações individuais do grupo B.

	TÍTULO: Prazo de Convivência entre Caixas de Medição para Consumidores do Grupo B da Neoenergia Brasília	CÓDIGO: NDB-PTC-001	
		REV.: 01	Nº PÁG.: 2/42
APROVADOR: RICARDO PRADO PINA		DATA DE APROVAÇÃO: 25/07/2024	

5.4. Os modelos de caixas M1 e P1 foram adaptadas para reduzir as dimensões e para comportar o procedimento de ligação do ramal de entrada que se conecta diretamente ao medidor em vez do disjuntor. O local de instalação do disjuntor foi deslocado para o lado direito da caixa e os compartimentos foram isolados.

5.5. Os outros modelos de caixas contidos na especificação NTD 3.06 - Padrão de Caixas de Derivação para Medição Individual e Medição, Proteção e Agrupada – REV 02 são aplicados em empreendimentos de múltiplas unidades consumidoras e clientes do grupo A.

5.6. Os critérios de uso de caixas de medição para edificações de múltiplas unidades consumidoras e consumidores do grupo A permanecem os mesmos estabelecidos em dezembro de 2014, de acordo com os normativos NTD 6.05 – Fornecimento de Energia Elétrica em Tensão Primária de Distribuição – REV 02, NTD 6.07 – Fornecimento em Tensão Secundária de Distribuição de Prédios de Múltiplas Unidades Consumidoras – REV 03 e NTD 6.08 – Fornecimento em Tensão Secundária de Distribuição de Empreendimentos Habitacionais de Interesse Social até futura comunicação por parte da Neoenergia.

	TÍTULO: Prazo de Convivência entre Caixas de Medição para Consumidores do Grupo B da Neoenergia Brasília	CÓDIGO: NDB-PTC-001	
		REV.: 01	Nº PÁG.: 3/42
APROVADOR: RICARDO PRADO PINA		DATA DE APROVAÇÃO: 25/07/2024	

6. ANEXOS

ANEXO I – MODELO PADRONIZADO CAIXA M1

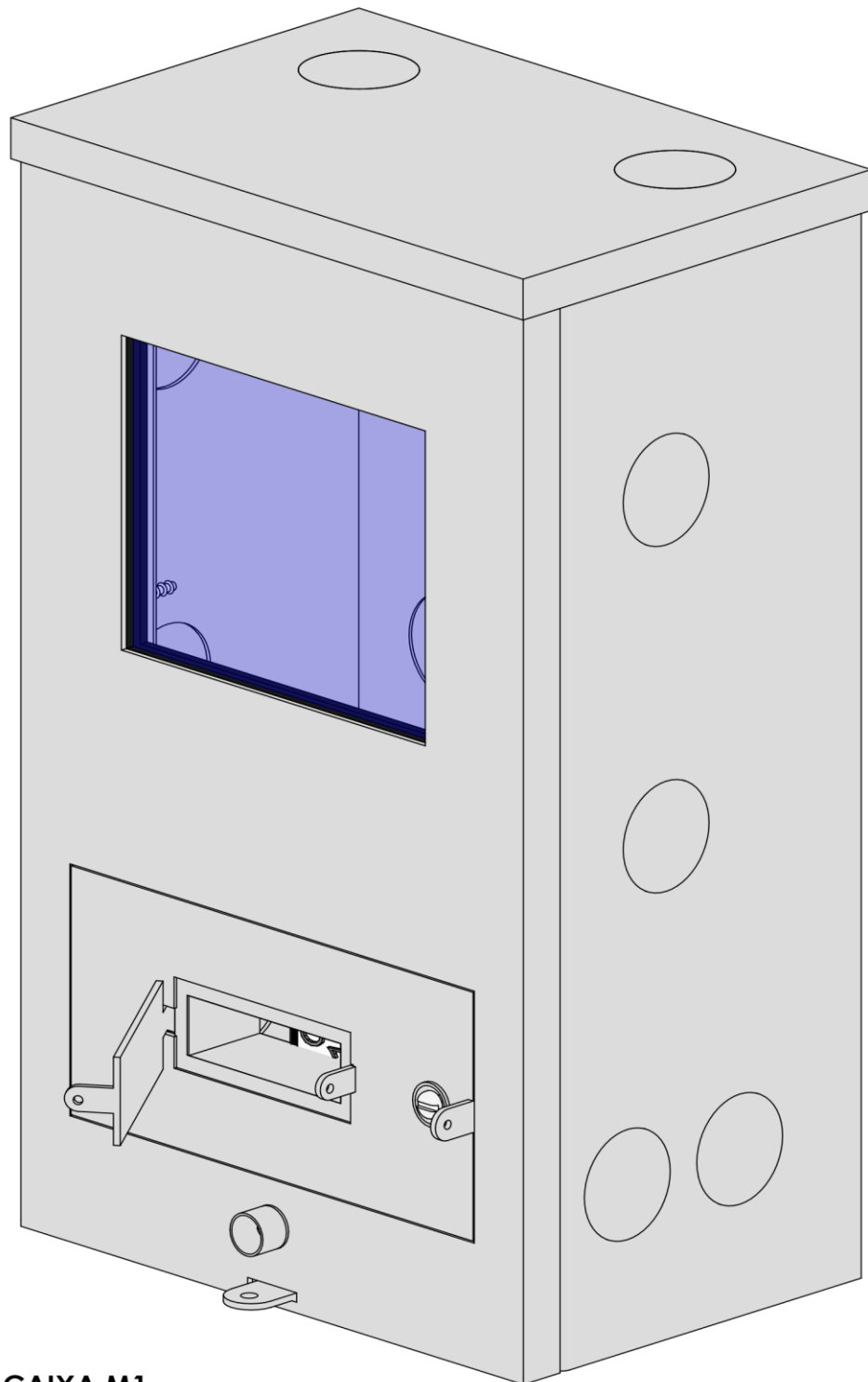

VISTA 3D- CAIXA M1

	TÍTULO: Prazo de Convivência entre Caixas de Medição para Consumidores do Grupo B da Neoenergia Brasília	CÓDIGO: NDB-PTC-001	
		REV.: 01	Nº PÁG.: 4/42
APROVADOR: RICARDO PRADO PINA		DATA DE APROVAÇÃO: 25/07/2024	

ANEXO I – MODELO PADRONIZADO CAIXA M1

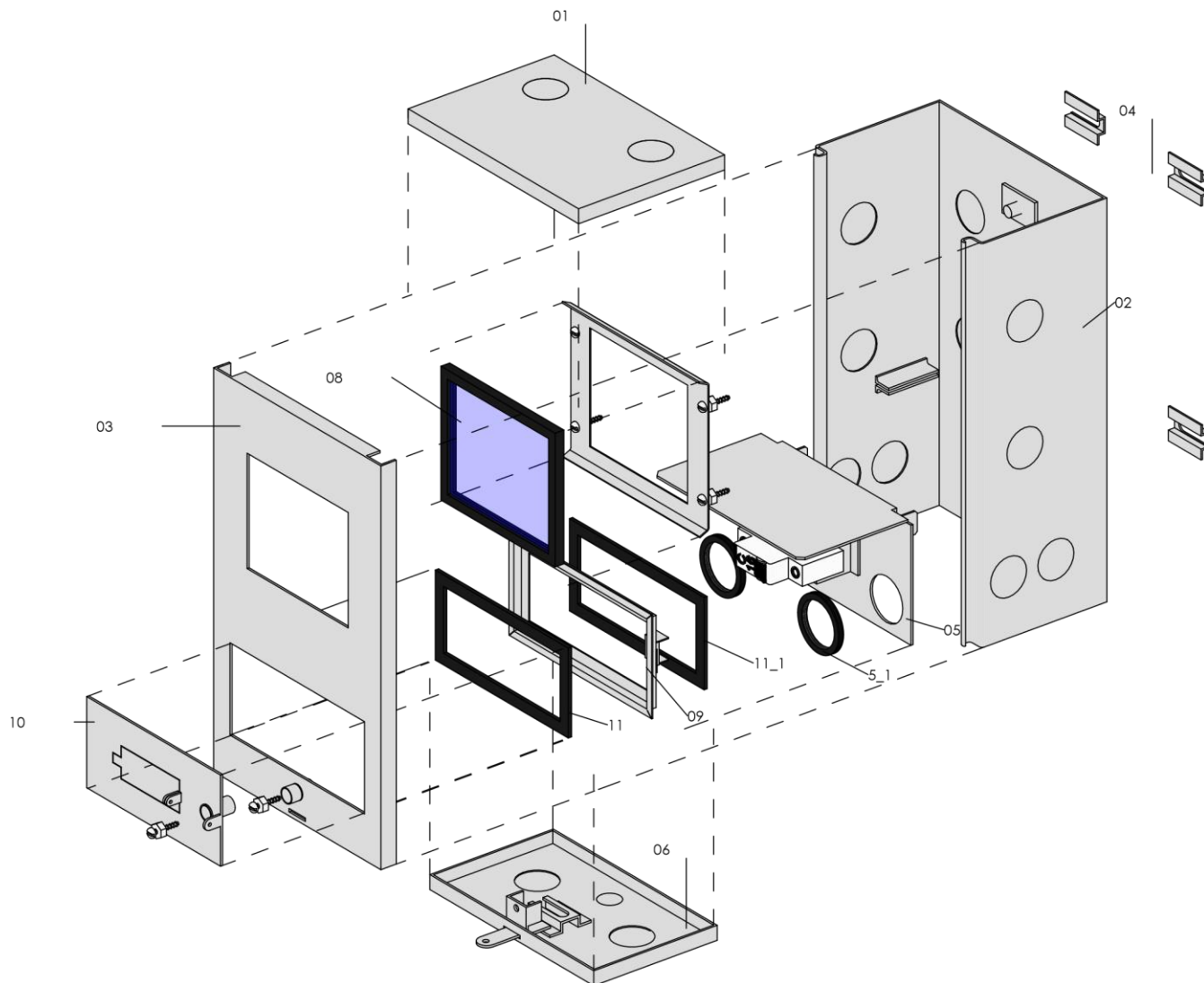

Notas:

1. Todas as peças apresentadas são fabricadas em chapa galvanizada. O desenho delinea a configuração na linha de montagem, com detalhes específicos de desenho disponíveis nas páginas seguintes.
2. As caixas devem ser identificadas, com no mínimo, a marca do fabricante e a respectiva data de fabricação.
3. As cotas apresentadas referem-se a valores mínimos.
4. As caixas devem possuir apenas a marcação dos furos, sendo vedada a utilização de pré-cortes e de furos já realizados. A caixa M1 deve possuir furos de maneira a comportar, no mínimo, um eletroduto de 1.1/4" e a caixa P1 deve possuir furos de forma a comportar, no mínimo, um eletroduto de 2".

ANEXO I – MODELO PADRONIZADO CAIXA M1

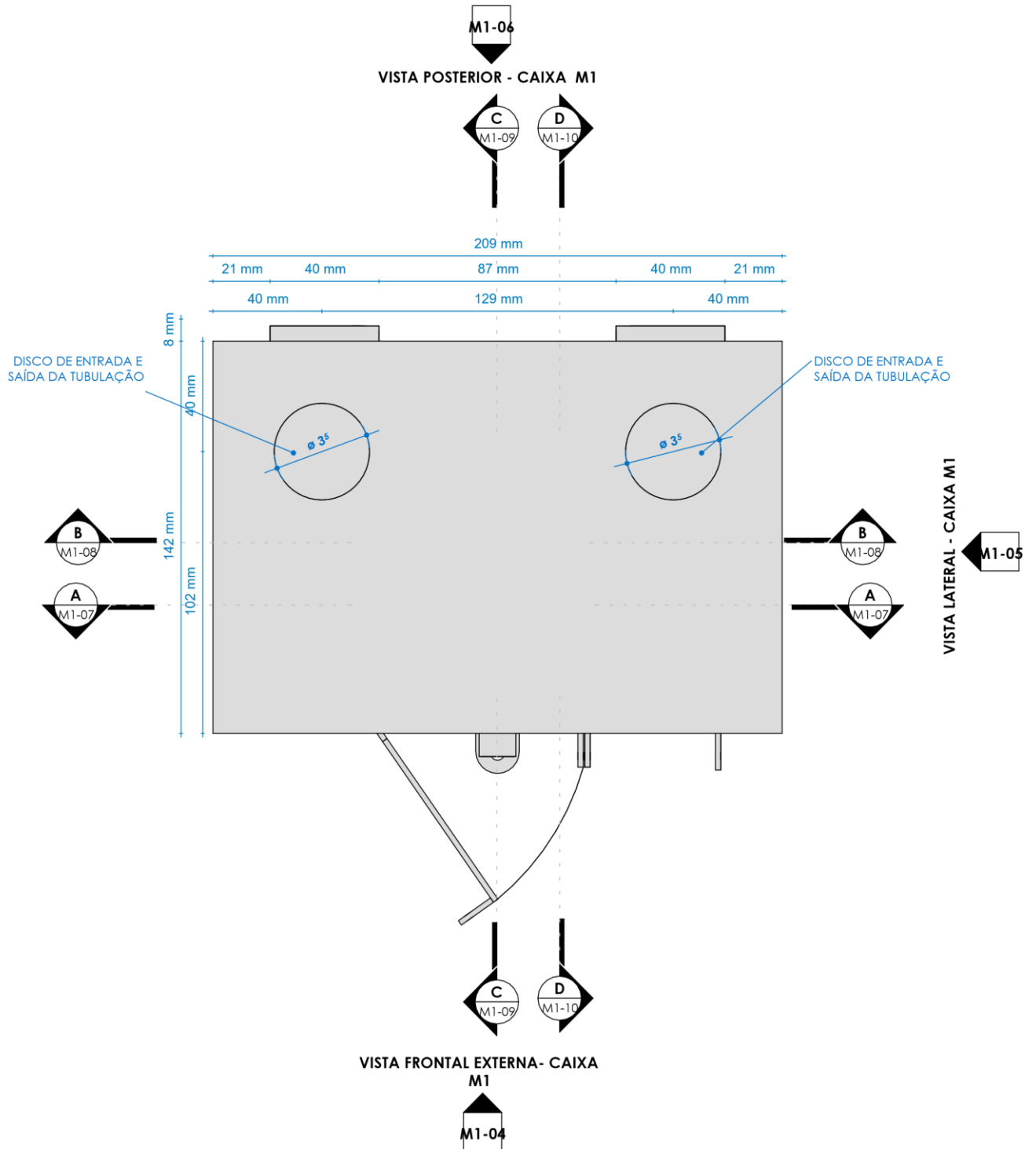

VISTA SUPERIOR - CAIXA M1

ANEXO I – MODELO PADRONIZADO CAIXA M1

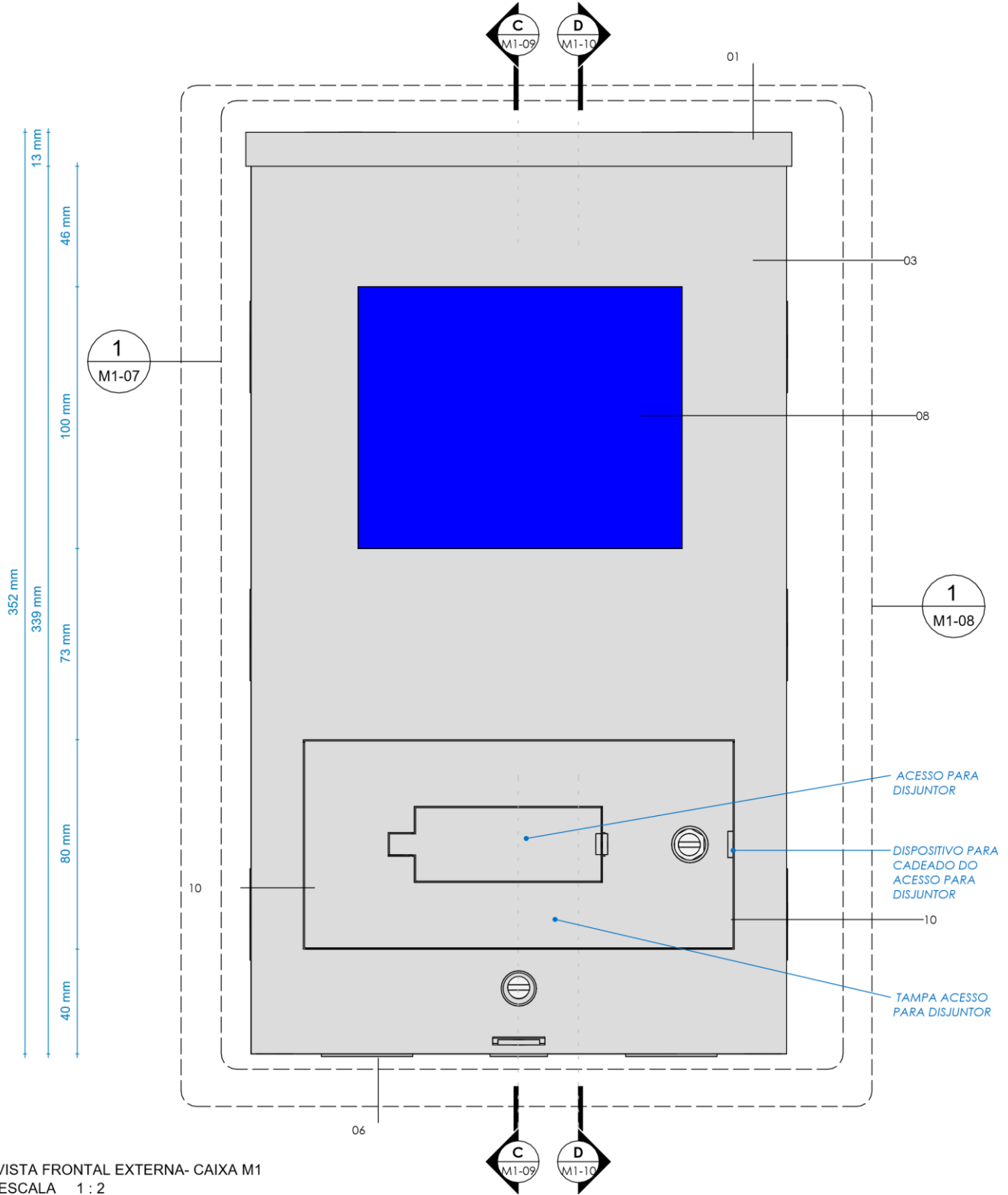

VISTA FRONTAL EXTERNA- CAIXA M1
 ESCALA 1 : 2

ANEXO I – MODELO PADRONIZADO CAIXA M1

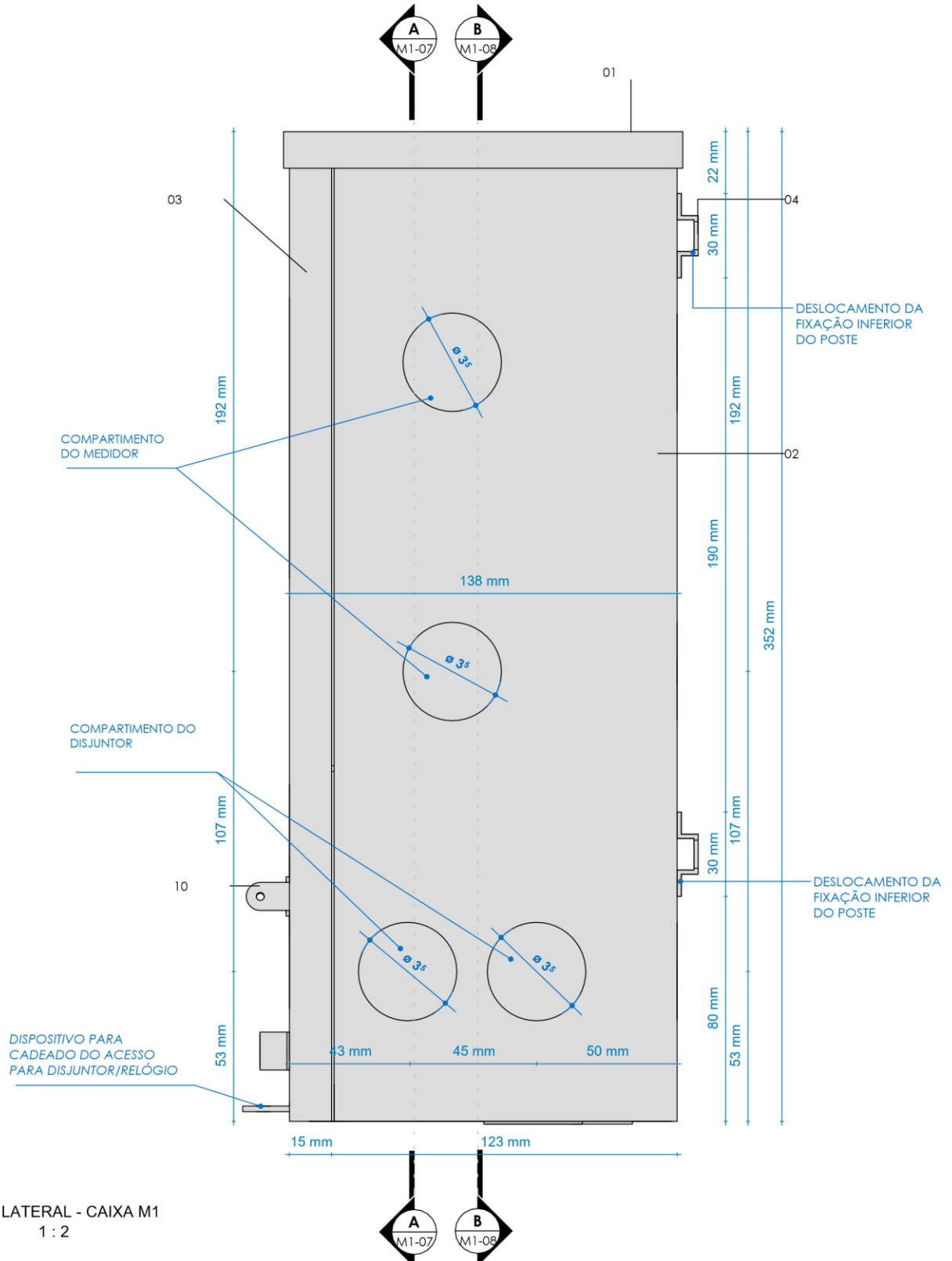

VISTA LATERAL - CAIXA M1
1 : 2

ANEXO I – MODELO PADRONIZADO CAIXA M1

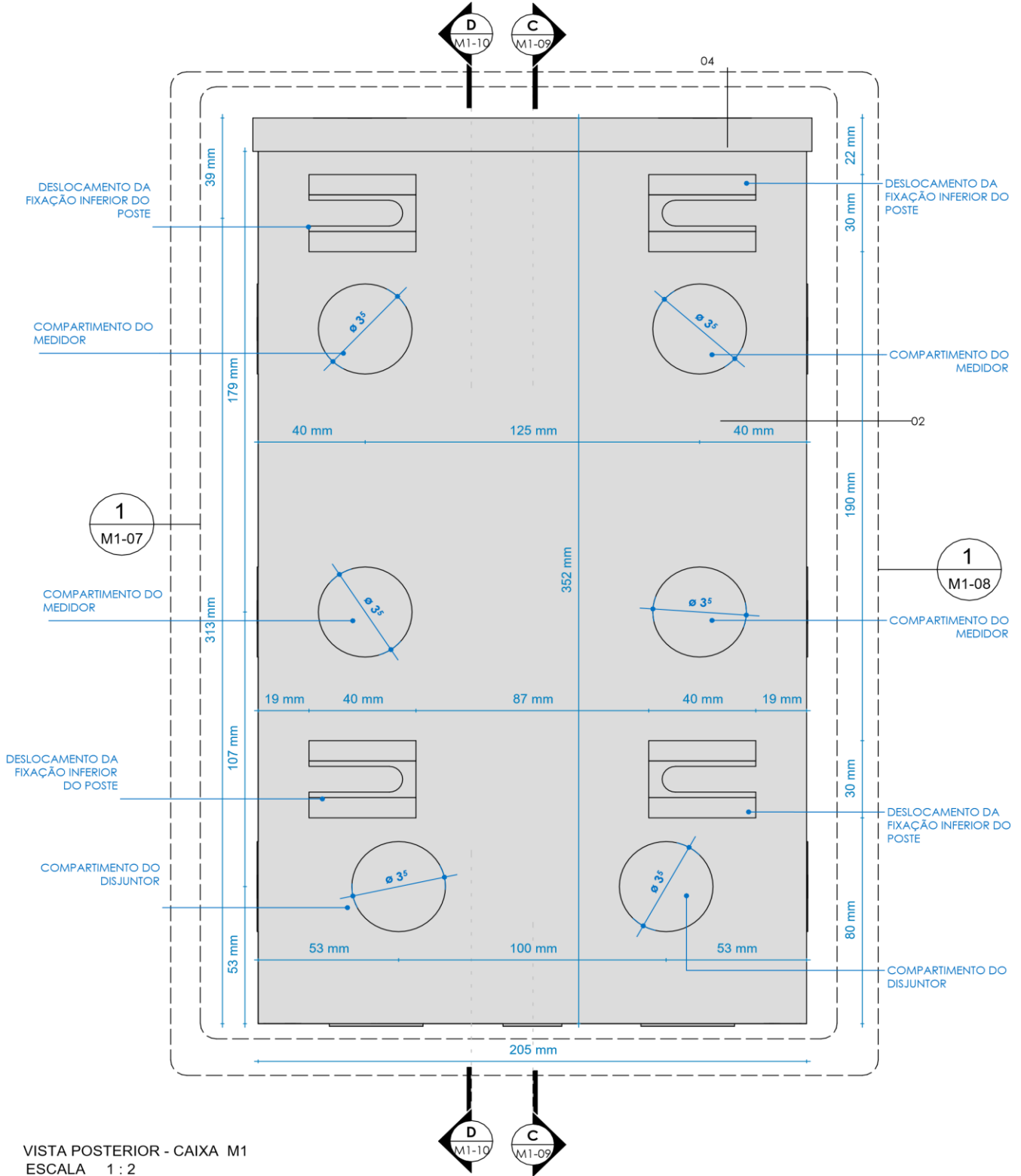

VISTA POSTERIOR - CAIXA M1
 ESCALA 1 : 2

ANEXO I – MODELO PADRONIZADO CAIXA M1

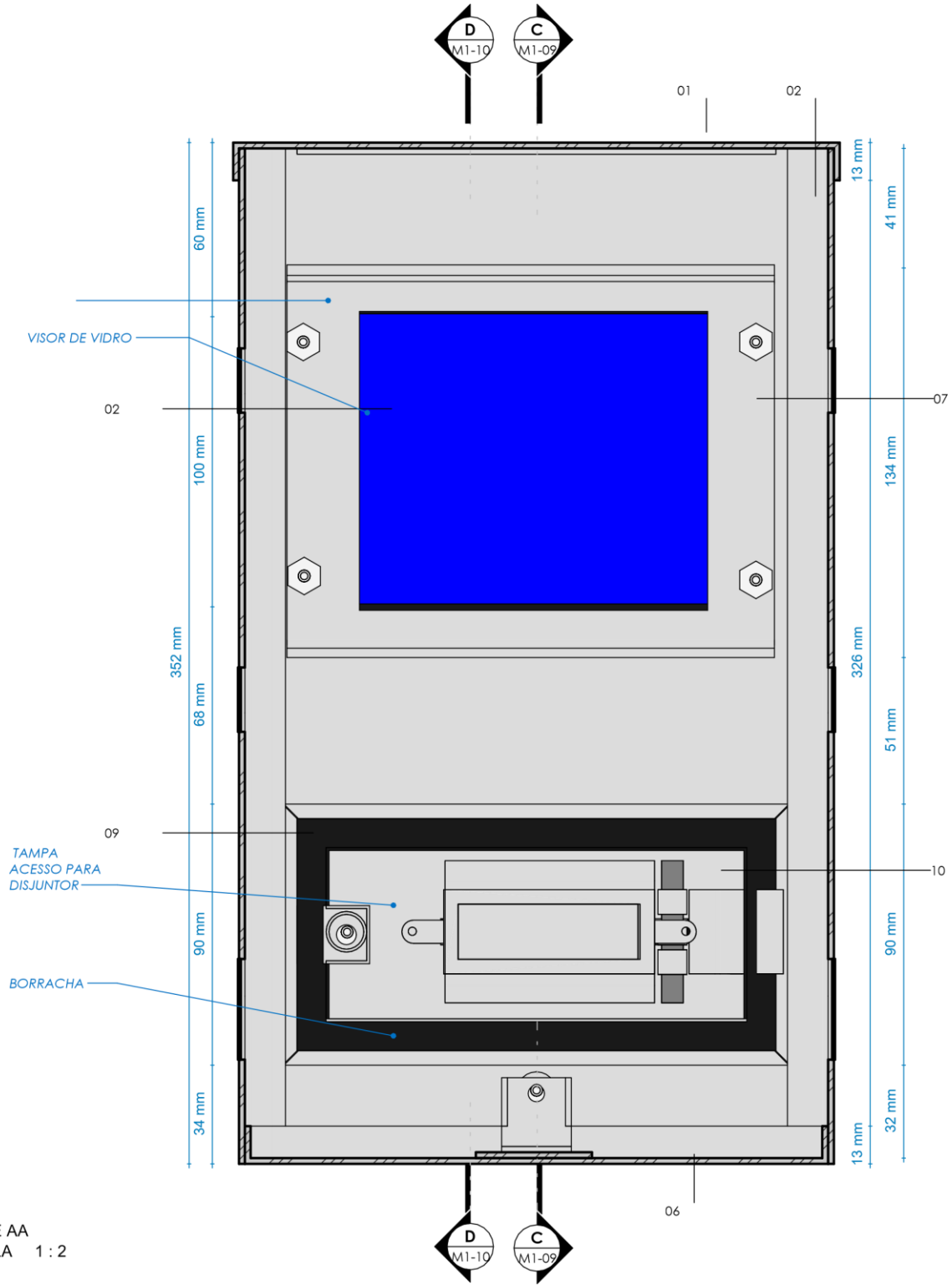

CORTE AA
ESCALA 1 : 2

VISTA FRONTAL INTERNA TAMPA M1

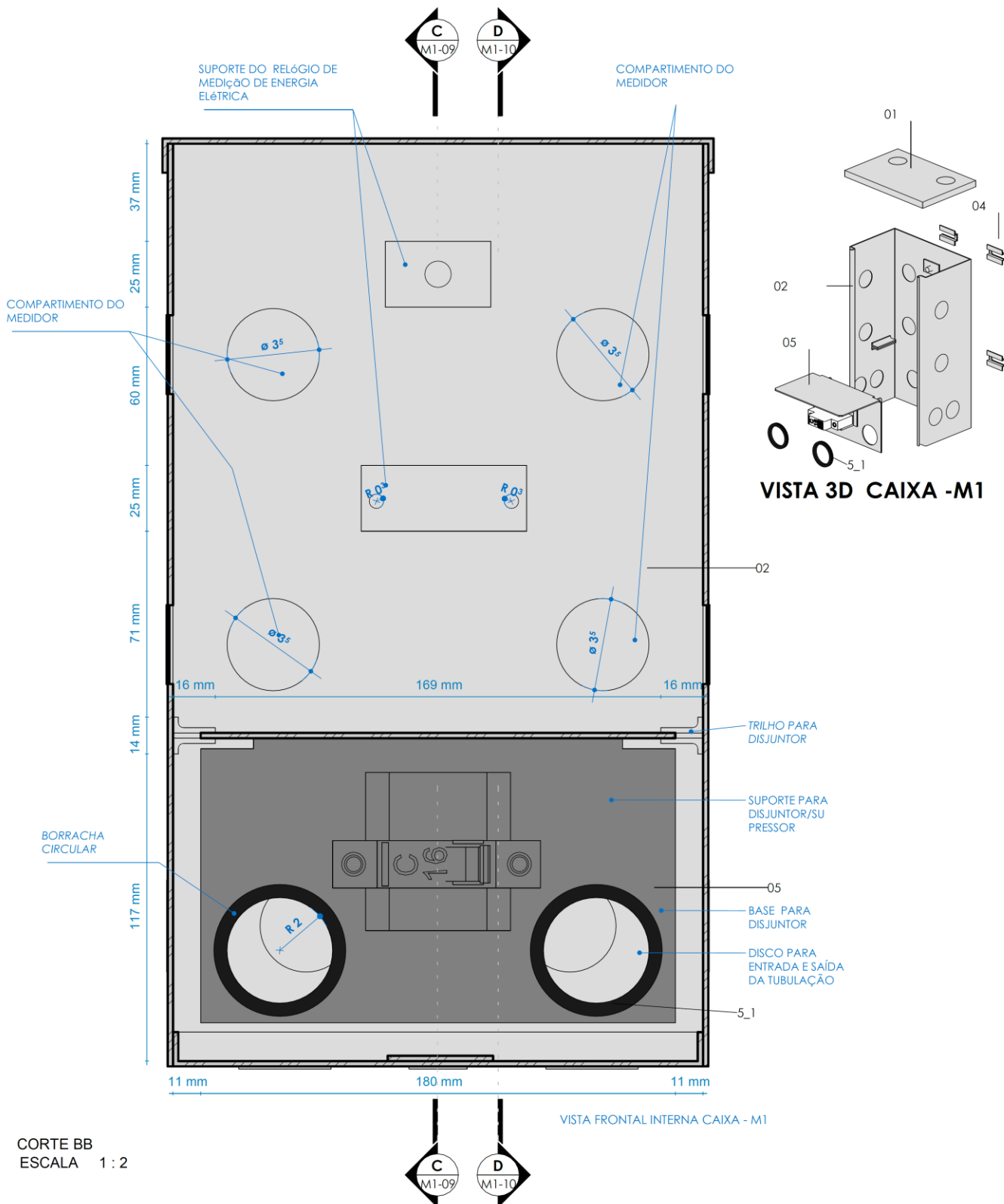
ANEXO I – MODELO PADRONIZADO CAIXA M1

ANEXO I – MODELO PADRONIZADO CAIXA M1

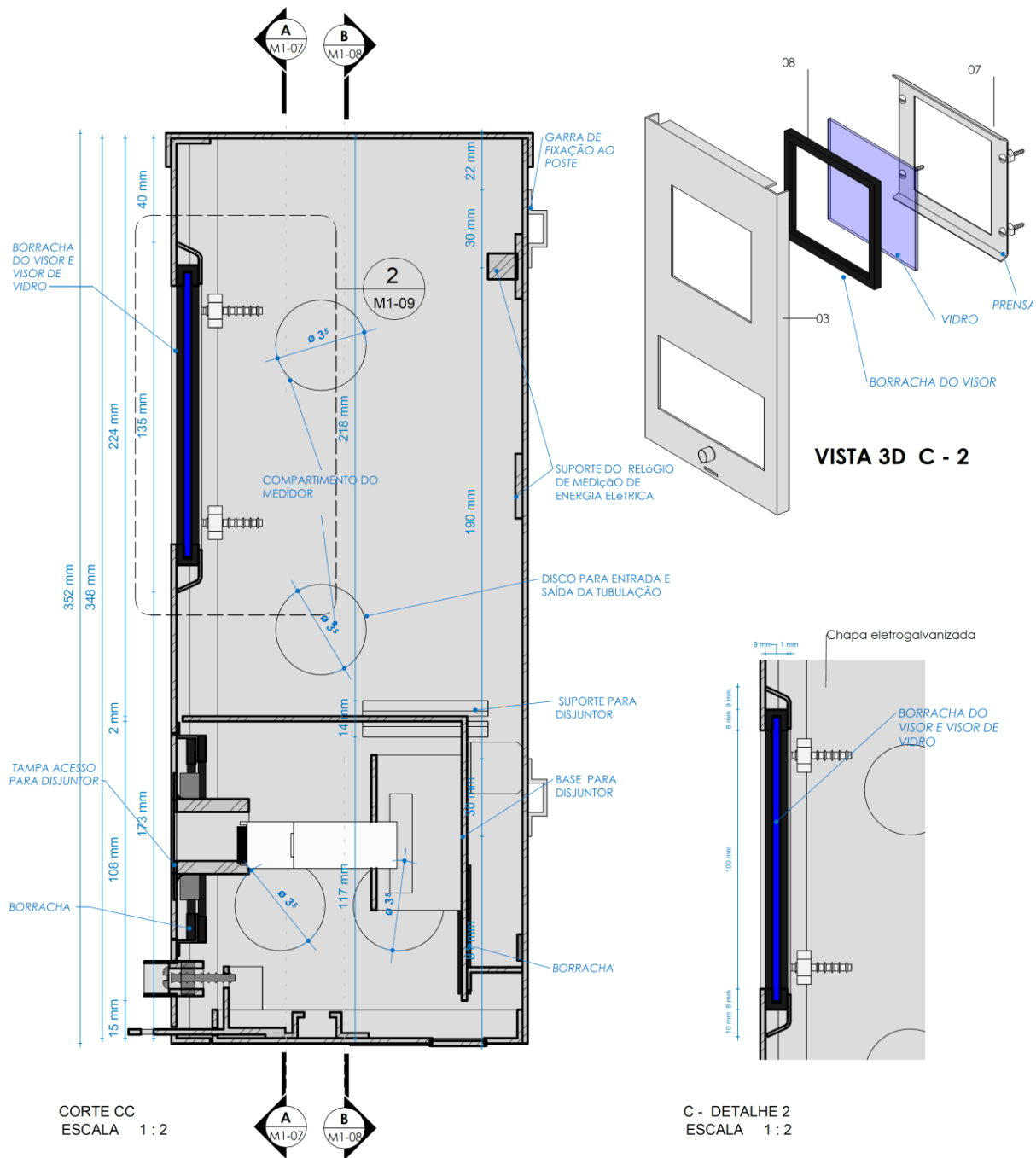

ANEXO I – MODELO PADRONIZADO CAIXA M1

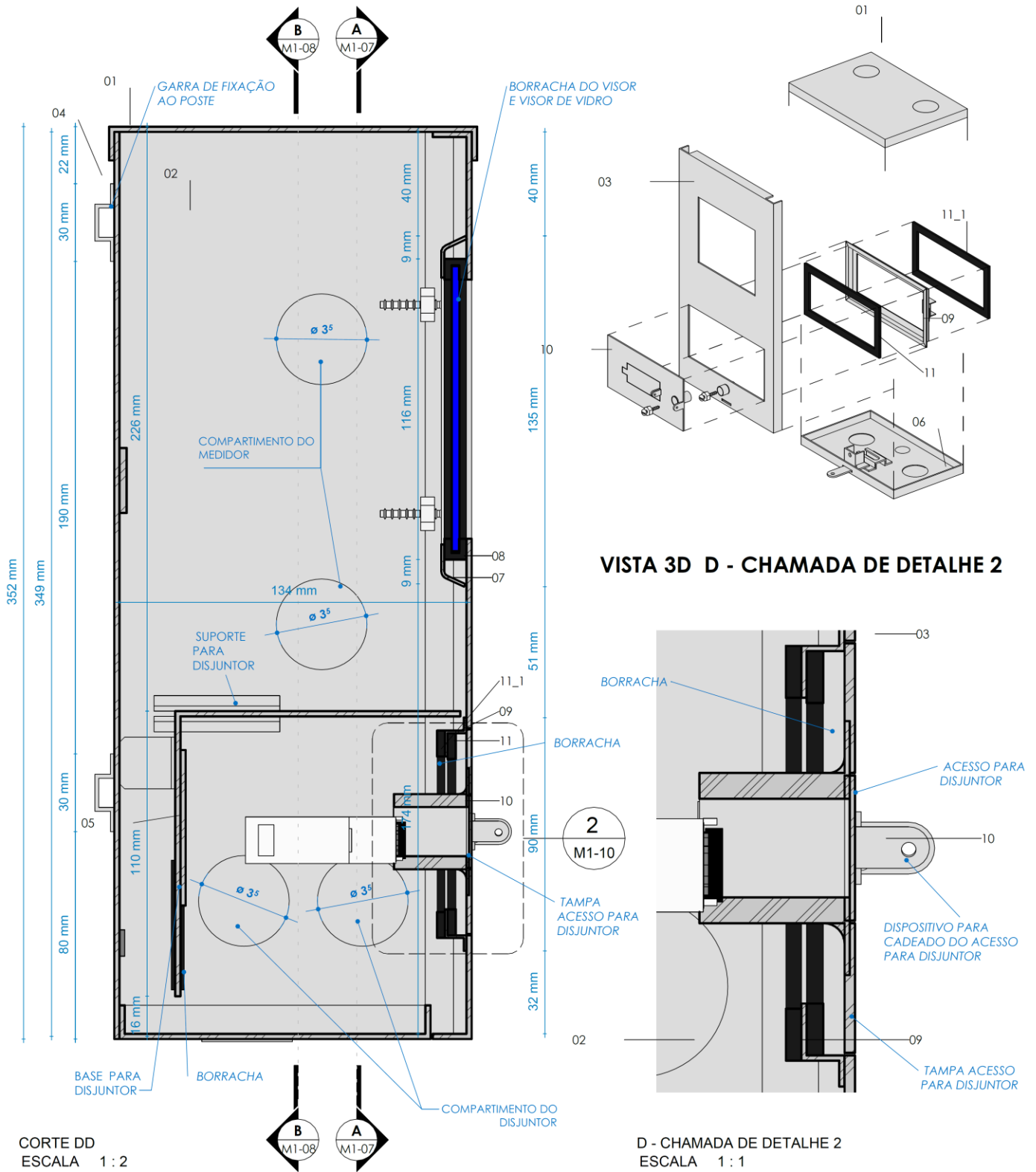

	TÍTULO: Prazo de Convivência entre Caixas de Medição para Consumidores do Grupo B da Neoenergia Brasília	CÓDIGO: NDB-PTC-001	
		REV.: 01	Nº PÁG.: 13/42
APROVADOR: RICARDO PRADO PINA		DATA DE APROVAÇÃO: 25/07/2024	

ANEXO I – MODELO PADRONIZADO CAIXA M1

DESENHO 01 - TAMPA SUPERIOR - CAIXA M1

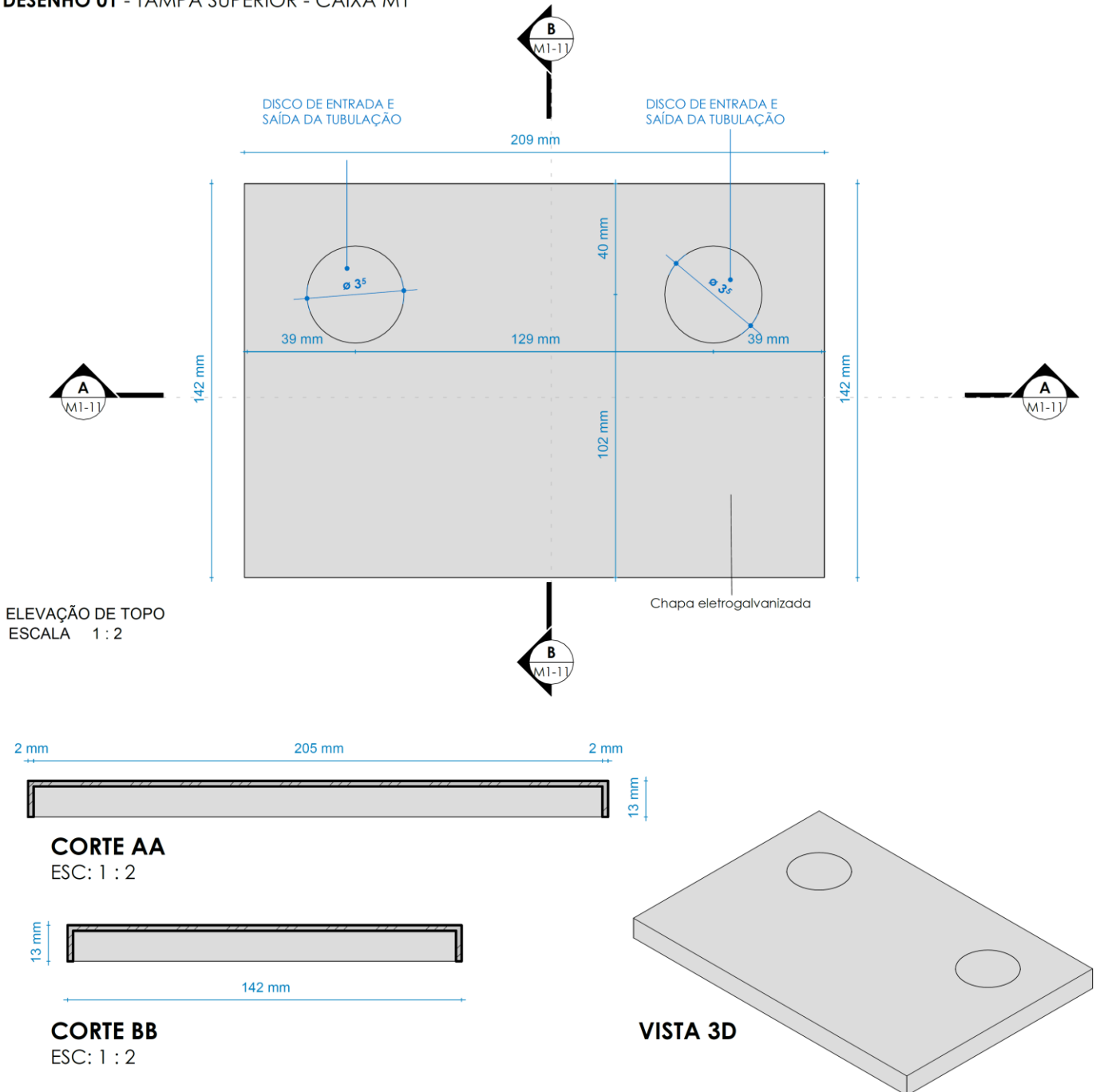

ANEXO I – MODELO PADRONIZADO CAIXA M1

DESENHO 02 - CAIXA - CAIXA M1

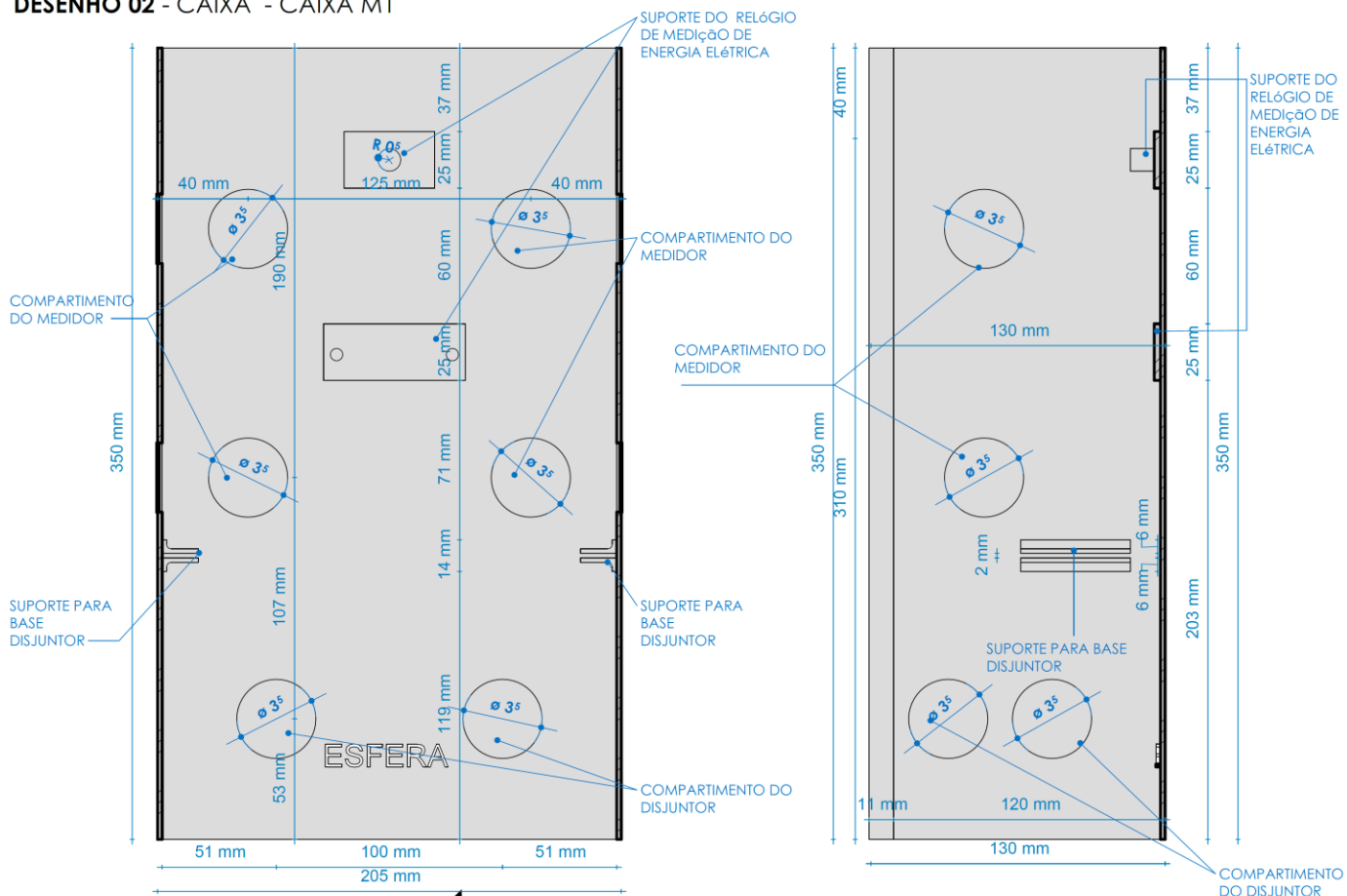

CORTE AA
ESC: 1 : 3

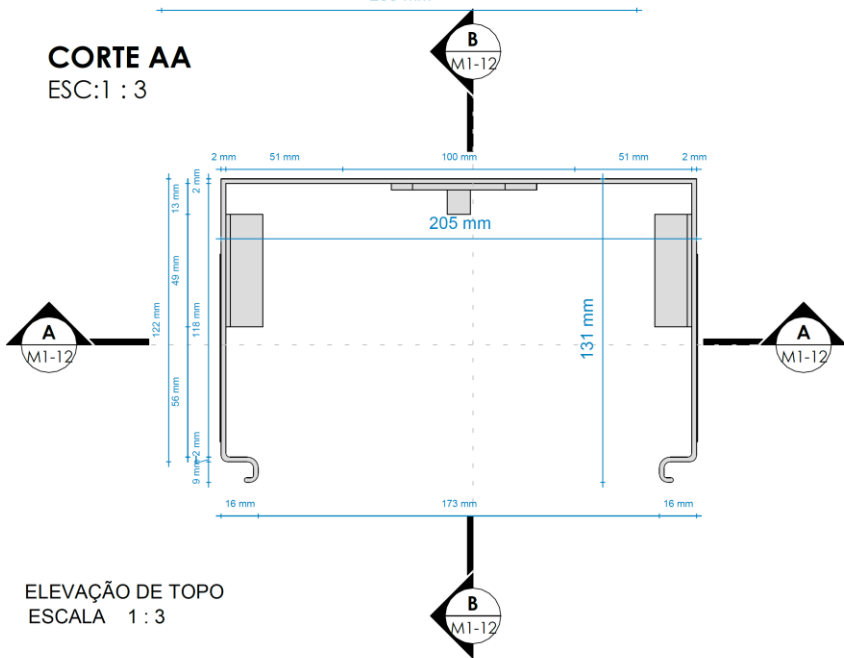

ELEVAÇÃO DE TOPO
ESCALA 1 : 3

CORTE BB
ESC: 1 : 3

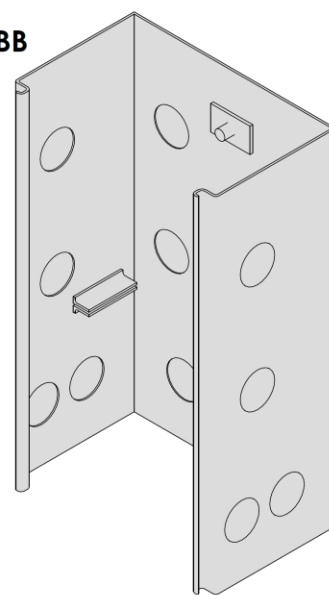

VISTA ORTOGONAL 3D

	TÍTULO: Prazo de Convivência entre Caixas de Medição para Consumidores do Grupo B da Neoenergia Brasília	CÓDIGO: NDB-PTC-001	
		REV.: 01	Nº PÁG.: 15/42
APROVADOR: RICARDO PRADO PINA		DATA DE APROVAÇÃO: 25/07/2024	

ANEXO I – MODELO PADRONIZADO CAIXA M1

DESENHO 03 - TAMPA DE ACESSO AO DIJUNOR/ MEDIDOR - CAIXA M1

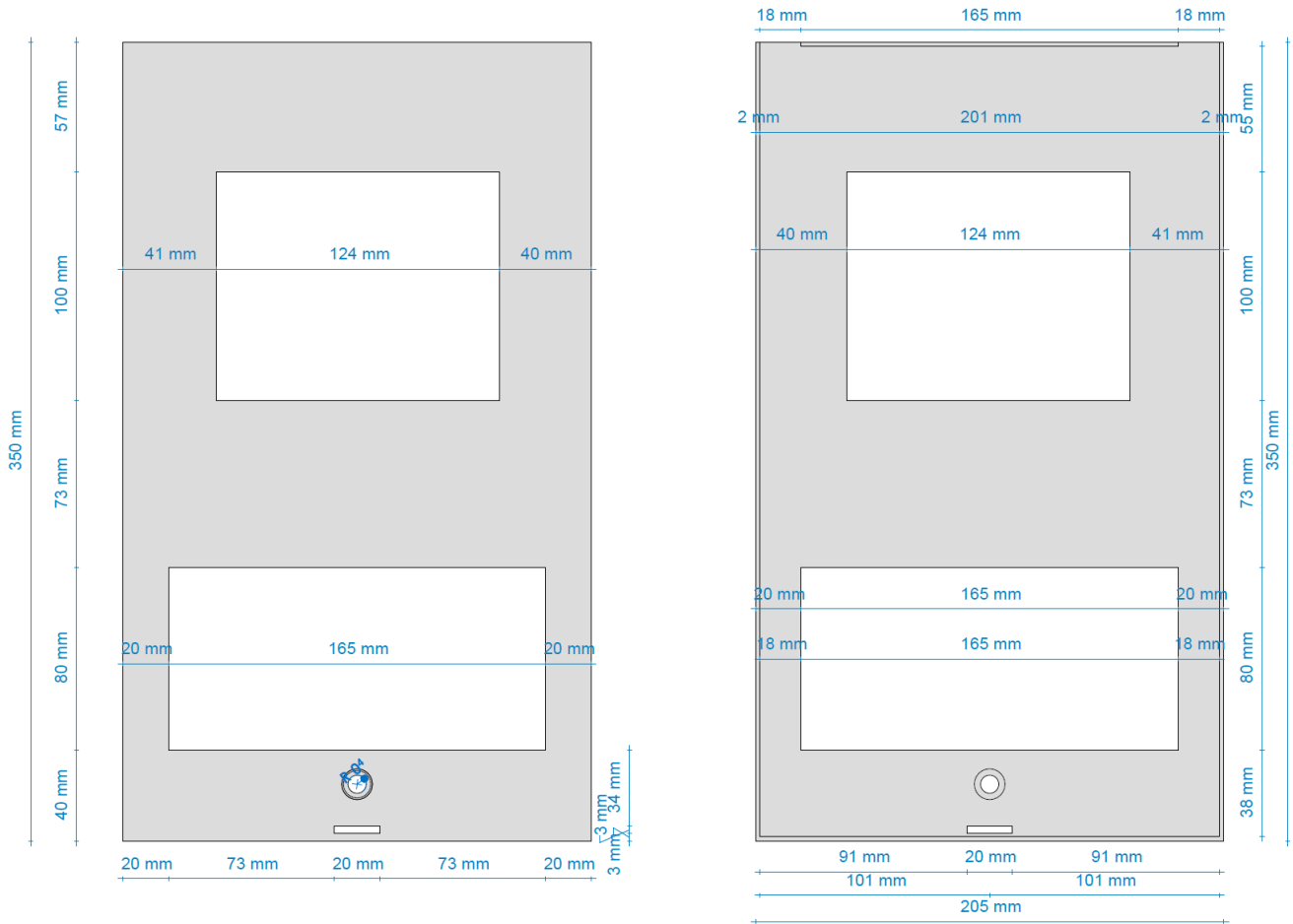

ELEVAÇÃO FRONTAL
 ESCALA 1 : 3

ELEVAÇÃO POSTERIOR
 ESCALA 1 : 3

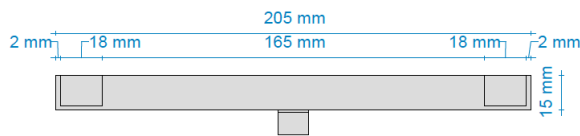

DETALHE ELEVAÇÃO DE TOPO
 ESC:1 : 3

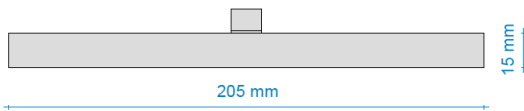

DETALHE ELEVAÇÃO INFERIOR
 ESC:1 : 3

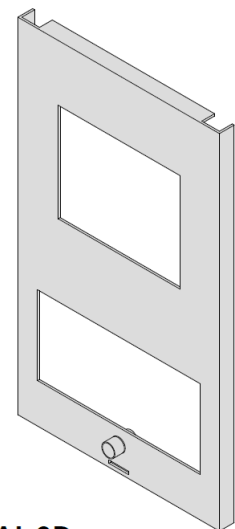

VISTA ORTOGONAL 3D

	TÍTULO: Prazo de Convivência entre Caixas de Medição para Consumidores do Grupo B da Neoenergia Brasília	CÓDIGO: NDB-PTC-001	
		REV.: 01	Nº PÁG.: 16/42
APROVADOR: RICARDO PRADO PINA		DATA DE APROVAÇÃO: 25/07/2024	

ANEXO I – MODELO PADRONIZADO CAIXA M1

DESENHO 04 - GARRA DE FIXAÇÃO AO POSTE - CAIXA M1

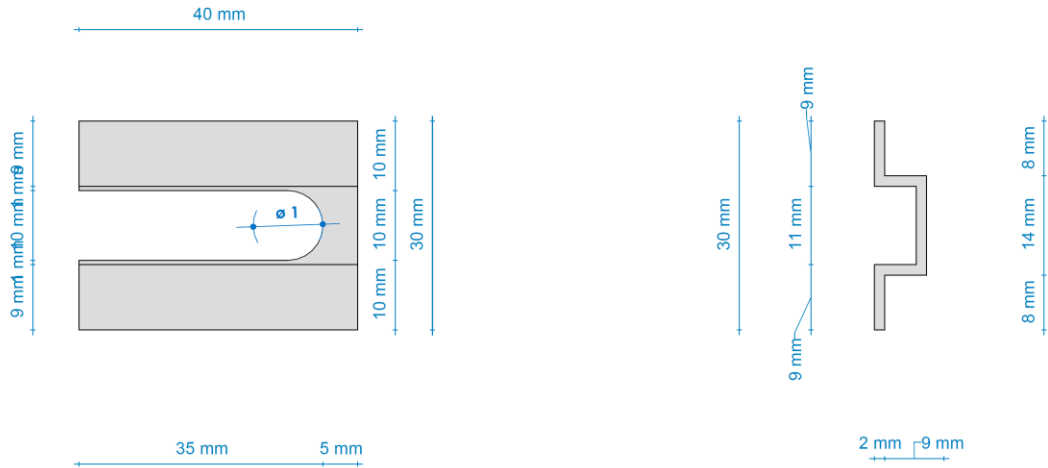

VISTA FRONTAL
ESCALA 1:1

VISTA PERFIL
ESCALA 1:1

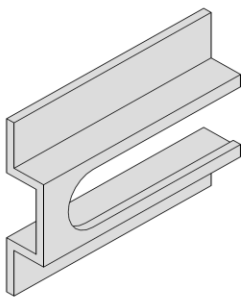

VISTA ORTOGONAL 3D

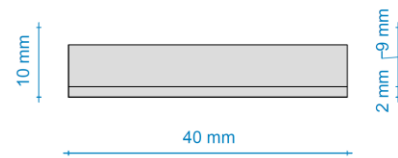

PLANTA DE DETALHE
ESCALA 1:1

ANEXO I – MODELO PADRONIZADO CAIXA M1

DESENHO 05 - SUPORTE PARA DISJUNTOR - CAIXA M1

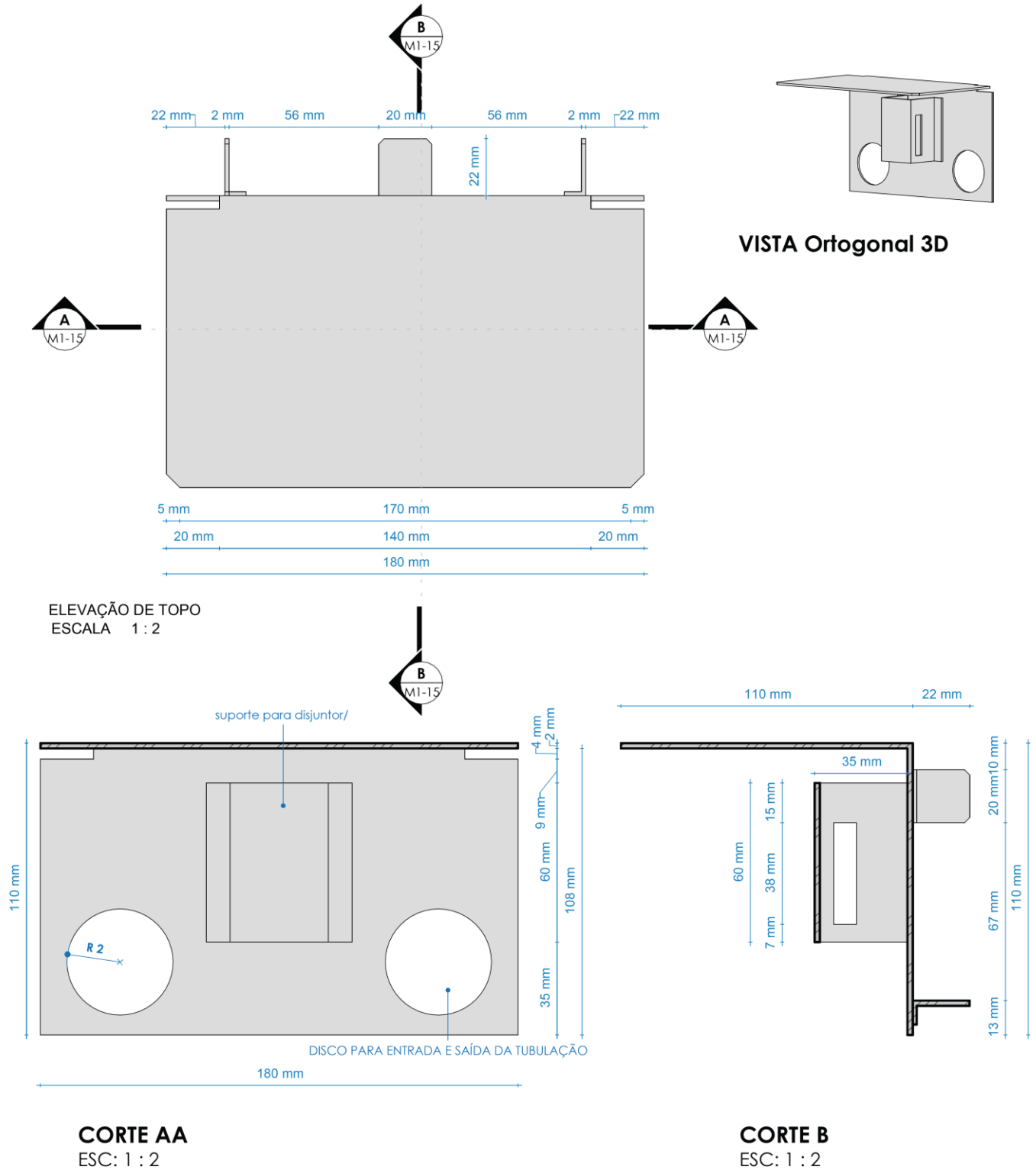

	TÍTULO: Prazo de Convivência entre Caixas de Medição para Consumidores do Grupo B da Neoenergia Brasília	CÓDIGO: NDB-PTC-001	
		REV.: 01	Nº PÁG.: 18/42
APROVADOR: RICARDO PRADO PINA		DATA DE APROVAÇÃO: 25/07/2024	

ANEXO I – MODELO PADRONIZADO CAIXA M1

DESENHO 06 - TAMPA INFERIOR - CAIXA M1

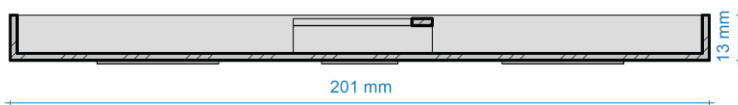
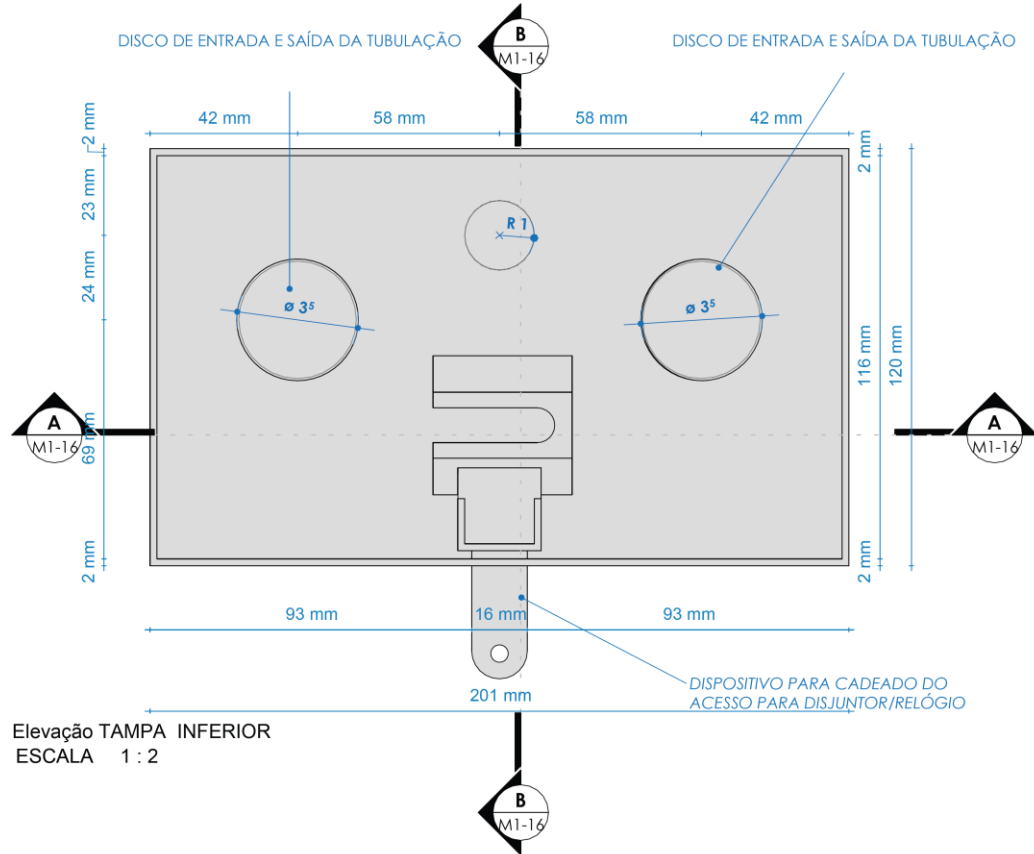

CORTE ÀÀ

ESC: 1 : 2

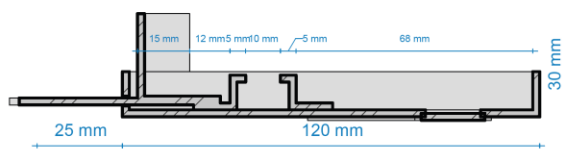

CORTE BB

ESC: 1 : 2

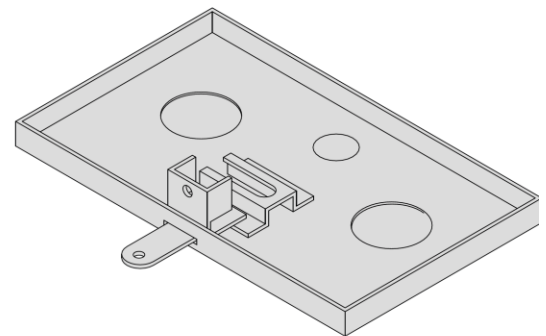

VISTA ORTOGONAL 3D

	TÍTULO: Prazo de Convivência entre Caixas de Medição para Consumidores do Grupo B da Neoenergia Brasília	CÓDIGO: NDB-PTC-001	
		REV.: 01	Nº PÁG.: 19/42
APROVADOR: RICARDO PRADO PINA		DATA DE APROVAÇÃO: 25/07/2024	

ANEXO I – MODELO PADRONIZADO CAIXA M1

DESENHO 07 - PRENSA - CAIXA M1

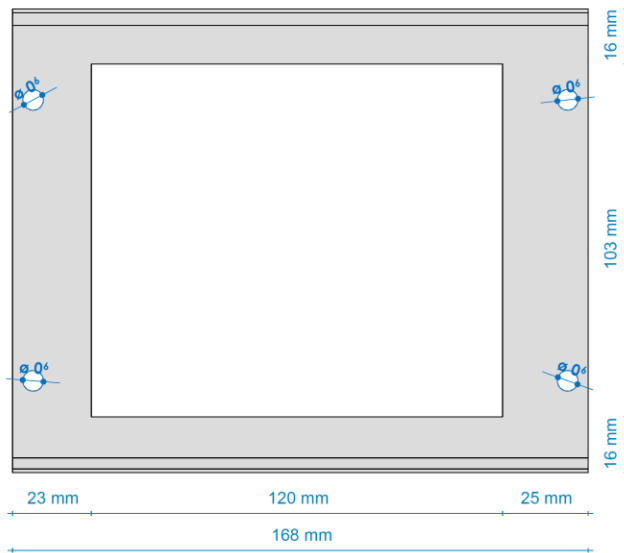

ELEVAÇÃO FRONTAL
 ESCALA 1 : 2

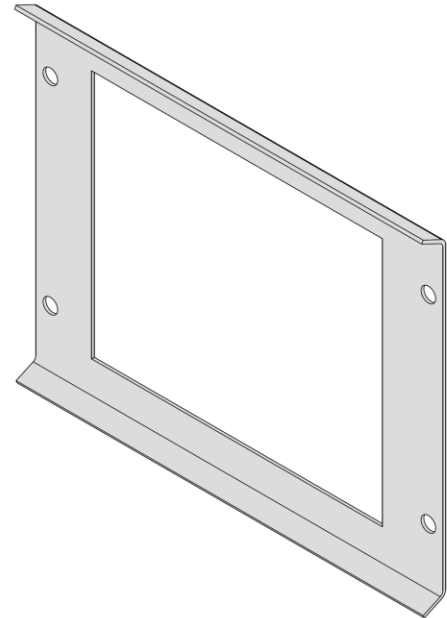

VISTA ORTOGONAL 3D



ELEVAÇÃO DE TOPO
 ESCALA 1 : 2

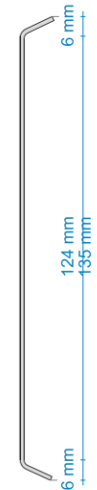

ELEVAÇÃO ESQUERDA
 ESCALA 1 : 2

CAIXA DE MEDIÇÃO M1

ANEXO I – MODELO PADRONIZADO CAIXA M1

DESENHO 08 - BORRACHA DO VISOR E VISOR DE VIDRO - CAIXA M1

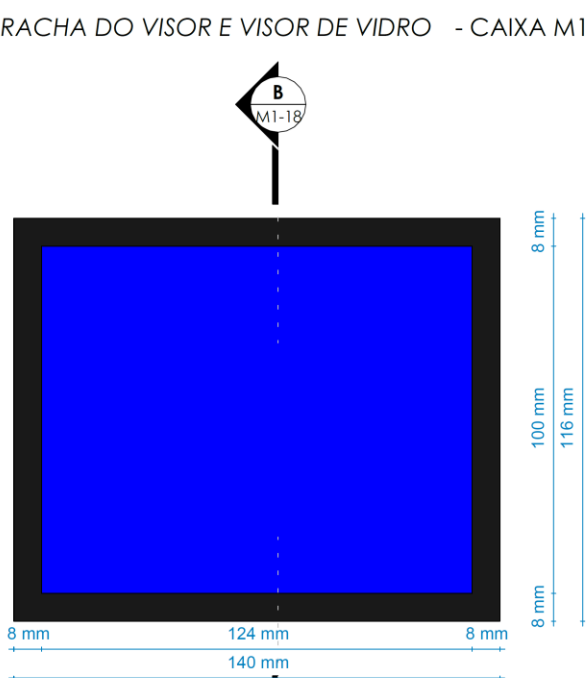

CORTE AA
 ESC: 1 : 2

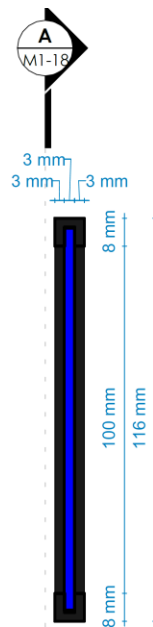

CORTE BB
 ESC: 1 : 2

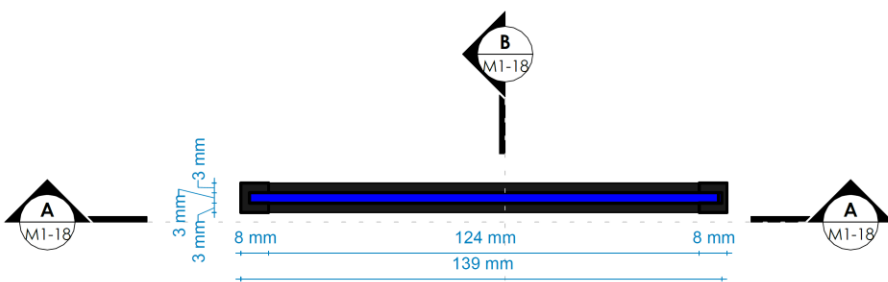

PLANTA DE DETALHE
 ESCALA 1 : 2

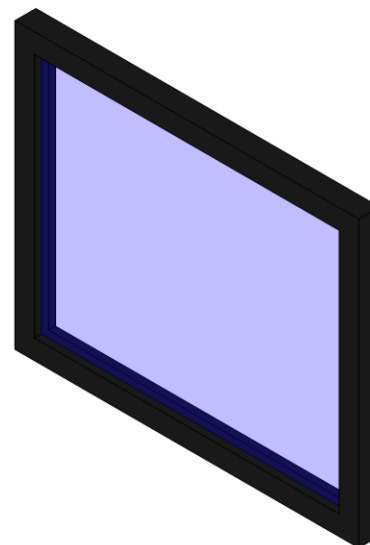



VISTA ORTOGONAL 3D

	TÍTULO: Prazo de Convivência entre Caixas de Medição para Consumidores do Grupo B da Neoenergia Brasília	CÓDIGO: NDB-PTC-001	
		REV.: 01	Nº PÁG.: 21/42
APROVADOR: RICARDO PRADO PINA		DATA DE APROVAÇÃO: 25/07/2024	

ANEXO I – MODELO PADRONIZADO CAIXA M1

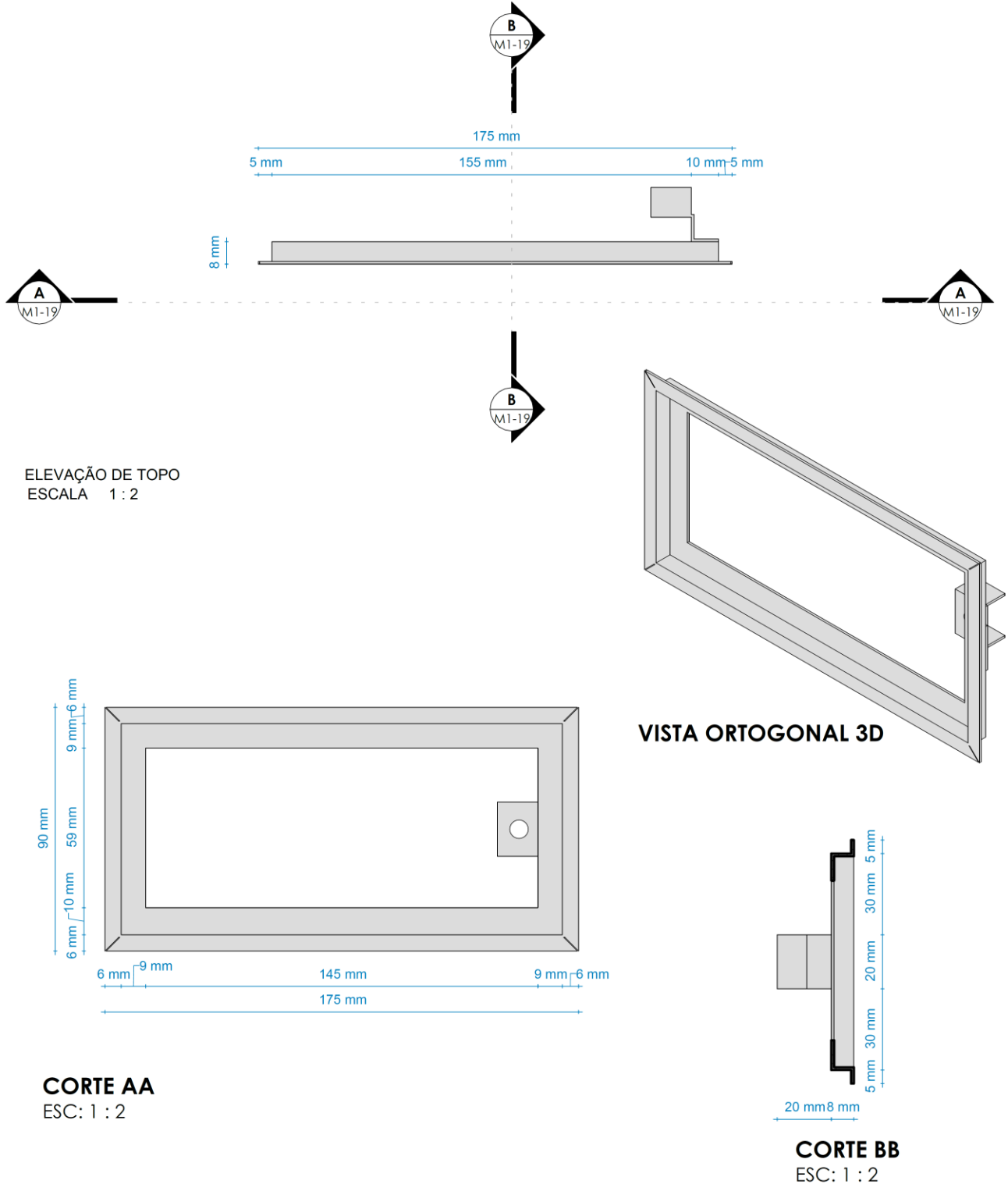
DESENHO 09 - TAMPA POSTERIOR DO ACESSO AO DJUNTOR CAIXA M1



	TÍTULO: Prazo de Convivência entre Caixas de Medição para Consumidores do Grupo B da Neoenergia Brasília	CÓDIGO: NDB-PTC-001	
		REV.: 01	Nº PÁG.: 22/42
APROVADOR: RICARDO PRADO PINA		DATA DE APROVAÇÃO: 25/07/2024	

ANEXO I – MODELO PADRONIZADO CAIXA M1

DESENHO 10 - TAMPA DE ACESSO AO DJUNTOR - CAIXA M1

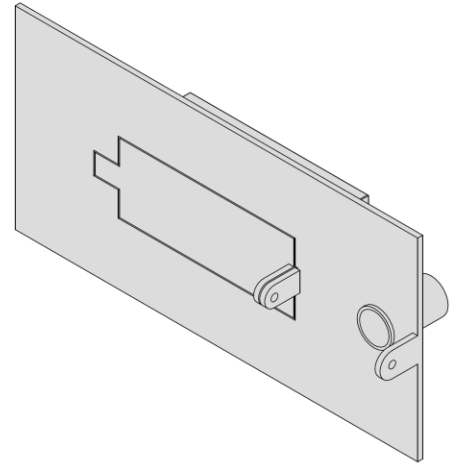
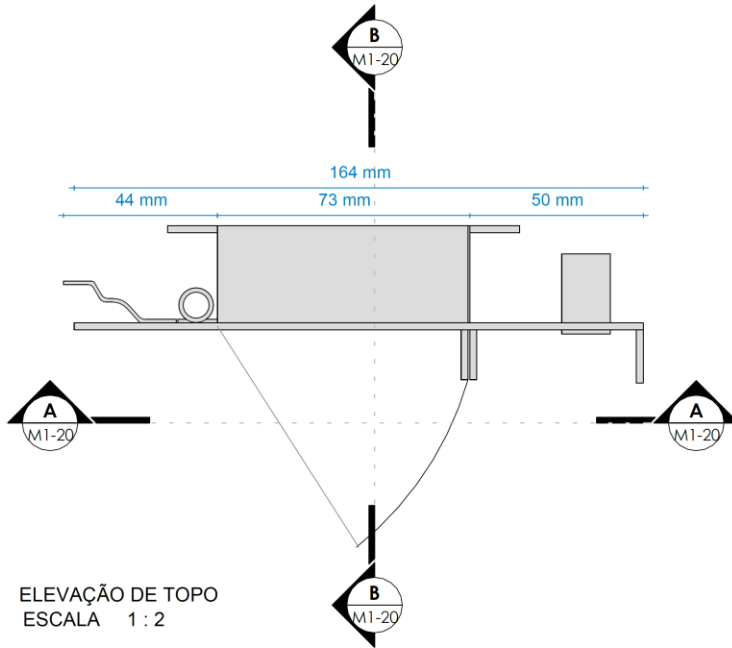

VISTA ORTOGONAL 3D

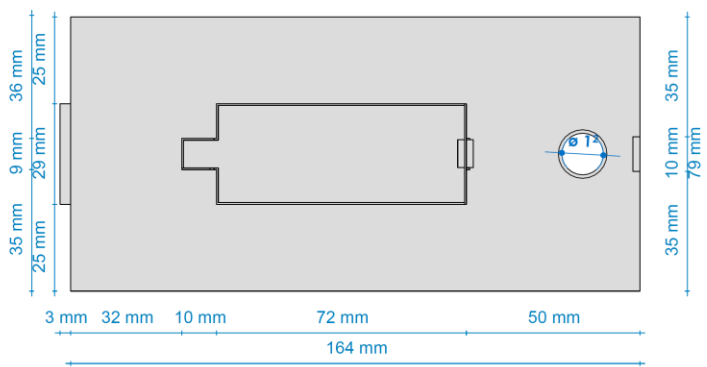

DETALHE A
ESC: 1 : 2

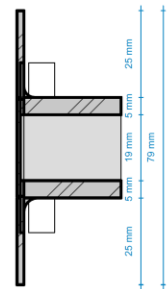

DETALHE B
ESC: 1 : 2

	TÍTULO: Prazo de Convivência entre Caixas de Medição para Consumidores do Grupo B da Neoenergia Brasília	CÓDIGO: NDB-PTC-001	
		REV.: 01	Nº PÁG.: 23/42
APROVADOR: RICARDO PRADO PINA		DATA DE APROVAÇÃO: 25/07/2024	

ANEXO II – MODELO PADRONIZADO CAIXA P1

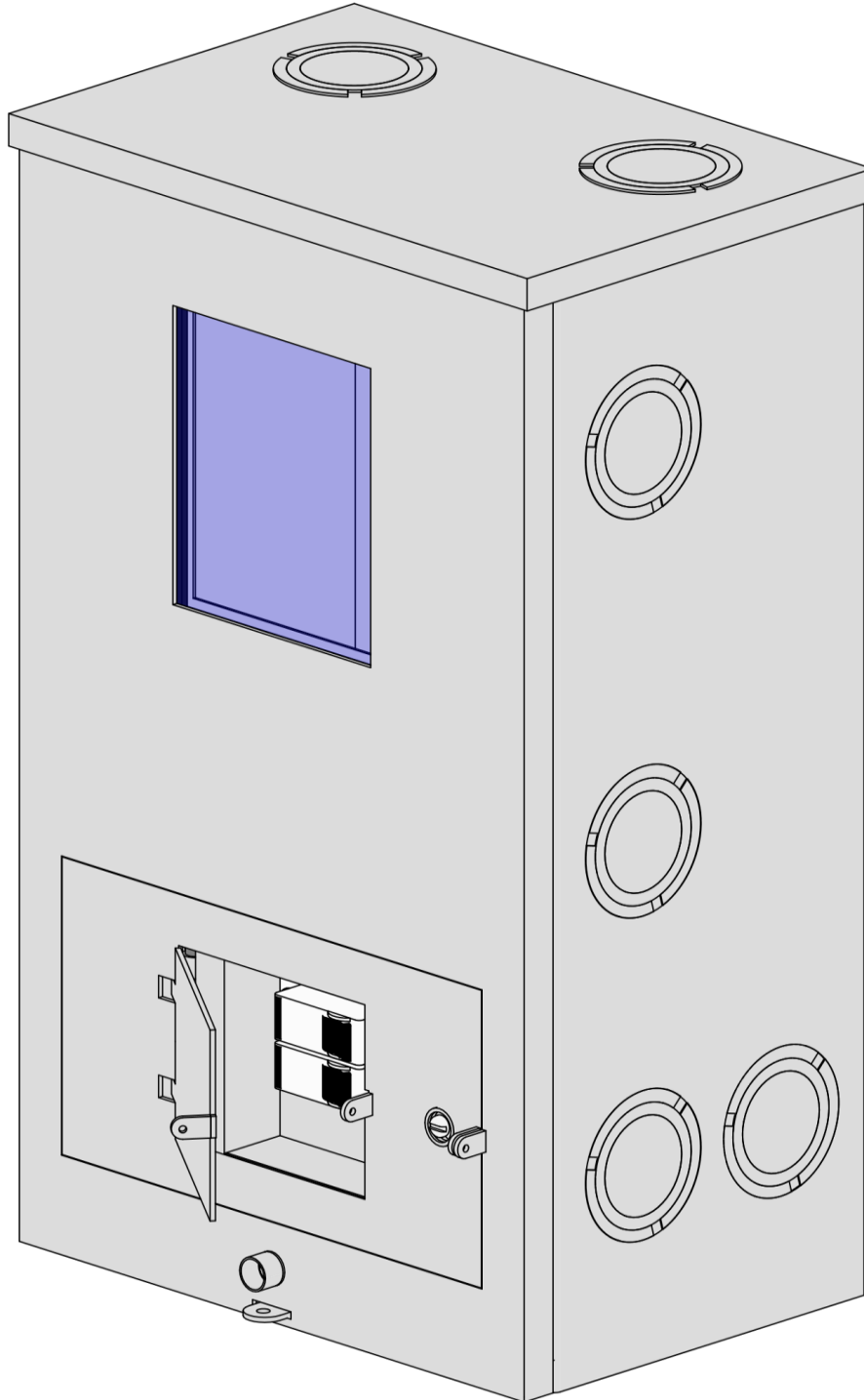

	TÍTULO: Prazo de Convivência entre Caixas de Medição para Consumidores do Grupo B da Neoenergia Brasília	CÓDIGO: NDB-PTC-001	
		REV.: 01	Nº PÁG.: 24/42
APROVADOR: RICARDO PRADO PINA		DATA DE APROVAÇÃO: 25/07/2024	

ANEXO II – MODELO PADRONIZADO CAIXA P1

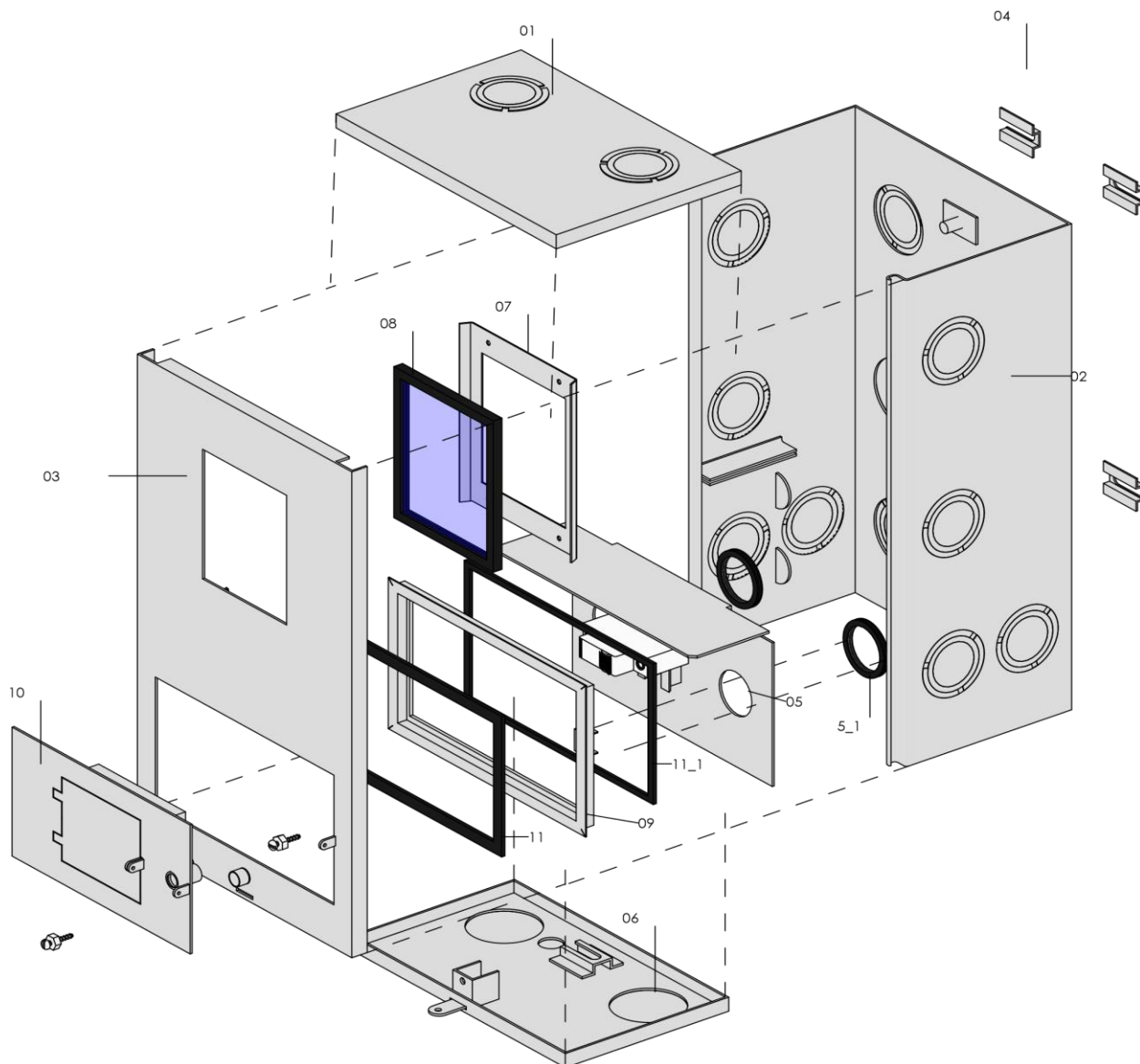

Notas:

1. Todas as peças apresentadas são fabricadas em chapa galvanizada. O desenho delinea a configuração na linha de montagem, com detalhes específicos de desenho disponíveis nas páginas seguintes.
2. As caixas devem ser identificadas, com no mínimo, a marca do fabricante e a respectiva data de fabricação.
3. As cotas apresentadas referem-se a valores mínimos.
4. As caixas devem possuir apenas a marcação dos furos, sendo vedada a utilização de pré-cortes e de furos já realizados. A caixa M1 deve possuir furos de maneira a comportar, no mínimo, um eletroduto de 1.1/4" e a caixa P1 deve possuir furos de forma a comportar, no mínimo, um eletroduto de 2".

ANEXO II – MODELO PADRONIZADO CAIXA P1

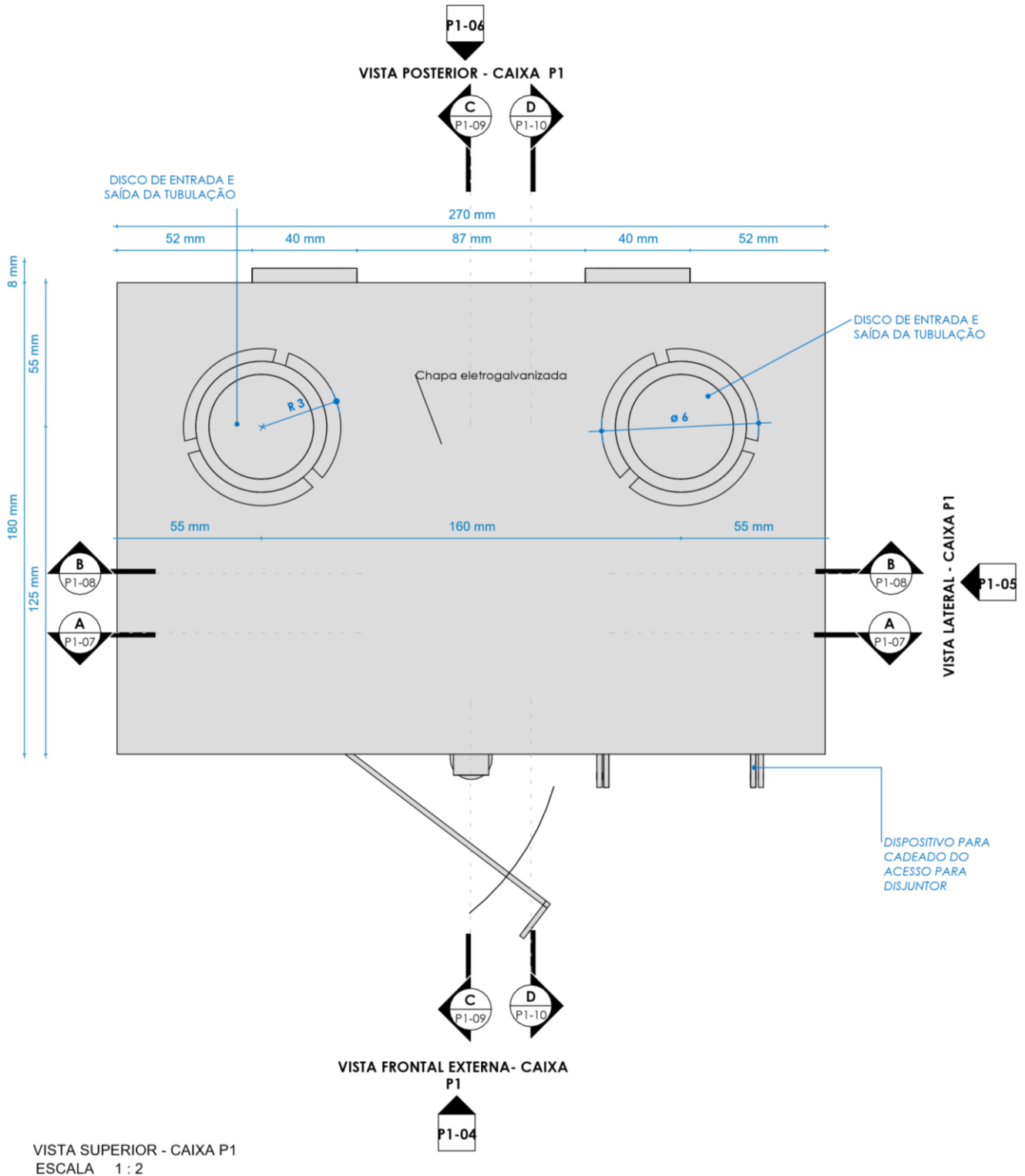

ANEXO II – MODELO PADRONIZADO CAIXA P1

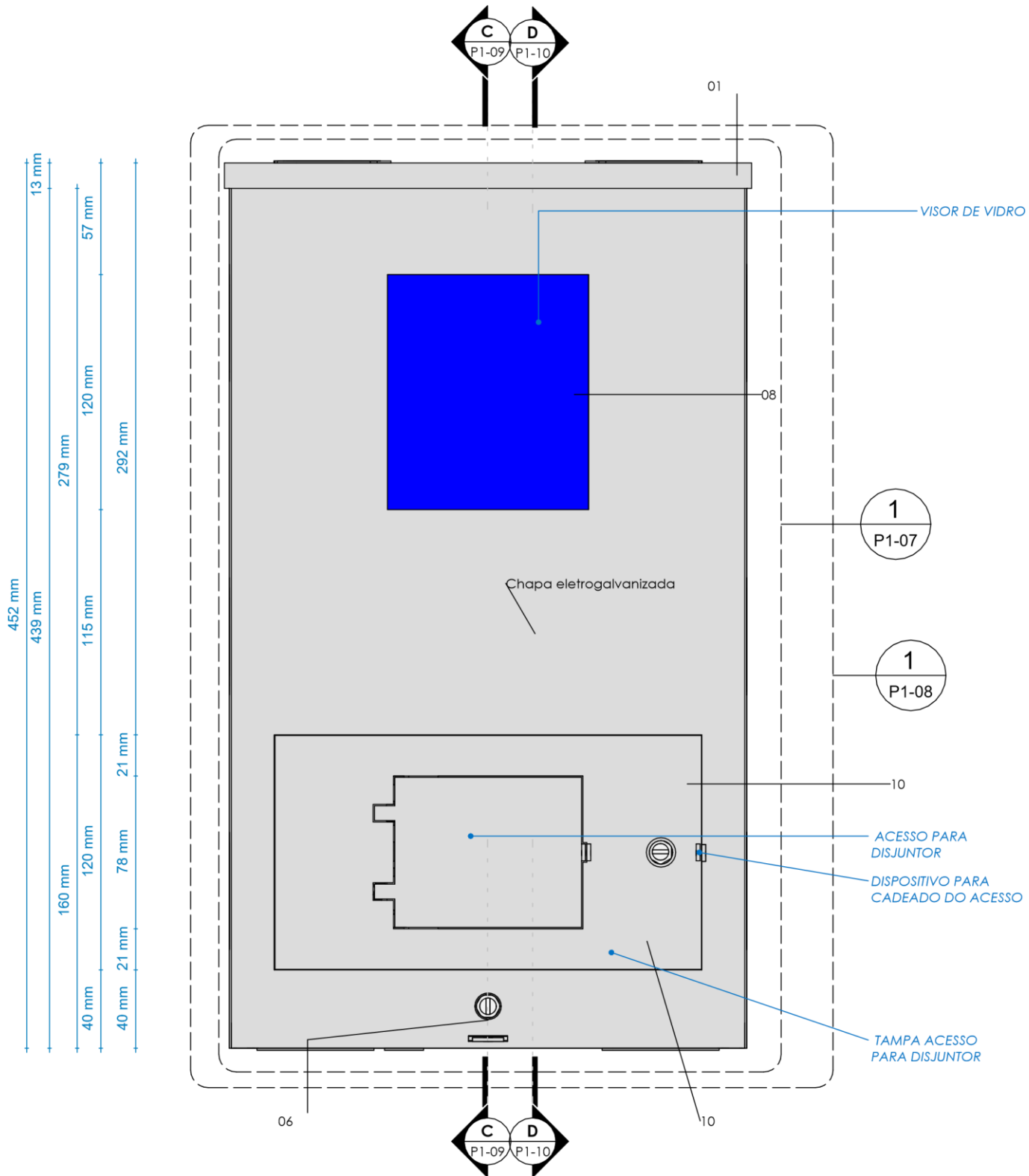

ANEXO II – MODELO PADRONIZADO CAIXA P1

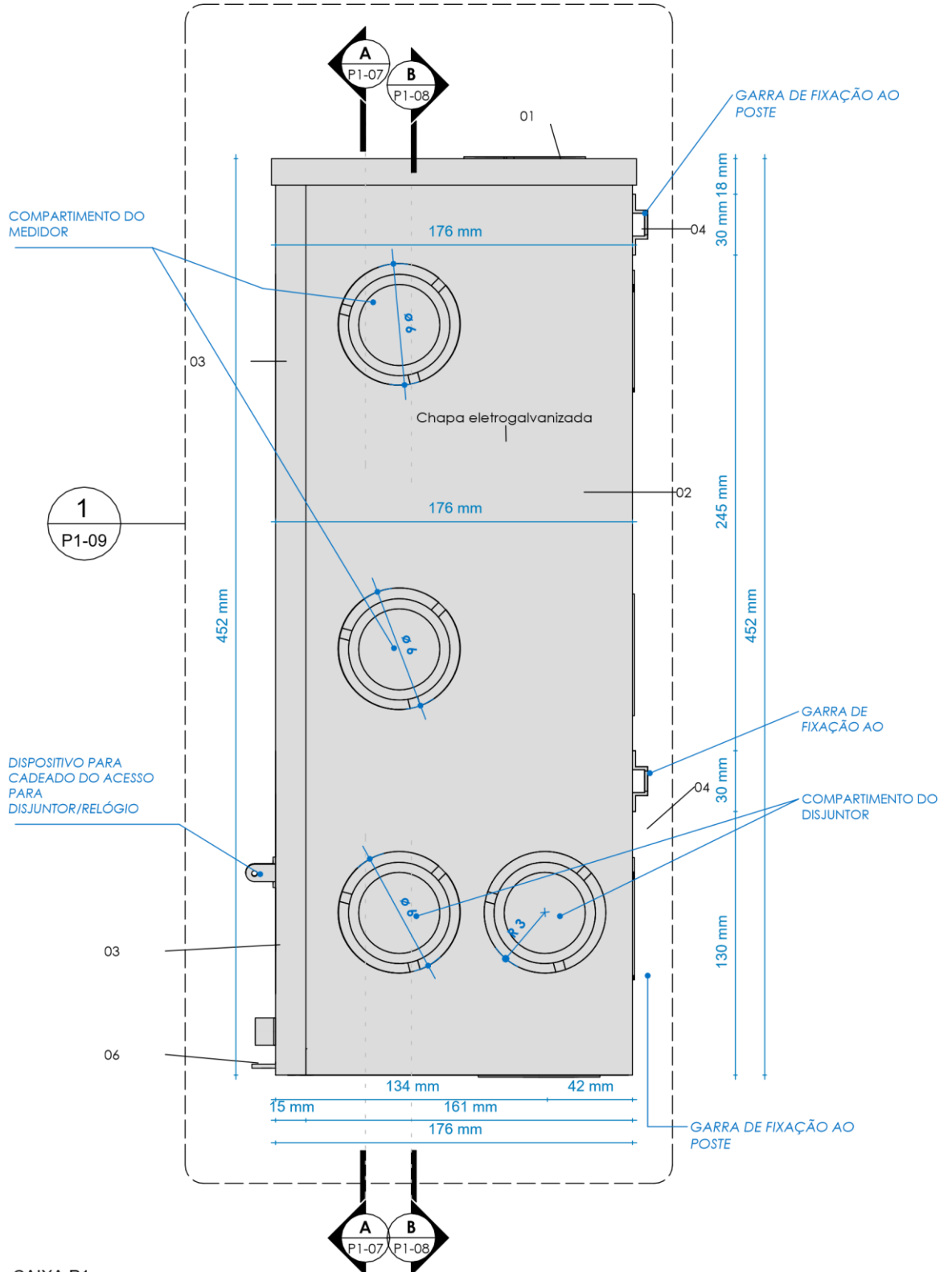

VISTA LATERAL - CAIXA P1

ANEXO II – MODELO PADRONIZADO CAIXA P1

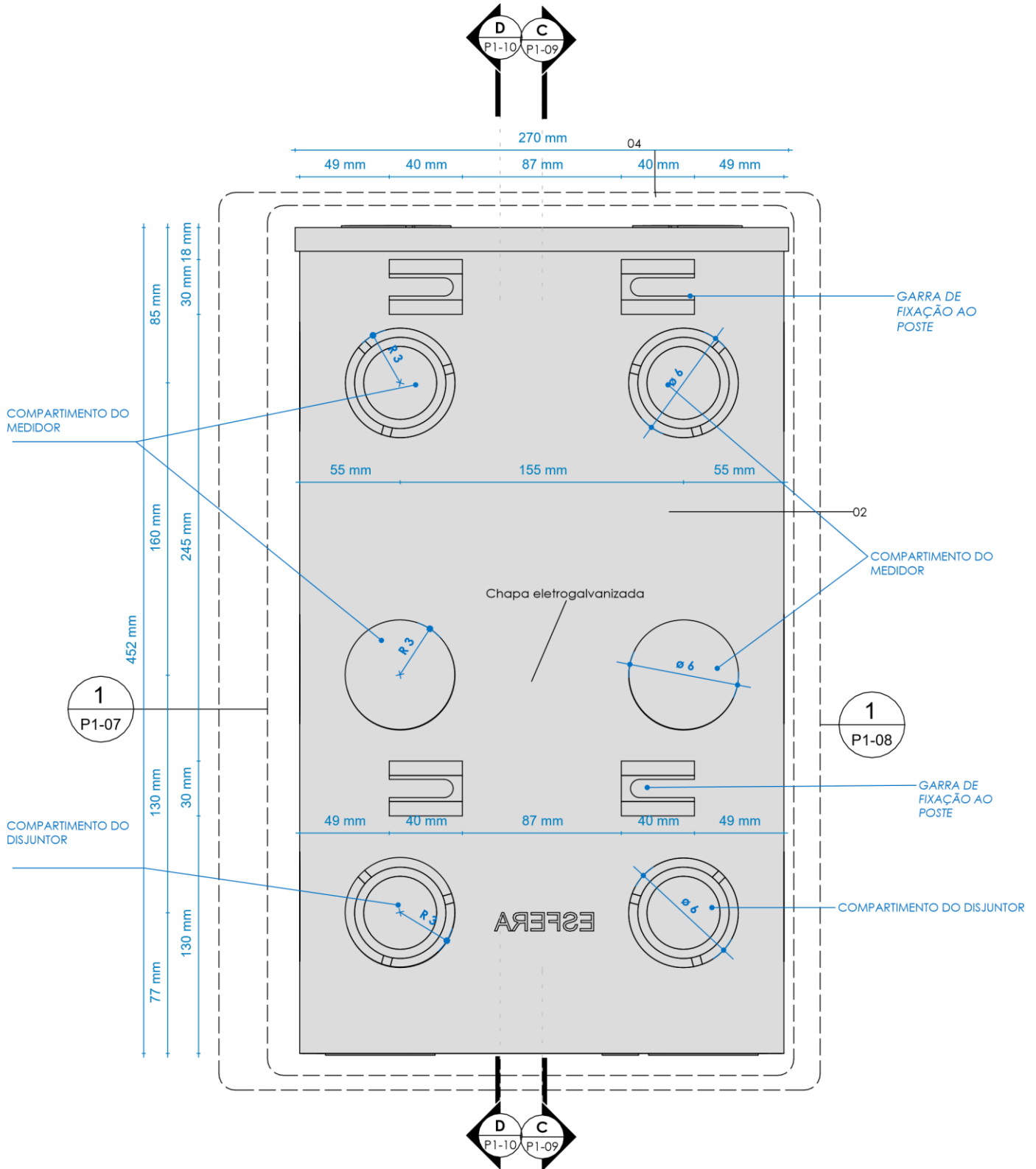

VISTA POSTERIOR - CAIXA P1
ESCALA 1:3

ANEXO II – MODELO PADRONIZADO CAIXA P1

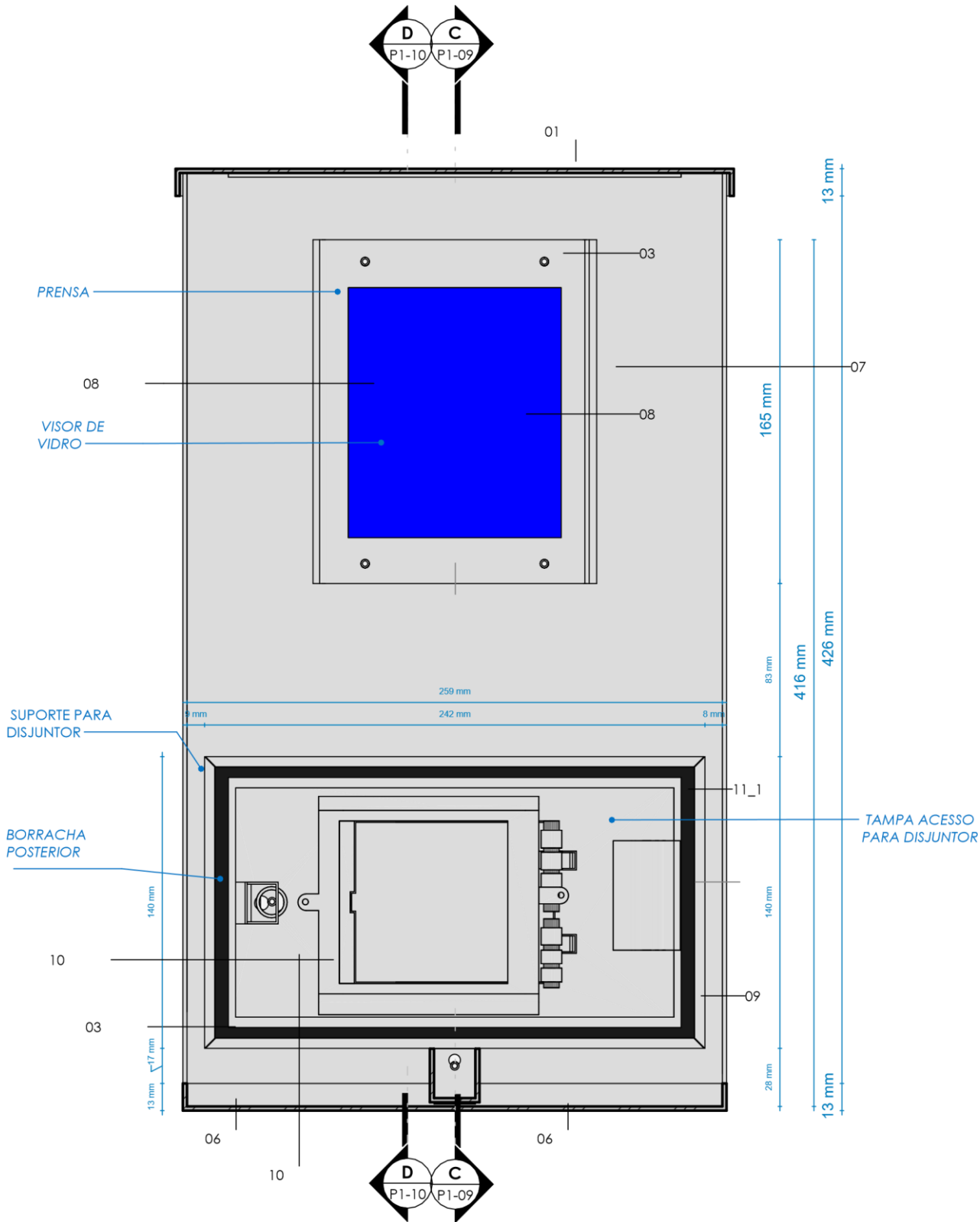

ANEXO II – MODELO PADRONIZADO CAIXA P1

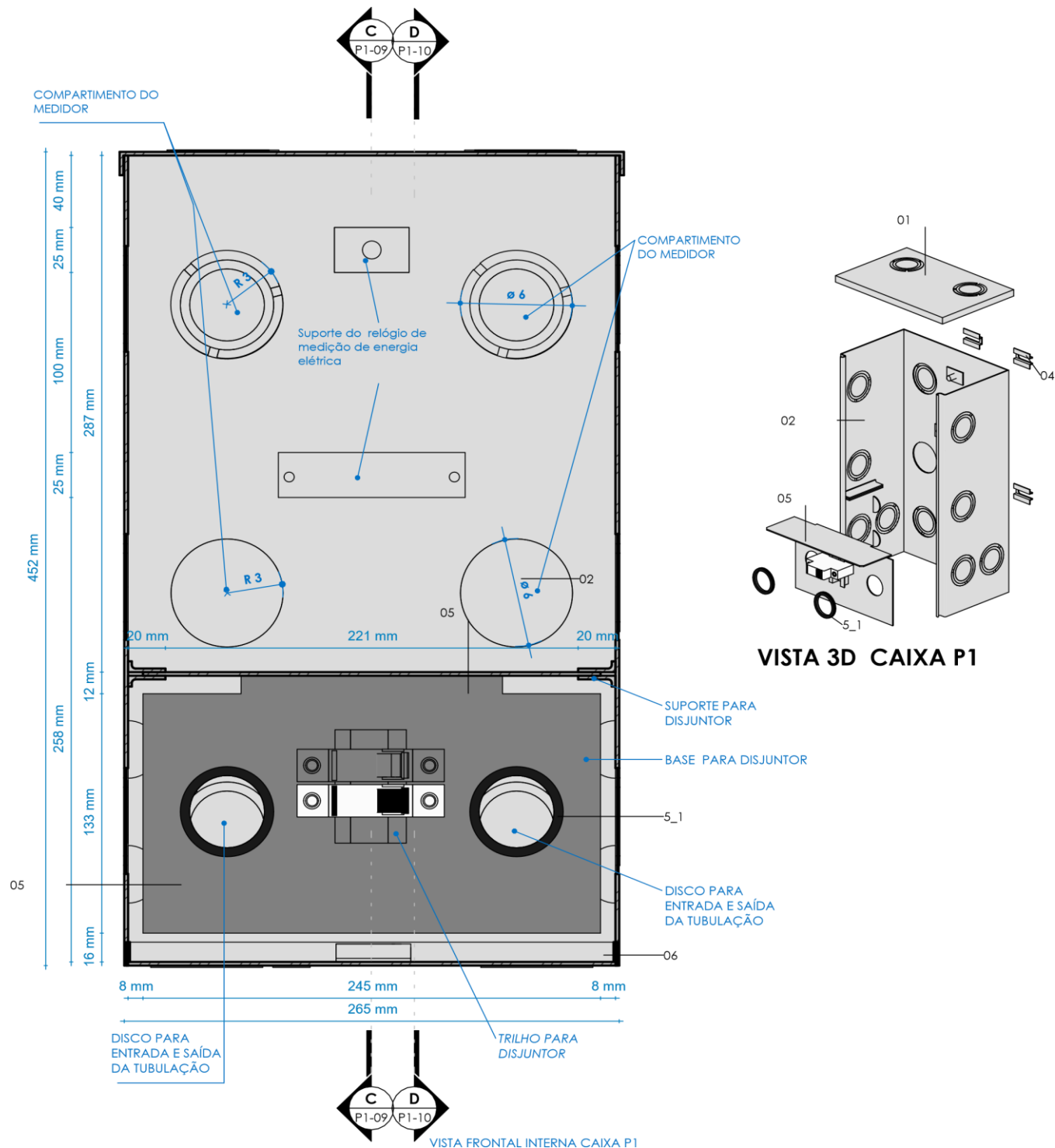

Nota: O disjuntor é meramente ilustrativo. A Neoenergia Brasília não dispõe de novas ligações bifásicas.

ANEXO II – MODELO PADRONIZADO CAIXA P1

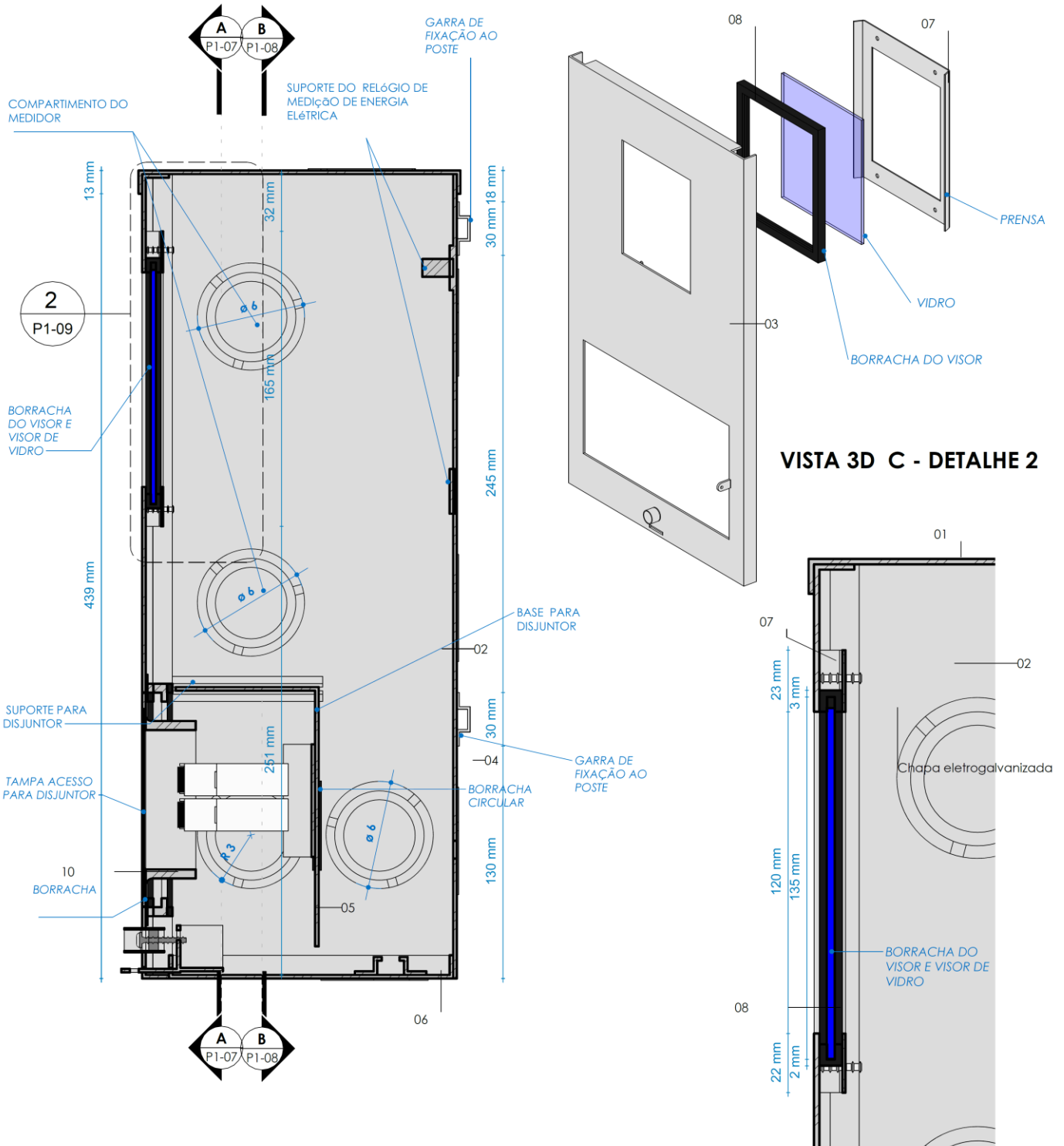

CORTE CC
 ESCALA 1 : 3

DETALHE C - DETALHE 2
 ESC: 1 : 2

ANEXO II – MODELO PADRONIZADO CAIXA P1

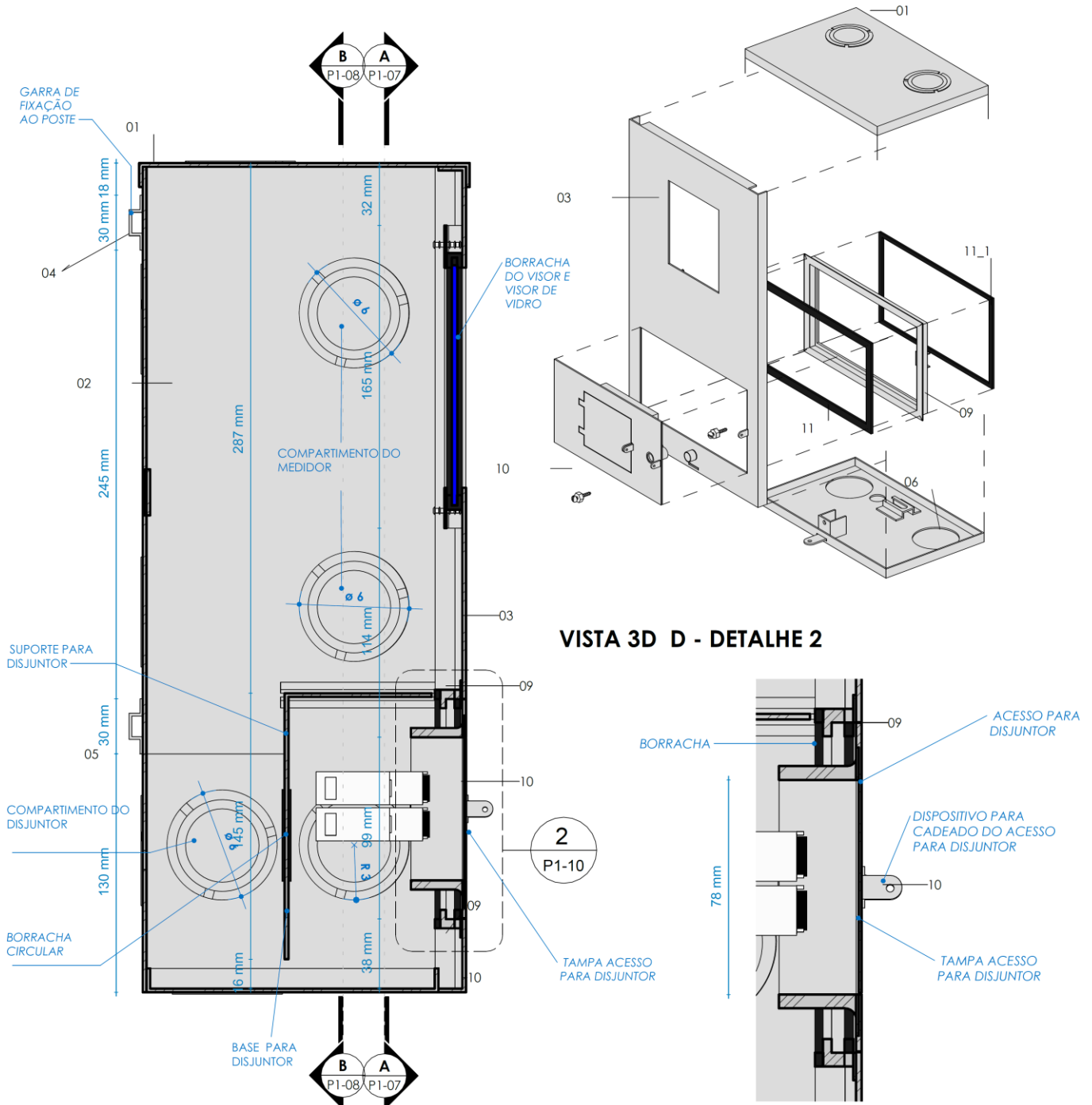

	TÍTULO: Prazo de Convivência entre Caixas de Medição para Consumidores do Grupo B da Neoenergia Brasília	CÓDIGO: NDB-PTC-001	
		REV.: 01	Nº PÁG.: 33/42
APROVADOR: RICARDO PRADO PINA		DATA DE APROVAÇÃO: 25/07/2024	

ANEXO II – MODELO PADRONIZADO CAIXA P1

DESENHO 01 - TAMPA SUPERIOR - CAIXA P1

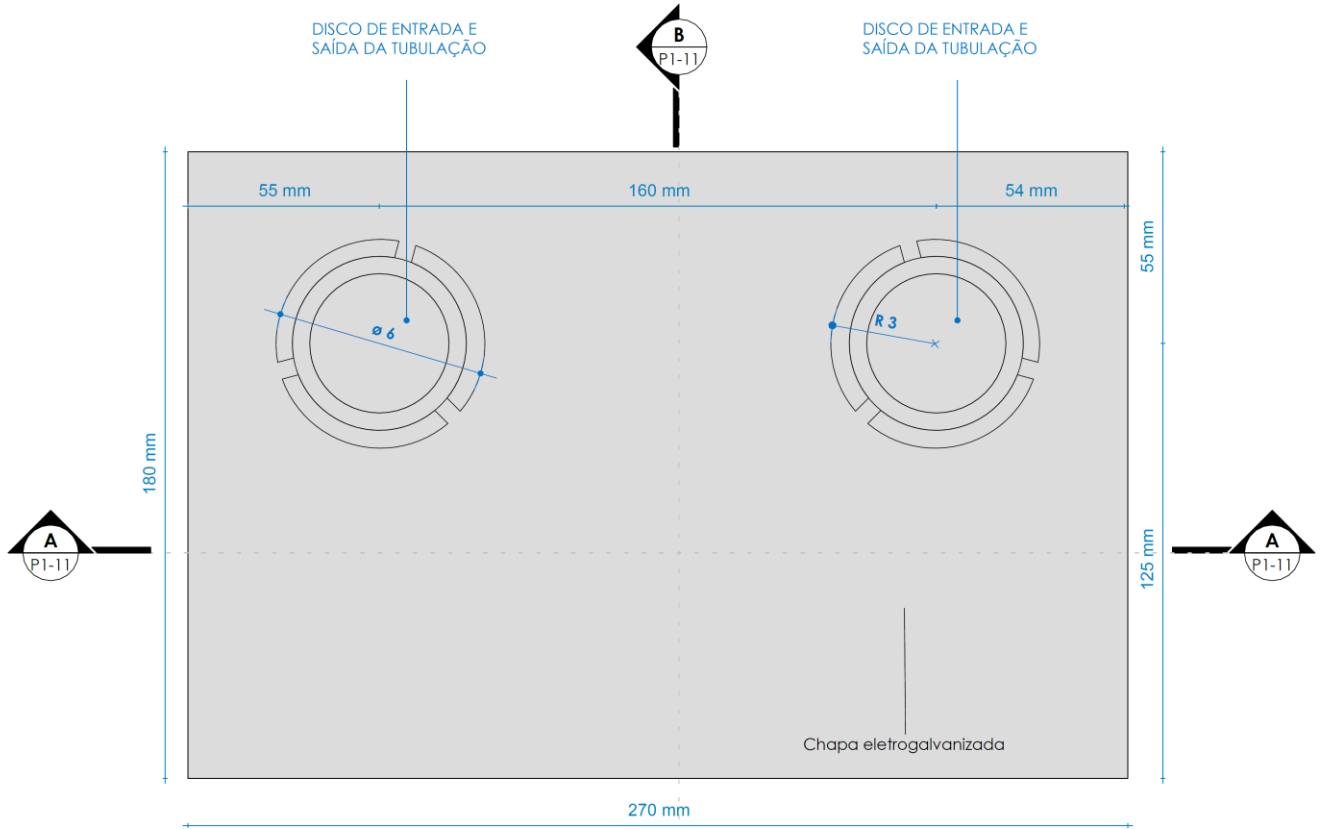

ELEVAÇÃO SUPERIOR

ESC: 1 : 2

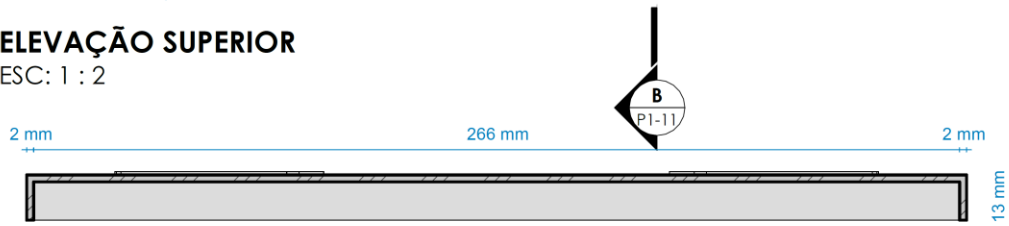

CORTE AA

ESC: 1 : 2

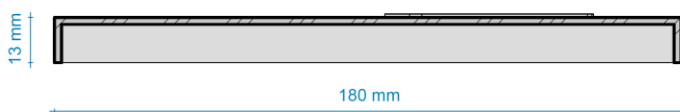

CORTE BB

ESC: 1 : 2

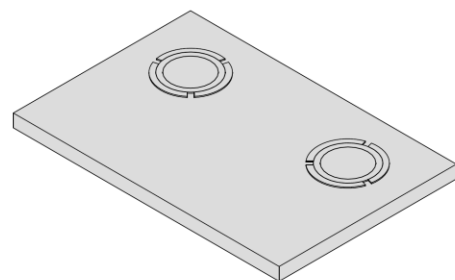

VISTA 3D

	TÍTULO: Prazo de Convivência entre Caixas de Medição para Consumidores do Grupo B da Neoenergia Brasília	CÓDIGO: NDB-PTC-001	
		REV.: 01	Nº PÁG.: 34/42
APROVADOR: RICARDO PRADO PINA		DATA DE APROVAÇÃO: 25/07/2024	

ANEXO II – MODELO PADRONIZADO CAIXA P1

DESENHO 02 - CAIXA - CAIXA P1

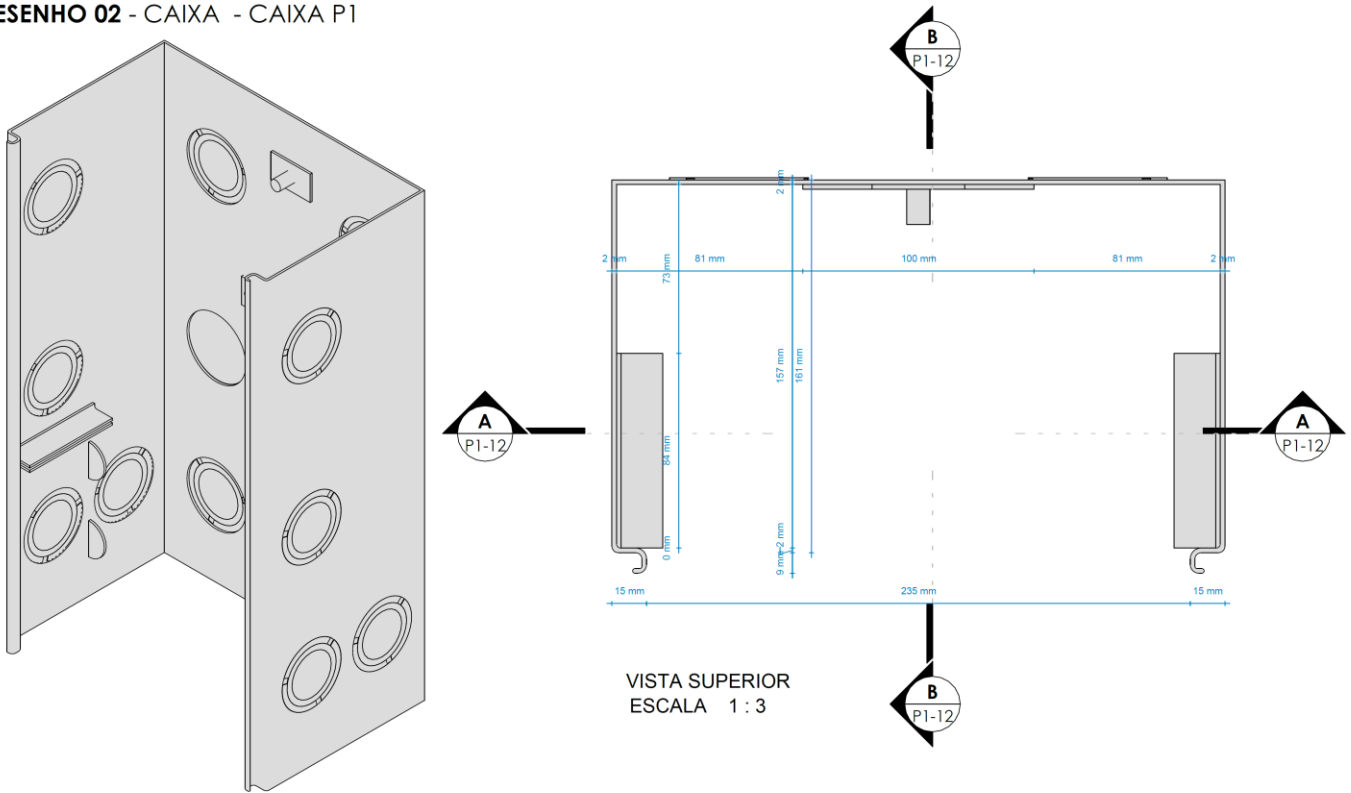

VISTA SUPERIOR
ESCALA 1 : 3

VISTA ORTOGONAL 3D

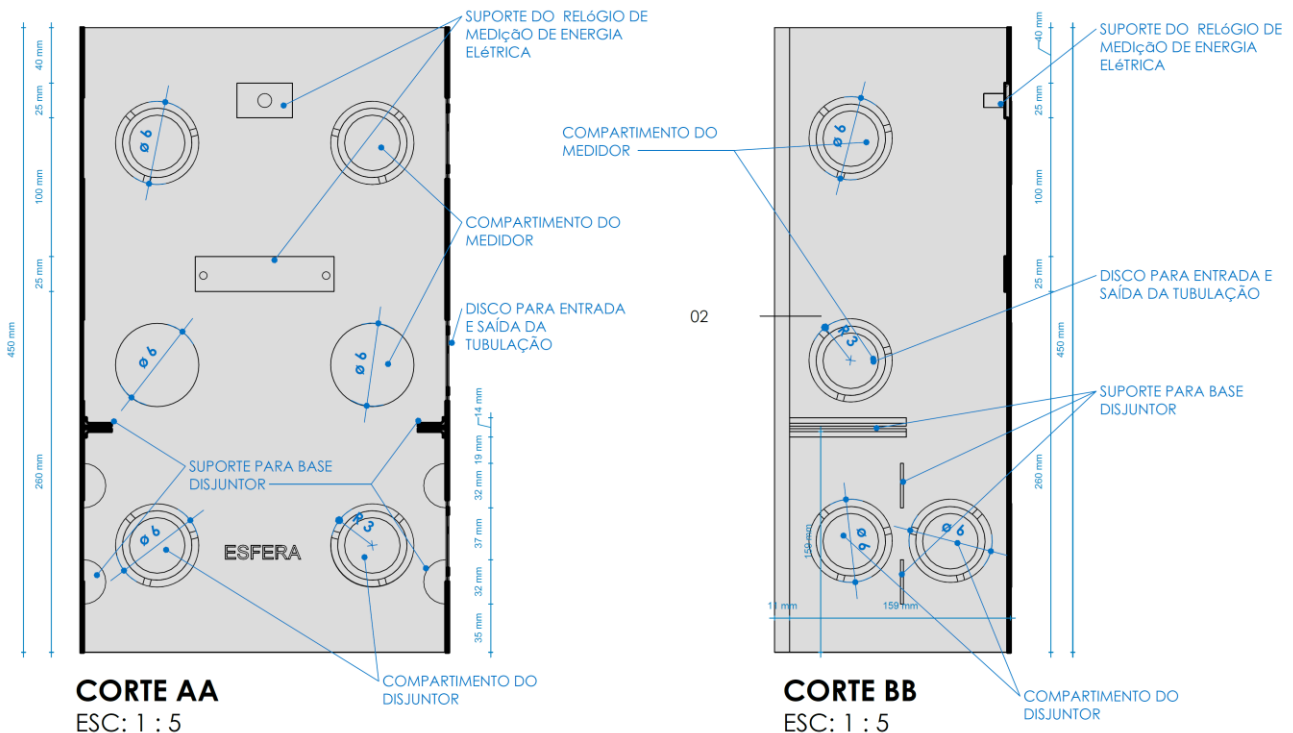

CORTE AA
ESC: 1 : 5

CORTE BB
ESC: 1 : 5

ANEXO II – MODELO PADRONIZADO CAIXA P1

DESENHO 03 - TAMPA DE ACESSO AO DIJUNOR/ MEDIDOR - CAIXA P1

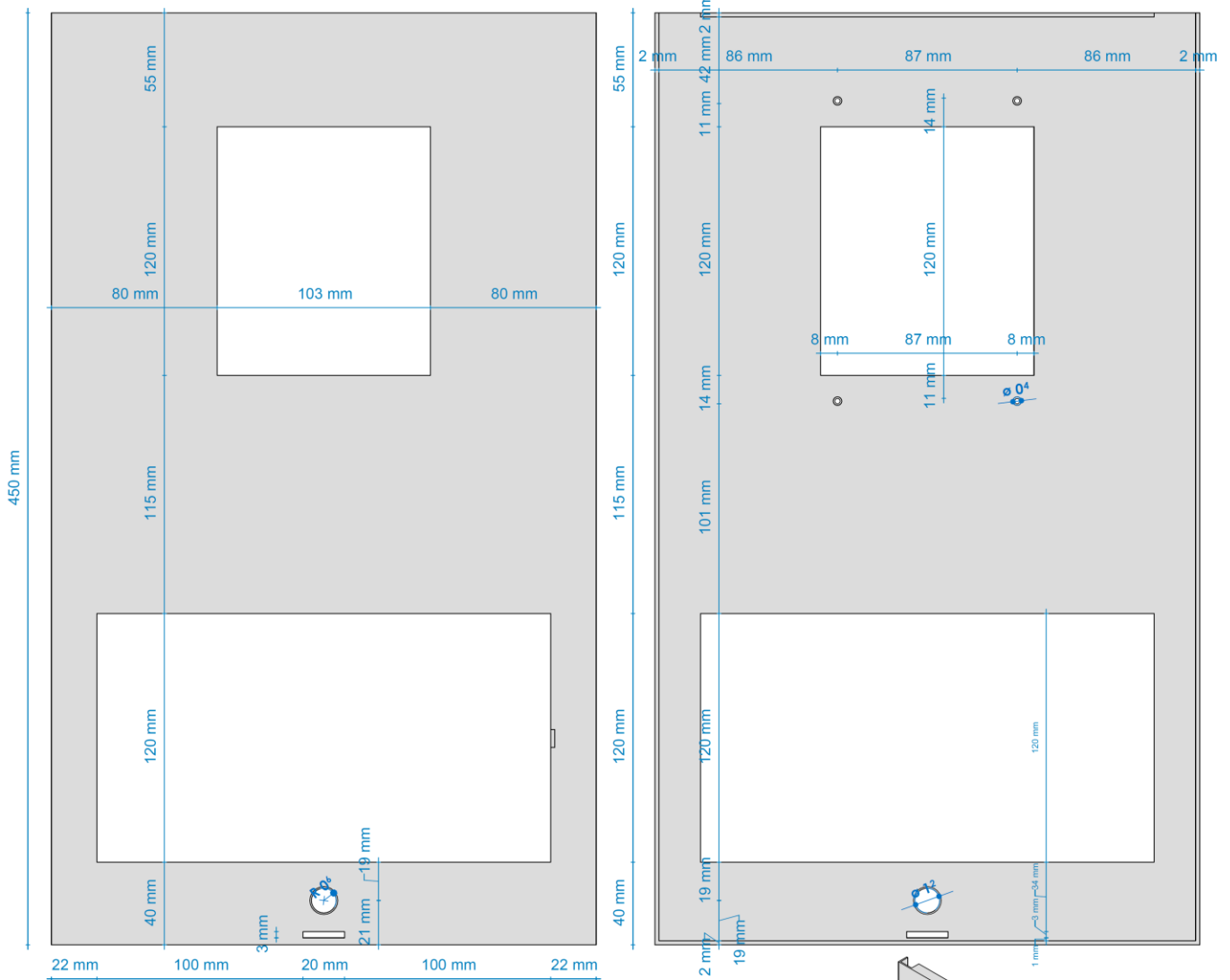

ELEVAÇÃO FRONTAL
 ESCALA 1 : 3

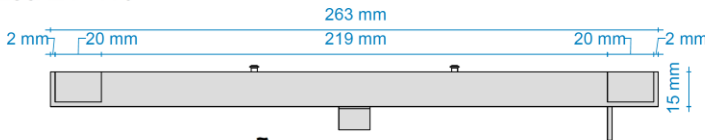

DETALHE ELEVAÇÃO DE TOPO
 ESC: 1 : 3

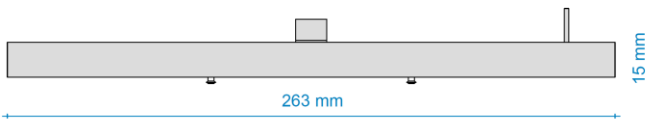

DETALHE ELEVAÇÃO INFERIOR
 ESC: 1 : 3

ELEVAÇÃO POSTERIOR
 ESCALA 1 : 3

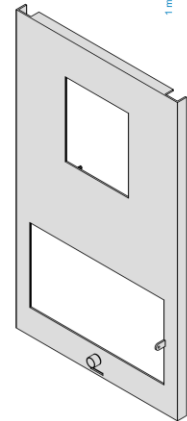

VISTA ORTOGONAL 3D

	TÍTULO: Prazo de Convivência entre Caixas de Medição para Consumidores do Grupo B da Neoenergia Brasília	CÓDIGO: NDB-PTC-001	
		REV.: 01	Nº PÁG.: 36/42
APROVADOR: RICARDO PRADO PINA		DATA DE APROVAÇÃO: 25/07/2024	

ANEXO II – MODELO PADRONIZADO CAIXA P1

DESENHO 04 - GARRA DE FIXAÇÃO AO POSTE - CAIXA P1

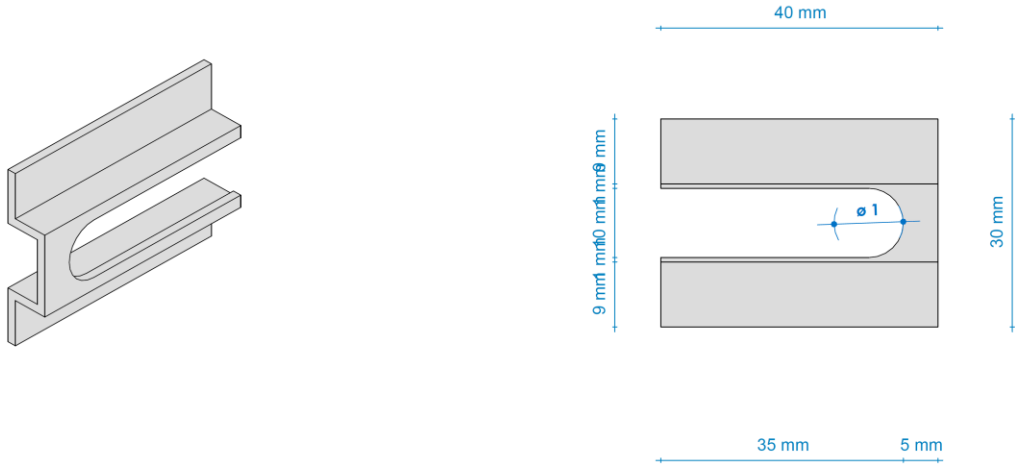

VISTA ORTOGONAL 3D

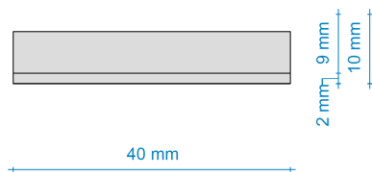

PLANTA DE DETALHE
 ESCALA 1:1

VISTA FRONTAL
 ESCALA 1:1

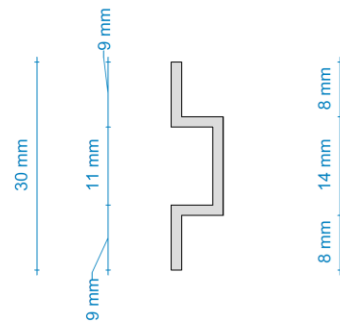

VISTA PERFIL
 ESCALA 1:1

	TÍTULO: Prazo de Convivência entre Caixas de Medição para Consumidores do Grupo B da Neoenergia Brasília	CÓDIGO: NDB-PTC-001	
	APROVADOR: RICARDO PRADO PINA	REV.: 01	Nº PÁG.: 37/42
		DATA DE APROVAÇÃO: 25/07/2024	

ANEXO II – MODELO PADRONIZADO CAIXA P1

DESENHO 05 - SUPORTE PARA DISJUNTOR - CAIXA P1

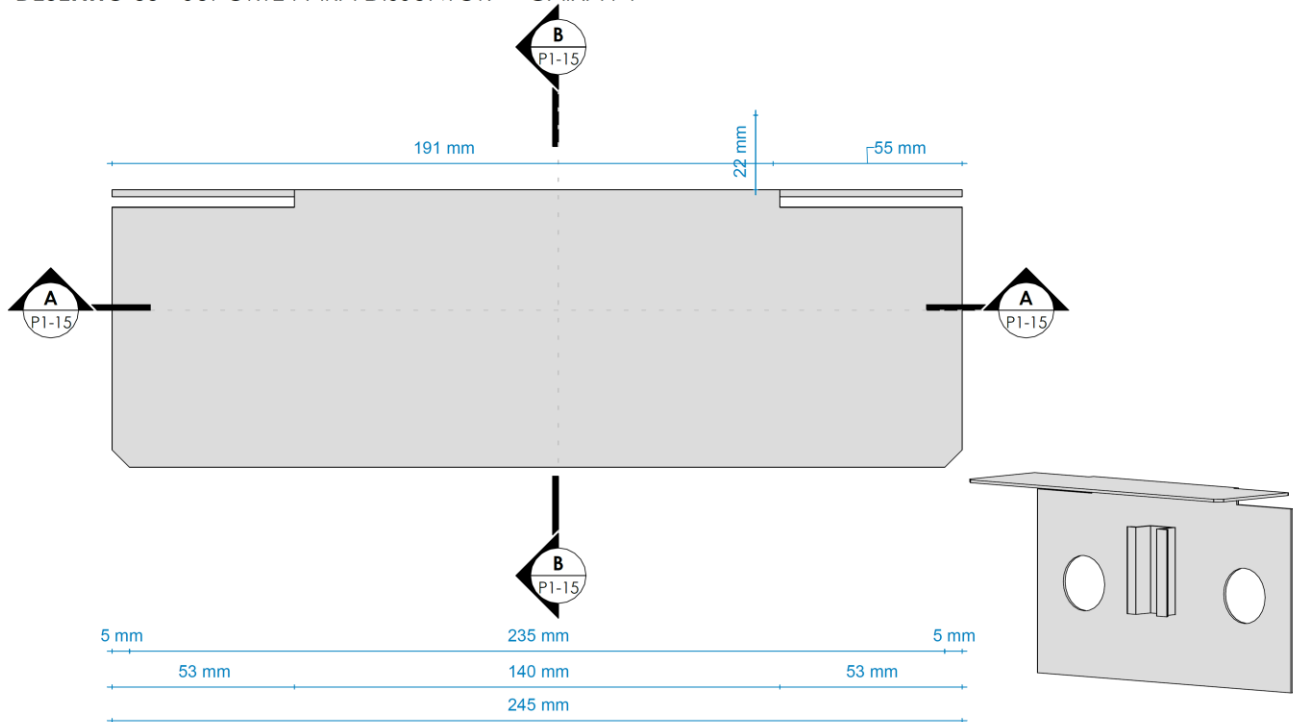

DETALHE ELEVAÇÃO DE TOPO

ESC: 1 : 2

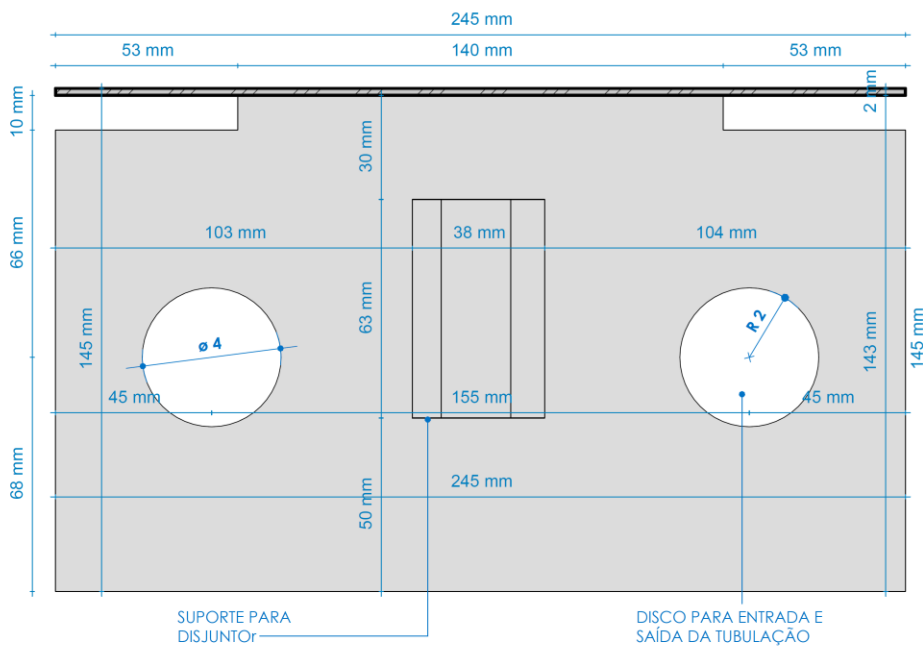

CORTE AA

ESC: 1 : 2

VISTA ORTOGONAL 3D

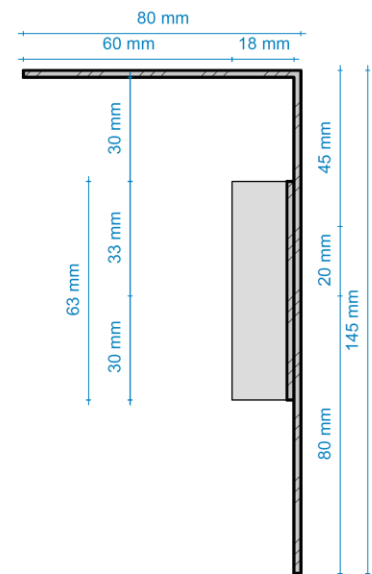

CORTE B

ESC: 1 : 2

ANEXO II – MODELO PADRONIZADO CAIXA P1

DESENHO 06 - TAMPA INFERIOR - CAIXA P1

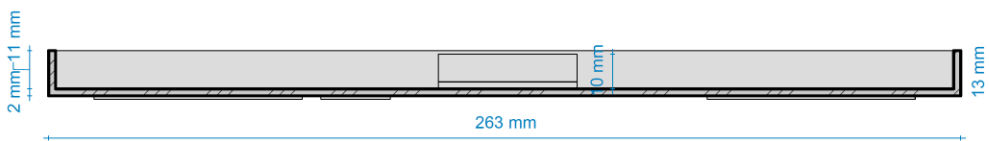
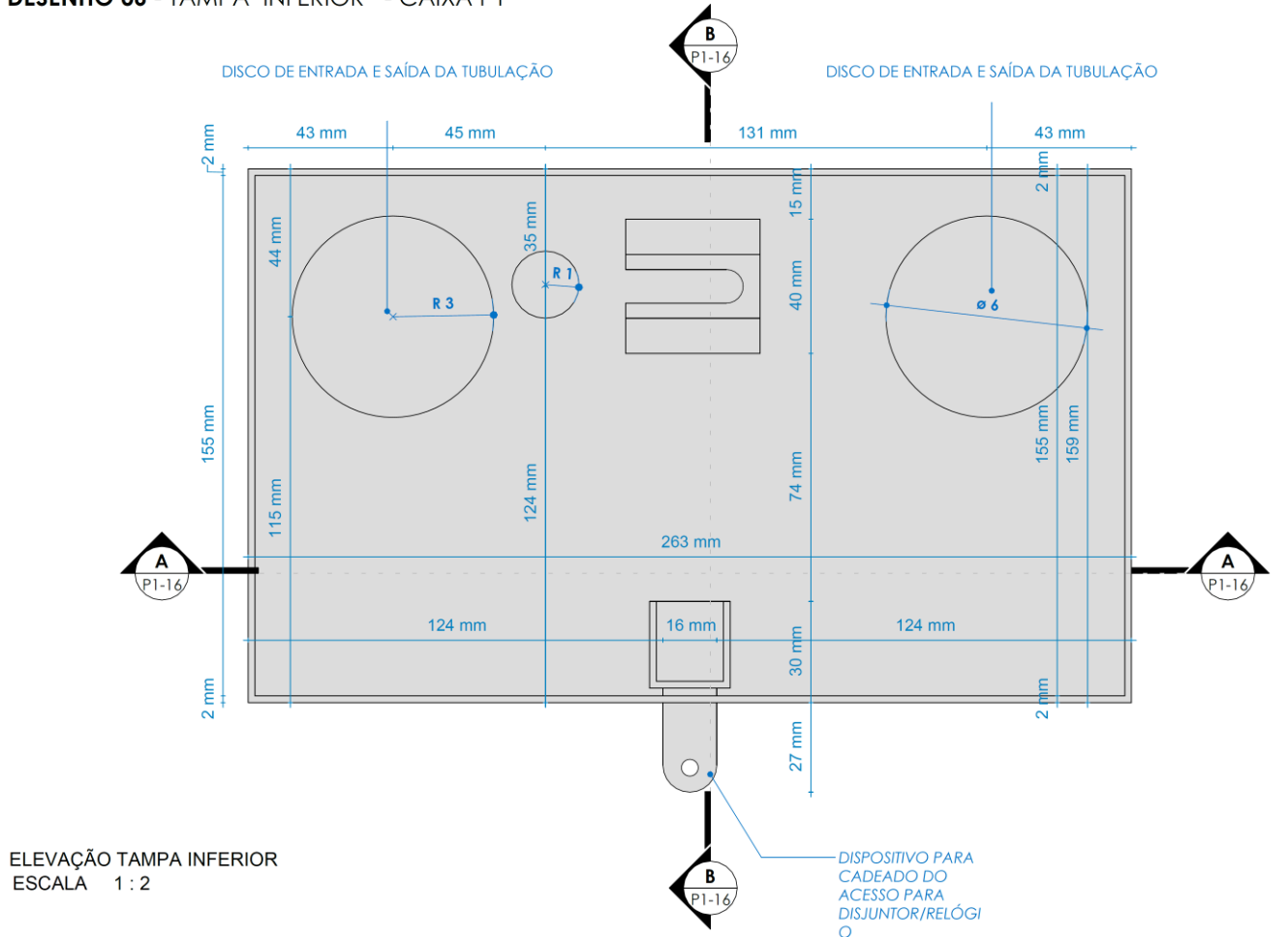

CORTE ÀA
 ESC: 1 : 2

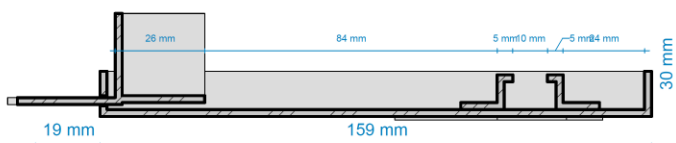

CORTE BB
 ESC: 1 : 2

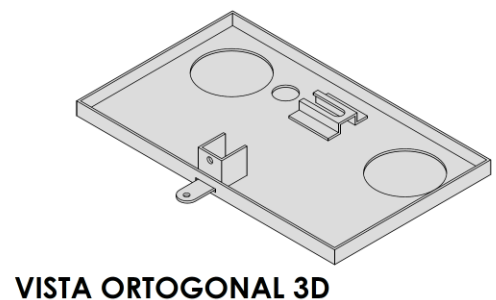

	TÍTULO: Prazo de Convivência entre Caixas de Medição para Consumidores do Grupo B da Neoenergia Brasília	CÓDIGO: NDB-PTC-001	
		REV.: 01	Nº PÁG.: 39/42
APROVADOR: RICARDO PRADO PINA		DATA DE APROVAÇÃO: 25/07/2024	

ANEXO II – MODELO PADRONIZADO CAIXA P1

DESENHO 07 - PRENSA - CAIXA P1

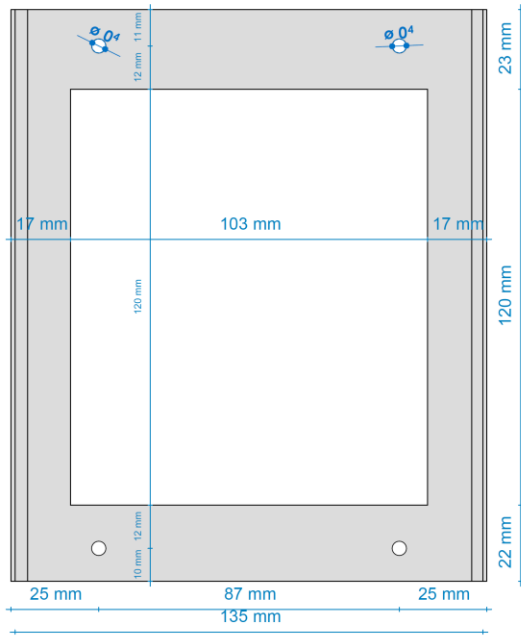

ELEVAÇÃO FRONTAL
 ESCALA 1 : 2

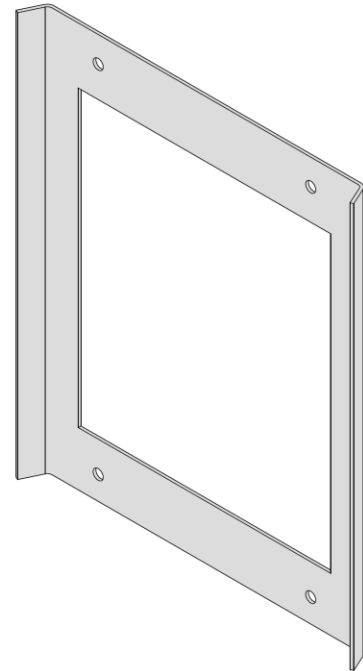

VISTA ORTOGONAL 3D

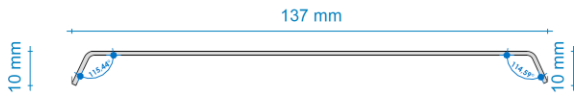

ELEVAÇÃO DE TOPO
 ESCALA 1 : 2

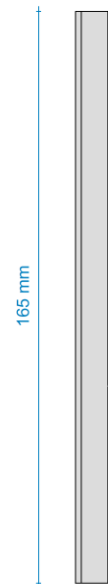

ELEVAÇÃO ESQUERDA
 ESCALA 1 : 2

	TÍTULO: Prazo de Convivência entre Caixas de Medição para Consumidores do Grupo B da Neoenergia Brasília	CÓDIGO: NDB-PTC-001	
		REV.: 01	Nº PÁG.: 40/42
APROVADOR: RICARDO PRADO PINA		DATA DE APROVAÇÃO: 25/07/2024	

ANEXO II – MODELO PADRONIZADO CAIXA P1

DESENHO 08 - BORRACHA DO VISOR E VISOR DE VIDRO - CAIXA P1

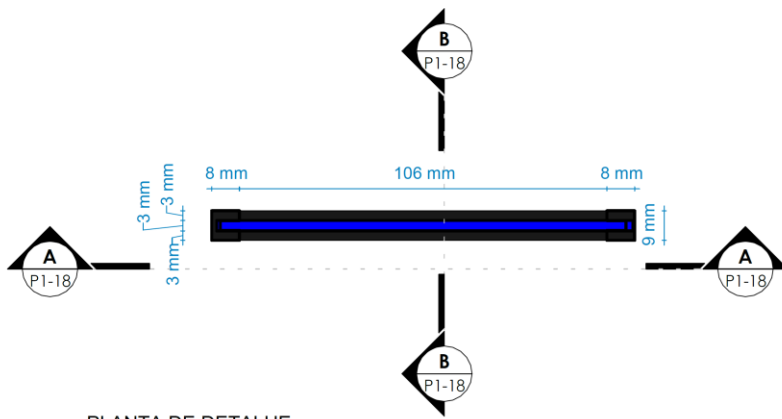

PLANTA DE DETALHE
ESCALA 1 : 2

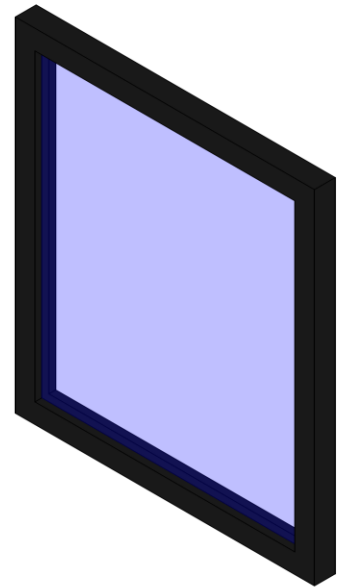

VISTA ORTOGONAL 3D

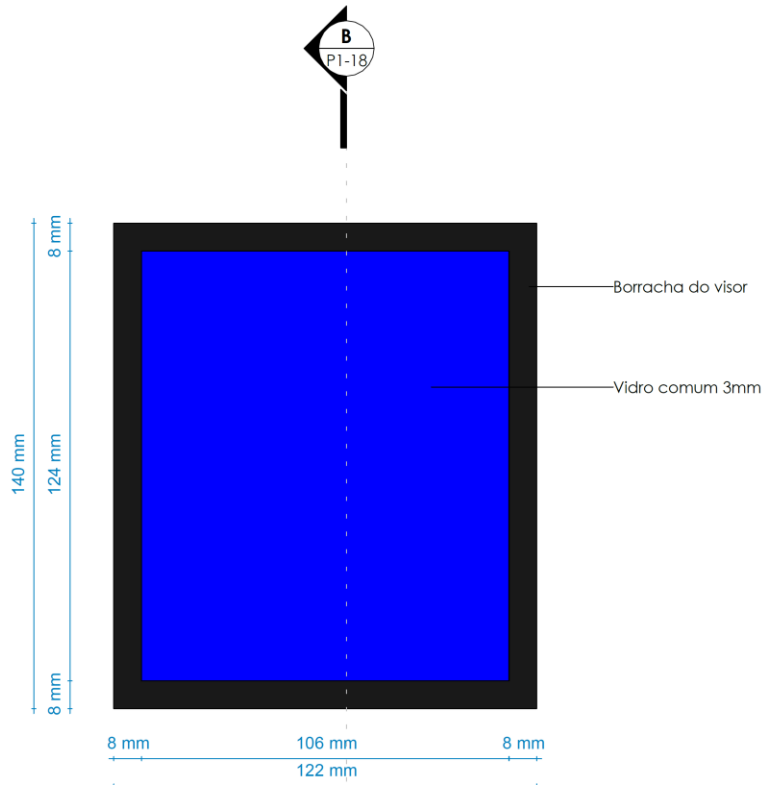

CORTE AA
ESC: 1 : 2

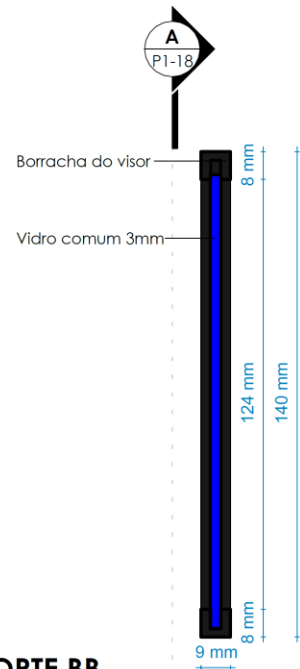



CORTE BB
ESC: 1 : 2

	TÍTULO: Prazo de Convivência entre Caixas de Medição para Consumidores do Grupo B da Neoenergia Brasília	CÓDIGO: NDB-PTC-001	
		REV.: 01	Nº PÁG.: 41/42
APROVADOR: RICARDO PRADO PINA		DATA DE APROVAÇÃO: 25/07/2024	

ANEXO II – MODELO PADRONIZADO CAIXA P1

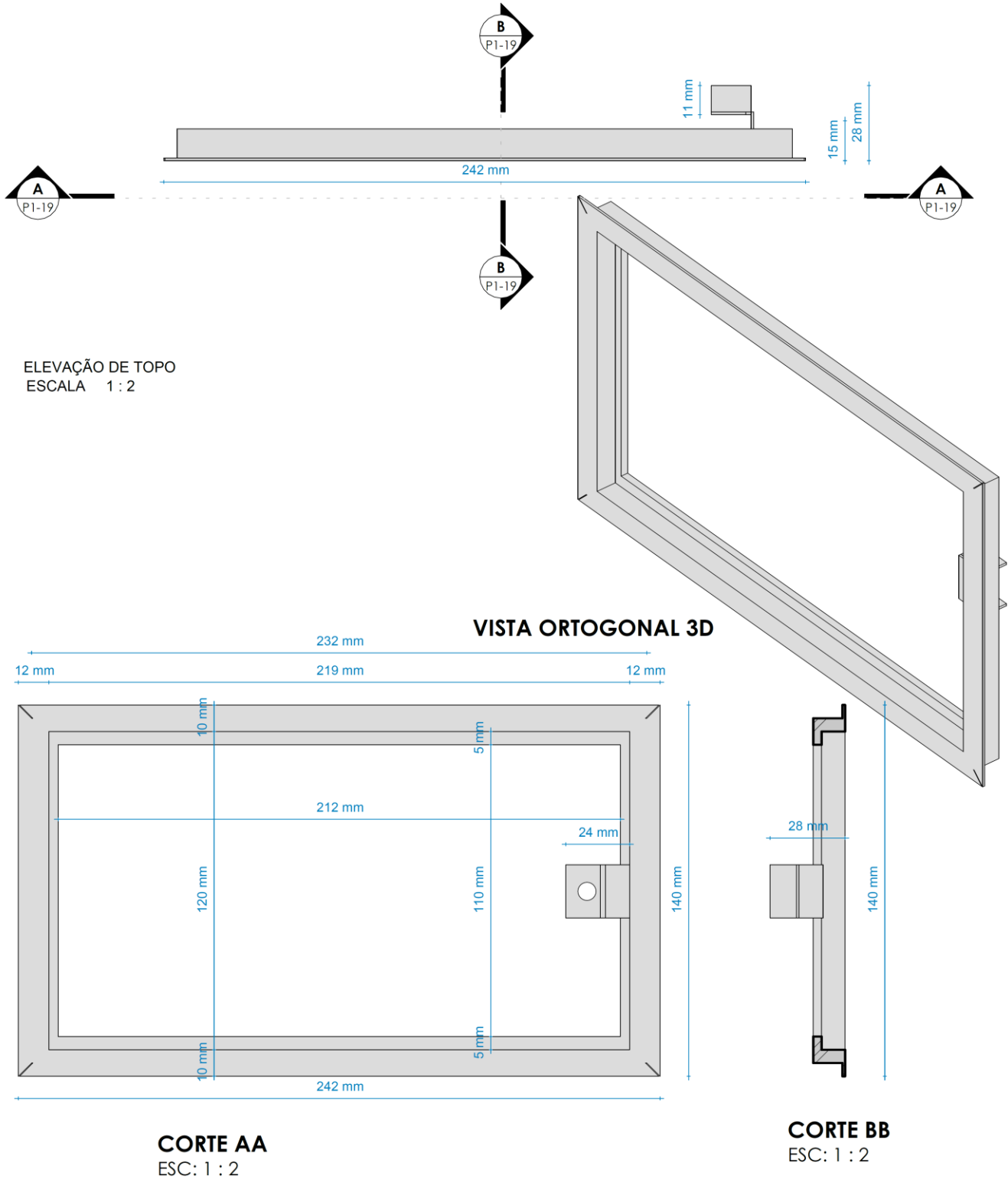
DESENHO 09 - TAMPA POSTERIOR DO ACESSO AO DJUNTOR CAIXA P1



	TÍTULO: Prazo de Convivência entre Caixas de Medição para Consumidores do Grupo B da Neoenergia Brasília	CÓDIGO: NDB-PTC-001	
		REV.: 01	Nº PÁG.: 42/42
APROVADOR: RICARDO PRADO PINA		DATA DE APROVAÇÃO: 25/07/2024	

ANEXO II – MODELO PADRONIZADO CAIXA P1

DESENHO 10 - TAMPA DE ACESSO DO DJUNTOR - CAIXA P1

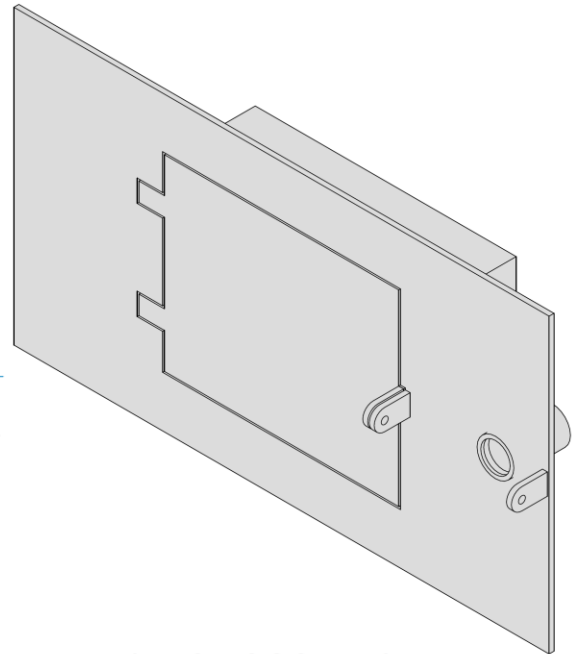
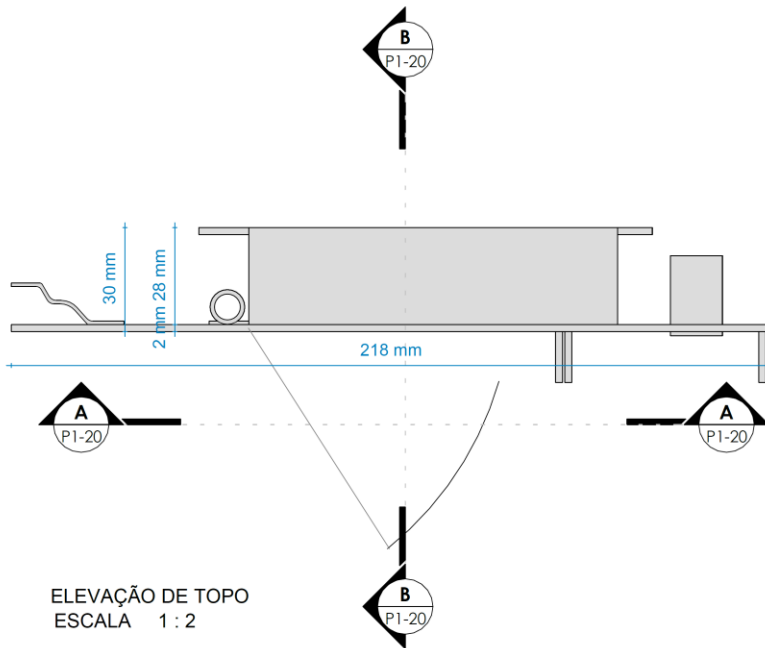

VISTA ORTOGONAL 3D

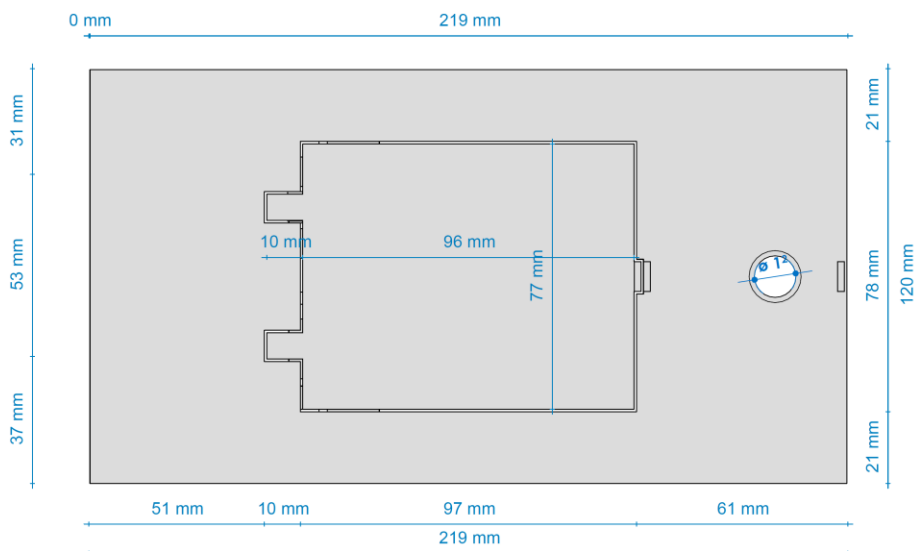

DETALHE A
ESC: 1 : 2

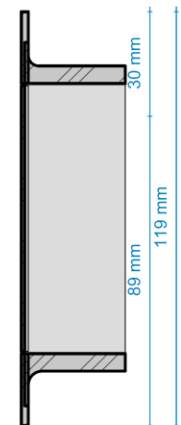

DETALHE B
ESC: 1 : 2