



Interrupção em Situação de Emergência

Regiões de Bom Jesus da Lapa, Brumado,
Guanambi, Itabuna, Jequié, Valença e
Vitória da Conquista

ISE – 2020 – 008



SUMÁRIO

1. INTRODUÇÃO	5
2. OBJETIVOS	6
3. DEFINIÇÕES.....	7
4. DESCRIÇÃO DO EVENTO	8
5. CONTEXTUALIZAÇÃO.....	13
6. REGIÃO AFETADA.....	23
6.1. CARACTERIZAÇÃO REGIONAL	23
6.2. REGIÃO DE BOM JESUS DA LAPA.....	25
6.3. REGIÃO DE BRUMADO	26
6.4. REGIÃO DE GUANAMBI.....	26
6.5. REGIÃO DE ITABUNA	26
6.6. REGIÃO DE JEQUIÉ.....	27
6.7. REGIÃO DE VALENÇA.....	27
6.8. REGIÃO DE VITÓRIA DA CONQUISTA	28
7. MAPAS GEOELÉTRICOS E DIAGRAMAS UNIFILARES DAS REGIÕES.....	29
8. INFORMAÇÕES TÉCNICAS DO EVENTO.....	39
9. CLASSIFICAÇÃO COBRADE	40
ANEXO I - REGISTROS FOTOGRÁFICOS EM MÍDIA	41
ANEXO II – LISTA DE OCORRÊNCIAS EXPURGADAS	48
ANEXO III – RELAÇÃO DE EQUIPAMENTOS DANIFICADOS	161
ANEXO IV – LAUDO DE EVENTO METEOROLÓGICO.....	204



ÍNDICE DE GRÁFICOS

Gráfico 1 - Volume de geração de ocorrências	9
Gráfico 2 - Volume de ocorrências atendidas	10
Gráfico 3 - CHI.....	10
Gráfico 4 - Evolução das ocorrências de descargas nas regiões entre os dias 25 e 31 de outubro	14
Gráfico 5 - Comparativo das chuvas nas regiões registradas em 2019 e 2020	15

ÍNDICE DE TABELAS

Tabela 1 - Municípios das regiões de Bom Jesus da Lapa, Brumado, Guanambi e Itabuna	11
Tabela 2 - Municípios das regiões de Jequié, Valença e Vitória da Conquista.....	12
Tabela 3 - Pluviometria nos municípios total em outubro/2020 e outubro/2019.....	15
Tabela 4 - Pluviometria nos municípios da região de Bom Jesus da Lapa entre 25 e 31/outubro/2020 e outubro/2019	20
Tabela 5 - Pluviometria nos municípios da região de Brumado entre 25 e 31/outubro/2020 e outubro/2019	20
Tabela 6 - Pluviometria nos municípios da região de Guanambi entre 25 e 31/outubro/2020 e outubro/2019	21
Tabela 7 - Pluviometria nos municípios da região de Itabuna entre 25 e 31/outubro/2020 e outubro/2019	21
Tabela 8 - Pluviometria nos municípios da região de Jequié entre 25 e 31/outubro/2020 e outubro/2019	21
Tabela 9 - Pluviometria nos municípios da região de Valença entre 25 e 31/outubro/2020 e outubro/2019	22
Tabela 10 - Pluviometria nos municípios da região de Vitória da Conquista entre 25 e 31/outubro/2020 e outubro/2019	22
Tabela 11 - Consumidores de acordo com classificação BT / MT / AT	24
Tabela 12 - Tempos de atendimento das OCs no período de 25 até 31 de outubro de 2020.	40
Tabela 13 - Lista de ocorrências expurgadas e atributos	48
Tabela 14 - Relação de equipamentos danificados pelo evento	161

ÍNDICE DE FIGURAS

Figura 1 - Disposição das Regiões de Bom Jesus da Lapa, Brumado, Guanambi, Itabuna, Jequié, Valença e Vitória da Conquista	25
Figura 2 - Mapa Geoelétrico da Região de Bom Jesus da Lapa	29
Figura 3 - Mapa Geoelétrico da Região de Brumado	30
Figura 4 - Mapa geoelétrico da Região de Guanambi.....	31
Figura 5 - Mapa Geoelétrico da Região de Itabuna.....	32
Figura 6 - Mapa Geoelétrico da Região de Jequié	33
Figura 7 - Mapa Geoelétrico da Região de Valença.....	34
Figura 8 - Mapa Geoelétrico da Região de Vitória da Conquista.....	35
Figura 9 - Sistema de Alimentação da Região de Bom Jesus da Lapa	36
Figura 10 - Sistema de Alimentação da Região de Brumado	36
Figura 11 - Sistema de Alimentação da Região de Guanambi	37
Figura 12 - Sistema de Alimentação da Região de Itabuna.....	37
Figura 13 - Sistema de Alimentação da Região de Jequié	38
Figura 14 - Sistema de Alimentação da Região de Valença.....	38
Figura 15 - Sistema de Alimentação da Região de Vitória da Conquista.....	39
Figura 16 - Publicação na Mídia. Acesso em 28/12/2020. Fonte: https://www.acheisudoeste.com.br/noticias/44235-2020/10/27/tromba-dagua-provoca-alagamentos-em-varias-ruas-de-brumado	41
Figura 17 - Publicação na Mídia. Acesso em 28/12/2020. Fonte: https://midiabahia.com.br/inmet-emite-aleta-de-chuva-forte-ao-vale-do-jiquirica/	42
Figura 18 - Publicação na Mídia. Acesso em 28/12/2020. Fonte: https://midiabahia.com.br/inmet-volta-a-emitir-alerta-meteorologico-para-a-bahia/	43
Figura 19 - Publicação na Mídia. Acesso em 28/12/2020. Fonte: https://midiabahia.com.br/inmet-prorroga-alerta-de-chuva-forte-em-toda-a-bahia/	44
Figura 20 - Publicação na Mídia. Acesso em 28/12/2020. Fonte: https://midiabahia.com.br/inmet-emite-aviso-meteorologico-para-o-norte-oeste-sul-e-sudoeste-da-bahia/	45
Figura 21 - Publicação na Mídia. Acesso em 28/12/2020. Fonte: https://blogdocabral.com.br/a-chuva-forte-que-caiu-na-madrugada-desta-segunda-feira-causou-estragos-em-vitoria-da-conquista/	46
Figura 22 - Publicação na Mídia. Acesso em 28/12/2020. Fonte: https://agenciasertao.com/2020/11/01/agua-da-chuva-arrasta-veiculos-em-vitoria-da-conquista-motoboy-tambem-foi-arrastado/	47



1. INTRODUÇÃO

Os Procedimentos de Distribuição de Energia Elétrica no Sistema Elétrico Nacional – PRODIST, são documentos elaborados pela Agência Nacional de Energia Elétrica – ANEEL, com a participação dos agentes de distribuição e de outras entidades e associações do setor elétrico nacional, que normatizam e padronizam as atividades técnicas relacionadas ao funcionamento e desempenho dos sistemas de distribuição de energia elétrica. O Módulo 8 destes procedimentos, especificamente em sua Seção 8.2, regulamenta a qualidade do serviço prestado pelas distribuidoras de energia elétrica, estabelecendo a metodologia para apuração dos indicadores de continuidade e dos tempos de atendimento a ocorrências emergenciais. Além disso, prevê que, na apuração dos indicadores coletivos e individuais deverão ser consideradas todas as interrupções de longa duração que atingirem as unidades consumidoras, admitidas algumas exceções (denominadas expurgos), que podem ser encontradas no Item 5.6.2.2 do Módulo 8 do PRODIST, transcrito abaixo:

“5.6.2.2 Na apuração dos indicadores DEC e FEC devem ser consideradas todas as interrupções, admitidas apenas as seguintes exceções:

- i. falha nas instalações da unidade consumidora que não provoque interrupção em instalações de terceiros;
- ii. interrupção decorrente de obras de interesse exclusivo do consumidor e que afete somente a unidade consumidora do mesmo;
- iii. Interrupção em Situação de Emergência;**
- iv. suspensão por inadimplemento do consumidor ou por deficiência técnica e/ou de segurança das instalações da unidade consumidora que não provoque interrupção em instalações de terceiros, previstas em regulamentação;
- v. vinculadas a programas de racionamento instituídos pela União;
- vi. ocorridas em Dia Crítico;
- vii. oriundas de atuação de Esquema Regional de Alívio de Carga estabelecido pelo ONS.”

Para os casos de expurgo por Interrupção em Situação de Emergência (ISE), a alínea “h” do Item 5.12.1 do Módulo 8.2 do PRODIST estabelece a obrigatoriedade de as



distribuidoras disponibilizarem, em seu sítio eletrônico, relatórios digitais com as evidências do evento que tenha gerado tais interrupções enquadradas no inciso iii do Item 5.6.2.2 do mesmo.

Nesta seara, o presente documento, Relatório de Expurgo de Interrupção em Situação de Emergência de código ISE-2020-008, visa apresentar as evidências de eventos ocorridos na área de concessão da COELBA, bem como informações relevantes a respeito das interrupções em Situação de Emergência decorrentes deles.

Destaca-se que, para o entendimento completo das regras de apuração dos indicadores de continuidade e expurgos, faz-se necessário, também, a observação das regras contidas nos Módulos 1 e 6 do PRODIST. Todos os módulos destes procedimentos encontram-se disponíveis para consulta no site da ANEEL (www.aneel.gov.br).

2. OBJETIVOS

Este documento tem como objetivo principal consolidar as informações exigidas nos regulamentos da ANEEL para possibilitar os expurgos das ocorrências registradas, em situação de emergência, na área de concessão da Coelba no período de 25 de outubro de 2020 à 31 de outubro de 2020. Estas ocorrências foram provocadas por eventos meteorológicos com ocorrência de chuvas intensas, descargas atmosféricas e rajadas de vento forte e ventania que atingiram as regiões de Bom Jesus da Lapa/BA, Brumado/BA, Guanambi/BA, Itabuna/BA, Jequié/BA, Valença/BA e Vitória da Conquista/BA no período.

Tais fatos refletem diretamente de forma negativa no atendimento das ocorrências no sistema elétrico da região.

Vale lembrar que a qualidade de serviço se refere à continuidade de fornecimento aos consumidores. Sua mensuração é dada através de indicadores coletivos e individuais relacionados com a duração e frequência de interrupção de fornecimento aos consumidores; quanto menores forem esses indicadores, maior será a satisfação observada pelo usuário.



Entretanto, há particularidades da concessão - e de suas regionais - que condicionam a qualidade de prestação do serviço.

Conforme PRODIST 1, revisão deste regulamento que entrou em vigor em dezembro/2018, para que qualquer interrupção seja classificada como Interrupção em Situação de Emergência – ISE é indispensável que sejam atendidas, no mínimo, uma das condições a seguir:

1. Decorrentes de Evento associado a Decreto de Declaração de Situação de Emergência ou Estado de Calamidade Pública emitido por órgão competente; ou
2. Decorrentes de Evento cuja soma do CHI das interrupções ocorridas no sistema de distribuição seja superior ao calculado conforme a equação constante do regulamento.

Portanto, as ocorrências a que se refere este documento foram enquadradas no critério associado as ocorrências com eventos cuja somas do CHI das interrupções são superiores ao calculado conforme a equação constante do regulamento, conforme será descrito neste documento.

3. DEFINIÇÕES

Seção 1.2 do módulo 1 do PRODIST – Revisão 10.

3.198 Evento

Acontecimento que afete as condições normais de funcionamento de uma rede elétrica, podendo gerar uma ou mais interrupções no fornecimento de energia.

3.216 FIC

Frequência de Interrupção Individual por Unidade Consumidora ou Ponto de Conexão.

3.220 Frequência de Interrupção Individual por Unidade Consumidora ou Ponto de Conexão (FIC):

Número de interrupções ocorridas, no período de apuração, em cada unidade consumidora ou ponto de conexão.



3.131 DIC

Duração de Interrupção Individual por Unidade Consumidora ou Ponto de Conexão.

3.158 Duração de Interrupção Individual por Unidade Consumidora ou Ponto de Conexão (DIC):

Intervalo de tempo que, no período de apuração, em cada unidade consumidora ou ponto de conexão ocorreu descontinuidade da distribuição de energia elétrica.

3.251 Interrupção em situação de emergência

Interrupção originada no sistema de distribuição e resultante de evento que comprovadamente impossibilite a atuação imediata da distribuidora, desde que não tenha sido provocada ou agravada por esta, sendo elegíveis apenas as:

- Decorrentes de Evento associado a Decreto de Declaração de Situação de Emergência ou Estado de Calamidade Pública emitido por órgão competente; ou
- Decorrentes de Evento cuja soma do CHI das interrupções ocorridas no sistema de distribuição seja superior ao calculado conforme a equação constante do regulamento.

$$2612 \times N^{0,35}$$

N – Número de unidades consumidoras faturadas atendidas em BT ou MT, com 2 (duas) casas decimais, do mês de outubro do ano anterior ao período de apuração.

4. DESCRIÇÃO DO EVENTO

Durante os dias 25 até 31 do mês de outubro de 2020, os municípios que compõem as regiões de Bom Jesus da Lapa, Brumado, Guanambi, Itabuna, Jequié, Valença e Vitória da Conquista, listados na Tabela 1e Tabela 2 apresentaram eventos anormais caracterizados pelo excesso de chuvas, descargas atmosféricas, rajadas de vento forte e ventania, sofrendo danos como enxurradas. Nos municípios ocorreram diversos danos, como alagamentos, interditando estradas municipais por conta de grande quantidade água e árvores que foram derrubadas, causando sérios transtornos, colocando a população em risco. Foram registrados, também, danos na



rede de distribuição da Coelba, causando interrupções no fornecimento de energia elétrica nos municípios.

O Gráfico 1 mostra o volume ocorrências (OCs) registradas ao longo dos dias 25 até 31 de outubro de 2020 nas regiões de Bom Jesus da Lapa, Brumado, Guanambi, Itabuna, Jequié, Valença e Vitória da Conquista, fazendo a comparação com o número de ocorrências no mesmo período de 2019, além da média dos três últimos anos. Neste período foram geradas 9.826 ocorrências na base da distribuidora, enquanto em 2019 no mesmo período foram 3.686 OCs, representando um aumento de 167% na geração de ocorrências. Em média, o aumento de OCs geradas em relação aos últimos 3 anos foi de 122%.

O Gráfico 2 mostra a quantidade de OCs que tiveram atendimento – finalizadas com turma alocada no GSE (Sistema de Gestão do Sistema Elétrico utilizado pela distribuidora) – no mesmo período. Os atendimentos aumentaram 73% em relação aos últimos 3 anos.

O Gráfico 3 mostra o CHI ao longo do período entre 25 e 31 de outubro de 2020, comparando com o CHI do mesmo período em 2019 e com a média dos últimos três anos. O CHI no sistema COELBA teve um aumento de 1.126% em relação ao mesmo período de 2019. Em média, o aumento de CHI em relação aos últimos 3 anos foi de 437%.



Gráfico 1 - Volume de geração de ocorrências

Ocorrências atendidas com Equipe

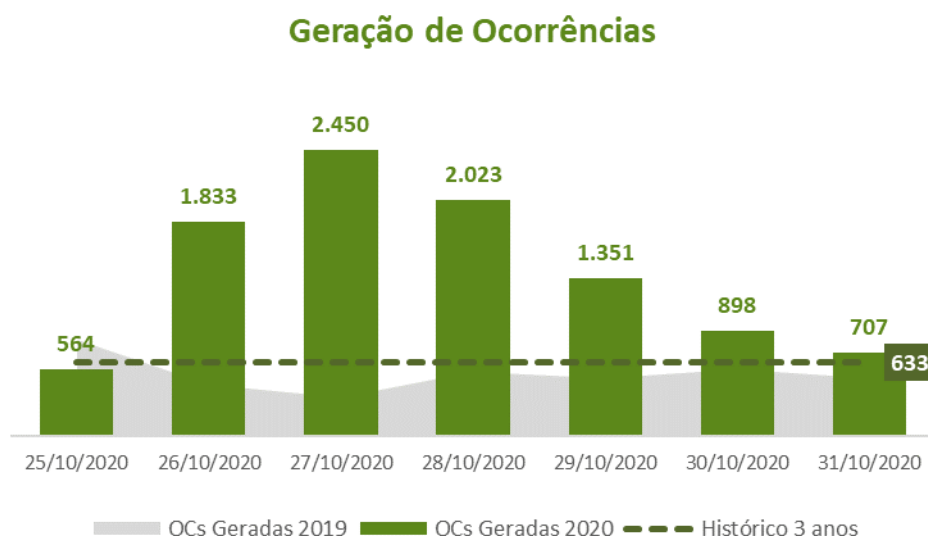

Gráfico 2 - Volume de ocorrências atendidas

CHI



Gráfico 3 - CHI

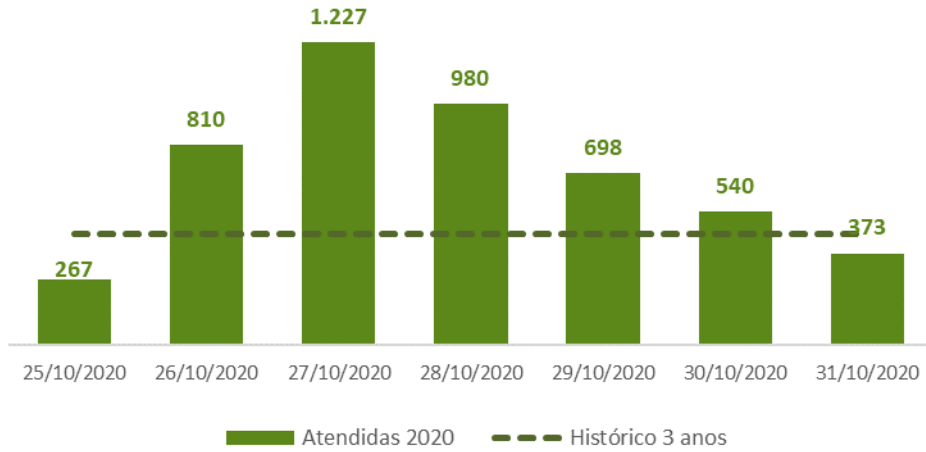

Tabela 1 - Municípios das regiões de Bom Jesus da Lapa, Brumado, Guanambi e Itabuna

BOM JESUS DA LAPA	BRUMADO	GUANAMBI	ITABUNA
BARRA	ABAIRA	CAETITE	ALMADINA
BOM JESUS DA LAPA	ARACATU	CANDIBA	ARATACA
BOQUIRA	BARRA DA ESTIVA	CARINHANHA	BARRO PRETO
BREJOLANDIA	BOTUPORA	FEIRA DA MATA	BUERAREMA
BROTAS DE MACAUBAS	BRUMADO	GUANAMBI	CAMACA
BURITIRAMA	CACULE	IGAPORA	CANAVIEIRAS
CANAPOLIS	CATURAMA	IUIU	COARACI
COCOS	CONTENDAS DO SINCORA	JACARACI	FLORESTA AZUL
CORIBE	DOM BASILIO	LICINIO DE ALMEIDA	IBICARAI
CORRENTINA	ERICO CARDOSO	MALHADA	ILHEUS
IBIPITANGA	GUAJERU	MATINA	ITABUNA
IBITIARA	IBIASSUCE	MORTUGABA	ITACARE
IBOTIRAMA	IBICOARA	PALMAS DE MONTE ALTO	ITAJU DO COLONIA
IPIUPIARA	ITUACU	PINDAI	ITAJUIPE
JABORANDI	JUSSIAPE	RIACHO DE SANTANA	ITAPE
MACAUBAS	LAGOA REAL	SEBASTIAO LARANJEIRAS	ITAPITANGA
MORPARA	LIVRAMENTO DE NOSSA SENHORA	URANDI	JUSSARI
MUQUEM DO SAO FRANCISCO	MALHADA DE PEDRAS		MASCOTE
NOVO HORIZONTE	PARAMIRIM		PAU BRASIL
OLIVEIRA DOS BREJINHOS	PIATA		SANTA CRUZ DA VITORIA
PARATINGA	RIO DE CONTAS		SANTA LUZIA
SANTA MARIA DA VITORIA	RIO DO ANTONIO		SAO JOSE DA VITORIA
SANTANA	RIO DO PIRES		UNA
SAO FELIX DO CORIBE	TANHACU		URUCUCA
SERRA DO RAMALHO	TANQUE NOVO		
SERRA DOURADA			
SITIO DO MATO			
TABOCAS DO BREJO VELHO			

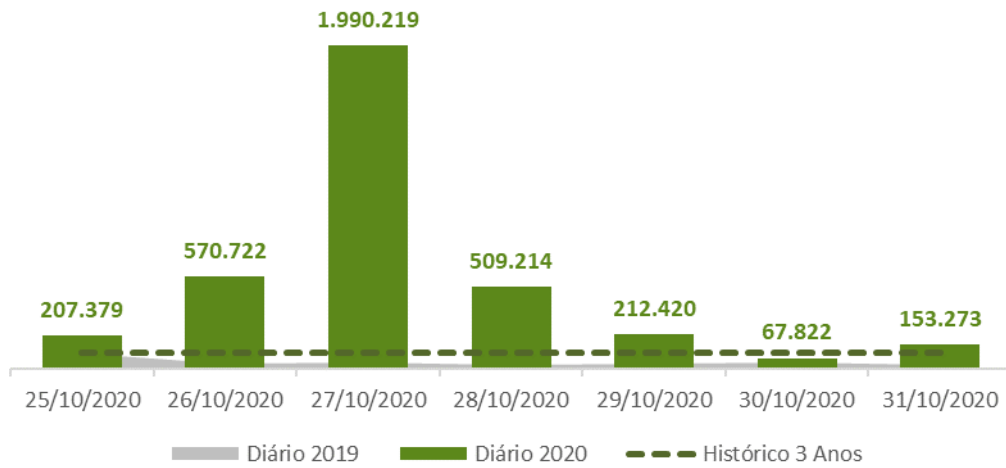
Tabela 2 - Municípios das regiões de Jequié, Valença e Vitória da Conquista

JEQUIÉ	VALENÇA	VITÓRIA DA CONQUISTA
BREJOES	AIQUARA	ANAGE
CRAVOLANDIA	APUAREMA	BARRA DO CHOCA
IRAJUBA	AURELINO LEAL	BELO CAMPO
ITAQUARA	BARRA DO ROCHA	BOA NOVA
ITIRUCU	CAIRU	BOM JESUS DA SERRA
JAGUAQUARA	CAMAMU	CAATIBA
JEQUIE	DARIO MEIRA	CAETANOS
LAFAYETE COUTINHO	GANDU	CANDIDO SALES
LAJEDO DO TABOCAL	GONGOJI	CARAIBAS
MANUEL VITORINO	IBIRAPITANGA	CONDEUBA
MARACAS	IBIRATAIA	CORDEIROS
NOVA ITARANA	IGRAPIUNA	ENCRUZILHADA
PLANALTINO	IPIAU	FIRMINO ALVES
SANTA INES	ITAGI	IBICUI
	ITAGIBA	IGUAI
	ITAMARI	ITAMBE
	ITUBERA	ITAPETINGA
	JITAUNA	ITARANTIM
	MARAU	ITORORO
	NILO PECANHA	MACARANI
	NOVA IBIA	MAETINGA
	PIRAI DO NORTE	MAIQUINIQUE
	PRESIDENTE TANCREDO NEVES	MIRANTE
	TAPEROA	NOVA CANAA
	TEOLANDIA	PIRIPA
	UBAITABA	PLANALTO
	UBATA	POCOES
	VALENCA	POTIRAGUA
	WENCESLAU GUIMARAES	PRESIDENTE JANIO QUADROS
		RIBEIRAO DO LARGO
		TREMEDAL
		VITORIA DA CONQUISTA



5. CONTEXTUALIZAÇÃO

As dificuldades trazidas por condições pluviométricas mais severas são comprovadas empiricamente pelo cotidiano das distribuidoras, sendo identificada como a principal variável que interfere nos indicadores de continuidade no curto prazo, já que as outras características dos conjuntos elétricos não variam substancialmente em curtos períodos. Além da comprovação empírica da influência das chuvas nos indicadores de continuidade, também há comprovação estatística da sua influência.

Na metodologia de análise comparativa dos atributos dos conjuntos para definição dos indicadores de continuidade, o volume de precipitação pluviométrica figura entre os seis atributos explicativos selecionados para definição dos indicadores de Duração Equivalente de Interrupção por Unidade Consumidora - DEC e Frequência Equivalente de Interrupção por Unidade Consumidora - FEC (indicadores coletivos de continuidade do fornecimento). É importante destacar que esses atributos foram selecionados como mais explicativos dentre 146 possíveis atributos, o que demonstra a forte relevância do índice pluviométrico nos indicadores de continuidade.

Dentre os atributos selecionados como os mais explicativos na metodologia de análise comparativa, constata-se que a variável “precipitação pluviométrica” é a que apresenta um maior dinamismo dentre as seis selecionadas, já que as outras não apresentam variações relevantes no curto prazo. Dado que a gestão operacional não se altera substancialmente no curto prazo e que, no caso concreto da Coelba, as ações já executadas atuam no sentido de contribuir para a melhoria desses indicadores, é pertinente considerar que a precipitação pluviométrica e a incidência de descargas atmosféricas tenham influenciado a elevação do DEC e do FEC da concessionária no período em análise.

De acordo com dados da Climatempo, a precipitação acumulada média nas regiões de Bom Jesus da Lapa, Brumado, Guanambi, Itabuna, Jequié, Valença e Vitória da Conquista em outubro de 2020 foi superior ao mesmo período do ano anterior: crescendo em média de 80 milímetros (mm) em 2019 para 142 mm em 2020 (aumento de 77%).

Além do aumento da pluviometria, a causa predominante das ocorrências nas regiões entre os dias 25 e 31 de outubro de 2020 foi Descarga Atmosférica, representando

52% das ocorrências no período. No Gráfico 4 pode-se ver a evolução do quantitativo de ocorrências relacionadas à descarga atmosférica nas regiões de Bom Jesus da Lapa, Brumado, Guanambi, Itabuna, Jequié e Vitória da Conquista no período mencionado.

A Tabela 3 mostra o total do mês de volume de chuva em mm para cada município em outubro de 2020 e outubro de 2019. As tabelas 4, 5, 6, 7, 8, 9 e 10 mostram o volume de chuvas em mm para os municípios das regiões entre os dias 25 e 31 de outubro de 2020 e entre o mesmo período de 2019.

Sobre a pluviometria média entre os dias 25 e 31 de outubro, houve um acréscimo de 1.440% no volume de chuvas em relação ao mesmo período de 2019, crescendo de 80mm em 2019 para 142mm em 2020. E ainda, a chuva no período representou 58% do volume acumulado na região de 01 até 31 de outubro. De 25 até 31/10/2020 choveu cerca de 103% do volume de todo o mês de outubro de 2019 nas regiões.

O **Gráfico 5** mostra a precipitação média de chuvas nas regiões de Barreiras, Bom Jesus da Lapa, Brumado, Guanambi, Irecê, Itaberaba e Vitória da Conquista no período.

Percentual de ocorrências de Descarga Atmosférica nas regiões analisadas



Gráfico 4 - Evolução das ocorrências de descargas nas regiões entre os dias 25 e 31 de outubro

Chuvas nas regiões analisadas

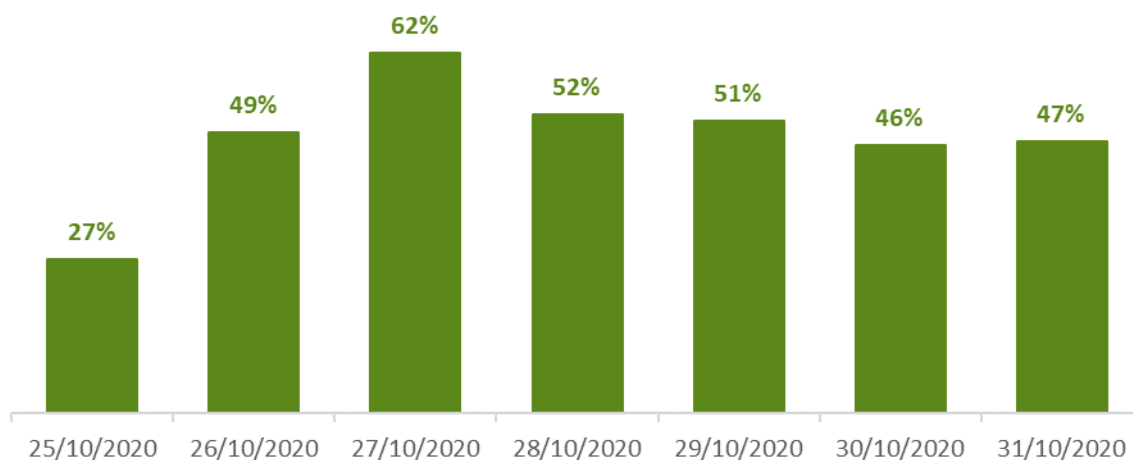

Gráfico 5 - Comparativo das chuvas nas regiões registradas em 2019 e 2020

Tabela 3 - Pluviometria nos municípios total em outubro/2020 e outubro/2019

REGIÃO	MUNICÍPIO	Total outubro/2020	Total outubro/2019
BRUMADO	ABAIRA	14,0	2,3
VALENCA	AIQUARA	144,4	97,4
ITABUNA	ALMADINA	207,8	120,6
VITORIA DA CONQUISTA	ANAGE	190,6	113,8
VALENCA	APUAREMA	138,9	95,6
BRUMADO	ARACATU	160,9	77,6
ITABUNA	ARATACA	210,5	116,1
VALENCA	AURELINO LEAL	174,3	85,2
BOM JESUS DA LAPA	BARRA	19,2	38,2
BRUMADO	BARRA DA ESTIVA	141,9	71,1
VITORIA DA CONQUISTA	BARRA DO CHOCA	217,2	76,6
VALENCA	BARRA DO ROCHA	137,9	47,1
ITABUNA	BARRO PRETO	219,8	84,5
VITORIA DA CONQUISTA	BELO CAMPO	192,1	125,4
VITORIA DA CONQUISTA	BOA NOVA	180,3	70,7
BOM JESUS DA LAPA	BOM JESUS DA LAPA	35,7	15,5
VITORIA DA CONQUISTA	BOM JESUS DA SERRA	174,2	44,2
BOM JESUS DA LAPA	BOQUIRA	80,0	45,1
BRUMADO	BOTUPORA	105,7	66,1
JEQUIE	BREJOES	95,9	41,2
BOM JESUS DA LAPA	BREJOLANDIA	124,6	38,2

REGIÃO	MUNICÍPIO	Total outubro/2020	Total outubro/2019
BOM JESUS DA LAPA	BROTAS DE MACAUBAS	99,0	45,9
BRUMADO	BRUMADO	155,6	55,6
ITABUNA	BUERAREMA	218,5	83,2
BOM JESUS DA LAPA	BURITIRAMA	66,0	34,2
VITORIA DA CONQUISTA	CAATIBA	211,5	73,5
BRUMADO	CACULE	102,0	114,1
VITORIA DA CONQUISTA	CAETANOS	185,8	85,9
GUANAMBI	CAETITE	149,1	77,5
VALENCA	CAIRU	82,2	152,3
ITABUNA	CAMACA	202,7	116,3
VALENCA	CAMAMU	121,0	123,5
BOM JESUS DA LAPA	CANAPOLIS	140,2	29,6
ITABUNA	CANAVIEIRAS	149,8	105,5
GUANAMBI	CANDIBA	77,0	74,2
VITORIA DA CONQUISTA	CANDIDO SALES	158,7	146,5
VITORIA DA CONQUISTA	CARAIBAS	205,5	123,4
GUANAMBI	CARINHANHA	97,9	54,2
BRUMADO	CATURAMA	149,6	76,6
ITABUNA	COARACI	189,3	92,8
BOM JESUS DA LAPA	COCOS	57,3	54,0
VITORIA DA CONQUISTA	CONDEUBA	119,9	125,9
BRUMADO	CONTENDAS DO SINCORA	114,5	61,8
VITORIA DA CONQUISTA	CORDEIROS	171,3	145,1
BOM JESUS DA LAPA	CORIBE	44,7	87,2
BOM JESUS DA LAPA	CORRENTINA	53,9	45,8
JEQUIE	CRAVOLANDIA	128,9	52,0
VALENCA	DARIO MEIRA	174,0	113,2
BRUMADO	DOM BASILIO	134,5	59,4
VITORIA DA CONQUISTA	ENCRUZILHADA	243,4	141,8
BRUMADO	ERICO CARDOSO	182,3	80,0
GUANAMBI	FEIRA DA MATA	81,5	93,0
VITORIA DA CONQUISTA	FIRMINO ALVES	231,9	76,4
ITABUNA	FLORESTA AZUL	224,7	123,8
VALENCA	GANDU	160,2	152,2
VALENCA	GONGOJI	168,4	72,2
BRUMADO	GUAJERU	142,1	105,5
GUANAMBI	GUANAMBI	64,6	39,8
BRUMADO	IBIASSUCE	141,5	107,8
ITABUNA	IBICARAI	216,2	117,9
BRUMADO	IBICOARA	202,2	116,0
VITORIA DA CONQUISTA	IBICUI	241,6	68,7

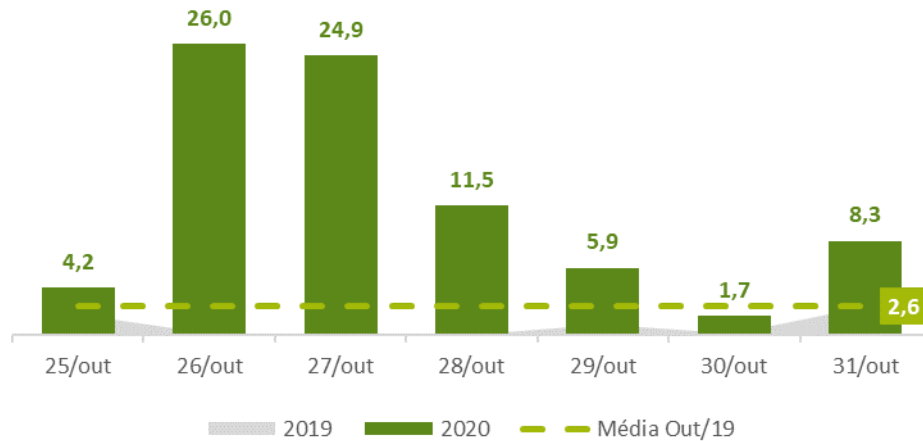
REGIÃO	MUNICÍPIO	Total outubro/2020	Total outubro/2019
BOM JESUS DA LAPA	IBIPITANGA	101,2	51,4
VALENCA	IBIRAPITANGA	149,7	89,6
VALENCA	IBIRATAIA	129,4	64,7
BOM JESUS DA LAPA	IBITIARA	142,2	35,7
BOM JESUS DA LAPA	IBOTIRAMA	14,3	17,0
GUANAMBI	IGAPORA	95,1	51,2
VALENCA	IGRAPIUNA	115,9	114,7
VITORIA DA CONQUISTA	IGUAI	201,6	76,1
ITABUNA	ILHEUS	207,6	75,0
VALENCA	IPIAU	117,2	65,1
BOM JESUS DA LAPA	IPUPIARA	105,1	45,5
JEQUIE	IRAJUBA	109,4	51,7
ITABUNA	ITABUNA	196,7	46,2
ITABUNA	ITACARE	160,7	137,9
VALENCA	ITAGI	156,6	95,2
VALENCA	ITAGIBA	148,9	107,0
ITABUNA	ITAJU DO COLONIA	200,1	140,4
ITABUNA	ITAJUIPE	181,6	62,9
VALENCA	ITAMARI	164,4	110,7
VITORIA DA CONQUISTA	ITAMBE	238,6	99,4
ITABUNA	ITAPE	219,8	84,5
VITORIA DA CONQUISTA	ITAPETINGA	130,2	48,2
ITABUNA	ITAPITANGA	184,6	70,4
JEQUIE	ITAQUARA	146,2	38,6
VITORIA DA CONQUISTA	ITARANTIM	273,5	103,7
JEQUIE	ITIRUCU	27,5	32,0
VITORIA DA CONQUISTA	ITORORO	173,6	46,4
BRUMADO	ITUACU	140,1	54,2
VALENCA	ITUBERA	110,4	117,7
GUANAMBI	IUIU	116,8	51,9
BOM JESUS DA LAPA	JABORANDI	45,5	44,4
GUANAMBI	JACARACI	121,4	129,0
JEQUIE	JAGUAQUARA	160,7	43,7
JEQUIE	JEQUIE	140,3	71,9
VALENCA	JITAUNA	137,1	97,9
ITABUNA	JUSSARI	210,0	126,9
BRUMADO	JUSSIAPE	145,0	57,3
JEQUIE	LAFAYETE COUTINHO	132,5	68,8
BRUMADO	LAGOA REAL	156,1	69,3
JEQUIE	LAJEDO DO TABOCAL	148,4	51,1
GUANAMBI	LICINIO DE ALMEIDA	92,2	106,7

REGIÃO	MUNICÍPIO	Total outubro/2020	Total outubro/2019
BRUMADO	LIVRAMENTO DE NOSSA SENHORA	176,2	65,3
VITORIA DA CONQUISTA	MACARANI	292,6	142,2
BOM JESUS DA LAPA	MACAUBAS	90,2	50,6
VITORIA DA CONQUISTA	MAETINGA	159,1	115,4
VITORIA DA CONQUISTA	MAIQUINIQUE	259,0	104,4
GUANAMBI	MALHADA	97,9	54,2
BRUMADO	MALHADA DE PEDRAS	157,5	86,3
JEQUIE	MANUEL VITORINO	206,3	79,6
JEQUIE	MARACAS	128,3	57,2
VALENCA	MARAU	133,9	125,4
ITABUNA	MASCOTE	162,2	102,7
GUANAMBI	MATINA	76,4	42,5
VITORIA DA CONQUISTA	MIRANTE	182,7	32,7
BOM JESUS DA LAPA	MORPARA	33,7	42,0
GUANAMBI	MORTUGABA	112,6	121,3
BOM JESUS DA LAPA	MUQUEM DO SAO FRANCISCO	113,5	46,7
VALENCA	NILO PECANHA	81,9	143,0
VITORIA DA CONQUISTA	NOVA CANAA	192,2	69,9
VALENCA	NOVA IBIA	147,7	104,8
JEQUIE	NOVA ITARANA	108,0	28,4
BOM JESUS DA LAPA	NOVO HORIZONTE	159,3	58,8
BOM JESUS DA LAPA	OLIVEIRA DOS BREJINHOS	57,1	59,5
GUANAMBI	PALMAS DE MONTE ALTO	80,1	80,6
BRUMADO	PARAMIRIM	161,5	89,5
BOM JESUS DA LAPA	PARATINGA	52,9	33,8
ITABUNA	PAU BRASIL	215,7	95,8
BRUMADO	PIATA	150,8	39,7
GUANAMBI	PINDAI	78,5	82,7
VALENCA	PIRAI DO NORTE	140,4	143,2
VITORIA DA CONQUISTA	PIRIPA	195,4	144,4
JEQUIE	PLANALTINO	107,9	39,9
VITORIA DA CONQUISTA	PLANALTO	275,5	59,8
VITORIA DA CONQUISTA	POCOES	123,3	65,3
VITORIA DA CONQUISTA	POTIRAGUA	216,6	59,6
VITORIA DA CONQUISTA	PRESIDENTE JANIO QUADROS	142,1	135,5
VALENCA	PRESIDENTE TANCREDO NEVES	105,1	148,4
GUANAMBI	RIACHO DE SANTANA	55,6	42,2
VITORIA DA CONQUISTA	RIBEIRAO DO LARGO	206,4	201,6
BRUMADO	RIO DE CONTAS	173,0	89,9
BRUMADO	RIO DO ANTONIO	124,7	102,4
BRUMADO	RIO DO PIRES	169,7	66,0

REGIÃO	MUNICÍPIO	Total outubro/2020	Total outubro/2019
ITABUNA	SANTA CRUZ DA VITORIA	229,5	91,0
JEQUIE	SANTA INES	117,6	45,9
ITABUNA	SANTA LUZIA	208,9	78,2
BOM JESUS DA LAPA	SANTA MARIA DA VITORIA	42,5	30,5
BOM JESUS DA LAPA	SANTANA	121,4	27,3
BOM JESUS DA LAPA	SAO FELIX DO CORIBE	38,0	28,5
ITABUNA	SAO JOSE DA VITORIA	211,3	90,6
GUANAMBI	SEBASTIAO LARANJEIRAS	93,0	79,7
BOM JESUS DA LAPA	SERRA DO RAMALHO	58,1	25,7
BOM JESUS DA LAPA	SERRA DOURADA	88,8	28,6
BOM JESUS DA LAPA	SITIO DO MATO	51,4	14,8
BOM JESUS DA LAPA	TABOCAS DO BREJO VELHO	143,1	32,2
BRUMADO	TANHACU	147,0	62,6
BRUMADO	TANQUE NOVO	129,3	79,1
VALENCA	TAPEROA	83,5	143,4
VALENCA	TEOLANDIA	151,4	143,9
VITORIA DA CONQUISTA	TREMEDAL	168,2	120,1
VALENCA	UBAITABA	174,3	85,2
VALENCA	UBATA	161,0	41,6
ITABUNA	UNA	11,4	80,7
GUANAMBI	URANDI	83,7	88,7
ITABUNA	URUCUCA	171,0	76,0
VALENCA	VALENCA	83,7	155,2
VITORIA DA CONQUISTA	VITORIA DA CONQUISTA	131,4	20,4
VALENCA	WENCESLAU GUIMARAES	151,4	143,9
MÉDIA		141,6	79,9

Tabela 4 - Pluviometria nos municípios da região de Bom Jesus da Lapa entre 25 e 31/outubro/2020 e outubro/2019

MUNICÍPIO	2020							Soma dias		2019							Soma dias	
	25/out	26/out	27/out	28/out	29/out	30/out	31/out	2020	25/out	26/out	27/out	28/out	29/out	30/out	31/out	2019		
BARRA	0,0	0,0	2,6	0,5	0,5	0,2	11,6	15,4	0,0	0,0	0,0	0,0	0,0	0,0	0,0	0,0		
BOM JESUS DA LAPA	0,0	4,6	16,4	0,2	9,9	1,2	0,5	32,8	0,3	0,0	0,0	0,0	4,7	0,0	0,0	5,0		
BOQUIRA	2,5	4,8	14,2	6,5	17,7	0,4	7,6	53,7	0,0	0,0	0,0	0,0	1,5	0,0	0,0	1,5		
BREJOLANDIA	0,5	2,1	35,3	3,4	3,9	1,7	1,1	48,0	0,0	0,0	0,0	0,0	0,4	0,0	0,0	0,4		
BROTAS DE MACAUBAS	2,0	5,8	10,0	0,1	3,2	0,8	30,0	51,9	0,0	0,0	0,0	0,0	1,3	0,0	0,0	1,3		
BURITIRAMA	3,2	0,5	17,6	0,2	4,1	0,2	11,1	36,9	0,0	0,0	0,0	0,0	0,0	0,0	0,0	0,0		
CANAPOLIS	4,9	48,2	27,0	4,2	5,3	2,9	7,4	99,9	0,4	0,0	0,0	0,0	0,6	0,0	0,0	1,0		
COCOS	2,0	1,4	3,5	7,2	0,3	4,9	17,5	36,8	13,9	1,5	0,0	0,0	0,0	0,0	0,0	15,4		
CORIBE	2,9	3,7	2,2	2,6	1,5	2,7	8,3	23,9	19,1	3,7	0,0	0,1	0,0	0,0	0,0	22,9		
CORRENTINA	2,8	8,1	18,2	3,0	2,6	1,8	2,4	38,9	0,2	0,1	0,0	0,0	0,0	0,0	0,0	0,3		
IBIPITANGA	5,7	4,6	23,1	7,1	19,8	0,3	11,3	71,9	0,1	0,0	0,0	0,0	1,0	0,0	0,0	1,1		
IBITIARA	7,1	1,5	17,1	17,1	10,3	0,2	12,4	65,7	0,1	0,0	0,0	0,0	1,7	0,0	0,0	1,8		
IBOTIRAMA	0,1	0,3	2,0	0,2	5,4	0,1	1,6	9,7	0,0	0,0	0,0	0,0	0,5	0,0	0,0	0,5		
IPUPIARA	1,7	5,3	9,1	0,3	3,5	0,3	30,7	50,9	0,0	0,0	0,0	0,0	2,1	0,0	0,0	2,1		
JABORANDI	7,1	5,3	3,6	1,5	1,5	2,3	6,6	27,9	5,5	0,3	0,0	0,0	0,0	0,0	0,0	5,8		
MACAUBAS	1,9	3,7	16,0	6,6	19,1	0,9	12,7	60,9	0,1	0,0	0,0	0,0	0,4	0,0	0,0	0,5		
MORPARA	4,5	2,4	8,0	0,1	4,6	0,2	4,0	23,8	0,0	0,0	0,0	0,0	0,2	0,0	0,0	0,2		
MUQUEM DO SAO FRANCISCO	1,3	1,1	27,3	2,6	2,7	0,8	0,8	36,6	0,0	0,0	0,0	0,0	1,1	0,0	0,3	1,4		
NOVO HORIZONTE	5,9	8,8	47,4	17,6	14,2	0,2	15,5	109,6	0,2	0,0	0,0	0,0	0,3	0,0	0,0	0,5		
OLIVEIRA DOS BREJINHOS	1,7	3,4	14,9	0,0	10,0	0,1	4,1	34,2	0,0	0,0	0,0	0,0	2,0	0,0	0,0	2,0		
PARATINGA	0,9	3,5	20,2	2,4	9,2	0,3	0,5	37,0	0,0	0,0	0,0	0,0	1,1	0,0	0,0	1,1		
SANTA MARIA DA VITORIA	1,0	5,8	8,6	0,6	0,4	4,2	6,2	26,8	2,3	0,0	0,0	0,0	0,8	0,0	0,0	3,1		
SANTANA	3,0	22,1	28,8	3,5	4,1	1,4	10,5	73,4	0,4	0,1	0,0	0,0	0,1	0,0	0,0	0,6		
SAO FELIX DO CORIBE	0,6	4,6	6,5	1,0	0,3	4,7	4,3	22,0	1,7	0,0	0,0	0,0	0,3	0,0	0,0	2,0		
SERRA DO RAMALHO	0,4	10,0	16,5	2,8	3,6	3,5	5,0	41,8	1,4	0,0	0,0	0,0	0,0	0,0	0,0	1,4		
SERRA DOURADA	0,1	17,9	20,1	3,3	2,9	1,5	1,7	47,5	0,4	0,0	0,0	0,0	0,0	0,0	0,0	0,4		
SITIO DO MATO	0,3	5,5	16,6	2,8	13,5	1,1	1,0	40,8	0,0	0,0	0,0	0,0	0,4	0,0	0,0	0,4		
TABOCCAS DO BREJO VELHO	0,2	21,5	18,1	3,2	4,4	2,8	5,6	55,8	0,5	0,0	0,0	0,0	0,0	0,0	0,0	0,5		
MÉDIA	2,3	7,4	16,1	3,6	6,4	1,5	8,3	45,5	1,7	0,2	0,0	0,0	0,7	0,0	0,0	2,6		

Tabela 5 - Pluviometria nos municípios da região de Brumado entre 25 e 31/outubro/2020 e outubro/2019

MUNICÍPIO	2020							Soma dias		2019							Soma dias	
	25/out	26/out	27/out	28/out	29/out	30/out	31/out	2020	25/out	26/out	27/out	28/out	29/out	30/out	31/out	2019		
ABAIRA	0,0	10,0	1,7	0,1	0,1	0,0	0,9	12,8	0,0	0,0	0,0	0,0	0,1	0,1	0,0	0,2		
ARACATU	2,8	37,4	36,1	11,0	2,2	0,6	24,5	114,6	9,6	0,0	0,0	0,0	0,0	0,0	0,0	9,6		
BARRA DA ESTIVA	7,4	16,3	21,5	11,3	4,6	0,7	21,7	83,5	0,3	0,0	0,0	0,0	0,0	0,0	0,5	0,8		
BOTUPORA	1,0	5,0	15,0	9,0	10,8	0,4	10,1	51,3	0,2	0,0	0,0	0,0	0,0	0,0	0,0	0,2		
BRUMADO	2,5	35,1	20,5	7,2	2,4	0,2	26,0	93,9	2,5	0,0	0,0	0,0	0,0	0,0	0,0	2,5		
CACULE	0,2	15,2	11,1	2,3	3,3	0,1	14,0	46,2	0,4	0,0	0,0	0,0	0,0	0,0	0,0	0,4		
CATURAMA	5,0	3,0	45,7	5,5	11,2	0,2	19,1	89,7	0,2	0,0	0,6	0,0	0,0	0,0	0,0	0,8		
CONTENDAS DO SINCORA	8,7	24,0	24,8	11,8	3,9	1,0	11,1	85,3	0,2	0,0	0,0	0,0	0,1	0,0	1,4	1,7		
DOM BASILIO	3,0	10,2	22,9	6,4	5,3	0,1	16,7	64,6	0,1	0,0	0,1	0,0	0,0	0,0	0,0	0,2		
ERICO CARDOSO	3,3	3,0	25,7	8,0	9,1	0,2	15,6	64,9	0,2	0,0	0,4	0,0	0,0	0,0	0,0	0,6		
GUAJERU	1,4	35,0	18,5	7,7	1,5	0,4	13,3	77,8	0,8	0,0	0,0	0,0	0,0	0,0	0,0	0,8		
IBIASSUCE	0,6	7,8	45,4	3,7	3,3	0,1	14,4	75,3	0,7	0,0	0,0	0,0	0,0	0,0	0,0	0,7		
IBICOARA	7,3	29,2	18,2	21,9	3,5	1,0	22,9	104,0	0,4	0,0	0,0	0,0	0,0	0,0	0,6	1,0		
ITUACU	7,1	24,3	26,9	12,7	5,6	0,6	15,0	92,2	0,3	0,0	0,0	0,0	0,0	0,0	0,0	0,3		
JUSSIAPE	7,0	10,5	19,7	13,2	7,8	0,5	27,9	86,6	0,3	0,0	0,0	0,0	0,0	0,0	0,0	0,3		
LAGOA REAL	1,4	10,6	58,5	14,5	3,0	0,1	10,8	98,9	0,1	0,0	0,0	0,0	0,0	0,0	0,0	0,1		
LIVRAMENTO DE NOSSA SENHORA	13,6	10,8	17,8	5,7	8,0	0,2	12,3	68,4	0,2	0,0	1,0	0,0	0,0	0,0	0,0	1,2		
MALHADA DE PEDRAS	2,1	26,8	33,3	5,9	1,9	0,3	19,4	89,7	1,6	0,0	0,0	0,0	0,0	0,0	0,0	1,6		
PARAMIRIM	3,0	3,7	23,3	6,3	9,4	0,2	18,6	64,5	0,2	0,0	0,1	0,0	0,0	0,0	0,0	0,3		
PIATA	12,4	4,9	43,0	6,1	18,3	0,0	32,8	117,5	0,3	0,0	0,0	0,0	0,5	0,0	0,0	0,8		
RIO DE CONTAS	14,4	8,5	18,0	6,3	10,7	0,1	14,1	72,1	0,2	0,0	1,2	0,0	0,0	0,0	0,0	1,4		
RIO DO ANTONIO	2,6	17,8	20,7	4,9	3,1	0,2	15,8	65,1	0,1	0,0	0,0	0,0	0,0	0,0	0,0	0,1		
RIO DO PIRES	7,7	4,6	64,7	7,5	17,5	0,2	20,9	123,1	0,2	0,0	0,2	0,0	1,5	0,0	0,0	1,9		
TANHACU	11,8	26,4	28,2	15,0	7,3	0,5	18,6	107,8	0,2	0,0	0,0	0,0	0,0	0,0	0,0	0,2		
TANQUE NOVO	1,1	4,1	8,3	7,1	8,2	0,3	11,0	40,1	0,1	0,0	0,0	0,0	0,0	0,0	0,0	0,1		
MÉDIA	5,1	15,4	26,8	8,4	6,5	0,3	17,1	79,6	0,8	0,0	0,1	0,0	0,1	0,0	0,1	1,1		

Tabela 6 - Pluviometria nos municípios da região de Guanambi entre 25 e 31/outubro/2020 e outubro/2019

MUNICÍPIO	2020							Soma dias		2019							Soma dias	
	25/out	26/out	27/out	28/out	29/out	30/out	31/out	2020	25/out	26/out	27/out	28/out	29/out	30/out	31/out	2019		
CAETITE	0,6	9,4	32,1	5,9	2,9	0,1	10,2	61,2	0,3	0,0	0,0	0,0	0,0	0,0	0,0	0,3		
CANDIBA	1,3	10,9	2,1	0,3	0,1	5,5	5,1	25,3	5,0	0,1	0,3	0,0	0,0	0,0	0,0	5,4		
CARINHANHA	4,3	10,9	1,3	1,4	1,8	18,8	20,5	59,0	7,5	0,2	0,0	0,0	0,0	0,0	0,0	7,7		
FEIRA DA MATA	2,5	5,0	1,8	2,4	0,4	9,1	24,2	45,4	21,1	2,2	0,1	0,0	0,0	0,0	0,0	23,4		
GUANAMBI	0,0	5,1	4,6	0,0	0,1	0,1	0,6	10,5	0,4	0,0	0,0	0,0	0,0	0,0	0,0	0,4		
IGAPORA	0,3	5,2	5,6	1,1	4,0	1,5	2,2	19,9	0,0	0,0	0,0	0,0	0,0	0,0	0,0	0,0		
IUIU	4,6	13,1	1,1	0,8	0,1	18,1	16,3	54,1	9,4	0,2	0,0	0,0	0,0	0,0	0,0	9,6		
JACARACI	2,2	21,6	9,6	0,5	4,0	0,2	5,6	43,7	5,0	0,3	0,0	0,0	0,0	0,0	0,0	5,3		
LICINIO DE ALMEIDA	1,2	11,5	9,5	0,3	1,6	1,3	5,8	31,2	4,2	0,1	0,1	0,0	0,0	0,0	0,0	4,4		
MALHADA	4,3	10,9	1,3	1,4	1,8	18,8	20,5	59,0	7,5	0,2	0,0	0,0	0,0	0,0	0,0	7,7		
MATINA	0,1	7,8	8,6	1,8	2,5	0,6	2,4	23,8	0,1	0,0	0,0	0,0	0,0	0,0	0,0	0,1		
MORTUGABA	4,2	17,1	11,3	6,7	7,0	0,5	3,7	50,5	3,8	0,4	0,0	0,0	0,0	0,0	0,0	4,2		
PALMAS DE MONTE ALTO	1,0	7,4	5,0	0,5	2,6	5,2	7,2	28,9	3,3	0,3	0,0	0,0	0,0	0,0	0,0	3,6		
PINDAI	0,9	8,6	5,3	0,2	0,5	2,6	4,5	22,6	2,9	0,1	0,0	0,0	0,0	0,0	0,0	3,0		
RIACHO DE SANTANA	0,1	2,8	7,1	0,8	5,0	0,7	1,6	18,1	0,0	0,0	0,0	0,0	0,0	0,0	0,0	0,0		
SEBASTIAO LARANJEIRAS	2,0	18,4	0,9	0,4	0,2	9,0	7,6	38,5	6,2	0,3	1,6	0,0	0,0	0,0	0,0	8,1		
URANDI	1,1	15,9	5,0	0,1	2,1	2,5	7,3	34,0	4,3	0,1	0,6	0,0	0,0	0,0	0,0	5,0		
MÉDIA	1,8	10,7	6,6	1,4	2,2	5,6	8,5	36,8	4,8	0,3	0,2	0,0	0,0	0,0	0,0	5,2		

Tabela 7 - Pluviometria nos municípios da região de Itabuna entre 25 e 31/outubro/2020 e outubro/2019

MUNICÍPIO	2020							Soma dias		2019							Soma dias	
	25/out	26/out	27/out	28/out	29/out	30/out	31/out	2020	25/out	26/out	27/out	28/out	29/out	30/out	31/out	2019		
ALMADINA	8,0	49,9	29,5	10,5	7,7	2,0	3,3	110,9	0,2	0,0	0,0	0,0	0,0	0,0	2,9	3,4		
ARATACA	3,7	38,8	26,2	5,3	7,4	1,5	1,4	84,3	0,3	0,0	0,0	0,0	0,0	0,0	0,4	0,7		
BARRO PRETO	4,8	44,6	33,9	8,5	9,9	1,5	2,5	105,7	0,3	0,0	0,0	0,0	0,2	0,0	2,2	2,7		
BUERAREMA	3,0	41,0	30,2	8,1	12,1	0,9	2,7	98,0	0,3	0,0	0,0	0,0	0,2	0,0	2,0	2,5		
CAMACA	4,7	37,3	28,3	5,2	5,8	1,8	0,4	83,5	0,2	0,0	0,0	0,0	0,0	0,0	0,2	0,4		
CANAVIEIRAS	4,5	37,7	8,9	1,8	8,7	0,6	0,4	62,6	0,2	0,0	0,0	0,0	0,0	0,0	0,7	0,9		
COARACI	4,7	44,5	36,9	12,6	6,0	1,8	2,5	109,0	0,2	0,0	0,0	0,0	0,5	0,0	5,1	5,8		
FLORESTA AZUL	8,5	49,0	27,9	7,3	8,5	1,9	3,3	106,4	0,3	0,0	0,0	0,0	0,3	0,0	1,0	1,6		
IBICARAI	6,1	49,1	30,7	7,1	7,5	1,6	2,9	105,0	0,2	0,0	0,0	0,0	0,2	0,0	2,2	2,6		
ILHEUS	1,7	42,9	23,0	9,3	6,8	0,6	3,0	87,3	5,5	0,0	0,0	0,0	0,7	0,0	2,0	8,2		
ITABUNA	2,5	40,6	28,8	9,4	13,4	0,8	2,5	98,0	0,6	0,0	0,0	0,0	0,8	0,0	3,3	4,7		
ITACARE	0,8	41,6	23,7	9,7	3,7	1,1	2,5	83,1	0,1	0,0	0,0	0,0	3,9	0,1	10,9	15,0		
ITAJU DO COLONIA	7,7	38,8	23,5	6,8	9,0	1,3	2,9	90,0	0,1	0,0	0,0	0,0	0,0	0,0	0,2	0,3		
ITAJUIPE	1,3	41,1	44,1	12,1	2,8	1,4	1,6	104,4	0,5	0,0	0,0	0,0	0,7	0,0	3,9	5,1		
ITAPE	4,8	44,6	33,9	8,5	9,9	1,5	2,5	105,7	0,3	0,0	0,0	0,0	0,2	0,0	2,2	2,7		
ITAPITANGA	4,0	41,8	48,9	15,6	5,2	2,1	2,3	119,9	0,2	0,0	0,0	0,0	0,5	0,0	5,5	6,2		
JUSSARI	4,2	39,2	27,9	4,6	7,9	1,1	1,6	86,5	0,1	0,0	0,0	0,0	0,0	0,0	0,6	0,7		
MASCOTE	5,8	44,1	21,3	4,4	1,8	0,5	0,0	77,9	0,6	0,0	0,0	0,0	0,0	0,0	0,2	0,8		
PAU BRASIL	4,8	42,7	27,4	4,2	6,4	1,5	1,2	88,2	0,1	0,0	0,0	0,0	0,0	0,0	0,2	0,3		
SANTA CRUZ DA VITORIA	11,7	34,2	36,2	7,6	10,6	1,7	4,9	106,9	0,2	0,0	0,0	0,0	0,1	0,0	0,6	0,9		
SANTA LUZIA	6,9	48,0	25,0	4,5	4,2	1,2	0,2	90,0	0,9	0,0	0,0	0,0	0,0	0,0	0,3	1,2		
SAO JOSE DA VITORIA	3,3	37,0	33,1	6,8	10,6	1,1	2,2	94,1	0,3	0,0	0,0	0,0	0,2	0,0	1,7	2,2		
UNA	0,3	2,4	1,2	0,4	0,3	0,0	0,0	4,6	0,1	0,2	0,0	0,2	0,0	0,2	0,6	1,3		
URUCUCA	2,0	47,3	25,9	11,8	7,6	0,9	1,7	97,2	1,2	0,0	0,0	0,0	1,5	0,0	5,1	7,8		
MÉDIA	4,6	40,8	28,2	7,6	7,2	1,3	2,0	91,6	0,5	0,0	0,0	0,0	0,4	0,0	2,3	3,3		

Tabela 8 - Pluviometria nos municípios da região de Jequié entre 25 e 31/outubro/2020 e outubro/2019

MUNICÍPIO	2020							Soma dias		2019							Soma dias	
	25/out	26/out	27/out	28/out	29/out	30/out	31/out	2020	25/out	26/out	27/out	28/out	29/out	30/out	31/out	2019		
BREJOES	0,2	18,9	16,8	21,6	8,0	1,7	0,6	67,8	0,0	0,0	0,0	0,0	0,9	0,1	4,2	5,2		
CRAVOLANDIA	0,2	25,4	33,2	30,3	6,7	1,0	1,0	97,8	0,0	0,0	0,0	0,0	0,6	0,2	4,4	5,2		
IRAUBA	0,0	26,6	19,2	26,4	13,0	1,2	0,1	86,5	0,0	0,0	0,0	0,0	0,4	0,1	6,4	6,9		
ITAUARA	0,4	26,9	39,9	40,0	6,5	0,8	0,7	115,2	0,0	0,0	0,0	0,0	0,1	0,1	3,0	3,2		
ITIRUCU	0,0	6,8	10,6	9,9	0,0	0,1	0,0	27,4	0,0	0,0	0,0	0,0	0,0	0,0	1,3	1,3		
JAGUAQUARA	0,4	27,7	43,9	47,3	7,0	0,8	0,6	127,7	0,0	0,0	0,0	0,0	0,0	0,1	2,4	2,5		
JEQUIE	1,4	26,5	30,9	24,8	6,5	1,6	1,6	93,3	0,0	0,0	0,0	0,0	0,3	0,1	5,9	6,3		
LAFAYETE COUTINHO	1,7	23,0	38,3	28,8	6,8	0,7	0,4	99,7	0,0	0,0	0,0	0,0	0,4	0,0	5,8	6,2		
LAJEDO DO TABOCAL	27,0	3,5	0,7	4,2	1,1	0,8	18,6	55,9	2,2	1,9	0,0	0,0	0,0	0,0	0,0	4,1		
MANUEL VITORINO	9,1	26,7	33,6	67,5	4,5	1,8	5,3	148,5	0,0	0,0	0,1	0,0	0,5	0,0	5,4	6,0		
MARACAS	0,8	31,9	38,9	19,2	6,8	1,1	0,5	99,2	0,1	0,0	0,0	0,0	0,3	0,0	4,9	5,3		
NOVA ITARANA	0,0	27,1	14,4	25,3	18,1	1,3	0,1	86,3	0,0	0,0	0,0	0,0	0,5	0,1	5,0	5,6		
PLANALTO	0,0	36,2	17,3	23,4	9,8	1,3	0,3	88,3	0,1	0,0	0,0	0,0	0,3	0,0	4,2	4,6		
SANTA INES	0,2	24,3	22,8	30,2	10,3	1,1	0,6	89,5	0,0	0,0	0,0	0,0	0,5	0,1	5,3	5,9		
MÉDIA	3,0	23,7	25,8	28,5	7,5	1,1	2,2	91,7	0,2	0,1	0,0	0,0	0,3	0,1	4,2	4,9		

Tabela 9 - Pluviometria nos municípios da região de Valença entre 25 e 31/outubro/2020 e outubro/2019

MUNICÍPIO	2020							Soma dias	2019							Soma dias
	25/out	26/out	27/out	28/out	29/out	30/out	31/out	2020	25/out	26/out	27/out	28/out	29/out	30/out	31/out	2019
AIQUARA	0,4	28,8	44,0	15,5	4,7	2,6	1,8	97,8	0,0	0,0	0,2	0,0	1,2	0,0	6,8	8,2
APUAREMA	0,3	31,6	34,5	14,7	9,9	1,6	1,1	93,7	0,0	0,0	0,0	0,0	1,9	0,1	9,6	11,6
AURELINO LEAL	2,2	41,3	44,5	12,6	5,9	2,3	1,7	110,5	0,5	0,0	0,0	0,0	2,4	0,1	7,3	10,3
BARRA DO ROCHA	0,9	30,9	53,9	8,4	5,2	3,5	1,1	103,9	0,0	0,0	0,1	0,0	0,7	0,0	7,0	7,8
CAIRU	0,8	6,8	12,8	1,6	2,1	1,3	1,9	27,3	0,0	0,0	0,0	0,0	8,5	1,1	15,2	24,8
CAMAMU	0,1	22,8	20,6	6,3	3,4	1,0	2,8	57,0	0,0	0,0	0,0	0,0	6,3	0,2	18,9	25,4
DÁRIO MEIRA	7,0	37,2	27,3	28,5	9,7	2,0	3,4	115,1	0,1	0,0	0,1	0,0	0,8	0,0	5,8	6,8
GANDU	0,4	36,1	40,0	15,8	8,8	1,6	1,4	104,1	0,0	0,0	0,0	0,0	5,0	0,4	8,6	14,0
GONGOJI	2,4	38,8	51,4	13,1	5,3	2,5	1,7	115,2	0,4	0,0	0,0	0,0	1,8	0,1	6,9	9,2
IBIRAPITANGA	0,3	32,6	46,1	9,2	4,8	2,5	1,8	97,3	0,2	0,0	0,0	0,0	3,1	0,1	9,7	13,1
IBIRATAIA	0,2	30,6	47,0	8,4	6,5	3,1	0,9	96,7	0,0	0,0	0,1	0,0	1,2	0,1	8,4	9,8
IGRAPIUNA	0,1	21,0	17,0	6,1	3,6	1,2	2,7	51,7	0,0	0,0	0,0	0,0	4,5	0,3	11,0	15,8
IPIAU	0,2	30,3	45,3	7,4	4,8	3,4	0,8	92,2	0,0	0,0	0,2	0,0	1,3	0,0	7,1	8,6
ITAGI	0,2	22,6	39,5	22,6	5,0	2,0	2,6	94,5	0,0	0,0	0,1	0,0	0,7	0,0	6,0	6,8
ITAGIBA	1,4	29,7	43,7	16,2	5,0	2,6	1,9	100,5	0,0	0,0	0,1	0,0	1,2	0,0	6,6	7,9
ITAMARI	0,2	34,1	41,9	16,5	14,5	1,7	1,2	110,1	0,0	0,0	0,0	0,0	2,6	0,2	8,9	11,7
ITUBERA	0,2	17,6	17,5	5,2	4,2	1,3	2,1	48,1	0,0	0,0	0,0	0,0	4,9	0,6	11,8	17,3
JITAUNA	0,4	27,5	37,0	16,8	5,1	2,3	1,7	90,8	0,0	0,0	0,1	0,0	0,9	0,1	7,9	9,0
MARAU	0,3	34,6	20,6	8,1	3,0	0,9	2,2	69,7	0,0	0,0	0,0	0,0	4,4	0,2	12,9	17,5
NILO PECANHA	0,0	8,1	14,6	2,1	4,1	0,9	1,0	30,8	0,0	0,0	0,0	0,0	9,2	0,9	14,8	24,9
NOVA IBIA	0,3	33,4	37,6	13,9	11,0	1,6	1,2	99,0	0,0	0,0	0,0	0,0	2,1	0,2	9,6	11,9
PIRAI DO NORTE	0,3	28,7	33,4	11,7	5,9	1,3	1,5	82,8	0,0	0,0	0,0	0,0	5,6	0,4	10,8	16,8
PRESIDENTE TANCREDO NEVES	0,4	18,6	20,9	13,6	3,4	1,2	1,3	59,4	0,0	0,0	0,0	0,0	6,8	0,7	10,8	18,3
TAPEROA	0,2	8,7	13,8	2,1	3,9	1,0	1,2	30,9	0,0	0,0	0,0	0,0	9,3	0,9	15,6	25,8
TEOLANDIA	0,3	32,7	37,4	15,5	7,6	1,4	1,3	96,2	0,0	0,0	0,0	0,0	5,1	0,5	10,1	15,7
UBAITABA	2,2	41,3	44,5	12,6	5,9	2,3	1,7	110,5	0,5	0,0	0,0	0,0	2,4	0,1	7,3	10,3
UBATA	1,9	33,2	59,3	10,3	5,4	3,4	1,4	114,9	0,0	0,0	0,0	0,0	0,5	0,0	7,8	8,3
VALENÇA	1,3	4,3	13,7	1,0	1,1	1,5	2,3	25,2	0,0	0,0	0,0	0,0	7,9	1,6	14,0	23,5
WENCESLAU GUIMARAES	0,3	32,7	37,4	15,5	7,6	1,4	1,3	96,2	0,0	0,0	0,0	0,0	5,1	0,5	10,1	15,7
MÉDIA	0,9	27,5	34,4	11,4	5,8	1,9	1,7	83,5	0,1	0,0	0,0	0,0	3,7	0,3	9,9	14,0

Tabela 10 - Pluviometria nos municípios da região de Vitória da Conquista entre 25 e 31/outubro/2020 e outubro/2019

MUNICÍPIO	2020							Soma dias	2019							Soma dias
	25/out	26/out	27/out	28/out	29/out	30/out	31/out	2020	25/out	26/out	27/out	28/out	29/out	30/out	31/out	2019
ANAGE	10,0	46,9	41,5	21,9	4,0	0,9	18,2	143,4	8,6	0,0	0,0	0,0	0,0	0,0	0,0	8,6
BARRA DO CHOCA	10,4	49,6	27,5	35,1	6,7	0,9	30,5	160,7	0,4	0,1	0,1	0,0	0,0	0,0	0,0	0,6
BELO CAMPO	10,3	60,2	26,0	22,9	5,6	0,7	12,5	138,2	8,0	0,0	0,0	0,0	0,0	0,0	0,0	8,0
BOA NOVA	12,3	28,3	24,9	46,6	3,7	1,9	17,3	135,0	0,1	0,0	0,1	0,0	0,5	0,0	4,3	5,0
BOM JESUS DA SERRA	11,6	42,7	45,9	24,2	3,4	1,1	15,6	144,5	0,3	0,0	0,0	0,0	0,0	0,0	0,0	0,3
CAATIBA	9,3	47,7	26,6	31,7	7,0	1,0	28,8	152,1	0,4	0,1	0,0	0,0	0,1	0,0	0,0	0,6
CAETANOS	15,2	52,1	34,3	37,1	3,0	0,9	13,1	155,7	0,6	0,0	0,0	0,0	0,0	0,0	0,0	0,6
CANDIDO SALES	2,8	78,0	11,1	20,4	6,2	1,9	11,4	131,8	11,9	0,1	0,0	0,0	0,0	0,0	0,0	12,0
CARAIBAS	9,6	53,5	37,0	24,7	4,9	1,0	14,5	145,2	14,1	0,0	0,0	0,0	0,0	0,0	0,0	14,1
CONDEUBA	2,6	26,9	9,8	4,8	5,4	0,4	10,9	60,8	1,1	0,0	0,0	0,0	0,0	0,0	0,0	1,1
CORDEIROS	7,4	51,7	15,0	9,4	11,6	0,3	7,1	102,5	1,8	0,1	0,0	0,0	0,0	0,0	0,0	1,9
ENCRUZILHADA	10,7	65,4	28,4	35,4	4,6	0,4	14,5	159,4	12,8	0,2	0,0	0,0	0,0	0,0	0,0	13,0
FIRMINO ALVES	15,1	40,6	33,4	12,9	11,6	1,7	4,8	120,1	0,2	0,0	0,0	0,0	0,0	0,0	0,4	0,6
IBICUI	19,1	45,4	28,9	16,4	12,3	2,1	5,6	129,8	0,2	0,0	0,0	0,0	0,0	0,0	0,3	0,5
IGUAI	16,1	60,7	18,8	22,7	7,9	1,6	9,0	136,8	0,1	0,0	0,0	0,0	0,2	0,0	1,7	2,0
ITAMBE	4,6	50,2	19,2	14,4	4,2	0,9	18,3	111,8	2,7	0,0	0,0	0,0	0,0	0,0	0,0	2,7
ITAPETINGA	3,2	32,0	20,6	8,0	4,0	0,7	27,7	96,2	0,4	0,0	0,0	0,0	0,0	0,0	0,0	0,4
ITARANTIM	5,4	46,5	44,5	8,5	5,4	1,1	10,1	121,5	0,4	0,0	0,0	0,0	0,0	0,0	0,1	0,5
ITORORO	7,2	33,7	31,5	7,1	6,9	1,1	8,7	96,2	0,0	0,0	0,0	0,0	0,0	0,0	0,0	0,0
MACARANI	18,1	51,8	52,0	15,1	2,8	0,9	14,2	154,9	1,0	0,0	0,0	0,0	0,0	0,0	0,0	1,0
MAETINGA	7,7	34,9	36,4	10,5	4,3	0,8	18,8	113,4	26,1	0,0	0,0	0,0	0,0	0,0	0,0	26,1
MAIQUINIQUE	8,1	52,1	43,0	8,8	4,7	1,5	11,7	129,9	0,3	0,2	0,0	0,0	0,0	0,0	0,0	0,5
MIRANTE	10,3	54,7	34,6	28,2	2,7	0,8	12,8	144,1	0,3	0,0	0,0	0,0	0,0	0,0	0,0	0,3
NOVA CANAA	25,1	39,2	24,2	26,9	10,0	1,2	8,5	135,1	0,2	0,0	0,0	0,0	0,0	0,0	0,0	0,2
PIRIPA	1,9	60,8	19,4	11,1	8,6	0,4	10,3	112,5	1,6	0,2	0,0	0,0	0,0	0,0	0,0	1,8
PLANALTO	13,7	51,4	52,4	80,9	2,9	0,9	31,8	234,0	0,3	0,0	0,3	0,0	0,0	0,0	0,0	0,6
POCOES	0,2	16,6	41,4	0,8	1,5	1,3	1,1	62,9	0,0	0,0	0,0	0,0	2,6	3,9	4,9	11,4
POTIRAGUA	16,4	47,2	27,4	63,5	3,6	0,9	15,3	174,3	0,3	0,0	0,0	0,0	0,0	0,0	0,0	0,3
PRESIDENTE JANIO QUADROS	2,5	39,6	24,0	9,8	3,2	0,6	21,3	101,0	28,7	0,0	0,0	0,0	0,0	0,0	0,0	28,7
RIBEIRAO DO LARGO	6,0	57,0	28,5	20,1	3,5	0,9	19,4	135,4	7,7	0,0	0,0	0,0	0,0	0,0	0,0	7,7
TREMEDAL	14,8	45,7	23,9	10,7	11,4	1,7	9,7	117,9	12,1	0,2	0,0	0,0	0,0	0,0	0,0	12,3
VITORIA DA CONQUISTA	3,5	48,5	16,5	4,5	4,3	1,8	24,4	103,5	0,3	0,0	0,0	0,0	0,0	0,0	0,0	0,3
MÉDIA	9,7	47,2	29,6	21,7	5,7	1,1	14,9	130,0	4,5	0,0	0,0	0,0	0,1	0,1	0,4	5,1



6. REGIÃO AFETADA

6.1. CARACTERIZAÇÃO REGIONAL

A área afetada pelo evento é formada por 7 regiões:

- A região de Bom Jesus da Lapa, que atende a 253.992 consumidores, o que representa aproximadamente 4% dos consumidores da distribuidora;
- A região de Brumado, que atende a 194.118 consumidores e isso representa cerca de 3% dos consumidores totais da distribuidora;
- A região de Guanambi, que atende a 164.187 consumidores, o que representa 2,6% dos consumidores da distribuidora;
- A região de Itabuna, que atende a 302.797 consumidores, representando cerca de 5% dos consumidores da distribuidora;
- A região de Jequié, que atende a 146.372 consumidores, representando cerca de 2,4% dos consumidores da distribuidora;
- A região de Valença, que atende a 215.414 consumidores, representando cerca de 3,5% dos consumidores da distribuidora;
- A região de Vitória da Conquista, que atende 400.649 consumidores, representando cerca de 6,5% dos consumidores da distribuidora.

A **Tabela 11** abaixo apresenta o quantitativo de consumidores de acordo com a classificação de BT / MT / AT para cada uma das regiões. A **Figura 1** demonstra a disposição e extensão da área que estamos tratando neste relatório.

Tabela 11 - Consumidores de acordo com classificação BT / MT / AT

CONSUMIDORES BT	RURAL	URBANO	TOTAL
BOM JESUS DA LAPA	141.444	112.040	253.484
BRUMADO	110.049	83.875	193.924
GUANAMBI	83.020	81.135	164.155
ITABUNA	68.211	233.157	301.368
JEQUIE	38.944	106.690	145.634
VALENCA	88.651	126.384	215.035
VITORIA DA CONQUISTA	133.987	266.077	400.064
CONSUMIDORES MT	RURAL	URBANO	TOTAL
BOM JESUS DA LAPA	547	102	649
BRUMADO	354	107	461
GUANAMBI	174	86	260
ITABUNA	1.514	409	1.923
JEQUIE	641	164	805
VALENCA	406	131	537
VITORIA DA CONQUISTA	1.122	454	1.576
CONSUMIDORES AT	RURAL	URBANO	TOTAL
BOM JESUS DA LAPA	5	2	7
BRUMADO	4	1	5
GUANAMBI	1	0	1
ITABUNA	0	2	2
JEQUIE	1	1	2
VALENCA	1	1	2
VITORIA DA CONQUISTA	0	2	2



Figura 1 - Disposição das Regiões de Bom Jesus da Lapa, Brumado, Guanambi, Itabuna, Jequié, Valença e Vitória da Conquista

6.2. REGIÃO DE BOM JESUS DA LAPA

A região de Bom Jesus da Lapa possui aproximadamente 631.292 habitantes, cerca de 93.674 km² distribuídos em 28 municípios e densidade demográfica estimada de 6,75 hab./km², segundo dados do IBGE.

A cidade mais populosa da região é Bom Jesus da Lapa, com 69.662 habitantes e 4.115 km², com densidade demográfica de 15,11 hab./km². Bom Jesus da Lapa possui um clima tropical, com temperatura média de 25,4 °C e índice pluviométrico com média de 833 mm anual, concentrados entre novembro e março.

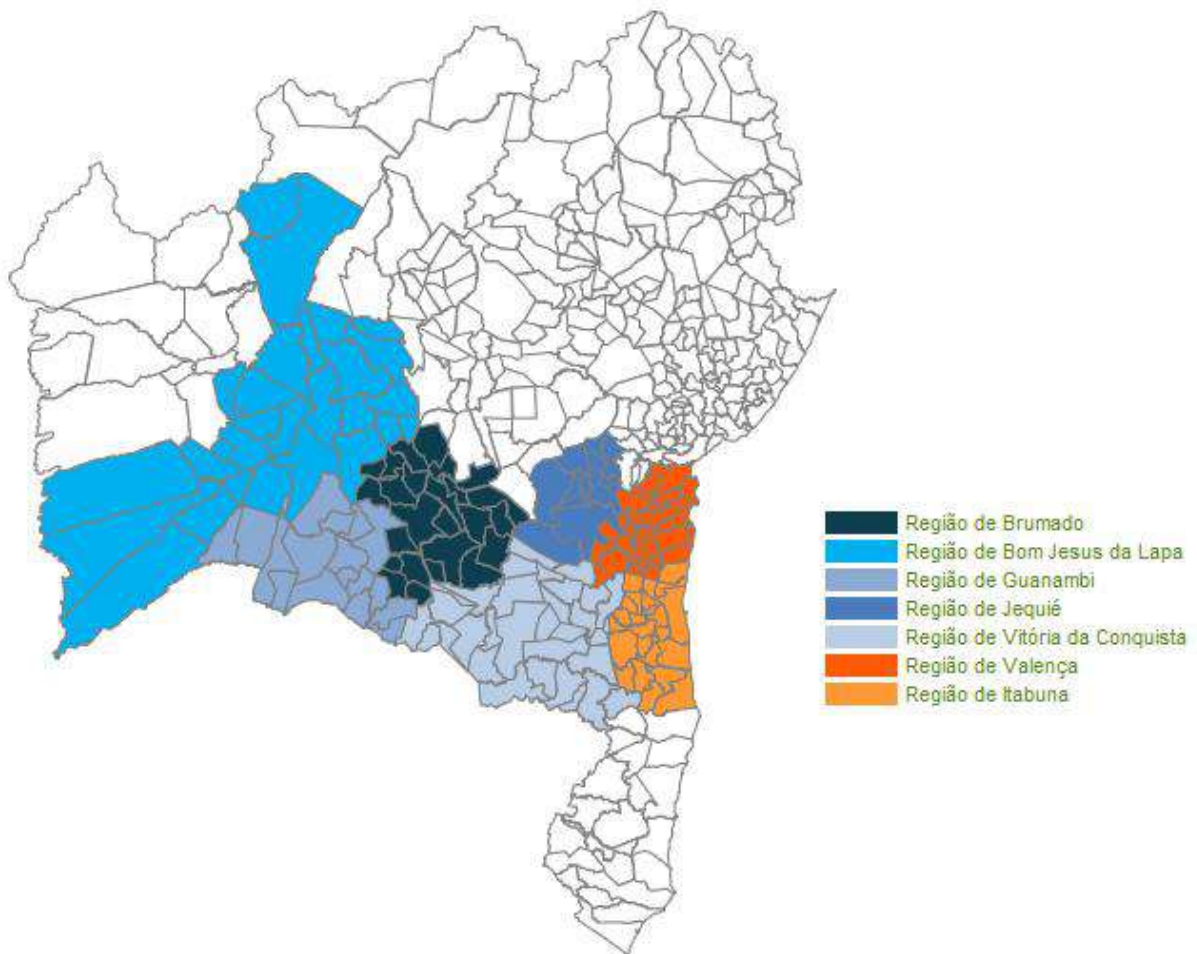
A região possui aproximadamente 8.121 km de rede BT, 17.224 km de rede MT e 1.053 km de rede AT.



6.3. REGIÃO DE BRUMADO

A região de Brumado possui aproximadamente 426.281 habitantes, cerca de 25.079 km² distribuídos em 25 municípios e densidade demográfica estimada de 16,98 hab./km², segundo dados do IBGE.

A cidade mais populosa da região é Brumado, com 67.335 habitantes e 2.208 km², com densidade demográfica de 29,01 hab./km². Brumado possui um clima de estepe local, com temperatura média de 23,8 °C e índice pluviométrico com média de 590 mm anual, concentrados entre novembro e março.

A região possui aproximadamente 6.258 km de rede BT, 11.260 km de rede MT e 572 km de rede AT.

6.4. REGIÃO DE GUANAMBI

A região de Guanambi possui aproximadamente 382.044 habitantes, cerca de 25.164 km² distribuídos em 17 municípios e densidade demográfica estimada de 15,19 hab./km², segundo dados do IBGE.

A cidade mais populosa da região é Guanambi, com 84.928 habitantes e 1.272 km², com densidade demográfica de 60,8 hab./km². Guanambi possui um clima de estepe local, com temperatura média de 23,6 °C e índice pluviométrico com média de 720 mm anual, concentrados entre novembro e março.

A região possui aproximadamente 5.616 km de rede BT, 10.289 km de rede MT e 366 km de rede AT.

6.5. REGIÃO DE ITABUNA

A região de Itabuna possui aproximadamente 692.068 habitantes, cerca de 13.514 km² distribuídos em 24 municípios e densidade demográfica estimada de 51,2 hab./km², segundo dados do IBGE.

A cidade mais populosa da região é Itabuna, com 213.685 habitantes e 401 km², com densidade demográfica de 473,5 hab./km². Itabuna possui um clima tropical, com



temperatura média de 24,4 °C e índice pluviométrico com média de 1.419 mm anual, concentrados entre outubro e maio.

A região possui aproximadamente 2.738 km de rede BT, 8.621 km de rede MT e 339 km de rede AT.

6.6. REGIÃO DE JEQUIÉ

A região de Jequié possui aproximadamente 332.531 habitantes, cerca de 13.028 km² distribuídos em 14 municípios e densidade demográfica estimada de 25,53 hab./km², segundo dados do IBGE.

A cidade mais populosa da região é Jequié, com 156.126 habitantes e 2.969 km², com densidade demográfica de 47,07 hab./km². Jequié possui um clima tropical, com temperatura média de 23,3 °C e índice pluviométrico com média de 703 mm anual, concentrados entre novembro e julho.

A região possui aproximadamente 2.571 km de rede BT, 6.274 km de rede MT e 76 km de rede AT.

6.7. REGIÃO DE VALENÇA

A região de Valença possui aproximadamente 583.974 habitantes, cerca de 11.726 km² distribuídos em 29 municípios e densidade demográfica estimada de 50,01 hab./km², segundo dados do IBGE.

A cidade mais populosa da região é Valença, com 97.233 habitantes e 1.123 km², com densidade demográfica de 74,35 hab./km². Valença possui um clima tropical, com temperatura média de 24,6 °C e índice pluviométrico com média de 2.109 mm anual, concentrados entre fevereiro e julho.

A região possui aproximadamente 4.919 km de rede BT, 9.413 km de rede MT e 448 km de rede AT.



6.8. REGIÃO DE VITÓRIA DA CONQUISTA

A região de Vitória da Conquista possui aproximadamente 900.228 habitantes, cerca de 34.690 km² distribuídos em 32 municípios e densidade demográfica estimada de 25,96 hab./km², segundo dados do IBGE.

A cidade mais populosa da região é Vitória da Conquista, com 341.128 habitantes e 3.254 km², com densidade demográfica de 91,41 hab./km². Vitória da Conquista possui um clima quente e temperado, com temperatura média de 20,0 °C e índice pluviométrico com média de 712 mm anual, concentrados entre outubro e abril.

A região possui aproximadamente 8.206 km de rede BT, 17.593 km de rede MT e 560 km de rede AT.

7. MAPAS GEOELÉTRICOS E DIAGRAMAS UNIFILARES DAS REGIÕES



Figura 2 - Mapa Geométrico da Região de Bom Jesus da Lapa



Figura 3 - Mapa Geométrico da Região de Brumado

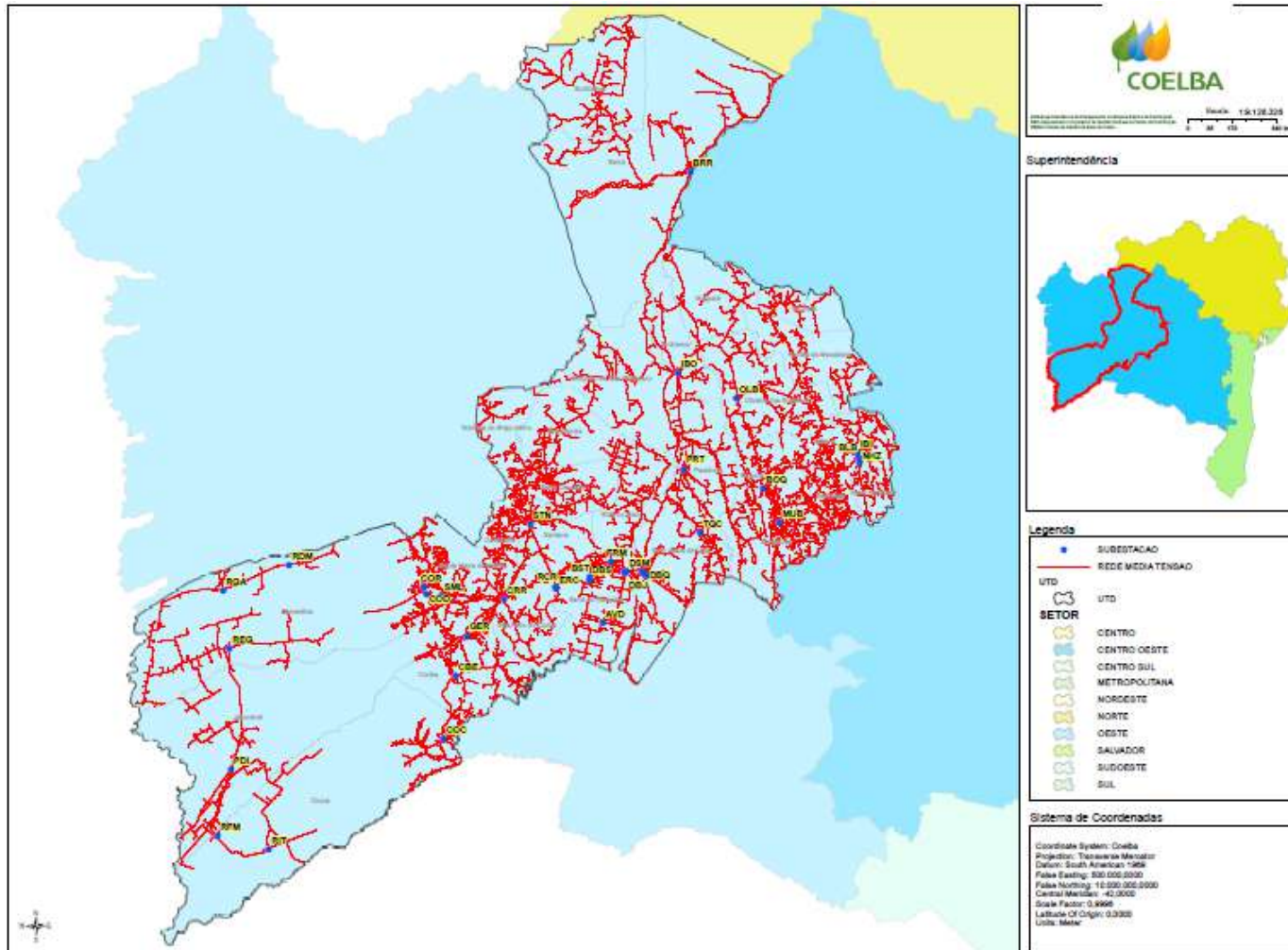

Figura 4 - Mapa geoeletrico da Região de Guanambi

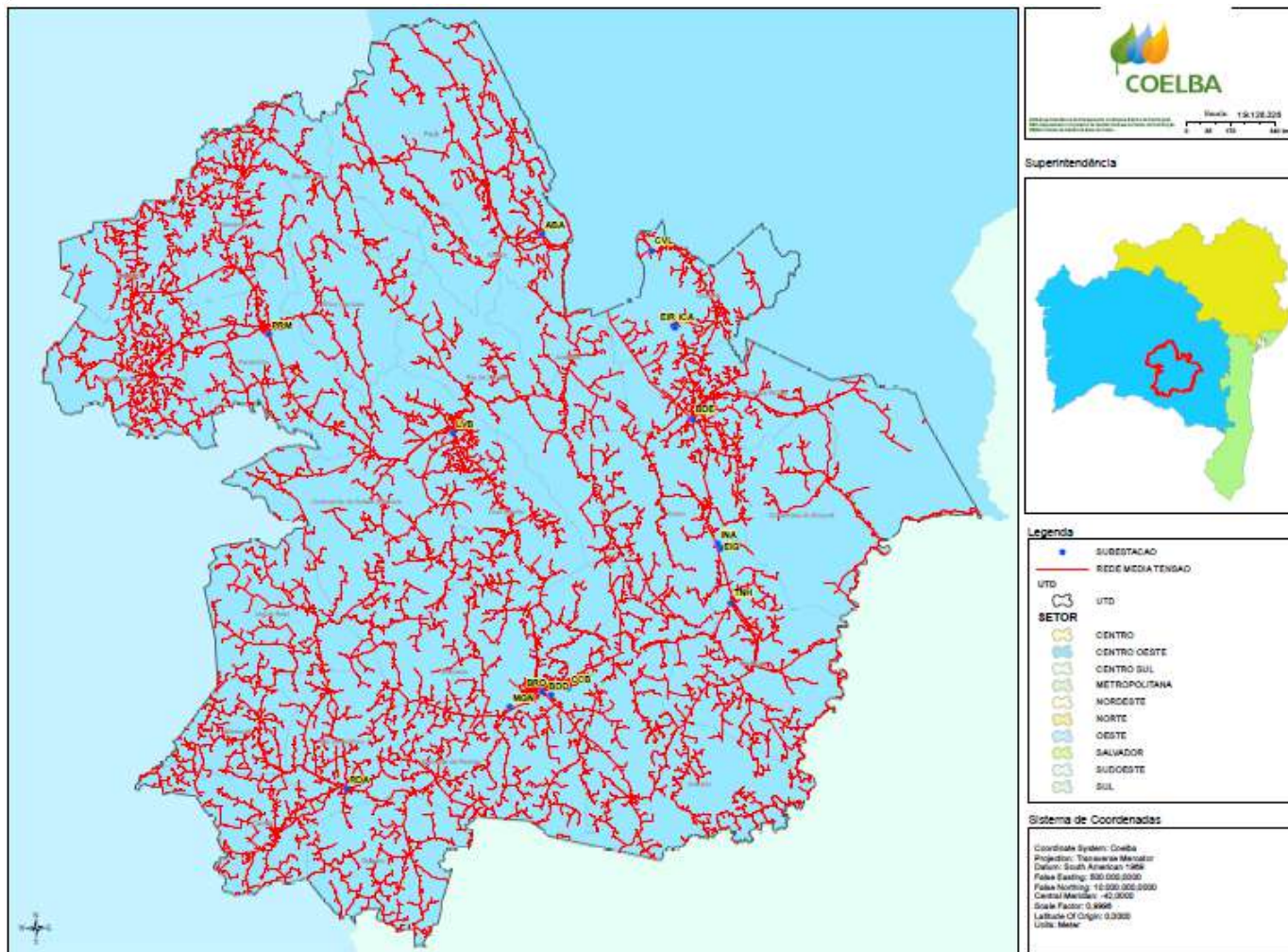

Figura 5 - Mapa Geolétrico da Região de Itabuna

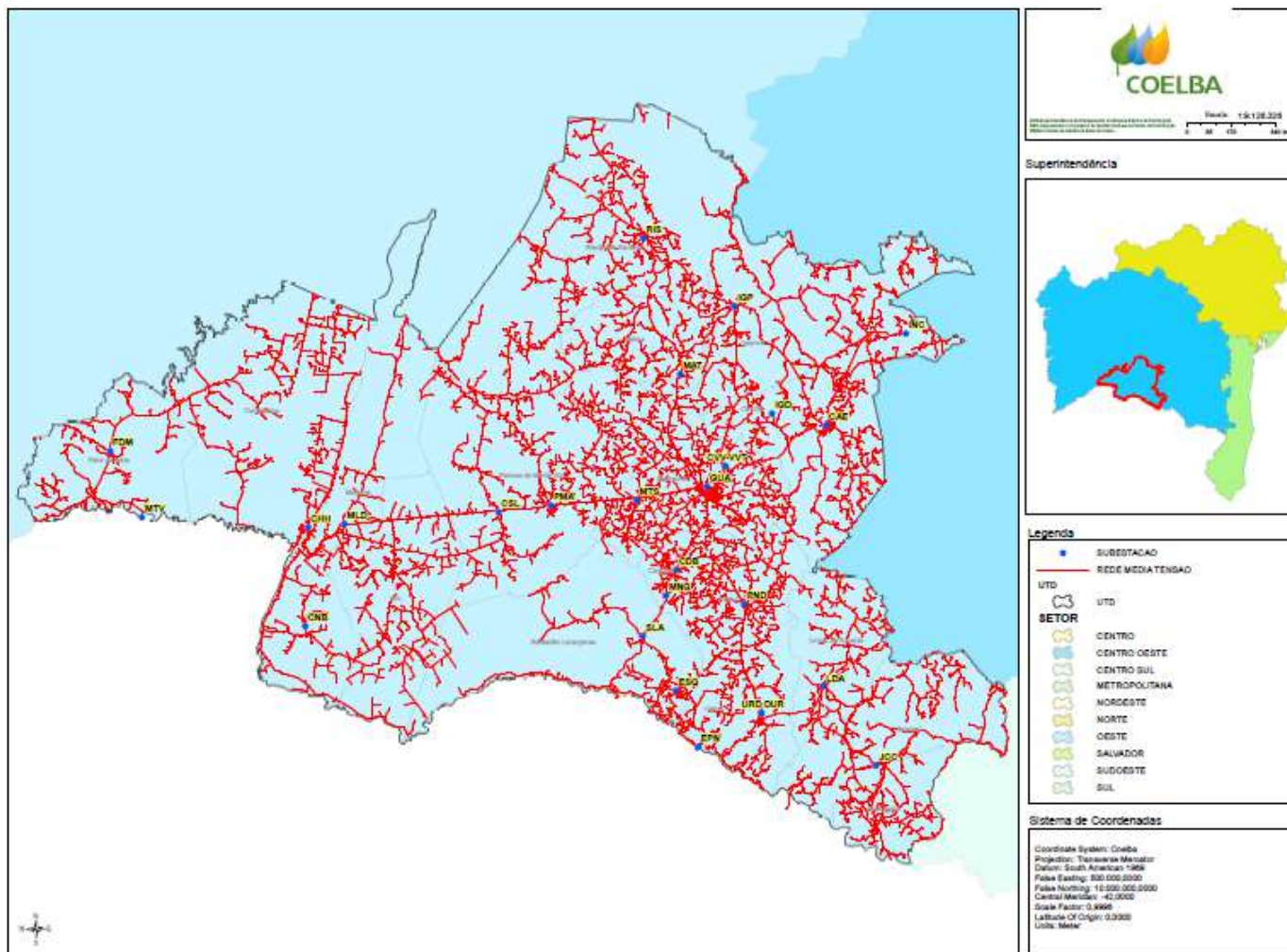

Figura 6 - Mapa Geométrico da Região de Jequié

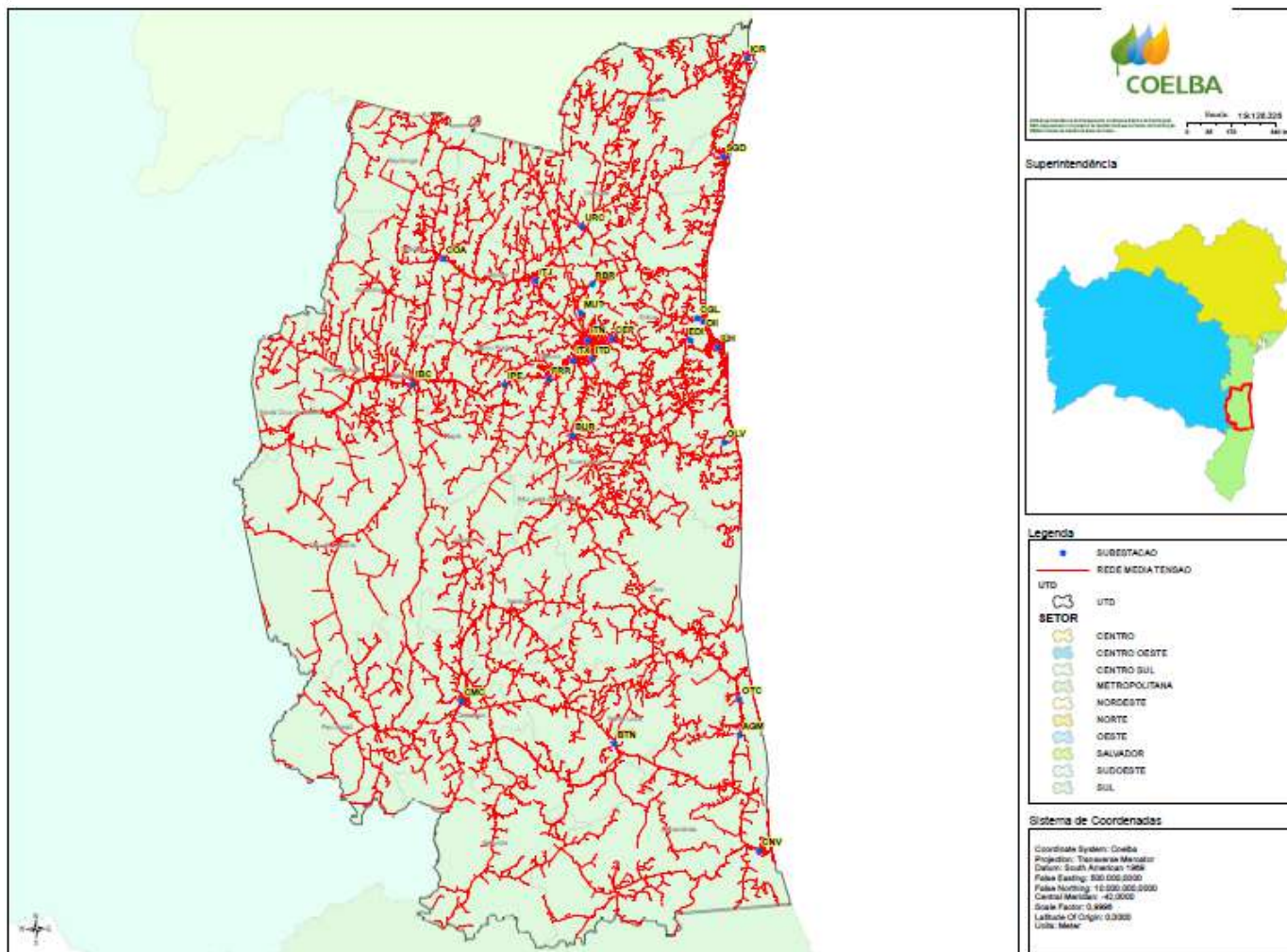

Figura 7 - Mapa Geométrico da Região de Valença

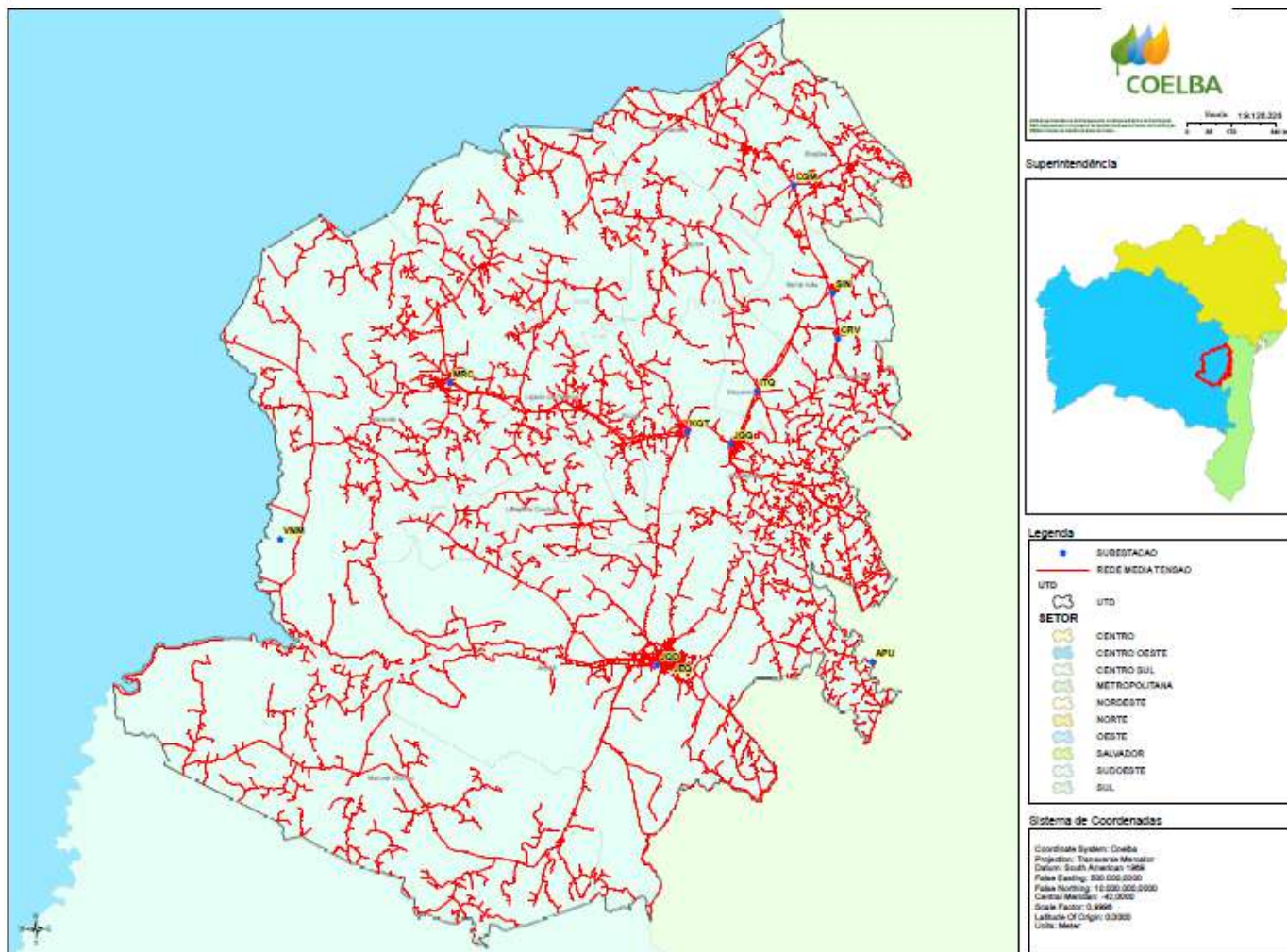

Figura 8 - Mapa Geolétrico da Região de Vitória da Conquista

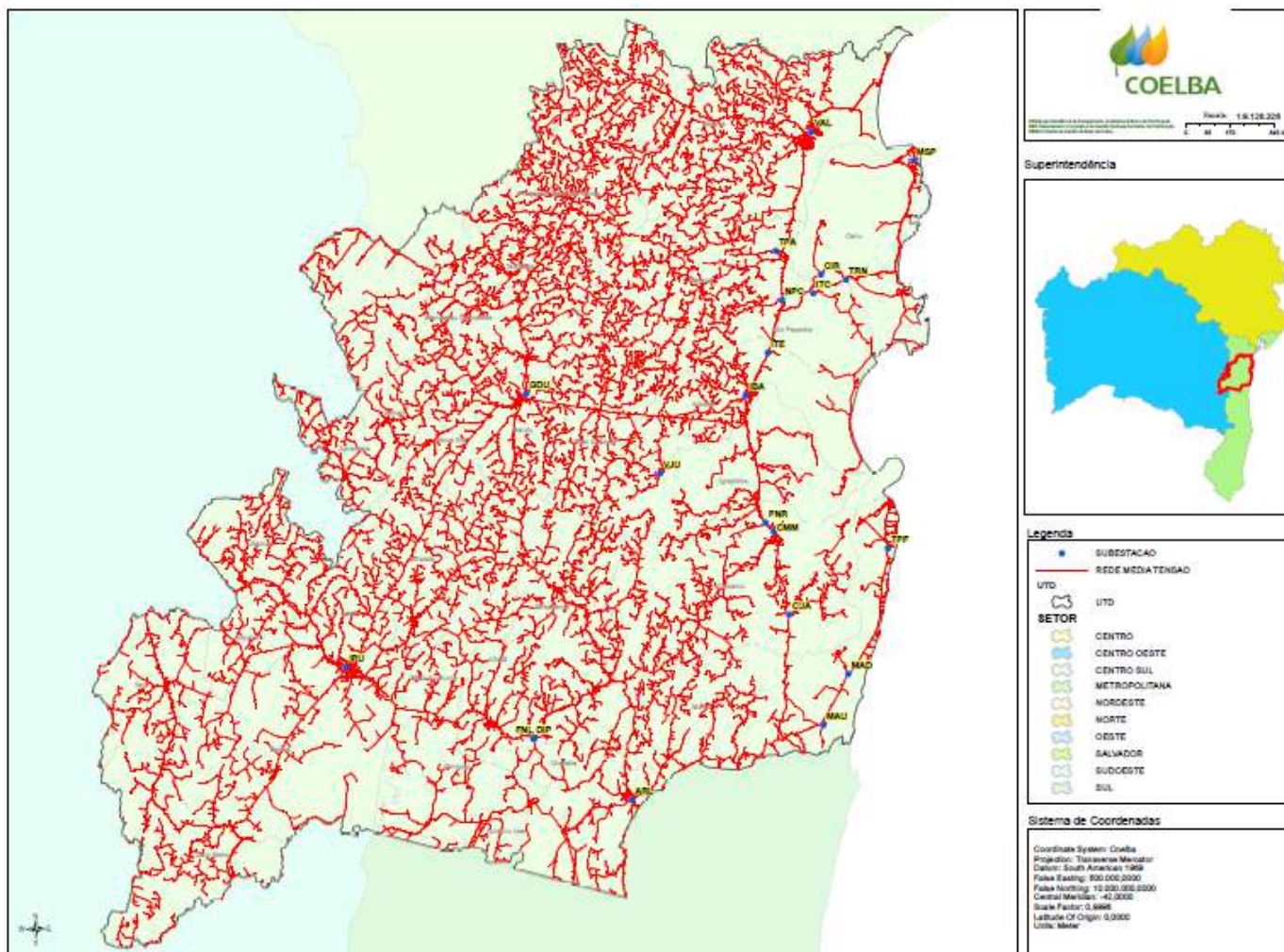

Figura 9 - Sistema de Alimentação da Região de Bom Jesus da Lapa

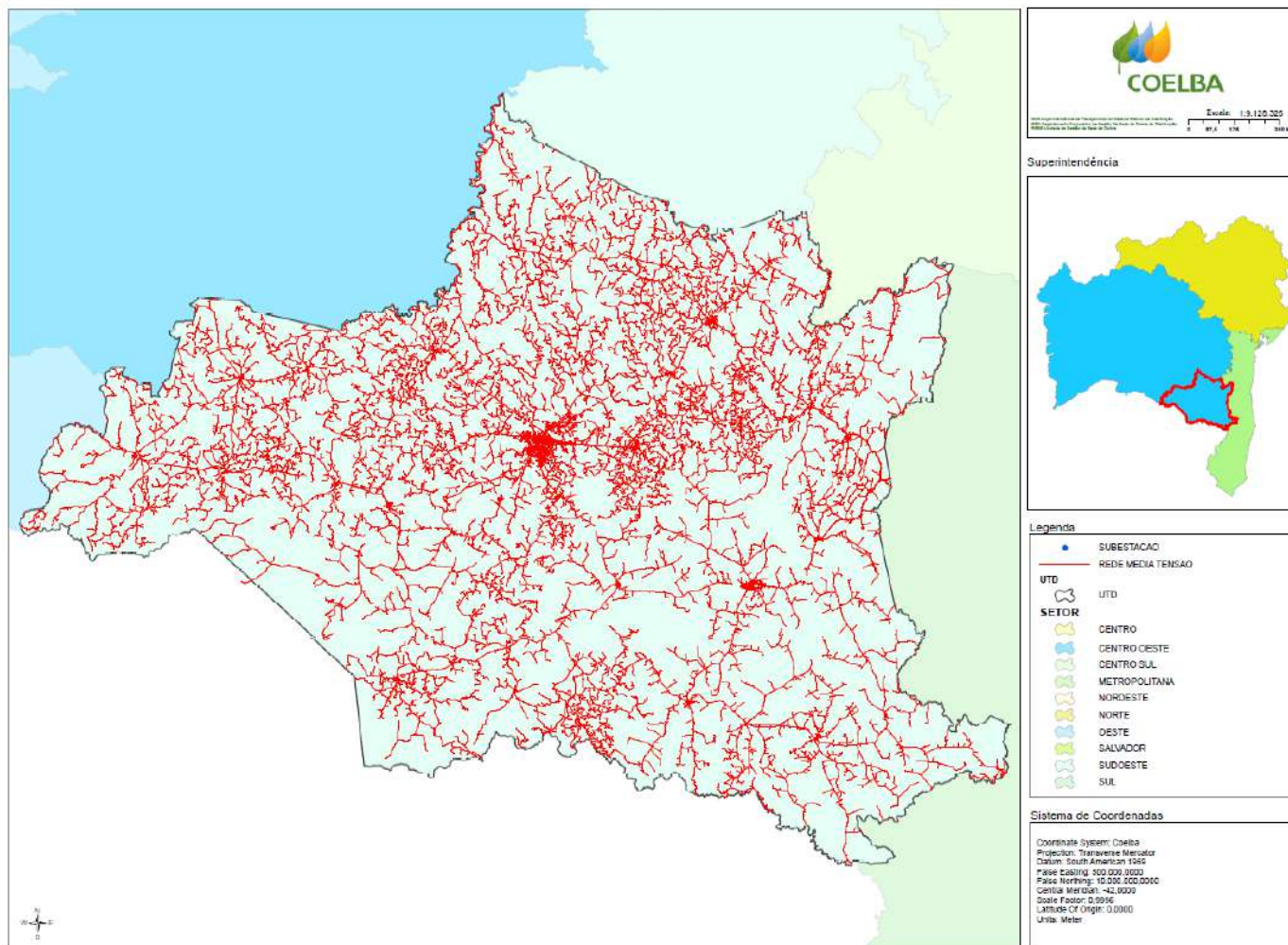

Figura 10 - Sistema de Alimentação da Região de Brumado

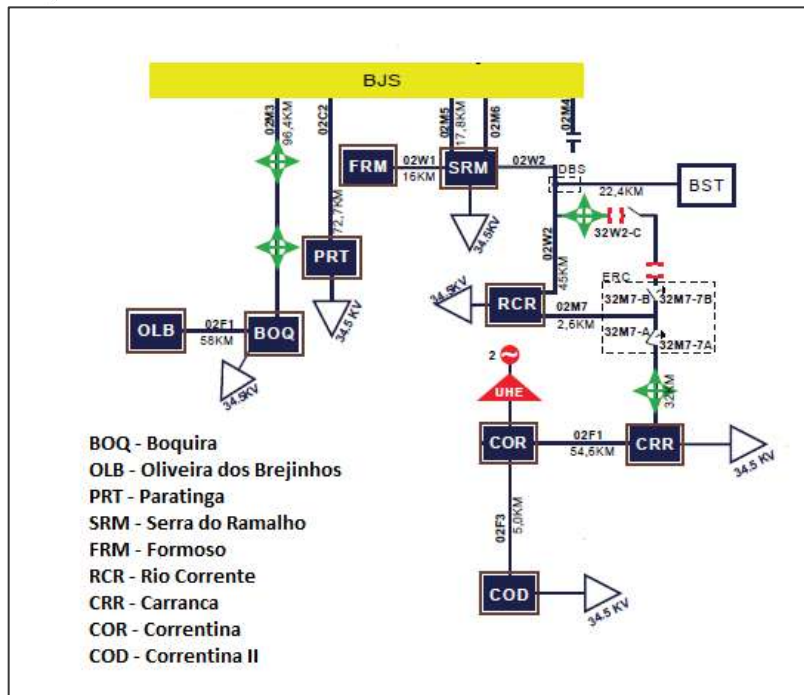

Figura 11 - Sistema de Alimentação da Região de Guanambi

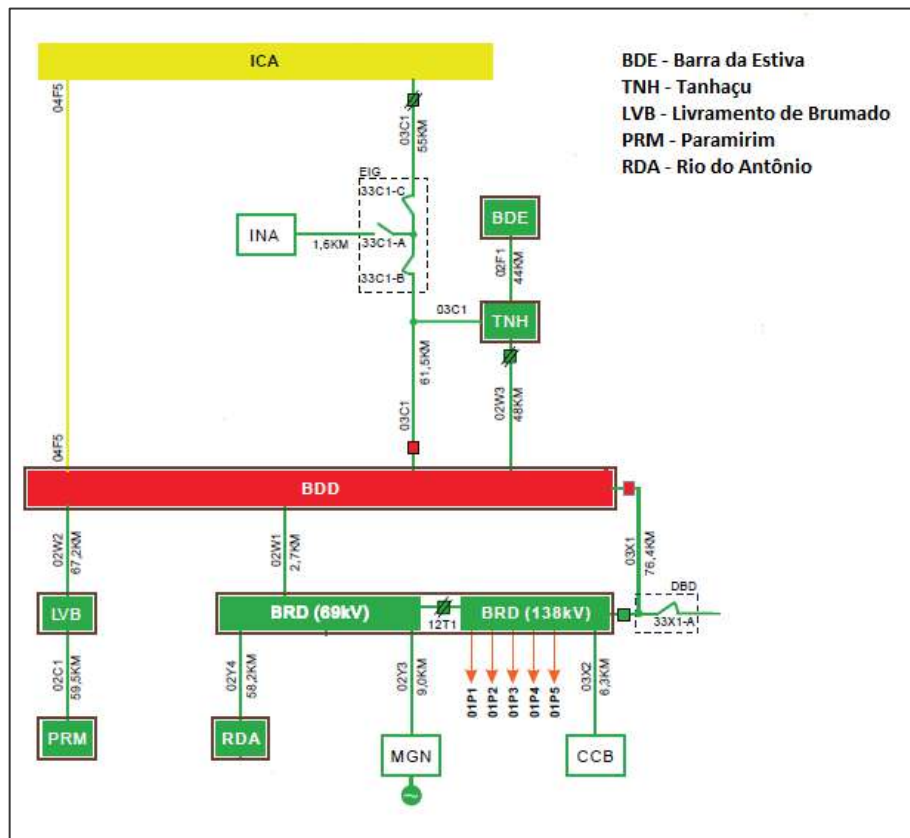

Figura 12 - Sistema de Alimentação da Região de Itabuna

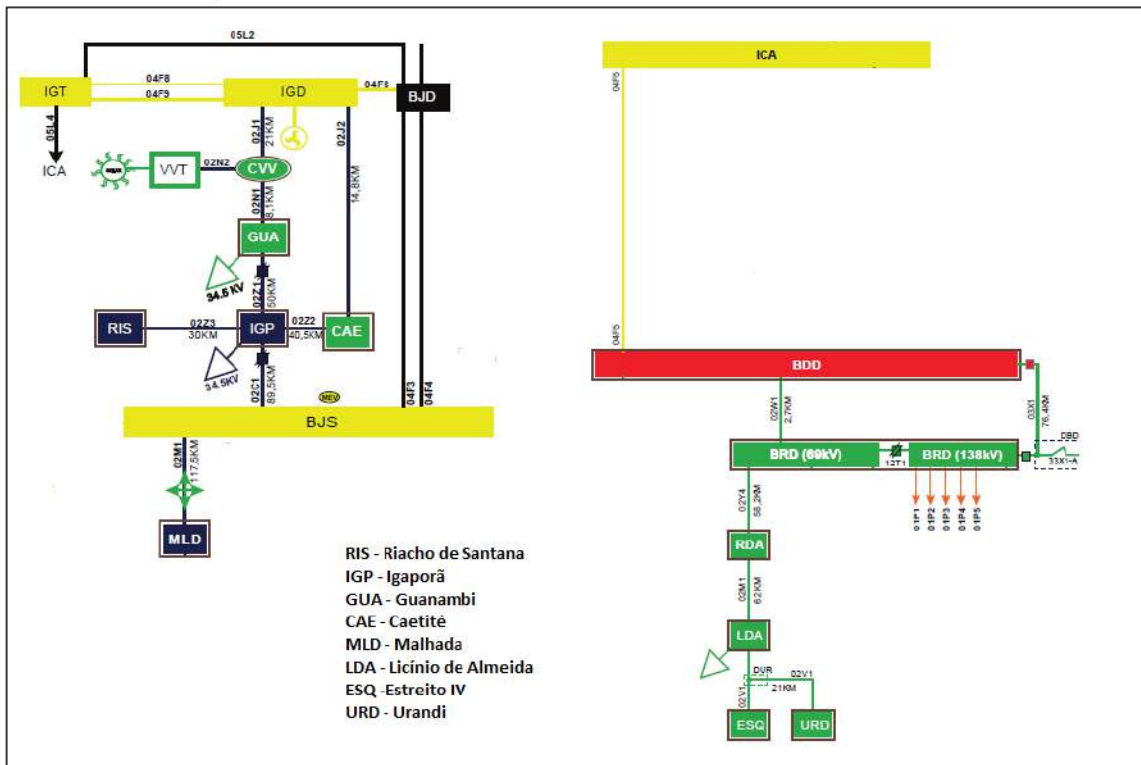

Figura 13 - Sistema de Alimentação da Região de Jequié

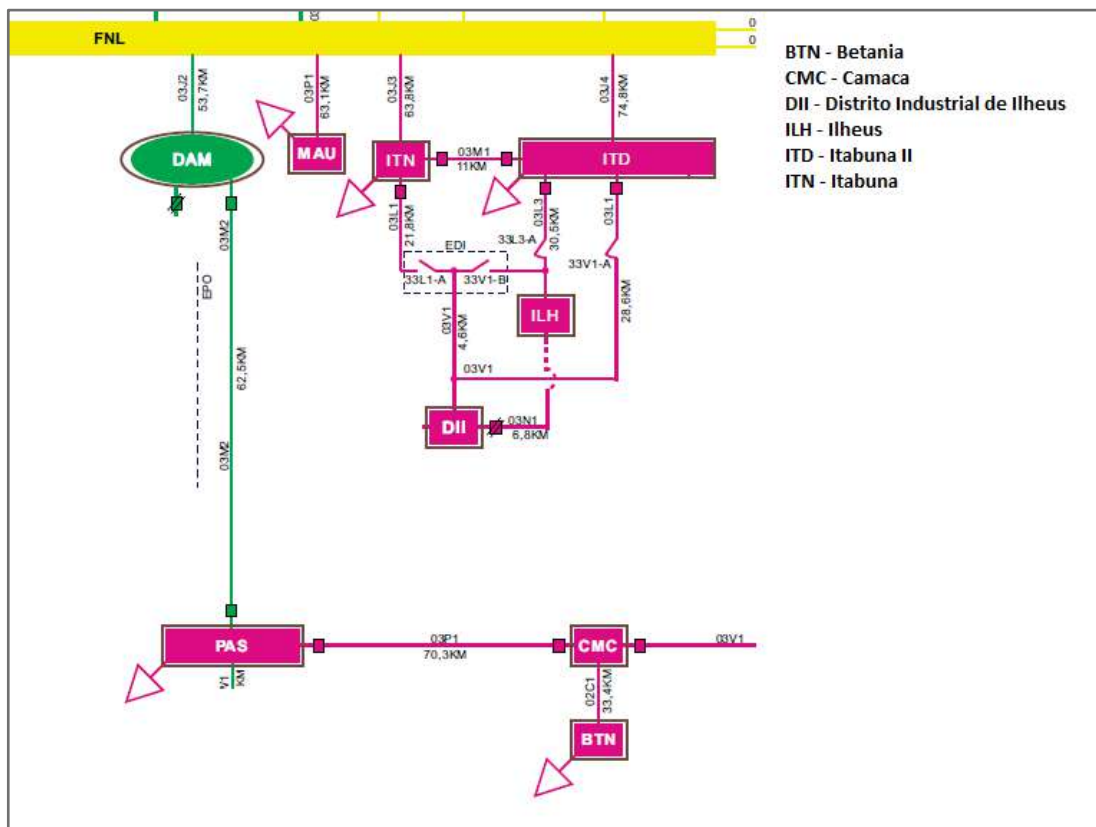

Figura 14 - Sistema de Alimentação da Região de Valença

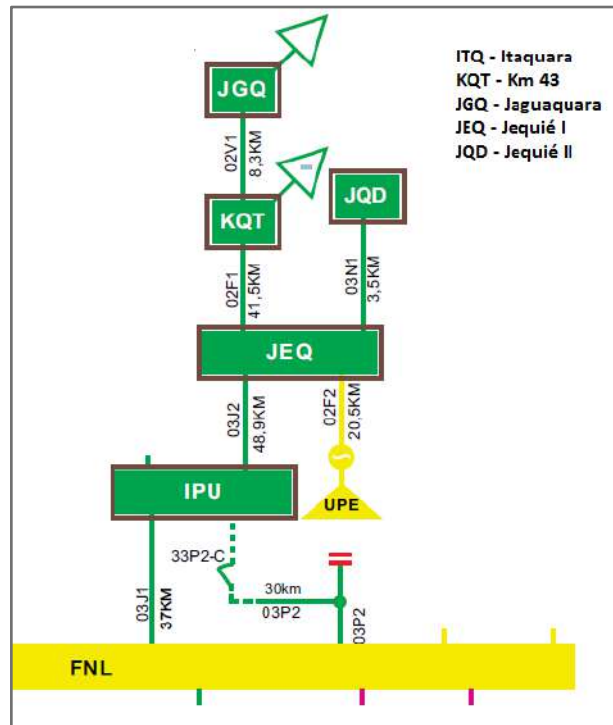

Figura 15 - Sistema de Alimentação da Região de Vitória da Conquista

8. INFORMAÇÕES TÉCNICAS DO EVENTO

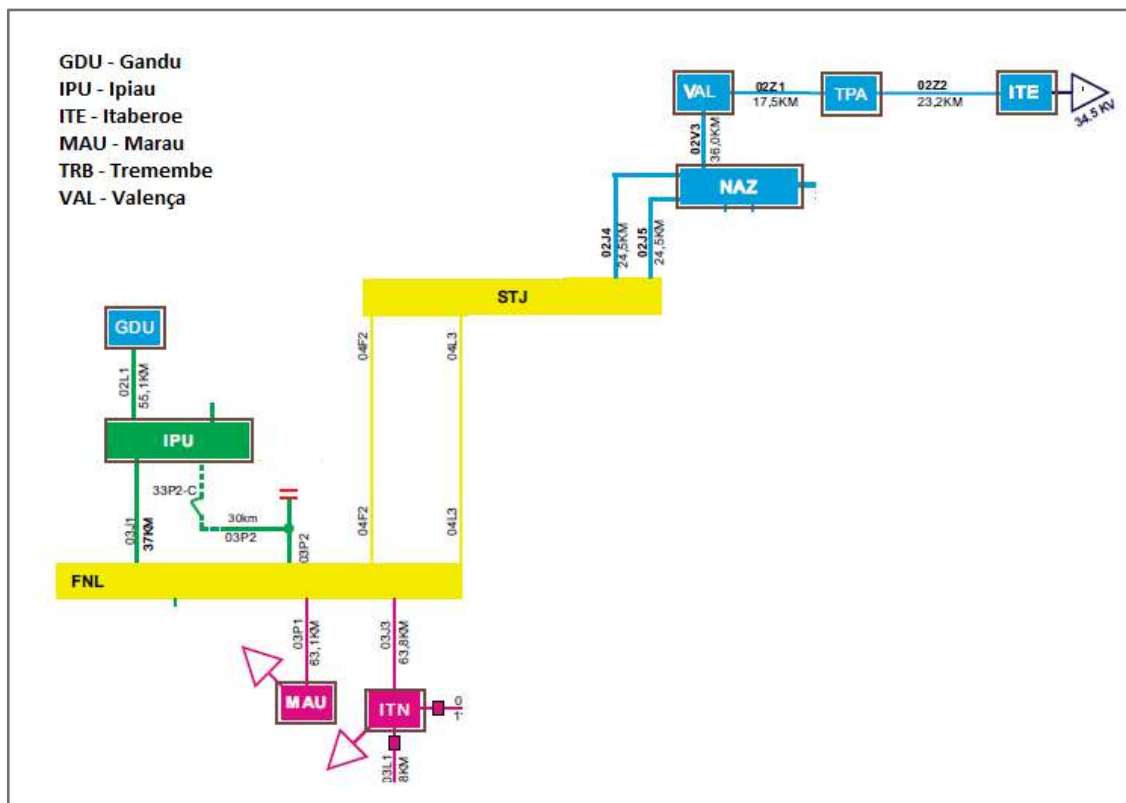
A elevada quantidade de precipitações e descargas atmosféricas ocorridas nas regiões de Bom Jesus da Lapa, Brumado, Guanambi, Itabuna, Jequié, Valença e Vitória da Conquista no período de 25 até 31 de outubro foi sentida pela rede de distribuição da Coelba e conseqüentemente pelos consumidores. Neste período foram geradas 9.826 ocorrências na base da distribuidora, como mencionado anteriormente, foi 167% superior em relação ao ano anterior.

Os eventos ocorridos nesse período tiveram início com a primeira interrupção no dia 25 de outubro às 10h16min e a última interrupção normalizada no dia 21 de novembro às 00h10min, sendo registradas 2.679 interrupções decorrentes do evento meteorológico nos municípios. A quantidade de consumidores interrompidos (CI) foi de 459.134 e o CHI (consumidor hora interrompido) dos eventos foi de 3.519.545, sendo o tempo médio de interrupção de 7,67 horas e a maior interrupção com duração

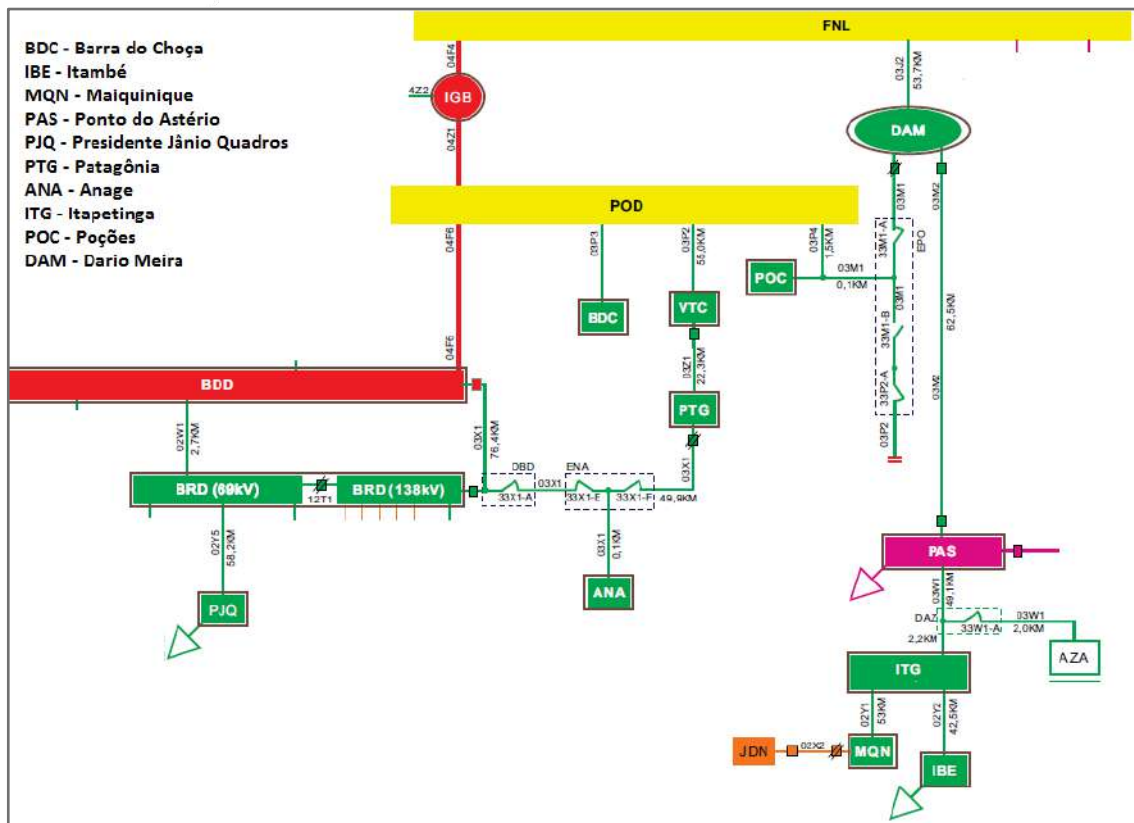

de 584 horas. As interrupções foram causadas em geral por danos devido às chuvas ou descargas atmosféricas em condutores, chaves ou elos fusíveis.

A **Tabela 12** mostra os tempos médios de atendimento das OCs do período. O TMP se refere ao tempo de preparação da equipe que vai prestar o atendimento, o TMD é o tempo de deslocamento da equipe, TME o tempo de execução do serviço e TMAE o tempo de atendimento emergencial.

Tabela 12 - Tempos de atendimento das OCs no período de 25 até 31 de outubro de 2020.

TMP (h)	10,1
TMD (h)	1,7
TME (h)	3,2
TMAE (h)	15,1

Durante a ocorrência desse evento, em outubro, foi colocado em execução o plano de contingência da Coelba e, deste modo, foram executadas ações efetivas para restabelecimento do sistema elétrico no menor tempo possível.

Ainda, conforme exigências constantes no Item 5.12.1 do Módulo 8 do PRODIST, as informações exigidas sobre as interrupções expurgadas e evidências do evento se encontram disponíveis nos anexos 1, 2, 3 e 4 deste documento.

9. CLASSIFICAÇÃO COBRADE

O COBRADE (Classificação e Codificação Brasileira de Desastres) foi criado para adequar a classificação brasileira de desastres à classificação utilizada pela ONU, nivelando o país aos demais órgãos de gestão de desastres do mundo.

Baseados nos dados analisados nos itens anteriores, classificamos o evento como Zona de Convergência (Código COBRADE 1.3.1.2.0).

ANEXO I - REGISTROS FOTOGRÁFICOS EM MÍDIA

Tromba d'água provoca alagamentos em várias ruas de Brumado

27 Out 2020 - 07:00h



Foto: Lay Amorim/Achei Sudoeste

A Superintendência Municipal de Trânsito e Transportes (SMTT) acompanhou o fluxo de veículos nas ruas da cidade de Brumado após a pancada de chuva que caiu na última segunda-feira (26) ([veja aqui](#)). Em entrevista ao site Achei Sudoeste, o coordenador da SMTT, Jansen Ricardo, relatou que uma grande quantidade de água correu pela Avenida Dr. Guilherme Dias, bem no centro do município. "A boca de captação dessas águas não deu conta. Muito veículo ficou parado e o fluxo teve de ser interrompido nas imediações", disse. Na Avenida Centenário, outro ponto crítico de alagamento, o coordenador afirmou que a lâmina d'água chegou a alcançar o canteiro central. "No local, o trânsito também ficou parado por alguns minutos. Direcionamos o fluxo de veículos por dentro da circular do posto de combustíveis até o escoamento da água. Tudo resolvido", garantiu, enfatizando que o volume de água que caiu no município foi grande e intenso. Em situações como essas, Ricardo chamou a atenção para a importância de trafegar com cautela, especialmente em si tratando dos veículos de duas rodas, e com o farol ligado.

Figura 16 - Publicação na Mídia. Acesso em 28/12/2020. Fonte: <https://www.acheisudoeste.com.br/noticias/44235-2020/10/27/tromba-dagua-provoca-alagamentos-em-varias-ruas-de-brumado>

INMET emite alerta de chuva forte ao Vale do Jiquiriçá

26 de outubro de 2020

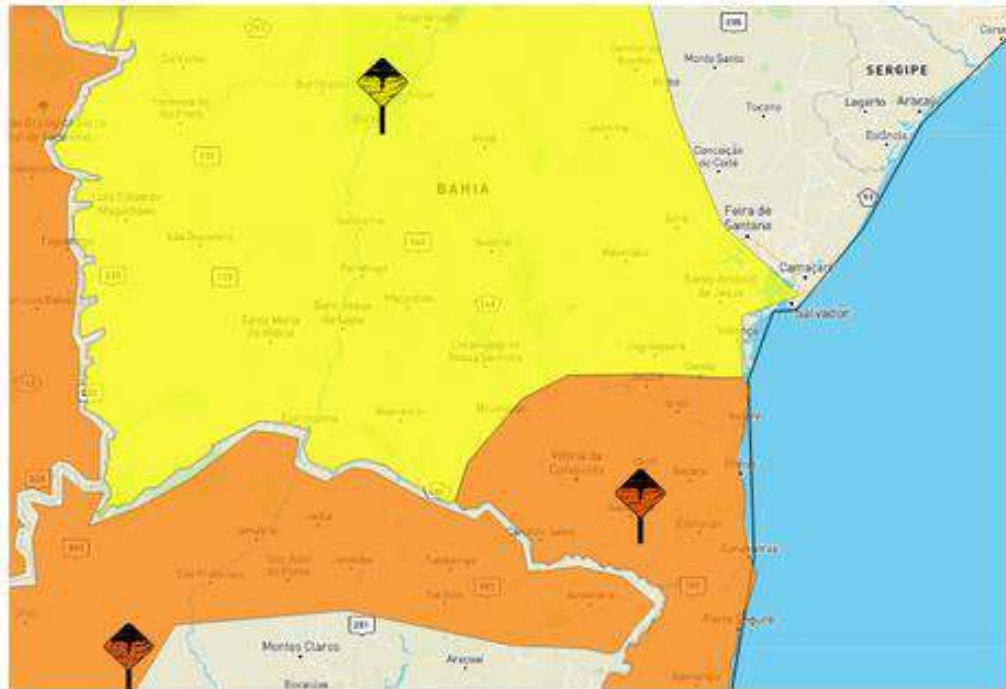

O Instituto Nacional de Meteorologia – Inmet, emitiu na manhã desta segunda-feira (26), alertas meteorológicos para grande parte de Bahia, para a região do **Vale do Jiquiriçá**, o aviso é de perigo potencial, que se estende para o **São Francisco Baiano, Sudoeste Baiano, Chapada Diamantina, Nordeste Baiano, Norte Baiano, Sul Baiano, Oeste Baiano, Recôncavo Baiano**.

Riscos Potenciais: *INMET publica aviso iniciando em: 26/10/2020 11:00. Chuva entre 20 e 30 mm/h ou até 50 mm/dia, ventos intensos (40-60 km/h). Baixo risco de corte de energia elétrica, queda de galhos de árvores, alagamentos e de descargas elétricas.*

Figura 17 - Publicação na Mídia. Acesso em 28/12/2020. Fonte: <https://midiabahia.com.br/inmet-emite-alerta-de-chuva-forte-ao-vale-do-jiquirica/>

INMET volta a emitir alerta meteorológico para a Bahia

27 de outubro de 2020



O Instituto Nacional de Meteorologia – INMET, voltou a emitir alerta meteorológico, de potencial perigo, na cor amarela, para mais de 90% da Bahia, nesta terça-feira (27).

Riscos Potenciais: INMET publica aviso iniciando em: 27/10/2020 10:40. Chuva entre 20 e 30 mm/h ou até 50 mm/dia, ventos intensos (40-60 km/h). Baixo risco de corte de energia elétrica, queda de galhos de árvores, alagamentos e de descargas elétricas.

Figura 18 - Publicação na Mídia. Acesso em 28/12/2020. Fonte: <https://midiabahia.com.br/inmet-volta-a-emitir-alerta-meteorologico-para-a-bahia/>

INMET prorroga alerta de chuva forte em toda a Bahia

28 de outubro de 2020

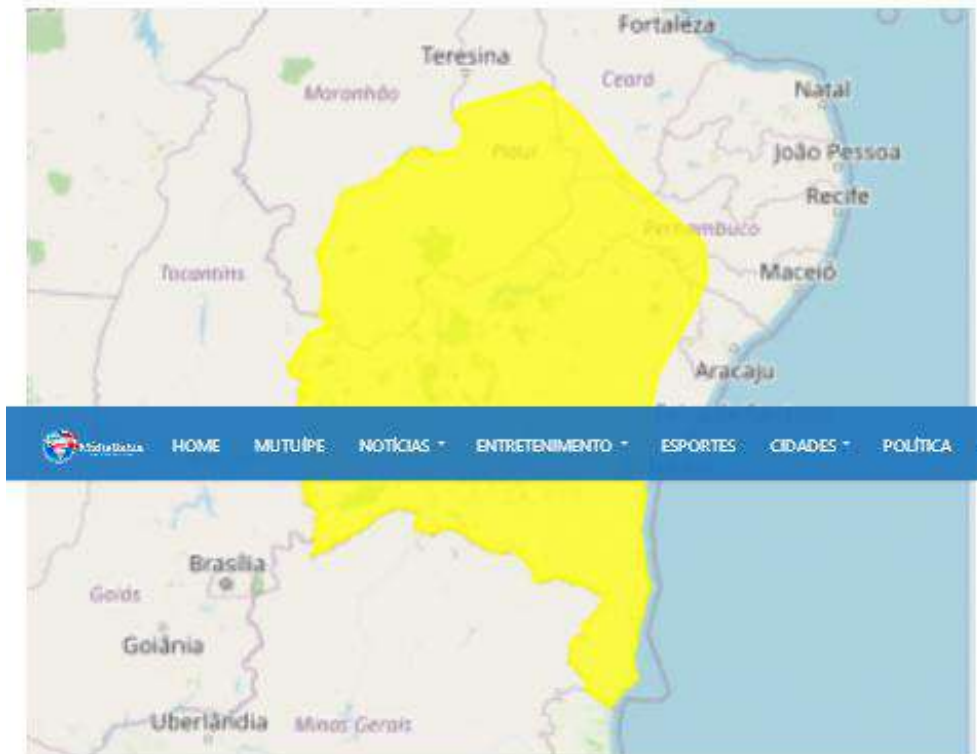

O Instituto Nacional de Meteorologia – INMET, prorrogou o alerta meteorológico, de potencial perigo, na cor amarela, para mais de 90% da Bahia, nesta quarta-feira (28). O CPTEC emitiu alerta semelhante, porém para uma área menor.

Área de ocorrência do Aviso Meteorológico



Aviso de Atenção - Risco de fenômeno adverso	
	Chuvas Intensas
Início do Aviso	28/10/20 08:11
Fim do Aviso	29/10/20 09:00
	Acumulação de Chuva
Início do Aviso	28/10/20 09:11
Fim do Aviso	29/10/20 09:00
	Tempestade
Início do Aviso	28/10/20 08:11
Fim do Aviso	29/10/20 09:00

Detalhamento sobre o aviso
 No âmbito do aviso, poderá ocorrer ocorrência de forte ventania; ocorrência de descargas elétricas ocasionais; risco de vento de forte intensidade e, eventualmente, de ocorrência de ventos associados a rajadas de precipitação.

Aviso do CPTEC

Riscos Potenciais: **INMET publica aviso iniciando em: 27/10/2020 10:40. Chuva entre 20 e 30 mm/h ou até 50 mm/dia, ventos intensos (40-60 km/h). Baixo risco de corte de energia elétrica, queda de galhos de árvores, alagamentos e de descargas elétricas.**

Figura 19 - Publicação na Mídia. Acesso em 28/12/2020. Fonte: <https://midiabahia.com.br/inmet-prorroga-alerta-de-chuva-forte-em-toda-a-bahia/>

INMET emite aviso meteorológico para o norte, oeste, sul e sudoeste da Bahia

31 de outubro de 2020



O Instituto Nacional de Meteorologia – INMET, acaba de emitir alerta meteorológico na cor amarela (Perigo Potencial) para as regiões do São Francisco Baiano, Sudoeste Baiano, Chapada Diamantina, Norte Baiano, Sul Baiano, Oeste Baiano.

O aviso teve início às 16h21mi deste sábado (31), e se estende até amanhã às 10h.

INMET publica aviso iniciando em: 31/10/2020 16:21. Chuva entre 20 e 30 mm/h ou até 50 mm/dia, ventos intensos (40-60 km/h). Baixo risco de corte de energia elétrica, queda de galhos de árvores, alagamentos e de descargas elétricas.

Figura 20 - Publicação na Mídia. Acesso em 28/12/2020. Fonte: <https://midiabahia.com.br/inmet-emite-aviso-meteorologico-para-o-norte-oeste-sul-e-sudoeste-da-bahia/>

A chuva forte que caiu na madrugada desta segunda-feira causou estragos em Vitória da Conquista

Postado em: 26 de outubro de 2020 às 23:11



A chuva que caiu, em Vitória da Conquista, na madrugada e parte da manhã, desta segunda-feira (26), causou transtornos em vários pontos da cidade. Choveu mais da metade do esperado para todo o mês de outubro.

Segundo informações da Estação Meteorológica da UESB, a média esperada para o mês era de 56,5mm, e as chuvas atingiram 37,2mm, sendo assim, choveu 65,8% do previsto.

As chuvas dessa madrugada fizeram estragos no bairro Miro Cairo, e moradores ficaram indignados devido a algumas vias que não possuem estrutura e, por não haver escoamento, a água acaba invadindo as casas.



A Avenida Olívia Flores, que foi revitalizada recentemente, com obras de drenagem e pavimentação, sofreu com as fortes chuvas, o que evidenciou que os problemas com alagamentos continuam.

Até o momento, os bairros que registraram uma quantidade maior de chuva foram candeias com 44,59mm, Patagônia com 44,33mm, Recreio com 42mm, bairro Universitário(UESB) com 40mm e Centro da cidade com cerca de 34mm.

A previsão para os próximos três dias é de que vem mais chuva por aí, com dias de céu encoberto e pancadas de chuva com trovoadas a



qualquer momento.

Figura 21 - Publicação na Mídia. Acesso em 28/12/2020. Fonte: <https://blogdocabral.com.br/a-chuva-forte-que-caiu-na-madrugada-desta-segunda-feira-causou-estragos-em-vitoria-da-conquista/>

Água da chuva arrasta veículos em Vitória da Conquista, motoboy também foi arrastado

Por Tiago Marques · 1 de novembro de 2020



Choveu forte em Vitória da Conquista na noite deste sábado (31). O sistema de drenagem urbana não deu conta de escoar a água e grandes enxurradas foram formadas, arrastando veículos em vias da região central da cidade.

Um motoboy também foi arrastado pela força da água, o fato ocorreu na Avenida São Geraldo. Um vídeo publicado pelo blog do Anderson mostra o momento em que ele tentava retirar a moto do meio da água, mas acaba vencido pela força da correnteza formada na via, perde o equilíbrio e cai, sendo arrastado por alguns metros.

Os pontos mais críticos de alagamentos ocorreram na Rua Ascendino Melo e nas praças Gerson Sales e Vitor Brito, esta última passou pelo mesmo problema no início da semana. Motoristas passaram por momentos de apreensão quando alguns veículos começaram a ser arrastados pela força da água.

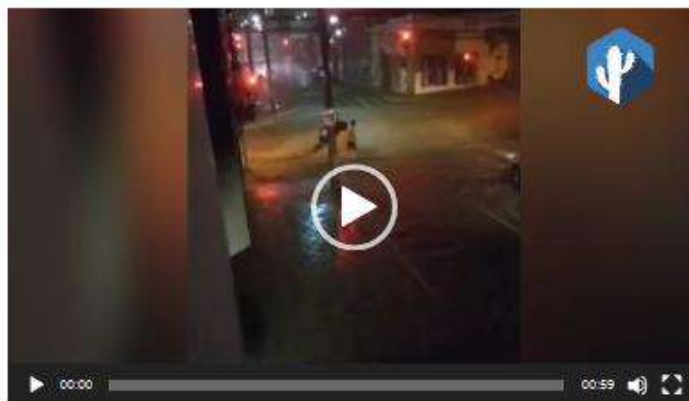

Segundo o Blog do Sena, carros caíram em crateras que se formaram no meio de uma rua no bairro Panorama, onde a Prefeitura realizou um patrolamento recente. Outras vias também ficaram intransitáveis, como a recém qualificada Olívia Flores. Unidades do 7º Grupamento de Bombeiros Militar foram acionados atender ocorrências de dificuldades e incidentes provocados pelo temporal.

Choveu quase 40 mm em algumas regiões da cidade. O pluviômetro do Centro Nacional de Monitoramento e Alertas de Desastres Naturais (Cemaden), instalado no Lomantão, registrou acumulado de 39 mm. Entre 19h20 e 19h50 foi registrada precipitação de 30 mm no local. No bairro Recreio a precipitação foi de 33 mm, enquanto que no Centro e no Patagônia foram registradas 28 mm.

Figura 22 - Publicação na Mídia. Acesso em 28/12/2020. Fonte: <https://agenciasertao.com/2020/11/01/agua-da-chuva-arrasta-veiculos-em-vitoria-da-conquista-motoboy-tambem-foi-arrastado/>

ANEXO II – LISTA DE OCORRÊNCIAS EXPURGADAS

Na **Tabela 13** consta a lista de ocorrências expurgadas do período com identificador único (OC_ID), com seus respectivos atributos: data de criação (CRIAÇÃO), data do aceite da equipe (ACEITE), data de chegada ao local do defeito (CHEGADA), data de conclusão do atendimento (CONCLUSÃO), quantidade de equipes que realizaram o atendimento da referida ocorrência (TURMAS), a causa da interrupção (CAUSA), consumidor hora interrompido (CHI), quantidade de clientes interrompidos (CI), duração média da interrupção (DM (h)) e ponto do defeito (PDF).

Tabela 13 - Lista de ocorrências expurgadas e atributos

OC_ID	CRIAÇÃO	ACEITE	CHEGADA	CONCLUSÃO	TURMAS	CAUSA	CHI	CI	DURAÇÃO MÉDIA	PDF
18548323	25/10/2020 10:16	25/10/2020 11:17	25/10/2020 12:04	25/10/2020 12:37	1	OBJETO (REDE / SE)	10	5	2,0	A19410
18548324	25/10/2020 10:16	25/10/2020 10:52	25/10/2020 11:48	25/10/2020 12:39	1	VIBRACAO	2	1	2,3	7049158330
18548328	25/10/2020 10:18	26/10/2020 06:46	26/10/2020 07:55	26/10/2020 08:24	1	CHUVA / VENTOS / FENOMENOS NATURAIS	22	1	21,9	A48837
18548372	25/10/2020 10:45	25/10/2020 11:19	25/10/2020 11:55	25/10/2020 12:36	1	ANIMAIS/ INSETOS	2	1	1,5	N01557
18548373	25/10/2020 10:45	25/10/2020 11:13	25/10/2020 13:27	25/10/2020 15:20	1	ARVORE NA REDE	14	9	1,6	Y25015
18548379	25/10/2020 10:48	25/10/2020 11:57	25/10/2020 13:33	26/10/2020 00:00	2	ARVORE NA REDE	2.603	1.116	2,3	A60961
18548382	25/10/2020 10:50	25/10/2020 11:30	25/10/2020 12:16	25/10/2020 12:59	1	DESCARGA ATMOSFÉRICA	225	124	1,8	A12046
18548393	25/10/2020 11:02	25/10/2020 11:43	25/10/2020 12:42	25/10/2020 13:18	1	FALHA EM CONEXAO	2	1	2,1	2812711
18548400	25/10/2020 11:14	25/10/2020 11:28	25/10/2020 11:31	25/10/2020 12:06	1	ANIMAIS/ INSETOS	13	18	0,7	A19157
18548402	25/10/2020 11:19	25/10/2020 11:29	25/10/2020 11:50	25/10/2020 12:44	1	ARVORE NA REDE	1.194	3.898	0,3	T04932
18548408	25/10/2020 11:16	27/10/2020 08:22	27/10/2020 09:34	27/10/2020 10:15	1	FALHA EM CONEXAO	47	1	46,9	29941530
18548411	25/10/2020 11:19	25/10/2020 13:45	25/10/2020 13:45	27/10/2020 17:56	3	DESCARGA ATMOSFÉRICA	273	5	54,5	A28390
18548412	25/10/2020 11:19	25/10/2020 12:39	25/10/2020 14:49	25/10/2020 15:44	1	CHUVA / VENTOS / FENOMENOS NATURAIS	48	16	3,0	A38924

OC_ID	CRIAÇÃO	ACEITE	CHEGADA	CONCLUSÃO	TURMAS	CAUSA	CHI	CI	DURAÇÃO MÉDIA	PDF
18548418	25/10/2020 11:25	25/10/2020 17:24	25/10/2020 20:00	25/10/2020 20:19	1	DETERIORACAO DE MATERIAL - ENVELHECIMENTO	250	2	125,0	A22424
18548421	25/10/2020 11:30	25/10/2020 11:46	25/10/2020 13:20	25/10/2020 14:46	2	ARVORE NA REDE	1.591	914	1,7	A69872
18548422	25/10/2020 11:28	25/10/2020 14:53	25/10/2020 15:42	25/10/2020 16:02	1	ANIMAIS/ INSETOS	23	5	4,5	T13777
18548425	25/10/2020 11:29	25/10/2020 18:32	25/10/2020 21:37	25/10/2020 23:53	1	DESCARGA ATMOSFÉRICA	42	4	10,5	G11719
18548427	25/10/2020 11:30	25/10/2020 15:04	25/10/2020 15:19	25/10/2020 18:11	2	ARVORE NA REDE	695	91	7,6	A25735
18548429	25/10/2020 11:31	25/10/2020 11:51	25/10/2020 11:51	30/10/2020 17:40	4	INTERFERENCIA DE TERCEIROS	8	1	8,5	A09519
18548439	25/10/2020 11:39	25/10/2020 13:17	25/10/2020 14:04	25/10/2020 14:46	1	ANIMAIS/ INSETOS	22	8	2,8	T01048
18548447	25/10/2020 11:40	25/10/2020 17:54	25/10/2020 19:14	25/10/2020 19:48	1	ARVORE NA REDE	195	25	7,8	W57184
18548451	25/10/2020 11:48	25/10/2020 12:48	25/10/2020 13:01	26/10/2020 15:17	2	DESCARGA ATMOSFÉRICA	2.443	89	27,4	A77487
18548455	25/10/2020 11:52	25/10/2020 15:20	25/10/2020 16:11	25/10/2020 21:00	2	INTERFERENCIA DE TERCEIROS	9	1	8,8	203469004
18548456	25/10/2020 11:49	25/10/2020 12:10	25/10/2020 12:41	25/10/2020 15:52	5	OBJETO (REDE / SE)	3.388	985	3,4	A79484
18548477	25/10/2020 12:09	25/10/2020 14:03	25/10/2020 14:08	25/10/2020 14:54	1	FALHA EM CONEXAO	3	1	2,6	7017411483
18548485	25/10/2020 12:13	26/10/2020 12:52	26/10/2020 13:20	26/10/2020 14:25	1	DESCARGA ATMOSFÉRICA	1.336	53	25,2	W55662
18548511	25/10/2020 12:27	25/10/2020 12:52	25/10/2020 13:54	25/10/2020 14:22	1	ANIMAIS/ INSETOS	804	479	1,7	A25479
18548537	25/10/2020 12:45	25/10/2020 14:16	25/10/2020 16:14	25/10/2020 16:19	1	ARVORE NA REDE	4	1	3,5	7025580367
18548538	25/10/2020 12:35	25/10/2020 13:15	25/10/2020 13:22	25/10/2020 13:26	1	MANOBRAS NO SISTEMA	999	12.195	0,1	A36157
18548544	25/10/2020 12:49	25/10/2020 13:13	25/10/2020 13:27	25/10/2020 14:32	1	ANIMAIS/ INSETOS	149	105	1,4	A93856
18548552	25/10/2020 12:53	25/10/2020 14:40	25/10/2020 15:23	25/10/2020 16:24	1	DETERIORACAO DE MATERIAL - ENVELHECIMENTO	1.132	346	3,3	A57451
18548554	25/10/2020 12:55	25/10/2020 16:07	25/10/2020 17:05	25/10/2020 18:08	1	DESCARGA ATMOSFÉRICA	10	2	4,9	A45364
18548559	25/10/2020 12:58	25/10/2020 16:48	25/10/2020 17:15	25/10/2020 17:48	1	FALHA EM CONEXAO	5	1	4,7	4674073
18548566	25/10/2020 13:06	25/10/2020 16:25	25/10/2020 17:14	25/10/2020 17:45	1	ARVORE NA REDE	45	11	4,1	T13104
18548580	25/10/2020 13:19	25/10/2020 14:56	25/10/2020 15:51	25/10/2020 16:08	1	DESCARGA ATMOSFÉRICA	438	158	2,8	A17861
18548584	25/10/2020 13:16	25/10/2020 13:29	25/10/2020 14:04	28/10/2020 02:42	5	DETERIORACAO DE MATERIAL - ENVELHECIMENTO	58	57	1,0	Y05426
18548586	25/10/2020 13:32	25/10/2020 14:24	25/10/2020 14:24	25/10/2020 21:43	4	ABALROAMENTO	603	2.775	0,2	A76596

OC_ID	CRIAÇÃO	ACEITE	CHEGADA	CONCLUSÃO	TURMAS	CAUSA	CHI	CI	DURAÇÃO MÉDIA	PDF
18548608	25/10/2020 13:40	25/10/2020 14:19	25/10/2020 15:08	26/10/2020 00:18	2	SOBRETENSAO/SUBTENSAO	221	28	7,9	A03481
18548616	25/10/2020 13:47	25/10/2020 15:40	25/10/2020 17:12	25/10/2020 19:13	1	ARVORE NA REDE	15	3	5,1	N96208
18548633	25/10/2020 13:59	25/10/2020 15:11	25/10/2020 15:46	25/10/2020 16:13	1	DETERIORACAO DE MATERIAL - ENVELHECIMENTO	9	4	2,2	A36585
18548636	25/10/2020 14:00	25/10/2020 15:24	25/10/2020 18:03	25/10/2020 18:19	1	ANIMAIS/ INSETOS	1.107	281	3,9	A09747
18548649	25/10/2020 14:06	26/10/2020 10:37	26/10/2020 12:10	26/10/2020 12:38	1	FALHA EM CONEXAO	23	1	22,5	10358590
18548668	25/10/2020 14:20	25/10/2020 15:19	25/10/2020 16:56	25/10/2020 17:17	1	ANIMAIS/ INSETOS	3	1	2,9	7009189054
18548681	25/10/2020 14:36	25/10/2020 16:39	25/10/2020 18:08	25/10/2020 21:21	2	DESCARGA ATMOSFÉRICA	286	43	6,6	A29887
18548685	25/10/2020 14:43	25/10/2020 15:15	25/10/2020 16:07	25/10/2020 16:36	1	FALHA EM CONEXAO	2	1	1,8	217382327
18548730	25/10/2020 15:06	25/10/2020 16:49	25/10/2020 17:32	25/10/2020 17:37	1	ANIMAIS/ INSETOS	88	38	2,3	A17824
18548737	25/10/2020 15:16	25/10/2020 15:48	25/10/2020 16:26	25/10/2020 17:00	1	ANIMAIS/ INSETOS	2	2	1,1	A18111
18548740	25/10/2020 15:18	25/10/2020 16:56	25/10/2020 17:05	25/10/2020 17:48	1	ARVORE NA REDE	2	1	2,2	7014700930
18548755	25/10/2020 15:37	25/10/2020 18:31	25/10/2020 19:54	25/10/2020 21:09	1	DESCARGA ATMOSFÉRICA	22	4	5,4	A20824
18548765	25/10/2020 15:36	25/10/2020 16:41	25/10/2020 17:41	25/10/2020 18:07	1	DESCARGA ATMOSFÉRICA	1.043	444	2,3	T33668
18548769	25/10/2020 15:41	25/10/2020 15:46	25/10/2020 15:58	27/10/2020 22:11	4	ABALROAMENTO	48	1	47,8	A92130
18548774	25/10/2020 15:43	25/10/2020 16:14	25/10/2020 16:42	25/10/2020 16:53	1	DETERIORACAO DE MATERIAL - ENVELHECIMENTO	198	180	1,1	T04377
18548776	25/10/2020 15:47	25/10/2020 18:42	25/10/2020 20:13	25/10/2020 21:11	1	INTERFERENCIA DE TERCEIROS	5	1	5,0	7021004477
18548781	25/10/2020 15:50	25/10/2020 19:09	25/10/2020 19:13	25/10/2020 19:37	1	CORROSÃO / OXIDAÇÃO / FUNDIDO	808	214	3,8	T15140
18548788	25/10/2020 15:53	25/10/2020 16:38	25/10/2020 16:55	25/10/2020 17:15	1	ANIMAIS/ INSETOS	19	15	1,2	A10494
18548806	25/10/2020 16:08	25/10/2020 19:29	25/10/2020 19:58	25/10/2020 20:17	1	INTERFERENCIA DE TERCEIROS	205	51	4,0	W69981
18548807	25/10/2020 16:08	26/10/2020 16:55	26/10/2020 18:18	26/10/2020 19:44	1	DETERIORACAO DE MATERIAL - ENVELHECIMENTO	28	1	27,5	200626796
18548836	25/10/2020 16:27	25/10/2020 16:40	25/10/2020 17:08	25/10/2020 18:35	1	FALHA EM AMARRACAO - ALCA - GRIMPA - LACO - ANEL	512	284	1,8	T00578
18548849	25/10/2020 16:38	25/10/2020 20:31	25/10/2020 20:31	25/10/2020 20:35	1	DESCARGA ATMOSFÉRICA	1.628	422	3,9	A09352
18548853	25/10/2020 16:39	25/10/2020 16:57	25/10/2020 18:17	25/10/2020 18:46	2	ANIMAIS/ INSETOS	1.092	733	1,5	A72331

OC_ID	CRIAÇÃO	ACEITE	CHEGADA	CONCLUSÃO	TURMAS	CAUSA	CHI	CI	DURAÇÃO MÉDIA	PDF
18548856	25/10/2020 16:46	25/10/2020 16:50	25/10/2020 17:55	25/10/2020 18:40	1	CORROSÃO / OXIDAÇÃO / FUNDIDO	2	1	1,9	7012507628
18548867	25/10/2020 16:48	25/10/2020 19:50	25/10/2020 20:31	25/10/2020 20:53	1	DESCARGA ATMOSFÉRICA	42	11	3,8	A12859
18548868	25/10/2020 16:48	25/10/2020 17:58	25/10/2020 18:25	25/10/2020 19:10	1	DESCARGA ATMOSFÉRICA	1.321	559	2,4	T07167
18548885	25/10/2020 17:02	25/10/2020 19:38	25/10/2020 20:26	25/10/2020 20:32	1	DESCARGA ATMOSFÉRICA	129	39	3,3	A92131
18548891	25/10/2020 17:05	25/10/2020 19:19	25/10/2020 20:35	25/10/2020 21:25	1	CHUVA / VENTOS / FENOMENOS NATURAIS	104	24	4,3	T13213
18548906	25/10/2020 17:11	25/10/2020 20:35	25/10/2020 21:45	25/10/2020 21:49	1	DESCARGA ATMOSFÉRICA	64	14	4,6	T48231
18548910	25/10/2020 17:13	25/10/2020 19:13	25/10/2020 19:22	25/10/2020 20:07	1	CHUVA / VENTOS / FENOMENOS NATURAIS	219	87	2,5	G02220
18548915	25/10/2020 17:16	25/10/2020 17:52	25/10/2020 20:28	25/10/2020 22:23	1	ARVORE NA REDE	4	1	4,1	7024929641
18548916	25/10/2020 17:17	25/10/2020 19:29	25/10/2020 20:30	25/10/2020 21:12	1	DESCARGA ATMOSFÉRICA	427	110	3,9	T06012
18548923	25/10/2020 17:20	25/10/2020 18:15	25/10/2020 18:34	26/10/2020 04:05	3	ARVORE NA REDE	11.805	2.448	4,8	A60961
18548924	25/10/2020 17:29	25/10/2020 17:39	25/10/2020 17:43	26/10/2020 10:01	4	DESCARGA ATMOSFÉRICA	4.202	1.547	2,7	Y25740
18548933	25/10/2020 17:28	25/10/2020 20:33	25/10/2020 23:12	26/10/2020 00:43	1	ARVORE NA REDE	1.694	281	6,0	T03908
18548944	25/10/2020 17:36	25/10/2020 18:37	25/10/2020 20:21	25/10/2020 20:35	1	DETERIORACAO DE MATERIAL - ENVELHECIMENTO	59	21	2,8	A35424
18548959	25/10/2020 17:56	25/10/2020 18:00	25/10/2020 18:01	25/10/2020 19:10	1	DETERIORACAO DE MATERIAL - ENVELHECIMENTO	26	24	1,1	K30128
18548970	25/10/2020 17:53	26/10/2020 00:40	26/10/2020 01:40	26/10/2020 13:14	2	DESCARGA ATMOSFÉRICA	879	46	19,1	A04307
18548971	25/10/2020 17:54	25/10/2020 20:26	25/10/2020 21:26	25/10/2020 21:41	1	CHUVA / VENTOS / FENOMENOS NATURAIS	2.000	542	3,7	T03256
18548983	25/10/2020 18:02	26/10/2020 13:53	26/10/2020 14:43	26/10/2020 15:56	1	ARVORE NA REDE	22	1	21,8	219043910
18548984	25/10/2020 18:02	25/10/2020 23:24	26/10/2020 00:17	26/10/2020 00:27	1	DESCARGA ATMOSFÉRICA	103	16	6,4	T08333
18548994	25/10/2020 18:06	25/10/2020 19:34	25/10/2020 19:34	25/10/2020 19:39	1	DESCARGA ATMOSFÉRICA	79	77	1,0	A17801
18548997	25/10/2020 18:07	25/10/2020 19:44	25/10/2020 21:21	25/10/2020 22:09	1	DESCARGA ATMOSFÉRICA	138	36	3,8	A02382
18548998	25/10/2020 18:09	26/10/2020 13:34	26/10/2020 14:14	26/10/2020 14:25	1	DETERIORACAO DE MATERIAL - ENVELHECIMENTO	122	6	20,3	T42940
18549033	25/10/2020 18:28	26/10/2020 10:04	26/10/2020 11:13	26/10/2020 11:47	1	ARVORE NA REDE	432	25	17,3	A18632
18549037	25/10/2020 18:29	25/10/2020 19:21	25/10/2020 20:14	25/10/2020 20:18	1	DETERIORACAO DE MATERIAL - ENVELHECIMENTO	83	46	1,8	T41722

OC_ID	CRIAÇÃO	ACEITE	CHEGADA	CONCLUSÃO	TURMAS	CAUSA	CHI	CI	DURAÇÃO MÉDIA	PDF
18549040	25/10/2020 18:30	25/10/2020 22:49	26/10/2020 00:30	26/10/2020 00:50	1	CHUVA / VENTOS / FENOMENOS NATURAIS	56	9	6,2	T38278
18549052	25/10/2020 18:36	25/10/2020 18:50	25/10/2020 20:55	26/10/2020 19:44	2	INTERFERENCIA DE TERCEIROS	25	1	25,3	30585682
18549054	25/10/2020 18:37	26/10/2020 07:17	26/10/2020 08:01	26/10/2020 09:32	1	DESCARGA ATMOSFÉRICA	144	10	14,4	T13382
18549063	25/10/2020 18:45	25/10/2020 21:36	25/10/2020 22:23	25/10/2020 23:43	1	SOBRECARGA	4	1	4,2	226327436
18549076	25/10/2020 19:01	25/10/2020 19:12	25/10/2020 20:55	25/10/2020 21:04	1	DETERIORACAO DE MATERIAL - ENVELHECIMENTO	1.732	2.574	0,7	N46883
18549088	25/10/2020 19:05	25/10/2020 19:33	25/10/2020 20:25	25/10/2020 21:17	1	CORROSÃO / OXIDAÇÃO / FUNDIDO	2	1	1,9	A23128
18549090	25/10/2020 19:06	25/10/2020 19:42	25/10/2020 20:09	25/10/2020 20:54	1	CORROSÃO / OXIDAÇÃO / FUNDIDO	1	1	1,3	7055084410
18549092	25/10/2020 19:08	26/10/2020 00:20	26/10/2020 01:07	26/10/2020 01:30	1	CHUVA / VENTOS / FENOMENOS NATURAIS	6	1	6,2	T13442
18549097	25/10/2020 19:11	25/10/2020 19:15	25/10/2020 20:42	25/10/2020 20:58	1	DESCARGA ATMOSFÉRICA	46	27	1,7	T02276
18549100	25/10/2020 19:12	25/10/2020 22:16	25/10/2020 23:17	25/10/2020 23:32	1	ARVORE NA REDE	134	31	4,3	T00665
18549114	25/10/2020 19:20	26/10/2020 07:15	26/10/2020 07:21	28/10/2020 10:14	2	DESCARGA ATMOSFÉRICA	1.947	31	62,8	W11004
18549115	25/10/2020 19:20	25/10/2020 21:25	25/10/2020 22:13	25/10/2020 23:28	1	DESCARGA ATMOSFÉRICA	911	224	4,1	A04974
18549117	25/10/2020 19:21	26/10/2020 07:29	26/10/2020 07:35	26/10/2020 07:52	1	FALHA EM CONEXAO	12	1	12,4	14531840
18549121	25/10/2020 19:23	26/10/2020 07:21	26/10/2020 08:05	26/10/2020 08:46	1	ARVORE NA REDE	13	1	13,3	201043220
18549128	25/10/2020 19:29	26/10/2020 08:23	26/10/2020 08:46	26/10/2020 08:50	1	SERVIÇO MAL EXECUTADO - FALHA DE PROCEDIMENTO	74	6	12,3	T44852
18549131	25/10/2020 19:31	25/10/2020 19:50	25/10/2020 20:07	25/10/2020 23:04	1	DETERIORACAO DE MATERIAL - ENVELHECIMENTO	44	18	2,5	A15068
18549179	25/10/2020 20:18	25/10/2020 22:03	25/10/2020 23:20	25/10/2020 23:58	1	CHUVA / VENTOS / FENOMENOS NATURAIS	657	180	3,7	T10304
18549183	25/10/2020 20:22	25/10/2020 22:32	26/10/2020 00:15	26/10/2020 00:19	1	CHUVA / VENTOS / FENOMENOS NATURAIS	4	1	3,9	34284342
18549194	25/10/2020 20:35	26/10/2020 08:18	26/10/2020 09:39	26/10/2020 10:04	1	DESCARGA ATMOSFÉRICA	158	12	13,2	A58067
18549222	25/10/2020 21:08	25/10/2020 23:36	25/10/2020 23:52	26/10/2020 00:35	1	FALHA EM CONEXAO	3	1	3,5	7023343473
18549223	25/10/2020 21:09	25/10/2020 21:25	25/10/2020 23:40	26/10/2020 21:41	2	DETERIORACAO DE MATERIAL - ENVELHECIMENTO	183	8	22,8	S01795
18549229	25/10/2020 21:17	26/10/2020 07:13	26/10/2020 07:52	26/10/2020 08:33	1	ANIMAIS/ INSETOS	55	5	11,0	N34508

OC_ID	CRIAÇÃO	ACEITE	CHEGADA	CONCLUSÃO	TURMAS	CAUSA	CHI	CI	DURAÇÃO MÉDIA	PDF
18549234	25/10/2020 21:21	26/10/2020 12:40	26/10/2020 13:09	26/10/2020 13:35	1	DESCARGA ATMOSFÉRICA	888	55	16,1	A51131
18549237	25/10/2020 21:24	25/10/2020 21:34	25/10/2020 21:47	25/10/2020 23:35	1	DETERIORACAO DE MATERIAL - ENVELHECIMENTO	506	274	1,8	A33148
18549245	25/10/2020 21:37	25/10/2020 21:42	25/10/2020 23:54	25/10/2020 23:58	1	DESCARGA ATMOSFÉRICA	42	37	1,1	N02987
18549278	25/10/2020 22:25	26/10/2020 06:43	26/10/2020 07:51	26/10/2020 08:13	1	DESCARGA ATMOSFÉRICA	2.257	235	9,6	A38902
18549288	25/10/2020 22:40	26/10/2020 11:25	26/10/2020 11:47	26/10/2020 12:01	1	DESCARGA ATMOSFÉRICA	822	62	13,3	A22587
18549293	25/10/2020 22:44	25/10/2020 22:53	26/10/2020 00:13	26/10/2020 14:38	3	ARVORE NA REDE	3.095	1.083	2,9	N07459
18549294	25/10/2020 22:47	26/10/2020 09:51	26/10/2020 12:15	26/10/2020 12:33	1	ANIMAIS/ INSETOS	14	1	13,7	218208231
18549301	25/10/2020 23:00	26/10/2020 07:59	26/10/2020 09:34	26/10/2020 13:51	2	DESCARGA ATMOSFÉRICA	15	1	14,8	210081178
18549306	25/10/2020 23:10	25/10/2020 23:47	26/10/2020 01:06	26/10/2020 09:24	2	FALHA DE ISOLAMENTO	6	9	0,7	T04542
18549325	25/10/2020 23:39	25/10/2020 23:51	26/10/2020 01:30	26/10/2020 02:06	1	OBJETO (REDE / SE)	2	1	2,3	A39237
18549332	25/10/2020 20:40	26/10/2020 06:41	26/10/2020 07:18	26/10/2020 08:30	1	CHUVA / VENTOS / FENOMENOS NATURAIS	1.045	81	12,9	W68810
18549357	26/10/2020 00:55	26/10/2020 01:28	26/10/2020 01:28	26/10/2020 03:33	1	DETERIORACAO DE MATERIAL - ENVELHECIMENTO	251	107	2,3	A92283
18549368	26/10/2020 01:27	27/10/2020 07:28	27/10/2020 08:04	27/10/2020 09:01	1	FALHA EM CONEXAO	31	1	31,5	220320502
18549415	26/10/2020 02:41	26/10/2020 02:48	26/10/2020 04:26	27/10/2020 20:28	4	DESCARGA ATMOSFÉRICA	8.599	1.547	5,6	A33817
18549416	26/10/2020 02:46	26/10/2020 03:51	26/10/2020 05:19	26/10/2020 08:21	2	DETERIORACAO DE MATERIAL - ENVELHECIMENTO	14.270	5.028	2,8	A10446
18549422	26/10/2020 02:55	26/10/2020 08:29	26/10/2020 09:19	26/10/2020 10:28	1	DESCARGA ATMOSFÉRICA	148	21	7,0	A16971
18549425	26/10/2020 02:54	26/10/2020 07:23	26/10/2020 07:23	26/10/2020 09:26	1	DESCARGA ATMOSFÉRICA	3.285	1.546	2,1	A06082
18549429	26/10/2020 03:25	26/10/2020 04:18	26/10/2020 04:53	26/10/2020 07:42	1	DETERIORACAO DE MATERIAL - ENVELHECIMENTO	2.499	950	2,6	N44517
18549434	26/10/2020 03:41	26/10/2020 07:00	26/10/2020 07:00	26/10/2020 07:00	0	DESCARGA ATMOSFÉRICA	1.024	315	3,3	A51365
18549438	26/10/2020 03:47	26/10/2020 04:54	26/10/2020 05:23	26/10/2020 16:00	4	ABALROAMENTO	249	250	1,0	Y07983
18549442	26/10/2020 04:02	26/10/2020 04:40	26/10/2020 05:36	30/10/2020 23:17	4	DETERIORACAO DE MATERIAL - ENVELHECIMENTO	435	229	1,9	A79433
18549443	26/10/2020 04:07	26/10/2020 06:26	26/10/2020 07:49	26/10/2020 13:07	1	DETERIORACAO DE MATERIAL - ENVELHECIMENTO	0	0	#DIV/0!	A17025
18549444	26/10/2020 04:05	26/10/2020 09:13	26/10/2020 09:25	26/10/2020 09:50	1	DETERIORACAO DE MATERIAL - ENVELHECIMENTO	344	60	5,7	W51321

OC_ID	CRIAÇÃO	ACEITE	CHEGADA	CONCLUSÃO	TURMAS	CAUSA	CHI	CI	DURAÇÃO MÉDIA	PDF
18549450	26/10/2020 04:27	26/10/2020 05:15	26/10/2020 05:20	26/10/2020 07:41	1	DESCARGA ATMOSFÉRICA	445	293	1,5	A04606
18549453	26/10/2020 02:47	26/10/2020 06:14	26/10/2020 06:36	26/10/2020 07:55	1	ARVORE NA REDE	606	121	5,0	A65375
18549455	26/10/2020 05:11	26/10/2020 06:23	26/10/2020 09:07	26/10/2020 13:08	1	DESCARGA ATMOSFÉRICA	80	26	3,1	N44557
18549462	26/10/2020 05:17	26/10/2020 07:18	26/10/2020 08:56	26/10/2020 13:36	3	DETERIORACAO DE MATERIAL - ENVELHECIMENTO	4.428	731	6,1	H36116
18549463	26/10/2020 05:21	26/10/2020 05:44	26/10/2020 06:38	26/10/2020 06:40	1	DESCARGA ATMOSFÉRICA	853	699	1,2	A14963
18549465	26/10/2020 05:14	26/10/2020 07:19	26/10/2020 07:39	26/10/2020 09:47	1	ARVORE NA REDE	282	103	2,7	T09153
18549468	26/10/2020 05:14	26/10/2020 07:55	26/10/2020 07:55	26/10/2020 07:55	0	MANOBRAS NO SISTEMA	3.759	6.002	0,6	A79446
18549472	26/10/2020 05:38	26/10/2020 07:26	26/10/2020 08:30	26/10/2020 09:11	1	DESCARGA ATMOSFÉRICA	92	26	3,5	T00173
18549473	26/10/2020 05:41	26/10/2020 11:00	26/10/2020 11:36	26/10/2020 12:27	1	CHUVA / VENTOS / FENOMENOS NATURAIS	564	78	7,2	T32477
18549487	26/10/2020 06:01	26/10/2020 13:31	26/10/2020 14:29	26/10/2020 15:01	1	CHUVA / VENTOS / FENOMENOS NATURAIS	675	75	9,0	T08328
18549495	26/10/2020 06:07	26/10/2020 11:38	26/10/2020 12:05	27/10/2020 17:00	2	ARVORE NA REDE	5.114	150	34,1	A54014
18549500	26/10/2020 06:10	26/10/2020 07:22	26/10/2020 09:47	26/10/2020 15:39	1	ANIMAIS/ INSETOS	8	1	7,9	7001992150
18549501	26/10/2020 06:10	26/10/2020 08:24	26/10/2020 10:55	26/10/2020 11:11	1	DESCARGA ATMOSFÉRICA	1.439	293	4,9	A13743
18549502	26/10/2020 06:10	26/10/2020 10:18	26/10/2020 11:08	26/10/2020 15:09	3	FALHA EM CONEXAO	7	1	6,8	228281808
18549508	26/10/2020 06:11	26/10/2020 06:28	26/10/2020 07:13	26/10/2020 10:16	1	FALHA EM EMENDA	6.303	2.192	2,9	
18549513	26/10/2020 06:21	26/10/2020 10:09	26/10/2020 11:03	26/10/2020 11:48	1	DESCARGA ATMOSFÉRICA	1.449	294	4,9	A17663
18549517	26/10/2020 06:22	26/10/2020 15:53	26/10/2020 16:43	26/10/2020 17:04	1	DETERIORACAO DE MATERIAL - ENVELHECIMENTO	563	53	10,6	Y04626
18549519	26/10/2020 06:24	26/10/2020 08:25	26/10/2020 09:42	26/10/2020 09:45	1	DESCARGA ATMOSFÉRICA	319	184	1,7	A00689
18549526	26/10/2020 06:27	26/10/2020 12:56	26/10/2020 13:38	26/10/2020 13:52	1	ANIMAIS/ INSETOS	111	15	7,4	T04675
18549532	26/10/2020 06:30	26/10/2020 14:11	26/10/2020 14:24	26/10/2020 18:27	0	DESCARGA ATMOSFÉRICA	946	107	8,8	S05462
18549534	26/10/2020 06:41	26/10/2020 07:14	26/10/2020 08:00	26/10/2020 16:57	1	DETERIORACAO DE MATERIAL - ENVELHECIMENTO	13	11	1,2	N81342
18549540	26/10/2020 06:33	26/10/2020 10:49	26/10/2020 12:28	26/10/2020 13:43	1	DESCARGA ATMOSFÉRICA	42	6	6,9	W53509
18549549	26/10/2020 06:36	26/10/2020 10:32	26/10/2020 11:38	26/10/2020 11:55	1	DETERIORACAO DE MATERIAL - ENVELHECIMENTO	5	1	5,1	200914570
18549553	26/10/2020 06:37	26/10/2020 07:48	26/10/2020 08:18	26/10/2020 08:53	1	DESCARGA ATMOSFÉRICA	79	37	2,1	Y22920

OC_ID	CRIAÇÃO	ACEITE	CHEGADA	CONCLUSÃO	TURMAS	CAUSA	CHI	CI	DURAÇÃO MÉDIA	PDF
18549554	26/10/2020 06:37	26/10/2020 10:01	26/10/2020 10:54	26/10/2020 11:07	1	DESCARGA ATMOSFÉRICA	62	14	4,5	T04478
18549555	26/10/2020 06:37	26/10/2020 07:05	26/10/2020 08:24	26/10/2020 11:44	1	OBJETO (REDE / SE)	187	74	2,5	A66575
18549559	26/10/2020 06:41	26/10/2020 17:39	26/10/2020 17:46	26/10/2020 20:18	1	DESCARGA ATMOSFÉRICA	2.306	170	13,6	T39770
18549564	26/10/2020 06:44	26/10/2020 09:28	26/10/2020 10:25	26/10/2020 11:14	1	DETERIORACAO DE MATERIAL - ENVELHECIMENTO	233	53	4,4	A01679
18549567	26/10/2020 06:34	26/10/2020 08:12	26/10/2020 08:13	27/10/2020 19:59	4	DETERIORACAO DE MATERIAL - ENVELHECIMENTO	2	1	2,4	W10689
18549574	26/10/2020 06:50	26/10/2020 08:29	26/10/2020 08:46	26/10/2020 09:37	1	CHUVA / VENTOS / FENOMENOS NATURAIS	464	174	2,7	A30398
18549577	26/10/2020 06:51	26/10/2020 13:12	26/10/2020 13:35	26/10/2020 14:36	1	DESCARGA ATMOSFÉRICA	249	33	7,6	W59412
18549581	26/10/2020 06:53	26/10/2020 09:21	26/10/2020 09:44	26/10/2020 10:05	1	DESCARGA ATMOSFÉRICA	1.135	366	3,1	A15314
18549583	26/10/2020 06:55	26/10/2020 13:12	26/10/2020 14:50	26/10/2020 15:31	1	CHUVA / VENTOS / FENOMENOS NATURAIS	1.345	164	8,2	Y18574
18549594	26/10/2020 07:02	26/10/2020 07:14	26/10/2020 07:24	28/10/2020 11:50	4	DESCARGA ATMOSFÉRICA	476	315	1,5	W02899
18549596	26/10/2020 07:03	26/10/2020 10:16	26/10/2020 10:16	29/10/2020 05:35	6	ARVORE NA REDE	7.614	330	23,1	A39305
18549602	26/10/2020 07:01	26/10/2020 08:32	26/10/2020 08:40	26/10/2020 08:56	1	CHUVA / VENTOS / FENOMENOS NATURAIS	364	218	1,7	T33293
18549603	26/10/2020 07:02	26/10/2020 08:00	26/10/2020 08:49	26/10/2020 09:39	1	CHUVA / VENTOS / FENOMENOS NATURAIS	3	1	2,6	7003050950
18549610	26/10/2020 00:16	26/10/2020 07:43	26/10/2020 09:58	26/10/2020 10:32	1	DESCARGA ATMOSFÉRICA	1.485	149	10,0	A12154
18549623	26/10/2020 07:12	26/10/2020 13:36	26/10/2020 13:40	26/10/2020 14:08	1	FALHA AJUSTE - AUTOMACAO - PROTECAO	46	7	6,6	A19857
18549627	26/10/2020 07:05	26/10/2020 08:11	26/10/2020 08:42	05/11/2020 13:30	8	MANOBRAS NO SISTEMA	119	758	0,2	W77405
18549634	26/10/2020 07:17	28/10/2020 10:11	28/10/2020 12:16	28/10/2020 12:51	1	CHUVA / VENTOS / FENOMENOS NATURAIS	428	8	53,5	T31142
18549637	26/10/2020 07:18	26/10/2020 16:23	26/10/2020 17:17	26/10/2020 17:27	1	DESCARGA ATMOSFÉRICA	10	1	10,1	7003043848
18549641	26/10/2020 07:21	26/10/2020 09:09	26/10/2020 10:12	26/10/2020 12:21	1	ARVORE NA REDE	400	124	3,2	A12046
18549644	26/10/2020 07:22	26/10/2020 11:09	26/10/2020 12:16	26/10/2020 12:43	1	DESCARGA ATMOSFÉRICA	99	19	5,2	N92691
18549652	26/10/2020 07:25	26/10/2020 10:06	26/10/2020 12:31	26/10/2020 12:34	1	DESCARGA ATMOSFÉRICA	2.402	473	5,1	A09746
18549654	26/10/2020 07:26	26/10/2020 09:13	26/10/2020 09:25	26/10/2020 09:36	1	DESCARGA ATMOSFÉRICA	401	195	2,1	T00111
18549657	26/10/2020 07:27	26/10/2020 23:46	27/10/2020 00:46	27/10/2020 00:50	1	DESCARGA ATMOSFÉRICA	478	28	17,1	A23150

OC_ID	CRIAÇÃO	ACEITE	CHEGADA	CONCLUSÃO	TURMAS	CAUSA	CHI	CI	DURAÇÃO MÉDIA	PDF
18549658	26/10/2020 07:27	26/10/2020 21:44	26/10/2020 22:35	27/10/2020 20:00	2	DESCARGA ATMOSFÉRICA	1.535	42	36,5	T07710
18549659	26/10/2020 07:27	26/10/2020 08:18	26/10/2020 10:37	26/10/2020 11:00	1	DESCARGA ATMOSFÉRICA	642	190	3,4	Y15956
18549664	26/10/2020 07:27	26/10/2020 08:21	26/10/2020 08:22	26/10/2020 17:51	1	ARVORE NA REDE	4.516	450	10,0	A32832
18549667	26/10/2020 07:38	26/10/2020 08:33	26/10/2020 09:26	26/10/2020 11:44	1	ARVORE NA REDE	836	231	3,6	A49537
18549669	26/10/2020 07:30	26/10/2020 09:49	26/10/2020 10:54	26/10/2020 11:31	1	DESCARGA ATMOSFÉRICA	1.620	405	4,0	N03256
18549670	26/10/2020 07:30	27/10/2020 19:32	27/10/2020 19:34	28/10/2020 01:40	2	DETERIORACAO DE MATERIAL - ENVELHECIMENTO	6.736	162	41,6	G21961
18549671	26/10/2020 07:30	26/10/2020 08:28	26/10/2020 08:43	26/10/2020 09:52	2	FALHA EM CONEXAO	2	1	2,4	7056737973
18549673	26/10/2020 07:31	26/10/2020 11:40	26/10/2020 12:46	26/10/2020 13:17	1	DESCARGA ATMOSFÉRICA	602	110	5,5	N42862
18549675	26/10/2020 07:31	26/10/2020 08:26	26/10/2020 09:50	26/10/2020 09:57	1	DESCARGA ATMOSFÉRICA	46	20	2,3	Y19521
18549682	26/10/2020 07:35	26/10/2020 15:24	26/10/2020 18:52	27/10/2020 19:00	2	ABALROAMENTO	139	18	7,7	T25201
18549692	26/10/2020 07:39	26/10/2020 15:41	26/10/2020 16:13	29/10/2020 12:33	4	ARVORE NA REDE	4.291	95	45,2	A29303
18549694	26/10/2020 07:39	26/10/2020 10:59	26/10/2020 10:59	26/10/2020 15:54	2	DESCARGA ATMOSFÉRICA	8	1	8,2	7047697659
18549697	26/10/2020 07:40	26/10/2020 08:06	26/10/2020 08:39	26/10/2020 10:19	1	DESCARGA ATMOSFÉRICA	50	20	2,5	Y21437
18549703	26/10/2020 07:45	26/10/2020 13:52	26/10/2020 13:52	27/10/2020 12:40	4	DESCARGA ATMOSFÉRICA	1.576	55	28,7	W76472
18549704	26/10/2020 07:45	26/10/2020 08:54	26/10/2020 09:18	26/10/2020 15:07	2	OBJETO (REDE / SE)	7	1	7,4	22634828
18549711	26/10/2020 07:27	26/10/2020 15:41	26/10/2020 15:58	28/10/2020 08:55	4	ARVORE NA REDE	5.246	115	45,6	W41228
18549713	26/10/2020 07:46	26/10/2020 10:59	26/10/2020 11:30	26/10/2020 12:20	1	ARVORE NA REDE	541	128	4,2	A78776
18549716	26/10/2020 07:49	26/10/2020 08:23	26/10/2020 09:36	26/10/2020 09:47	1	DESCARGA ATMOSFÉRICA	25	13	2,0	T30603
18549717	26/10/2020 07:50	27/10/2020 14:56	27/10/2020 15:51	27/10/2020 17:01	1	DESCARGA ATMOSFÉRICA	2.092	64	32,7	A10797
18549722	26/10/2020 07:52	26/10/2020 09:50	26/10/2020 11:18	26/10/2020 11:21	1	CHUVA / VENTOS / FENOMENOS NATURAIS	1.480	420	3,5	T32201
18549730	26/10/2020 07:55	26/10/2020 17:02	26/10/2020 19:31	26/10/2020 19:59	1	DESCARGA ATMOSFÉRICA	1.107	92	12,0	A91901
18549744	26/10/2020 07:59	26/10/2020 08:12	26/10/2020 09:53	26/10/2020 10:22	1	DESCARGA ATMOSFÉRICA	185	82	2,3	A20382
18549748	26/10/2020 08:00	26/10/2020 10:17	26/10/2020 11:06	26/10/2020 11:42	1	FALHA EM CONEXAO	4	1	3,7	16297089
18549754	26/10/2020 08:01	27/10/2020 11:08	27/10/2020 11:49	27/10/2020 20:56	2	DESCARGA ATMOSFÉRICA	7.984	218	36,6	Y15710
18549759	26/10/2020 08:03	26/10/2020 08:47	26/10/2020 09:49	26/10/2020 10:38	1	CHUVA / VENTOS / FENOMENOS NATURAIS	745	315	2,4	T06486

OC_ID	CRIAÇÃO	ACEITE	CHEGADA	CONCLUSÃO	TURMAS	CAUSA	CHI	CI	DURAÇÃO MÉDIA	PDF
18549761	26/10/2020 08:03	26/10/2020 08:37	26/10/2020 09:18	26/10/2020 10:16	1	DESCARGA ATMOSFÉRICA	404	192	2,1	A12365
18549764	26/10/2020 07:51	26/10/2020 08:16	26/10/2020 08:46	07/11/2020 14:40	13	MANOBRAS NO SISTEMA	89	3	29,8	Y25804
18549767	26/10/2020 08:08	26/10/2020 08:12	26/10/2020 08:35	26/10/2020 13:35	2	ARVORE NA REDE	2.912	3.039	1,0	A03369
18549769	26/10/2020 08:13	26/10/2020 08:34	26/10/2020 09:32	26/10/2020 11:40	1	FALHA AJUSTE - AUTOMACAO - PROTECAO	514	236	2,2	N81532
18549775	26/10/2020 08:04	26/10/2020 08:35	26/10/2020 08:42	26/10/2020 09:09	1	DESCARGA ATMOSFÉRICA	5	2	2,3	N54858
18549787	26/10/2020 08:07	26/10/2020 10:41	26/10/2020 11:42	26/10/2020 12:13	1	DESCARGA ATMOSFÉRICA	717	186	3,9	A09543
18549797	26/10/2020 08:10	26/10/2020 09:43	26/10/2020 10:52	26/10/2020 14:35	1	DETERIORACAO DE MATERIAL - ENVELHECIMENTO	1.355	281	4,8	T03908
18549805	26/10/2020 08:11	26/10/2020 08:48	26/10/2020 09:55	26/10/2020 17:33	1	ARVORE NA REDE	326	37	8,8	Y20060
18549819	26/10/2020 08:13	26/10/2020 08:37	26/10/2020 09:13	26/10/2020 09:54	1	DESCARGA ATMOSFÉRICA	127	83	1,5	A79359
18549831	26/10/2020 08:14	26/10/2020 14:46	26/10/2020 15:41	26/10/2020 15:54	1	DETERIORACAO DE MATERIAL - ENVELHECIMENTO	8	1	7,6	7051760330
18549835	26/10/2020 08:16	26/10/2020 10:20	26/10/2020 11:04	26/10/2020 11:31	1	DESCARGA ATMOSFÉRICA	3	1	3,2	7055198726
18549837	26/10/2020 08:16	26/10/2020 09:58	26/10/2020 10:31	26/10/2020 11:35	1	DETERIORACAO DE MATERIAL - ENVELHECIMENTO	652	211	3,1	Y01201
18549839	26/10/2020 08:17	26/10/2020 17:07	26/10/2020 17:18	26/10/2020 17:51	1	DESCARGA ATMOSFÉRICA	902	96	9,4	A09586
18549853	26/10/2020 08:20	26/10/2020 09:44	26/10/2020 11:25	26/10/2020 12:03	1	DESCARGA ATMOSFÉRICA	254	77	3,3	A17801
18549854	26/10/2020 08:20	27/10/2020 07:53	27/10/2020 10:01	27/10/2020 11:04	1	OBJETO (REDE / SE)	159	6	26,5	W77656
18549856	26/10/2020 08:21	26/10/2020 09:56	26/10/2020 10:37	01/11/2020 20:36	3	DESCARGA ATMOSFÉRICA	416	7	59,4	W42002
18549858	26/10/2020 08:24	26/10/2020 10:22	26/10/2020 10:33	26/10/2020 10:50	1	SERVIÇO MAL EXECUTADO - FALHA DE PROCEDIMENTO	2	1	2,4	7057082725
18549859	26/10/2020 08:25	27/10/2020 06:42	27/10/2020 06:42	29/10/2020 12:55	2	ARVORE NA REDE	76	1	76,5	7045020104
18549860	26/10/2020 08:27	26/10/2020 08:43	26/10/2020 08:55	28/10/2020 18:40	4	ABALROAMENTO	296	11	26,9	N95846
18549868	26/10/2020 08:40	26/10/2020 08:54	26/10/2020 09:27	26/10/2020 15:03	1	SOBRECARGA	2.565	918	2,8	A48799
18549873	26/10/2020 07:35	26/10/2020 11:01	26/10/2020 13:40	05/11/2020 16:30	11	ARVORE NA REDE	2.841	111	25,6	W86089
18549874	26/10/2020 08:51	27/10/2020 10:40	27/10/2020 11:42	27/10/2020 12:44	1	FALHA EM CONEXAO	28	1	27,8	7028032042
18549878	26/10/2020 08:21	26/10/2020 11:41	26/10/2020 13:26	26/10/2020 13:59	1	DESCARGA ATMOSFÉRICA	99	18	5,5	N88052
18549879	26/10/2020 08:22	26/10/2020 12:07	26/10/2020 12:13	26/10/2020 13:25	1	DETERIORACAO DE MATERIAL - ENVELHECIMENTO	5	1	5,0	T07624

OC_ID	CRIAÇÃO	ACEITE	CHEGADA	CONCLUSÃO	TURMAS	CAUSA	CHI	CI	DURAÇÃO MÉDIA	PDF
18549880	26/10/2020 08:22	26/10/2020 13:40	26/10/2020 16:05	26/10/2020 16:15	1	DESCARGA ATMOSFÉRICA	220	28	7,8	Y07614
18549888	26/10/2020 08:23	26/10/2020 15:57	26/10/2020 16:38	26/10/2020 16:47	1	DESCARGA ATMOSFÉRICA	108	13	8,3	Y12098
18549890	26/10/2020 08:23	26/10/2020 11:49	26/10/2020 12:11	26/10/2020 12:41	1	FALHA EM CONEXAO	4	1	4,2	218651232
18549894	26/10/2020 08:24	26/10/2020 13:34	26/10/2020 15:07	26/10/2020 15:12	1	DESCARGA ATMOSFÉRICA	13	2	6,7	A36323
18549895	26/10/2020 08:24	26/10/2020 09:49	26/10/2020 10:32	27/10/2020 17:10	2	DESCARGA ATMOSFÉRICA	1.162	536	2,2	A04373
18549899	26/10/2020 08:25	26/10/2020 10:13	26/10/2020 13:46	26/10/2020 14:25	1	INCENDIO	6	1	5,8	7041502970
18549900	26/10/2020 08:25	26/10/2020 17:56	26/10/2020 20:49	26/10/2020 21:13	1	DESCARGA ATMOSFÉRICA	177	14	12,6	Y19043
18549906	26/10/2020 08:26	29/10/2020 06:26	29/10/2020 07:55	29/10/2020 10:12	1	CHUVA / VENTOS / FENOMENOS NATURAIS	435	6	72,4	A06744
18549917	26/10/2020 08:29	26/10/2020 11:06	26/10/2020 11:58	26/10/2020 12:45	1	DESCARGA ATMOSFÉRICA	29	7	4,2	S01504
18549925	26/10/2020 08:31	26/10/2020 10:01	26/10/2020 11:05	26/10/2020 11:30	1	DESCARGA ATMOSFÉRICA	188	65	2,9	A01758
18549927	26/10/2020 08:32	26/10/2020 17:05	26/10/2020 18:04	27/10/2020 20:42	4	ARVORE NA REDE	295	11	26,8	A61385
18549931	26/10/2020 08:33	26/10/2020 20:07	26/10/2020 20:36	26/10/2020 21:10	1	ARVORE NA REDE	50	4	12,5	A06563
18549933	26/10/2020 08:33	26/10/2020 16:03	26/10/2020 16:48	26/10/2020 17:29	1	CORROSÃO / OXIDAÇÃO / FUNDIDO	9	1	8,6	2650576
18549940	26/10/2020 08:34	26/10/2020 12:39	26/10/2020 12:40	27/10/2020 18:00	4	DETERIORACAO DE MATERIAL - ENVELHECIMENTO	33	2	16,6	205377735
18549942	26/10/2020 08:35	26/10/2020 09:37	26/10/2020 09:45	26/10/2020 10:25	1	DESCARGA ATMOSFÉRICA	219	133	1,6	A00745
18549949	26/10/2020 08:35	26/10/2020 11:07	26/10/2020 15:54	26/10/2020 16:55	1	DESCARGA ATMOSFÉRICA	70	9	7,7	N40109
18549958	26/10/2020 08:38	26/10/2020 15:35	26/10/2020 16:20	26/10/2020 20:32	2	FALHA AJUSTE - AUTOMACAO - PROTECAO	12	1	11,7	222092256
18549963	26/10/2020 08:39	26/10/2020 10:05	26/10/2020 10:20	30/10/2020 13:00	2	DETERIORACAO DE MATERIAL - ENVELHECIMENTO	35	14	2,5	A17802
18549966	26/10/2020 08:41	26/10/2020 13:48	26/10/2020 15:38	27/10/2020 18:03	2	DESCARGA ATMOSFÉRICA	267	9	29,6	A08063
18549970	26/10/2020 08:42	26/10/2020 13:01	26/10/2020 13:05	26/10/2020 13:20	1	OBJETO (REDE / SE)	46	10	4,6	Y13101
18549977	26/10/2020 08:44	26/10/2020 11:47	26/10/2020 12:32	26/10/2020 12:54	1	DESCARGA ATMOSFÉRICA	14	2	7,1	N40265
18549978	26/10/2020 08:44	26/10/2020 13:07	26/10/2020 13:52	26/10/2020 15:41	1	ARVORE NA REDE	232	35	6,6	S03969
18549987	26/10/2020 08:46	26/10/2020 10:29	26/10/2020 11:46	26/10/2020 12:36	1	ARVORE NA REDE	4	1	3,6	27461581
18550003	26/10/2020 08:48	26/10/2020 14:34	26/10/2020 14:40	26/10/2020 15:05	1	DESCARGA ATMOSFÉRICA	280	62	4,5	N05260

OC_ID	CRIAÇÃO	ACEITE	CHEGADA	CONCLUSÃO	TURMAS	CAUSA	CHI	CI	DURAÇÃO MÉDIA	PDF
18550011	26/10/2020 08:50	26/10/2020 12:48	26/10/2020 12:52	26/10/2020 13:08	1	DESCARGA ATMOSFÉRICA	232	57	4,1	A08250
18550012	26/10/2020 08:50	26/10/2020 13:10	26/10/2020 14:49	26/10/2020 14:52	1	DESCARGA ATMOSFÉRICA	363	65	5,6	S02545
18550018	26/10/2020 08:52	26/10/2020 10:12	26/10/2020 11:04	26/10/2020 12:24	1	FALHA EM EQUIPAMENTO	250	80	3,1	T07799
18550019	26/10/2020 08:43	26/10/2020 10:42	26/10/2020 11:14	26/10/2020 17:01	1	ANIMAIS/ INSETOS	5.318	1.485	3,6	A08014
18550025	26/10/2020 09:03	26/10/2020 10:06	26/10/2020 10:13	26/10/2020 11:11	1	FALHA EM CONEXAO	2	1	2,1	209094401
18550045	26/10/2020 08:53	27/10/2020 01:10	27/10/2020 01:53	27/10/2020 10:00	2	DETERIORACAO DE MATERIAL - ENVELHECIMENTO	25	1	25,0	7017749204
18550046	26/10/2020 08:53	26/10/2020 13:24	26/10/2020 14:57	26/10/2020 15:58	1	DETERIORACAO DE MATERIAL - ENVELHECIMENTO	7	1	7,1	7026013156
18550048	26/10/2020 08:53	26/10/2020 11:48	26/10/2020 12:33	26/10/2020 13:39	1	DESCARGA ATMOSFÉRICA	521	113	4,6	A19086
18550059	26/10/2020 08:55	27/10/2020 17:44	27/10/2020 17:44	27/10/2020 17:45	1	DESCARGA ATMOSFÉRICA	12.161	382	31,8	A10263
18550067	26/10/2020 08:56	27/10/2020 08:14	27/10/2020 09:47	27/10/2020 10:04	1	DESCARGA ATMOSFÉRICA	2.797	112	25,0	A15803
18550071	26/10/2020 08:56	26/10/2020 17:47	26/10/2020 17:55	26/10/2020 18:56	1	DETERIORACAO DE MATERIAL - ENVELHECIMENTO	9	1	9,5	10250226
18550082	26/10/2020 08:58	26/10/2020 09:54	26/10/2020 10:40	26/10/2020 11:10	1	FALHA EM CONEXAO	2	1	2,2	7054691887
18550086	26/10/2020 09:00	27/10/2020 09:35	27/10/2020 10:46	27/10/2020 11:22	1	ANIMAIS/ INSETOS	471	18	26,2	N02533
18550093	26/10/2020 09:01	26/10/2020 12:41	26/10/2020 13:26	26/10/2020 14:07	1	DETERIORACAO DE MATERIAL - ENVELHECIMENTO	5	1	4,9	20216506
18550099	26/10/2020 09:03	26/10/2020 10:41	26/10/2020 11:59	26/10/2020 12:12	1	DESCARGA ATMOSFÉRICA	34	11	3,1	T13507
18550107	26/10/2020 09:05	26/10/2020 09:30	26/10/2020 10:23	26/10/2020 11:22	1	CORROSÃO / OXIDAÇÃO / FUNDIDO	2	1	2,2	7030732035
18550114	26/10/2020 09:07	26/10/2020 11:28	26/10/2020 12:34	26/10/2020 14:00	2	CHUVA / VENTOS / FENOMENOS NATURAIS	26	8	3,2	T07534
18550124	26/10/2020 09:10	27/10/2020 17:25	27/10/2020 18:56	27/10/2020 19:27	1	ARVORE NA REDE	240	7	34,2	Y03586
18550127	26/10/2020 09:10	27/10/2020 08:03	27/10/2020 09:28	27/10/2020 09:53	1	DESCARGA ATMOSFÉRICA	2.712	110	24,7	N34574
18550131	26/10/2020 09:11	26/10/2020 10:05	26/10/2020 10:50	26/10/2020 11:20	1	DESCARGA ATMOSFÉRICA	49	23	2,1	N54873
18550134	26/10/2020 09:12	26/10/2020 10:30	26/10/2020 12:52	28/10/2020 17:50	3	ARVORE NA REDE	670	12	55,8	A30753
18550140	26/10/2020 09:12	27/10/2020 14:58	27/10/2020 16:45	27/10/2020 17:15	1	INTERFERENCIA DE TERCEIROS	32	1	31,8	7040442744
18550160	26/10/2020 09:24	26/10/2020 09:43	26/10/2020 10:21	26/10/2020 10:38	1	DESCARGA ATMOSFÉRICA	43	39	1,1	A09481

OC_ID	CRIAÇÃO	ACEITE	CHEGADA	CONCLUSÃO	TURMAS	CAUSA	CHI	CI	DURAÇÃO MÉDIA	PDF
18550175	26/10/2020 09:15	26/10/2020 23:23	27/10/2020 00:16	27/10/2020 00:55	1	DESCARGA ATMOSFÉRICA	46	3	15,3	Y08079
18550200	26/10/2020 09:19	26/10/2020 11:05	26/10/2020 11:24	26/10/2020 13:56	1	DETERIORACAO DE MATERIAL - ENVELHECIMENTO	5	1	4,6	30866614
18550206	26/10/2020 09:20	26/10/2020 15:53	26/10/2020 16:25	27/10/2020 19:07	3	DETERIORACAO DE MATERIAL - ENVELHECIMENTO	463	15	30,9	Y02273
18550216	26/10/2020 09:21	27/10/2020 07:53	27/10/2020 08:40	27/10/2020 09:39	1	ANIMAIS/ INSETOS	48	2	23,8	W55273
18550220	26/10/2020 09:22	27/10/2020 11:13	27/10/2020 13:33	27/10/2020 13:53	1	DESCARGA ATMOSFÉRICA	1.338	47	28,5	W01156
18550237	26/10/2020 09:25	26/10/2020 09:59	26/10/2020 10:50	26/10/2020 14:17	1	DETERIORACAO DE MATERIAL - ENVELHECIMENTO	93	20	4,7	G16870
18550240	26/10/2020 09:25	27/10/2020 08:20	27/10/2020 08:30	27/10/2020 09:00	1	CORROSÃO / OXIDAÇÃO / FUNDIDO	24	1	23,6	12880375
18550244	26/10/2020 07:39	26/10/2020 19:48	26/10/2020 20:19	26/10/2020 20:40	1	DESCARGA ATMOSFÉRICA	449	35	12,8	H83707
18550259	26/10/2020 09:29	00/00/0000 00:00	00/00/0000 00:00	26/10/2020 13:16	1	DESCARGA ATMOSFÉRICA	8	1	7,9	7049433535
18550272	26/10/2020 09:31	28/10/2020 09:26	28/10/2020 10:59	28/10/2020 11:14	1	FALHA EM CONEXAO	2	1	1,7	23028565
18550283	26/10/2020 09:34	26/10/2020 09:53	26/10/2020 11:24	28/10/2020 10:57	4	DETERIORACAO DE MATERIAL - ENVELHECIMENTO	3.866	101	38,3	S00737
18550285	26/10/2020 09:34	27/10/2020 00:56	27/10/2020 02:24	27/10/2020 02:26	1	DESCARGA ATMOSFÉRICA	81	5	16,2	G03815
18550297	26/10/2020 09:32	26/10/2020 09:39	26/10/2020 09:41	28/10/2020 12:40	6	DETERIORACAO DE MATERIAL - ENVELHECIMENTO	215	1.289	0,2	Y04900
18550316	26/10/2020 08:42	26/10/2020 15:26	26/10/2020 16:55	28/10/2020 10:43	2	DETERIORACAO DE MATERIAL - ENVELHECIMENTO	189	3	63,0	227139277
18550318	26/10/2020 09:38	28/10/2020 09:13	28/10/2020 09:19	28/10/2020 10:24	1	DESCARGA ATMOSFÉRICA	1.860	39	47,7	A92131
18550321	26/10/2020 09:39	26/10/2020 16:23	26/10/2020 17:44	26/10/2020 18:50	1	DESCARGA ATMOSFÉRICA	982	107	9,2	N87890
18550326	26/10/2020 09:40	27/10/2020 09:14	27/10/2020 09:24	27/10/2020 09:55	1	FALHA EM CONEXAO	24	1	24,2	214556278
18550346	26/10/2020 09:44	26/10/2020 11:34	26/10/2020 12:06	26/10/2020 12:27	1	DESCARGA ATMOSFÉRICA	3	1	2,7	7012263516
18550355	26/10/2020 09:46	26/10/2020 11:23	26/10/2020 11:27	26/10/2020 12:41	1	FALHA EM CONEXAO	3	1	2,9	7022793122
18550360	26/10/2020 09:47	26/10/2020 13:35	26/10/2020 14:08	26/10/2020 15:51	1	VANDALISMO	6	1	5,6	7048998164
18550367	26/10/2020 09:49	26/10/2020 11:29	26/10/2020 11:52	26/10/2020 13:58	1	ANIMAIS/ INSETOS	311	91	3,4	A25735
18550373	26/10/2020 09:49	26/10/2020 13:10	26/10/2020 15:32	26/10/2020 16:06	1	FALHA AJUSTE - AUTOMACAO - PROTECAO	166	27	6,1	A22036
18550374	26/10/2020 09:50	26/10/2020 14:42	26/10/2020 15:39	26/10/2020 16:19	1	DESCARGA ATMOSFÉRICA	186	29	6,4	A49504

OC_ID	CRIAÇÃO	ACEITE	CHEGADA	CONCLUSÃO	TURMAS	CAUSA	CHI	CI	DURAÇÃO MÉDIA	PDF
18550382	26/10/2020 09:51	27/10/2020 10:46	27/10/2020 11:10	27/10/2020 11:30	1	FALHA EM CONEXAO	25	1	25,5	35611029
18550389	26/10/2020 09:52	26/10/2020 11:37	26/10/2020 13:55	10/11/2020 18:50	3	ARVORE NA REDE	737	2	368,7	Y14310
18550395	26/10/2020 09:53	26/10/2020 13:28	26/10/2020 14:23	26/10/2020 14:52	1	DESCARGA ATMOSFÉRICA	5	1	4,9	7012500542
18550400	26/10/2020 09:54	26/10/2020 13:05	26/10/2020 14:46	26/10/2020 15:09	1	CHUVA / VENTOS / FENOMENOS NATURAIS	5	1	5,2	232698500
18550411	26/10/2020 10:01	26/10/2020 18:09	26/10/2020 18:09	30/10/2020 16:22	4	ARVORE NA REDE	24	1	24,0	7014325101
18550416	26/10/2020 06:21	26/10/2020 10:39	26/10/2020 12:08	26/10/2020 13:26	1	OBJETO (REDE / SE)	789	116	6,8	S90017
18550420	26/10/2020 09:51	26/10/2020 12:35	26/10/2020 12:35	26/10/2020 19:59	2	DESCARGA ATMOSFÉRICA	820	515	1,6	A15557
18550421	26/10/2020 10:16	26/10/2020 11:00	26/10/2020 12:21	26/10/2020 12:44	1	DESCARGA ATMOSFÉRICA	27	12	2,2	Y18805
18550422	26/10/2020 10:16	26/10/2020 18:51	26/10/2020 20:42	26/10/2020 21:01	1	DETERIORACAO DE MATERIAL - ENVELHECIMENTO	11	1	10,7	26639824
18550425	26/10/2020 09:56	26/10/2020 13:51	26/10/2020 14:09	26/10/2020 14:45	1	FALHA EM CONEXAO	5	1	4,7	7040735075
18550432	26/10/2020 07:20	26/10/2020 21:10	26/10/2020 22:41	26/10/2020 23:14	1	DESCARGA ATMOSFÉRICA	248	16	15,5	N83384
18550433	26/10/2020 09:58	27/10/2020 14:01	27/10/2020 14:10	27/10/2020 15:55	1	OBJETO (REDE / SE)	2.222	77	28,9	Y04334
18550434	26/10/2020 09:58	26/10/2020 14:20	26/10/2020 16:39	27/10/2020 15:12	2	OBJETO (REDE / SE)	172	6	28,7	T36397
18550455	26/10/2020 10:05	26/10/2020 11:08	26/10/2020 11:49	26/10/2020 12:15	1	DESCARGA ATMOSFÉRICA	176	92	1,9	Y19165
18550458	26/10/2020 10:05	26/10/2020 16:06	26/10/2020 18:18	26/10/2020 20:50	1	DESCARGA ATMOSFÉRICA	1.036	98	10,6	A07430
18550459	26/10/2020 10:05	26/10/2020 10:43	26/10/2020 11:11	26/10/2020 12:19	1	DETERIORACAO DE MATERIAL - ENVELHECIMENTO	100	47	2,1	N51772
18550461	26/10/2020 10:05	26/10/2020 15:24	26/10/2020 15:32	26/10/2020 15:45	1	FALHA EM CONEXAO	6	1	5,6	222627583
18550469	26/10/2020 10:06	26/10/2020 18:55	26/10/2020 19:31	26/10/2020 20:17	1	DETERIORACAO DE MATERIAL - ENVELHECIMENTO	3.035	307	9,9	A49422
18550481	26/10/2020 10:09	26/10/2020 16:23	26/10/2020 17:18	30/10/2020 01:00	2	DESCARGA ATMOSFÉRICA	13.342	154	86,6	A72352
18550491	26/10/2020 10:12	26/10/2020 14:41	26/10/2020 14:46	26/10/2020 15:18	1	DESCARGA ATMOSFÉRICA	1.259	253	5,0	A01250
18550500	26/10/2020 10:13	26/10/2020 10:23	26/10/2020 10:24	26/10/2020 10:32	1	DESCARGA ATMOSFÉRICA	12	58	0,2	A68605
18550504	26/10/2020 10:14	26/10/2020 12:14	26/10/2020 12:50	26/10/2020 13:03	1	DESCARGA ATMOSFÉRICA	3	1	2,8	7028404926
18550507	26/10/2020 10:14	26/10/2020 15:20	26/10/2020 15:26	26/10/2020 15:29	1	DESCARGA ATMOSFÉRICA	107	21	5,1	Y08869
18550514	26/10/2020 10:16	27/10/2020 17:18	27/10/2020 17:39	27/10/2020 18:06	1	DESCARGA ATMOSFÉRICA	1.889	60	31,5	Y23467

OC_ID	CRIAÇÃO	ACEITE	CHEGADA	CONCLUSÃO	TURMAS	CAUSA	CHI	CI	DURAÇÃO MÉDIA	PDF
18550515	26/10/2020 10:17	26/10/2020 13:13	26/10/2020 14:31	26/10/2020 15:15	1	FALHA AJUSTE - AUTOMACAO - PROTECAO	326	72	4,5	N05472
18550521	26/10/2020 10:06	26/10/2020 10:27	26/10/2020 11:42	29/10/2020 03:35	5	ARVORE NA REDE	180	31	5,8	A79528
18550526	26/10/2020 10:28	26/10/2020 13:39	26/10/2020 14:29	04/11/2020 13:55	7	ARVORE NA REDE	7	7	1,0	A32298
18550545	26/10/2020 10:20	26/10/2020 11:47	26/10/2020 13:20	26/10/2020 13:33	1	DESCARGA ATMOSFÉRICA	145	45	3,2	T16857
18550561	26/10/2020 10:22	26/10/2020 12:19	26/10/2020 13:44	26/10/2020 14:00	1	DESCARGA ATMOSFÉRICA	937	265	3,5	T28201
18550580	26/10/2020 10:27	27/10/2020 12:09	27/10/2020 13:44	27/10/2020 14:03	1	DESCARGA ATMOSFÉRICA	13.521	497	27,2	A07356
18550583	26/10/2020 10:28	27/10/2020 07:53	27/10/2020 11:30	28/10/2020 12:00	3	SOBRECARGA	110	2	54,8	W84884
18550588	26/10/2020 10:30	26/10/2020 17:04	26/10/2020 17:30	26/10/2020 18:20	1	INTERFERENCIA DE TERCEIROS	8	1	7,8	33431414
18550594	26/10/2020 10:32	26/10/2020 13:39	26/10/2020 14:21	26/10/2020 14:43	1	DESCARGA ATMOSFÉRICA	4	1	4,1	32956408
18550610	26/10/2020 10:35	26/10/2020 14:28	26/10/2020 15:17	26/10/2020 15:41	1	FALHA EM CONEXAO	5	1	5,0	209011654
18550631	26/10/2020 10:42	26/10/2020 13:06	26/10/2020 13:41	29/10/2020 17:00	4	OBJETO (REDE / SE)	1.522	26	58,5	N58524
18550632	26/10/2020 10:42	26/10/2020 13:43	26/10/2020 14:32	26/10/2020 15:10	1	DESCARGA ATMOSFÉRICA	46	11	4,2	T40716
18550635	26/10/2020 10:40	26/10/2020 11:46	26/10/2020 11:47	26/10/2020 13:31	2	DETERIORACAO DE MATERIAL - ENVELHECIMENTO	4.740	2.154	2,2	335100
18550639	26/10/2020 10:49	26/10/2020 11:48	26/10/2020 12:32	26/10/2020 18:50	3	ACIDENTE COM TERCEIROS	63	19	3,3	W06703
18550658	26/10/2020 10:44	26/10/2020 18:56	26/10/2020 19:48	26/10/2020 20:21	1	FALHA EM CONEXAO	10	1	9,6	205049479
18550669	26/10/2020 10:47	26/10/2020 15:36	26/10/2020 15:50	26/10/2020 16:18	1	ARVORE NA REDE	356	68	5,2	A12855
18550677	26/10/2020 10:48	27/10/2020 02:40	27/10/2020 04:59	27/10/2020 05:35	1	DETERIORACAO DE MATERIAL - ENVELHECIMENTO	19	1	18,7	219402406
18550687	26/10/2020 10:51	26/10/2020 20:51	26/10/2020 21:21	26/10/2020 21:45	1	ANIMAIS/ INSETOS	54	5	10,7	Y21129
18550693	26/10/2020 10:53	26/10/2020 11:35	26/10/2020 13:40	26/10/2020 13:48	1	DESCARGA ATMOSFÉRICA	14	5	2,7	A91922
18550706	26/10/2020 10:56	26/10/2020 17:14	26/10/2020 17:45	26/10/2020 17:51	1	FALHA EM CONEXAO	8	1	8,4	7042307410
18550711	26/10/2020 10:57	26/10/2020 21:13	26/10/2020 22:05	26/10/2020 22:39	1	DESCARGA ATMOSFÉRICA	277	24	11,5	A58642
18550719	26/10/2020 11:00	26/10/2020 20:02	26/10/2020 20:09	27/10/2020 00:23	2	NIVEL DE TENSAO EM REGIME PERMANENTE	3.149	247	12,7	A00066
18550731	26/10/2020 11:02	26/10/2020 22:25	26/10/2020 23:23	26/10/2020 23:54	1	DESCARGA ATMOSFÉRICA	227	18	12,6	W68704
18550762	26/10/2020 11:26	26/10/2020 13:22	26/10/2020 15:30	26/10/2020 17:16	2	ARVORE NA REDE	2.011	441	4,6	A04670

OC_ID	CRIAÇÃO	ACEITE	CHEGADA	CONCLUSÃO	TURMAS	CAUSA	CHI	CI	DURAÇÃO MÉDIA	PDF
18550771	26/10/2020 11:08	26/10/2020 19:39	26/10/2020 20:59	26/10/2020 21:22	1	VANDALISMO	268	27	9,9	T26455
18550774	26/10/2020 11:08	26/10/2020 11:48	26/10/2020 12:50	26/10/2020 13:57	1	DETERIORACAO DE MATERIAL - ENVELHECIMENTO	2.329	439	5,3	A64912
18550778	26/10/2020 10:26	26/10/2020 13:11	26/10/2020 14:32	26/10/2020 14:43	1	DESCARGA ATMOSFÉRICA	1.040	246	4,2	T03324
18550790	26/10/2020 11:11	26/10/2020 15:59	26/10/2020 17:13	26/10/2020 17:18	1	ARVORE NA REDE	6	1	6,0	7028334677
18550791	26/10/2020 11:12	26/10/2020 15:25	26/10/2020 15:55	26/10/2020 17:11	1	DESCARGA ATMOSFÉRICA	1.813	304	6,0	A00308
18550805	26/10/2020 11:16	27/10/2020 05:30	27/10/2020 07:27	27/10/2020 16:23	3	FALHA EM AMARRACAO - ALCA - GRIMPA - LACO - ANEL	23.008	932	24,7	A44027
18550817	26/10/2020 11:20	27/10/2020 08:04	27/10/2020 09:05	27/10/2020 09:26	1	DESCARGA ATMOSFÉRICA	131	6	21,9	Y13655
18550827	26/10/2020 11:23	26/10/2020 15:40	26/10/2020 15:56	26/10/2020 16:15	1	CHUVA / VENTOS / FENOMENOS NATURAIS	5	1	4,7	223196047
18550843	26/10/2020 11:25	26/10/2020 13:46	26/10/2020 15:58	29/10/2020 14:43	2	ARVORE NA REDE	4.660	62	75,2	Y23334
18550850	26/10/2020 11:27	27/10/2020 05:21	27/10/2020 06:07	27/10/2020 06:13	1	DESCARGA ATMOSFÉRICA	1.266	24	52,7	A05039
18550875	26/10/2020 11:32	26/10/2020 15:37	26/10/2020 16:36	26/10/2020 17:17	1	ANIMAIS/ INSETOS	190	36	5,3	S04714
18550882	26/10/2020 11:36	26/10/2020 11:50	26/10/2020 12:09	26/10/2020 15:14	1	FALHA AJUSTE - AUTOMACAO - PROTECAO	1.281	1.175	1,1	N81532
18550886	26/10/2020 11:42	26/10/2020 17:19	26/10/2020 17:19	26/10/2020 17:19	0	CHUVA / VENTOS / FENOMENOS NATURAIS	1.403	441	3,2	W77414
18550899	26/10/2020 11:34	27/10/2020 14:31	27/10/2020 14:35	27/10/2020 14:43	1	DETERIORACAO DE MATERIAL - ENVELHECIMENTO	27	1	27,1	7012625582
18550906	26/10/2020 11:36	26/10/2020 17:10	26/10/2020 18:25	26/10/2020 18:44	1	VANDALISMO	809	114	7,1	A08888
18550916	26/10/2020 11:39	26/10/2020 15:31	26/10/2020 16:28	26/10/2020 16:34	1	DESCARGA ATMOSFÉRICA	5	1	4,9	7031676678
18550923	26/10/2020 11:41	26/10/2020 15:35	26/10/2020 15:45	26/10/2020 16:25	1	DESCARGA ATMOSFÉRICA	5	1	4,6	A35846
18550925	26/10/2020 11:42	26/10/2020 12:44	26/10/2020 12:47	26/10/2020 12:59	1	CHUVA / VENTOS / FENOMENOS NATURAIS	1	1	1,2	7045095759
18550935	26/10/2020 11:44	26/10/2020 14:23	26/10/2020 14:37	26/10/2020 15:22	1	DESCARGA ATMOSFÉRICA	97	28	3,5	N83632
18550937	26/10/2020 11:45	26/10/2020 15:31	26/10/2020 15:32	26/10/2020 15:58	1	CORROSÃO / OXIDAÇÃO / FUNDIDO	4	1	4,2	216085396
18550938	26/10/2020 11:45	26/10/2020 14:12	26/10/2020 15:28	26/10/2020 15:49	1	ARVORE NA REDE	4	1	3,8	23580748
18550968	26/10/2020 11:55	26/10/2020 15:46	26/10/2020 15:59	27/10/2020 15:57	3	ARVORE NA REDE	28	1	27,8	A78413

OC_ID	CRIAÇÃO	ACEITE	CHEGADA	CONCLUSÃO	TURMAS	CAUSA	CHI	CI	DURAÇÃO MÉDIA	PDF
18550969	26/10/2020 11:56	26/10/2020 12:09	26/10/2020 13:10	26/10/2020 14:16	1	DESAPRUMADO - DESNIVELADO	2	1	2,1	7016528662
18550972	26/10/2020 11:57	26/10/2020 14:22	26/10/2020 15:42	26/10/2020 16:46	1	DESCARGA ATMOSFÉRICA	408	85	4,8	T40659
18550981	26/10/2020 12:11	26/10/2020 15:47	26/10/2020 16:45	30/10/2020 21:45	3	ARVORE NA REDE	130	54	2,4	A44065
18550991	26/10/2020 11:59	26/10/2020 14:57	26/10/2020 15:07	26/10/2020 15:41	1	DESCARGA ATMOSFÉRICA	1.542	445	3,5	A10355
18550993	26/10/2020 11:59	26/10/2020 15:33	26/10/2020 16:52	26/10/2020 17:11	1	DESCARGA ATMOSFÉRICA	285	56	5,1	T42293
18550996	26/10/2020 12:00	26/10/2020 15:07	26/10/2020 16:23	26/10/2020 16:43	1	DESCARGA ATMOSFÉRICA	5	1	4,7	230989532
18550999	26/10/2020 12:00	26/10/2020 14:40	26/10/2020 15:10	26/10/2020 15:36	1	DESCARGA ATMOSFÉRICA	2.547	754	3,4	W42631
18551004	26/10/2020 12:01	26/10/2020 14:19	26/10/2020 15:10	26/10/2020 15:30	1	DESCARGA ATMOSFÉRICA	166	49	3,4	Y08132
18551012	26/10/2020 12:04	27/10/2020 10:38	27/10/2020 12:42	27/10/2020 13:09	1	ANIMAIS/ INSETOS	25	1	25,0	Y00081
18551015	26/10/2020 12:05	26/10/2020 19:01	26/10/2020 20:03	26/10/2020 21:50	1	ARVORE NA REDE	1.442	156	9,2	A45488
18551019	26/10/2020 12:07	26/10/2020 18:34	26/10/2020 19:33	26/10/2020 19:56	1	DESCARGA ATMOSFÉRICA	2.386	313	7,6	A12764
18551026	26/10/2020 12:10	26/10/2020 16:02	26/10/2020 16:27	26/10/2020 17:25	1	DETERIORACAO DE MATERIAL - ENVELHECIMENTO	5	1	5,2	230201420
18551027	26/10/2020 12:10	26/10/2020 16:29	26/10/2020 16:58	26/10/2020 18:31	1	DESCARGA ATMOSFÉRICA	291	47	6,2	A00407
18551028	26/10/2020 12:10	27/10/2020 08:40	27/10/2020 09:13	27/10/2020 10:03	1	DESCARGA ATMOSFÉRICA	518	24	21,6	A07602
18551055	26/10/2020 12:17	27/10/2020 16:19	27/10/2020 16:19	27/10/2020 17:01	1	DESCARGA ATMOSFÉRICA	29	1	28,7	25693612
18551059	26/10/2020 12:17	26/10/2020 14:12	26/10/2020 14:50	29/10/2020 12:00	2	OBJETO (REDE / SE)	140	2	70,2	Y01251
18551061	26/10/2020 12:18	26/10/2020 15:10	26/10/2020 15:10	27/10/2020 11:40	2	DESCARGA ATMOSFÉRICA	1.118	48	23,3	Y22742
18551064	26/10/2020 12:19	28/10/2020 07:19	28/10/2020 11:09	28/10/2020 11:31	1	DESCARGA ATMOSFÉRICA	47	1	47,2	221634810
18551073	26/10/2020 12:21	26/10/2020 13:27	26/10/2020 13:29	27/10/2020 18:24	2	DESCARGA ATMOSFÉRICA	223	8	27,9	A92121
18551082	26/10/2020 12:23	27/10/2020 10:56	27/10/2020 12:39	27/10/2020 13:18	1	FALHA EM CONEXAO	25	1	24,9	7035335549
18551085	26/10/2020 12:24	26/10/2020 16:56	26/10/2020 17:44	26/10/2020 18:55	1	ARVORE NA REDE	116	18	6,4	T05053
18551116	26/10/2020 12:36	26/10/2020 13:14	26/10/2020 13:15	26/10/2020 13:27	1	DESCARGA ATMOSFÉRICA	1	1	0,8	7020932966
18551129	26/10/2020 12:43	26/10/2020 13:07	26/10/2020 15:15	26/10/2020 18:31	2	MANOBRAS NO SISTEMA	297	61	4,9	J17915
18551132	26/10/2020 12:39	26/10/2020 13:13	26/10/2020 14:05	30/10/2020 07:51	3	ARVORE NA REDE	1.206	23	52,4	A52245
18551142	26/10/2020 12:41	26/10/2020 16:09	26/10/2020 17:56	26/10/2020 17:59	1	DESCARGA ATMOSFÉRICA	63	12	5,2	T01708

OC_ID	CRIAÇÃO	ACEITE	CHEGADA	CONCLUSÃO	TURMAS	CAUSA	CHI	CI	DURAÇÃO MÉDIA	PDF
18551188	26/10/2020 12:53	26/10/2020 14:27	26/10/2020 15:53	26/10/2020 16:20	1	DESCARGA ATMOSFÉRICA	675	196	3,4	G09285
18551202	26/10/2020 08:27	27/10/2020 14:10	27/10/2020 14:36	27/10/2020 14:59	1	DESCARGA ATMOSFÉRICA	1.037	34	30,5	Y19852
18551206	26/10/2020 12:55	26/10/2020 14:04	26/10/2020 15:49	26/10/2020 17:05	1	FALHA EM CONEXAO	3	1	3,1	25898524
18551208	26/10/2020 12:56	27/10/2020 14:24	27/10/2020 15:56	27/10/2020 18:30	1	DESCARGA ATMOSFÉRICA	30	1	29,5	214229315
18551221	26/10/2020 13:00	26/10/2020 14:54	26/10/2020 16:52	26/10/2020 17:09	1	DESCARGA ATMOSFÉRICA	2.014	488	4,1	T14885
18551242	26/10/2020 13:08	27/10/2020 05:02	27/10/2020 06:40	27/10/2020 06:48	1	DESCARGA ATMOSFÉRICA	2.067	117	17,7	T26131
18551252	26/10/2020 13:10	27/10/2020 09:53	27/10/2020 09:53	27/10/2020 09:58	1	FALHA EM EQUIPAMENTO	21	1	20,8	22558625
18551268	26/10/2020 13:13	26/10/2020 13:48	26/10/2020 14:43	26/10/2020 16:20	1	DESCARGA ATMOSFÉRICA	39	13	3,0	W41592
18551274	26/10/2020 13:14	26/10/2020 16:21	26/10/2020 17:23	26/10/2020 23:55	2	ARVORE NA REDE	913	135	6,8	A35111
18551330	26/10/2020 13:30	27/10/2020 13:34	27/10/2020 14:10	27/10/2020 15:15	1	INCENDIO	26	1	25,7	7056475693
18551356	26/10/2020 13:28	28/10/2020 16:06	28/10/2020 16:12	28/10/2020 16:28	1	DESCARGA ATMOSFÉRICA	305	6	50,8	A54184
18551367	26/10/2020 13:31	26/10/2020 15:38	26/10/2020 15:50	26/10/2020 16:11	1	FALHA EM CONEXAO	4	1	3,9	212770825
18551372	26/10/2020 13:33	27/10/2020 08:37	27/10/2020 08:55	27/10/2020 10:34	1	DESCARGA ATMOSFÉRICA	0	0	#DIV/0!	A05323
18551381	26/10/2020 13:34	26/10/2020 14:01	26/10/2020 14:50	30/10/2020 16:01	5	DETERIORACAO DE MATERIAL - ENVELHECIMENTO	984	10	98,4	Y00148
18551382	26/10/2020 13:34	26/10/2020 16:44	26/10/2020 17:53	26/10/2020 22:13	2	FALHA AJUSTE - AUTOMACAO - PROTECAO	9	1	8,6	33733143
18551391	26/10/2020 13:36	26/10/2020 19:50	26/10/2020 20:43	26/10/2020 21:35	1	DESCARGA ATMOSFÉRICA	547	74	7,4	W04829
18551395	26/10/2020 13:37	27/10/2020 10:37	27/10/2020 11:35	27/10/2020 12:13	1	DESCARGA ATMOSFÉRICA	22	1	22,2	T02434
18551397	26/10/2020 13:37	27/10/2020 16:35	27/10/2020 16:53	27/10/2020 17:29	1	DESCARGA ATMOSFÉRICA	2.355	85	27,7	A78872
18551416	26/10/2020 13:43	27/10/2020 12:30	27/10/2020 16:06	27/10/2020 16:08	1	DESCARGA ATMOSFÉRICA	124	5	24,9	A15660
18551426	26/10/2020 06:34	26/10/2020 13:56	26/10/2020 13:56	26/10/2020 13:56	0	ARVORE NA REDE	7	1	7,3	C91075
18551436	26/10/2020 13:44	27/10/2020 04:16	27/10/2020 06:12	28/10/2020 19:41	4	DESCARGA ATMOSFÉRICA	215	4	53,8	W76447
18551450	26/10/2020 13:48	26/10/2020 16:20	26/10/2020 16:21	29/10/2020 14:30	2	DETERIORACAO DE MATERIAL - ENVELHECIMENTO	509	7	72,7	T13511
18551452	26/10/2020 13:48	26/10/2020 16:50	26/10/2020 17:43	26/10/2020 20:01	1	ARVORE NA REDE	1.502	281	5,3	Y02231
18551467	26/10/2020 13:52	27/10/2020 00:08	27/10/2020 01:29	27/10/2020 04:27	1	DETERIORACAO DE MATERIAL - ENVELHECIMENTO	5.220	363	14,4	A32814

OC_ID	CRIAÇÃO	ACEITE	CHEGADA	CONCLUSÃO	TURMAS	CAUSA	CHI	CI	DURAÇÃO MÉDIA	PDF
18551470	26/10/2020 13:52	26/10/2020 14:52	26/10/2020 15:11	26/10/2020 15:28	1	DESCARGA ATMOSFÉRICA	152	117	1,3	T38244
18551471	26/10/2020 13:53	26/10/2020 14:45	26/10/2020 16:03	26/10/2020 16:56	1	DESCARGA ATMOSFÉRICA	40	19	2,1	W00510
18551495	26/10/2020 14:01	27/10/2020 05:37	27/10/2020 08:00	27/10/2020 08:25	1	DESCARGA ATMOSFÉRICA	9.824	539	18,2	A06656
18551520	26/10/2020 14:21	27/10/2020 06:30	27/10/2020 08:10	27/10/2020 10:19	1	DESCARGA ATMOSFÉRICA	55	3	18,5	W11202
18551551	26/10/2020 14:15	28/10/2020 10:31	28/10/2020 12:49	28/10/2020 12:55	1	DETERIORACAO DE MATERIAL - ENVELHECIMENTO	47	1	46,6	223587305
18551555	26/10/2020 14:15	27/10/2020 10:55	27/10/2020 11:14	27/10/2020 11:37	1	DESCARGA ATMOSFÉRICA	5.470	256	21,4	W69943
18551557	26/10/2020 14:16	27/10/2020 05:33	27/10/2020 06:22	27/10/2020 06:50	1	DESCARGA ATMOSFÉRICA	3.971	244	16,3	A10697
18551564	26/10/2020 14:17	26/10/2020 16:22	26/10/2020 17:11	26/10/2020 18:10	1	ARVORE NA REDE	3	1	3,5	219347782
18551566	26/10/2020 14:17	26/10/2020 14:45	26/10/2020 14:46	26/10/2020 15:53	1	OBJETO (REDE / SE)	336	245	1,4	A09290
18551572	26/10/2020 14:19	26/10/2020 17:40	26/10/2020 17:43	26/10/2020 18:54	1	CORROSÃO / OXIDAÇÃO / FUNDIDO	5	1	4,6	11535135
18551582	26/10/2020 14:21	27/10/2020 09:00	27/10/2020 09:09	27/10/2020 09:22	1	DESCARGA ATMOSFÉRICA	436	23	19,0	N16410
18551597	26/10/2020 14:25	26/10/2020 17:56	26/10/2020 18:22	26/10/2020 18:43	1	FALHA EM CONEXAO	4	1	4,2	7000067320
18551612	26/10/2020 14:27	28/10/2020 08:43	28/10/2020 10:35	28/10/2020 10:45	1	INCENDIO	44	1	44,3	7034392670
18551645	26/10/2020 14:31	26/10/2020 21:26	26/10/2020 21:44	26/10/2020 22:47	1	DESCARGA ATMOSFÉRICA	24	3	8,0	A14460
18551648	26/10/2020 14:31	26/10/2020 17:29	26/10/2020 17:31	26/10/2020 18:03	1	DESCARGA ATMOSFÉRICA	3	1	3,0	221519230
18551652	26/10/2020 14:32	26/10/2020 19:13	26/10/2020 20:10	27/10/2020 13:10	2	DETERIORACAO DE MATERIAL - ENVELHECIMENTO	22	1	21,8	7028927023
18551688	26/10/2020 14:39	27/10/2020 08:29	27/10/2020 09:34	27/10/2020 12:05	1	CHUVA / VENTOS / FENOMENOS NATURAIS	2.766	137	20,2	A68921
18551706	26/10/2020 14:41	26/10/2020 19:05	26/10/2020 20:29	26/10/2020 21:13	1	DESCARGA ATMOSFÉRICA	389	62	6,3	A15283
18551707	26/10/2020 14:41	27/10/2020 16:29	27/10/2020 16:59	28/10/2020 11:36	2	ARVORE NA REDE	90	2	44,8	A35834
18551710	26/10/2020 14:42	26/10/2020 18:22	26/10/2020 18:47	26/10/2020 18:55	1	DESCARGA ATMOSFÉRICA	68	16	4,3	T10583
18551716	26/10/2020 14:44	26/10/2020 21:10	26/10/2020 22:11	26/10/2020 22:54	1	DESCARGA ATMOSFÉRICA	15	2	7,4	Y08908
18551722	26/10/2020 14:45	27/10/2020 11:03	27/10/2020 12:02	27/10/2020 12:07	1	ANIMAIS/ INSETOS	21	1	21,3	7021957989
18551743	26/10/2020 14:51	26/10/2020 17:22	26/10/2020 17:53	26/10/2020 18:04	1	ANIMAIS/ INSETOS	3	1	3,1	7045748701
18551763	26/10/2020 14:53	26/10/2020 20:15	26/10/2020 21:35	26/10/2020 23:41	1	DESCARGA ATMOSFÉRICA	330	39	8,4	A97042

OC_ID	CRIAÇÃO	ACEITE	CHEGADA	CONCLUSÃO	TURMAS	CAUSA	CHI	CI	DURAÇÃO MÉDIA	PDF
18551769	26/10/2020 14:54	26/10/2020 16:06	26/10/2020 18:00	26/10/2020 18:57	1	DESCARGA ATMOSFÉRICA	8	2	3,9	A22566
18551784	26/10/2020 14:58	26/10/2020 22:05	27/10/2020 01:00	27/10/2020 01:10	1	DESCARGA ATMOSFÉRICA	4.261	130	32,8	S04001
18551837	26/10/2020 15:07	26/10/2020 16:48	26/10/2020 20:17	27/10/2020 12:41	2	DESCARGA ATMOSFÉRICA	9.056	422	21,5	A09352
18551853	26/10/2020 15:09	27/10/2020 15:15	27/10/2020 15:58	27/10/2020 16:16	1	DESCARGA ATMOSFÉRICA	100	4	25,1	G00727
18551880	26/10/2020 15:14	26/10/2020 16:12	26/10/2020 17:25	26/10/2020 17:53	1	FALHA EM CONEXAO	3	1	2,7	7017036534
18551916	26/10/2020 15:17	26/10/2020 18:20	26/10/2020 18:39	26/10/2020 20:07	1	DETERIORACAO DE MATERIAL - ENVELHECIMENTO	4	1	3,7	26757703
18551924	26/10/2020 15:19	26/10/2020 18:11	26/10/2020 19:03	26/10/2020 19:49	1	SOBRECARGA	4	1	4,3	7028368458
18551931	26/10/2020 15:20	27/10/2020 10:35	27/10/2020 11:13	27/10/2020 11:49	1	DESCARGA ATMOSFÉRICA	20	1	20,4	224080093
18551948	26/10/2020 15:22	26/10/2020 17:57	26/10/2020 18:09	26/10/2020 18:22	1	DESCARGA ATMOSFÉRICA	144	49	2,9	Y08076
18551956	26/10/2020 15:23	26/10/2020 16:56	26/10/2020 17:05	26/10/2020 18:00	1	CORROSÃO / OXIDAÇÃO / FUNDIDO	3	1	2,6	7052439021
18551977	26/10/2020 15:26	26/10/2020 17:10	26/10/2020 17:17	26/10/2020 18:05	1	CORROSÃO / OXIDAÇÃO / FUNDIDO	3	1	2,6	7045640668
18551994	26/10/2020 15:29	26/10/2020 20:26	26/10/2020 22:33	26/10/2020 22:58	1	DEFEITO NAO LOCALIZADO APOS ANALISE	36	5	7,2	Y25146
18552004	26/10/2020 15:31	26/10/2020 20:40	26/10/2020 21:42	26/10/2020 22:31	1	DESCARGA ATMOSFÉRICA	372	54	6,9	A12402
18552006	26/10/2020 15:32	27/10/2020 09:01	27/10/2020 09:19	27/10/2020 09:27	1	SERVIÇO MAL EXECUTADO - FALHA DE PROCEDIMENTO	18	1	17,8	7052988467
18552022	26/10/2020 15:35	26/10/2020 15:41	26/10/2020 15:53	26/10/2020 17:02	1	INTERFERENCIA DE TERCEIROS	1	1	1,2	35261451
18552023	26/10/2020 15:35	26/10/2020 20:57	26/10/2020 22:12	27/10/2020 10:47	2	DESCARGA ATMOSFÉRICA	1.111	58	19,2	A68605
18552031	26/10/2020 15:37	27/10/2020 13:20	27/10/2020 14:31	27/10/2020 15:11	1	DESCARGA ATMOSFÉRICA	3.437	147	23,4	A27065
18552034	26/10/2020 15:37	26/10/2020 18:01	26/10/2020 18:01	26/10/2020 19:05	1	SOBRECARGA	378	121	3,1	T06888
18552056	26/10/2020 15:55	26/10/2020 15:58	26/10/2020 16:08	26/10/2020 19:47	2	ARVORE NA REDE	511	642	0,8	A10081
18552065	26/10/2020 15:40	27/10/2020 15:01	27/10/2020 15:10	27/10/2020 15:22	1	DESCARGA ATMOSFÉRICA	24	1	23,7	7009564904
18552067	26/10/2020 15:41	27/10/2020 13:56	27/10/2020 16:02	27/10/2020 16:15	1	ANIMAIS/ INSETOS	3.912	160	24,4	Y14665
18552085	26/10/2020 15:43	26/10/2020 18:07	26/10/2020 18:38	26/10/2020 19:35	1	DETERIORACAO DE MATERIAL - ENVELHECIMENTO	4	1	3,8	7055735497
18552100	26/10/2020 15:46	26/10/2020 16:46	26/10/2020 17:50	26/10/2020 18:23	1	DETERIORACAO DE MATERIAL - ENVELHECIMENTO	3	1	2,6	7037378989

OC_ID	CRIAÇÃO	ACEITE	CHEGADA	CONCLUSÃO	TURMAS	CAUSA	CHI	CI	DURAÇÃO MÉDIA	PDF
18552115	26/10/2020 15:49	26/10/2020 16:13	26/10/2020 16:42	26/10/2020 17:02	1	DETERIORACAO DE MATERIAL - ENVELHECIMENTO	1	1	1,0	7043856345
18552159	26/10/2020 15:57	26/10/2020 18:26	26/10/2020 18:54	26/10/2020 19:20	1	DETERIORACAO DE MATERIAL - ENVELHECIMENTO	3	1	3,4	215784851
18552176	26/10/2020 15:59	28/10/2020 17:00	28/10/2020 17:00	28/10/2020 17:28	1	DETERIORACAO DE MATERIAL - ENVELHECIMENTO	49	1	49,3	7001905532
18552180	26/10/2020 15:59	27/10/2020 08:28	27/10/2020 09:44	27/10/2020 12:27	1	DESCARGA ATMOSFÉRICA	1.167	59	19,8	A10462
18552191	26/10/2020 16:01	26/10/2020 18:17	26/10/2020 19:43	26/10/2020 19:47	1	DESCARGA ATMOSFÉRICA	1.147	327	3,5	T05616
18552196	26/10/2020 16:02	26/10/2020 17:14	26/10/2020 18:23	26/10/2020 18:50	1	CHUVA / VENTOS / FENOMENOS NATURAIS	138	51	2,7	W69981
18552214	26/10/2020 16:03	26/10/2020 18:47	26/10/2020 18:51	26/10/2020 18:51	1	VANDALISMO	45	18	2,5	T45074
18552218	26/10/2020 16:15	26/10/2020 17:17	26/10/2020 18:07	26/10/2020 18:56	1	DESCARGA ATMOSFÉRICA	438	6.456	0,1	A76559
18552221	26/10/2020 16:05	27/10/2020 14:28	27/10/2020 14:32	27/10/2020 14:41	1	DESCARGA ATMOSFÉRICA	1.214	54	22,5	S04385
18552232	26/10/2020 16:07	26/10/2020 18:57	26/10/2020 20:26	26/10/2020 20:55	1	DESCARGA ATMOSFÉRICA	95	21	4,5	A15515
18552239	26/10/2020 16:08	27/10/2020 15:27	27/10/2020 16:11	27/10/2020 16:49	1	DESCARGA ATMOSFÉRICA	49	2	24,5	A12781
18552244	26/10/2020 16:09	27/10/2020 05:49	27/10/2020 07:21	27/10/2020 16:50	2	DESCARGA ATMOSFÉRICA	1.458	95	15,3	S02724
18552259	26/10/2020 16:12	27/10/2020 10:28	27/10/2020 12:07	27/10/2020 12:41	1	DESCARGA ATMOSFÉRICA	1.142	57	20,0	A38846
18552266	26/10/2020 16:13	28/10/2020 10:15	28/10/2020 13:37	28/10/2020 14:12	1	DESCARGA ATMOSFÉRICA	276	6	46,0	W69582
18552286	26/10/2020 15:42	27/10/2020 06:14	27/10/2020 08:03	27/10/2020 08:14	1	DESCARGA ATMOSFÉRICA	2.093	127	16,5	S05307
18552292	26/10/2020 16:17	26/10/2020 16:56	26/10/2020 17:44	26/10/2020 18:16	1	DESCARGA ATMOSFÉRICA	2	1	1,9	7048015209
18552296	26/10/2020 16:19	26/10/2020 17:43	26/10/2020 18:20	26/10/2020 18:41	1	ARVORE NA REDE	46	21	2,2	A16971
18552298	26/10/2020 16:19	27/10/2020 06:24	27/10/2020 08:02	27/10/2020 08:58	1	DESCARGA ATMOSFÉRICA	17	1	16,6	7045478593
18552344	26/10/2020 16:29	27/10/2020 04:42	27/10/2020 04:43	27/10/2020 05:19	1	DESCARGA ATMOSFÉRICA	1.455	116	12,5	N93059
18552348	26/10/2020 16:30	27/10/2020 16:34	27/10/2020 16:51	27/10/2020 17:09	1	DESCARGA ATMOSFÉRICA	1.080	44	24,5	A29271
18552350	26/10/2020 16:30	28/10/2020 16:23	28/10/2020 16:27	28/10/2020 16:31	1	DESCARGA ATMOSFÉRICA	47	1	47,4	7022051703
18552364	26/10/2020 16:34	26/10/2020 17:43	26/10/2020 17:43	26/10/2020 17:43	0	DESCARGA ATMOSFÉRICA	115	260	0,4	W78811
18552371	26/10/2020 16:48	26/10/2020 18:03	26/10/2020 18:43	26/10/2020 18:58	1	DESCARGA ATMOSFÉRICA	2.140	1.488	1,4	Y21569
18552374	26/10/2020 16:31	28/10/2020 09:14	28/10/2020 10:36	28/10/2020 11:15	1	DETERIORACAO DE MATERIAL - ENVELHECIMENTO	171	4	42,8	A29462

OC_ID	CRIAÇÃO	ACEITE	CHEGADA	CONCLUSÃO	TURMAS	CAUSA	CHI	CI	DURAÇÃO MÉDIA	PDF
18552383	26/10/2020 16:34	27/10/2020 10:31	27/10/2020 11:50	27/10/2020 14:20	1	FALHA EM CONEXAO	21	1	21,4	10903815
18552391	26/10/2020 16:34	27/10/2020 12:27	27/10/2020 13:41	27/10/2020 15:20	1	ARVORE NA REDE	270	12	22,5	Y13362
18552454	26/10/2020 16:45	27/10/2020 00:59	27/10/2020 01:20	27/10/2020 02:00	1	CHUVA / VENTOS / FENOMENOS NATURAIS	808	99	8,2	W77414
18552471	26/10/2020 16:49	27/10/2020 07:00	27/10/2020 07:47	27/10/2020 08:09	1	DESCARGA ATMOSFÉRICA	1.100	72	15,3	A17960
18552483	26/10/2020 16:51	27/10/2020 09:19	27/10/2020 12:00	27/10/2020 13:40	1	DESCARGA ATMOSFÉRICA	79	4	19,7	N47720
18552515	26/10/2020 17:03	26/10/2020 17:06	26/10/2020 17:10	26/10/2020 18:10	1	DESCARGA ATMOSFÉRICA	1	2	0,3	Y15991
18552519	26/10/2020 16:04	26/10/2020 17:16	26/10/2020 17:34	26/10/2020 17:35	1	DESCARGA ATMOSFÉRICA	1.670	1.393	1,2	A72495
18552527	26/10/2020 16:57	27/10/2020 09:32	27/10/2020 09:52	27/10/2020 10:21	1	DESCARGA ATMOSFÉRICA	2.493	146	17,1	A03298
18552592	26/10/2020 17:06	27/10/2020 13:10	27/10/2020 13:28	27/10/2020 14:38	1	CORROSÃO / OXIDAÇÃO / FUNDIDO	22	1	21,5	214780453
18552636	26/10/2020 17:12	27/10/2020 15:29	27/10/2020 17:19	27/10/2020 18:05	1	DESCARGA ATMOSFÉRICA	2.107	85	24,8	W41083
18552647	26/10/2020 17:13	27/10/2020 08:02	27/10/2020 11:04	27/10/2020 14:03	1	DESCARGA ATMOSFÉRICA	8.001	385	20,8	A10358
18552687	26/10/2020 17:16	26/10/2020 17:23	26/10/2020 17:46	26/10/2020 18:34	1	DESCARGA ATMOSFÉRICA	6	62	0,1	G21353
18552694	26/10/2020 17:22	26/10/2020 19:51	26/10/2020 20:55	26/10/2020 21:17	1	CHUVA / VENTOS / FENOMENOS NATURAIS	23	6	3,9	T14639
18552715	26/10/2020 17:24	27/10/2020 08:17	27/10/2020 08:38	27/10/2020 09:29	1	CHUVA / VENTOS / FENOMENOS NATURAIS	718	45	16,0	A49371
18552734	26/10/2020 17:28	27/10/2020 10:30	27/10/2020 10:30	27/10/2020 10:34	1	DESCARGA ATMOSFÉRICA	673	42	16,0	S06043
18552769	26/10/2020 17:34	26/10/2020 17:52	26/10/2020 18:07	26/10/2020 18:34	1	ARVORE NA REDE	97	97	1,0	T16673
18552794	26/10/2020 17:38	26/10/2020 20:34	26/10/2020 21:48	26/10/2020 22:55	1	FALHA EM CONEXAO	5	1	5,1	226647686
18552798	26/10/2020 17:39	27/10/2020 21:18	27/10/2020 21:37	27/10/2020 22:09	1	FALHA EM CONEXAO	28	1	28,4	201687284
18552804	26/10/2020 17:40	27/10/2020 08:13	27/10/2020 08:37	27/10/2020 08:53	1	DESCARGA ATMOSFÉRICA	4.477	297	15,1	S03307
18552825	26/10/2020 17:48	26/10/2020 20:05	26/10/2020 21:10	29/10/2020 16:39	6	DESCARGA ATMOSFÉRICA	396	26	15,2	A76526
18552828	26/10/2020 17:53	26/10/2020 18:02	26/10/2020 19:21	30/10/2020 14:49	6	ARVORE NA REDE	3.714	450	8,3	A32832
18552830	26/10/2020 17:57	27/10/2020 07:54	27/10/2020 08:00	27/10/2020 08:45	1	FALHA EM CONEXAO	15	1	14,7	7040694786
18552857	26/10/2020 17:47	27/10/2020 09:51	27/10/2020 09:59	27/10/2020 10:29	1	DESCARGA ATMOSFÉRICA	17	1	16,6	27113893
18552871	26/10/2020 17:49	28/10/2020 14:43	28/10/2020 15:46	28/10/2020 16:05	1	DESCARGA ATMOSFÉRICA	230	5	46,1	W51874

OC_ID	CRIAÇÃO	ACEITE	CHEGADA	CONCLUSÃO	TURMAS	CAUSA	CHI	CI	DURAÇÃO MÉDIA	PDF
18552898	26/10/2020 17:53	27/10/2020 08:38	27/10/2020 10:36	27/10/2020 18:25	3	DESCARGA ATMOSFÉRICA	1.076	44	24,4	A51150
18552928	26/10/2020 17:58	27/10/2020 09:39	27/10/2020 10:01	27/10/2020 10:17	1	FALHA EM CONEXAO	16	1	16,3	219994915
18552946	26/10/2020 18:00	27/10/2020 11:30	27/10/2020 13:01	27/10/2020 13:09	1	DESCARGA ATMOSFÉRICA	2.648	139	19,1	A10299
18552949	26/10/2020 18:01	27/10/2020 09:24	27/10/2020 11:38	27/10/2020 12:31	1	DESCARGA ATMOSFÉRICA	18	1	18,1	7021060350
18552966	26/10/2020 18:07	26/10/2020 19:12	26/10/2020 20:10	26/10/2020 23:06	1	INCENDIO	19	6	3,1	Y07271
18552968	26/10/2020 18:09	26/10/2020 18:55	26/10/2020 19:45	29/10/2020 13:45	7	DESCARGA ATMOSFÉRICA	1.461	287	5,1	A76542
18552988	26/10/2020 18:06	27/10/2020 09:28	27/10/2020 10:26	27/10/2020 11:10	1	ARVORE NA REDE	836	50	16,7	A12669
18552995	26/10/2020 18:07	27/10/2020 08:12	27/10/2020 10:42	27/10/2020 11:01	1	DESCARGA ATMOSFÉRICA	590	35	16,9	W85627
18553002	26/10/2020 18:09	28/10/2020 08:00	28/10/2020 09:10	28/10/2020 09:13	1	DESCARGA ATMOSFÉRICA	3.184	83	38,4	A03020
18553015	26/10/2020 18:11	26/10/2020 19:28	26/10/2020 19:51	26/10/2020 20:10	1	DESCARGA ATMOSFÉRICA	269	141	1,9	T02275
18553024	26/10/2020 18:12	27/10/2020 08:09	27/10/2020 09:37	27/10/2020 09:51	1	DESCARGA ATMOSFÉRICA	641	41	15,6	T05966
18553039	26/10/2020 18:14	27/10/2020 15:42	27/10/2020 16:00	27/10/2020 16:33	1	DESCARGA ATMOSFÉRICA	111	5	22,2	T13167
18553042	26/10/2020 18:14	26/10/2020 19:56	26/10/2020 21:56	26/10/2020 22:57	1	DESCARGA ATMOSFÉRICA	332	78	4,3	A21129
18553079	26/10/2020 18:19	27/10/2020 10:32	27/10/2020 10:45	27/10/2020 11:18	1	FALHA EM CONEXAO	17	1	16,7	7041177947
18553082	26/10/2020 18:20	27/10/2020 13:46	27/10/2020 15:45	27/10/2020 16:40	1	FALHA EM CONEXAO	22	1	22,3	7045896514
18553108	26/10/2020 18:17	26/10/2020 19:03	26/10/2020 19:28	14/11/2020 16:58	4	FALHA DE ISOLAMENTO	74	430	0,2	N37631
18553115	26/10/2020 18:30	26/10/2020 19:57	26/10/2020 20:30	26/10/2020 23:58	1	OBJETO (REDE / SE)	4.722	1.357	3,5	T41784
18553131	26/10/2020 18:25	27/10/2020 08:10	27/10/2020 11:30	01/11/2020 19:00	5	DESCARGA ATMOSFÉRICA	142	1	142,1	W55382
18553144	26/10/2020 18:27	27/10/2020 14:40	27/10/2020 16:00	27/10/2020 19:32	2	FALHA EM EQUIPAMENTO	23	1	22,8	223237703
18553145	26/10/2020 18:27	26/10/2020 23:11	26/10/2020 23:54	27/10/2020 00:34	1	DETERIORACAO DE MATERIAL - ENVELHECIMENTO	6	1	6,1	21776017
18553147	26/10/2020 18:27	26/10/2020 20:46	26/10/2020 20:47	26/10/2020 20:50	1	DESCARGA ATMOSFÉRICA	50	42	1,2	A14105
18553171	26/10/2020 18:33	27/10/2020 10:05	27/10/2020 10:25	27/10/2020 11:25	1	DETERIORACAO DE MATERIAL - ENVELHECIMENTO	17	1	16,9	7032038551
18553188	26/10/2020 18:36	27/10/2020 12:21	27/10/2020 13:24	27/10/2020 14:46	1	DESCARGA ATMOSFÉRICA	444	22	20,2	W11048
18553195	26/10/2020 18:37	28/10/2020 11:46	28/10/2020 12:31	28/10/2020 13:32	1	DESCARGA ATMOSFÉRICA	2.568	60	42,8	A20269
18553201	26/10/2020 18:38	27/10/2020 09:53	27/10/2020 10:10	27/10/2020 10:37	1	DESCARGA ATMOSFÉRICA	16	1	16,0	A29872

OC_ID	CRIAÇÃO	ACEITE	CHEGADA	CONCLUSÃO	TURMAS	CAUSA	CHI	CI	DURAÇÃO MÉDIA	PDF
18553257	26/10/2020 18:49	26/10/2020 22:23	26/10/2020 22:56	26/10/2020 23:02	1	DESCARGA ATMOSFÉRICA	50	12	4,2	N60903
18553268	26/10/2020 18:51	27/10/2020 06:55	27/10/2020 07:47	27/10/2020 08:27	1	DESCARGA ATMOSFÉRICA	3.200	239	13,4	S00314
18553269	26/10/2020 18:52	28/10/2020 17:41	28/10/2020 18:27	28/10/2020 19:00	1	FALHA EM CONEXAO	48	1	48,0	A91985
18553278	26/10/2020 18:53	27/10/2020 09:37	27/10/2020 10:30	27/10/2020 13:49	1	ARVORE NA REDE	1.462	80	18,3	A05610
18553283	26/10/2020 18:53	27/10/2020 08:02	27/10/2020 09:38	27/10/2020 11:07	1	DESCARGA ATMOSFÉRICA	3.183	205	15,5	A15519
18553309	26/10/2020 18:57	27/10/2020 02:17	27/10/2020 02:17	27/10/2020 02:22	1	DESCARGA ATMOSFÉRICA	1.030	227	4,5	W10228
18553318	26/10/2020 18:59	27/10/2020 07:35	27/10/2020 07:44	27/10/2020 09:13	1	DETERIORACAO DE MATERIAL - ENVELHECIMENTO	374	27	13,8	T15078
18553344	26/10/2020 19:05	27/10/2020 09:55	27/10/2020 10:17	27/10/2020 11:00	1	DETERIORACAO DE MATERIAL - ENVELHECIMENTO	16	1	15,7	2026880
18553346	26/10/2020 19:08	26/10/2020 20:01	26/10/2020 20:05	26/10/2020 20:33	1	DETERIORACAO DE MATERIAL - ENVELHECIMENTO	1	1	1,4	217122600
18553378	26/10/2020 19:08	27/10/2020 02:16	27/10/2020 02:43	27/10/2020 04:25	1	DESCARGA ATMOSFÉRICA	689	86	8,0	W68754
18553379	26/10/2020 19:08	27/10/2020 08:35	27/10/2020 09:01	27/10/2020 09:40	1	DESCARGA ATMOSFÉRICA	1.400	98	14,3	Y19391
18553390	26/10/2020 19:11	27/10/2020 15:10	27/10/2020 16:02	27/10/2020 16:50	1	DESCARGA ATMOSFÉRICA	275	13	21,2	A03462
18553457	26/10/2020 19:29	27/10/2020 10:16	27/10/2020 10:20	27/10/2020 11:22	1	FALHA EM CONEXAO	851	54	15,8	N41928
18553463	26/10/2020 19:30	27/10/2020 08:41	27/10/2020 09:38	27/10/2020 11:33	1	DESCARGA ATMOSFÉRICA	1.299	86	15,1	Y08009
18553476	26/10/2020 19:35	28/10/2020 12:27	28/10/2020 12:28	28/10/2020 12:29	1	DESCARGA ATMOSFÉRICA	198	5	39,5	A12898
18553483	26/10/2020 19:37	27/10/2020 15:37	27/10/2020 15:37	27/10/2020 15:37	0	ARVORE NA REDE	264	14	18,9	T31857
18553492	26/10/2020 19:40	28/10/2020 18:48	28/10/2020 18:56	28/10/2020 19:40	1	DESCARGA ATMOSFÉRICA	247	5	49,5	T32401
18553510	26/10/2020 19:58	28/10/2020 08:49	28/10/2020 10:26	28/10/2020 12:32	1	DESCARGA ATMOSFÉRICA	41	1	40,6	7040750007
18553515	26/10/2020 19:46	27/10/2020 20:15	27/10/2020 21:24	27/10/2020 22:04	1	DESCARGA ATMOSFÉRICA	3.777	145	26,1	W62483
18553522	26/10/2020 19:49	27/10/2020 06:13	27/10/2020 07:35	27/10/2020 08:44	1	CHUVA / VENTOS / FENOMENOS NATURAIS	124	10	12,4	A77647
18553550	26/10/2020 19:59	27/10/2020 08:53	27/10/2020 10:03	27/10/2020 10:09	1	DESCARGA ATMOSFÉRICA	14	1	14,1	7030281238
18553558	26/10/2020 20:01	27/10/2020 10:48	27/10/2020 11:53	27/10/2020 12:34	1	DESCARGA ATMOSFÉRICA	1.612	103	15,6	A68675
18553562	26/10/2020 19:58	26/10/2020 20:24	26/10/2020 22:19	27/10/2020 18:30	2	DESCARGA ATMOSFÉRICA	870	260	3,3	W78811
18553589	26/10/2020 20:11	27/10/2020 10:53	27/10/2020 11:00	27/10/2020 11:48	1	DESCARGA ATMOSFÉRICA	292	19	15,4	A41314

OC_ID	CRIAÇÃO	ACEITE	CHEGADA	CONCLUSÃO	TURMAS	CAUSA	CHI	CI	DURAÇÃO MÉDIA	PDF
18553595	26/10/2020 20:12	27/10/2020 09:22	27/10/2020 10:01	27/10/2020 10:13	1	DESCARGA ATMOSFÉRICA	237	17	13,9	W41168
18553596	26/10/2020 20:12	27/10/2020 10:59	27/10/2020 13:29	27/10/2020 13:31	1	DESCARGA ATMOSFÉRICA	880	51	17,3	W41615
18553601	26/10/2020 20:14	27/10/2020 19:44	27/10/2020 19:44	27/10/2020 19:48	1	DESCARGA ATMOSFÉRICA	1.624	70	23,2	A08919
18553616	26/10/2020 14:11	26/10/2020 16:45	26/10/2020 17:30	27/10/2020 11:00	2	INTERFERENCIA DE TERCEIROS	8	2	3,8	A49517
18553619	26/10/2020 20:19	26/10/2020 22:34	26/10/2020 23:34	27/10/2020 01:02	1	ARVORE NA REDE	5	1	4,7	22607650
18553625	26/10/2020 20:21	27/10/2020 08:25	27/10/2020 08:58	27/10/2020 09:18	1	SOLICITAÇÃO DA ÁREA COMERCIAL	13	1	12,8	214192276
18553649	26/10/2020 20:33	27/10/2020 09:24	27/10/2020 10:04	27/10/2020 10:52	1	DESCARGA ATMOSFÉRICA	14	1	14,3	7051038040
18553669	26/10/2020 20:45	27/10/2020 06:09	27/10/2020 07:44	27/10/2020 08:45	1	DETERIORACAO DE MATERIAL - ENVELHECIMENTO	12	1	11,6	7022738148
18553681	26/10/2020 20:53	27/10/2020 08:37	27/10/2020 09:53	27/10/2020 10:24	1	DESCARGA ATMOSFÉRICA	13	1	13,5	T09705
18553691	26/10/2020 20:57	26/10/2020 22:09	26/10/2020 22:23	27/10/2020 00:04	1	CHUVA / VENTOS / FENOMENOS NATURAIS	20	11	1,8	G02232
18553694	26/10/2020 20:59	27/10/2020 11:50	27/10/2020 13:02	27/10/2020 14:35	1	FALHA EM CONEXAO	17	1	17,3	218953700
18553707	26/10/2020 21:21	26/10/2020 21:33	26/10/2020 22:20	27/10/2020 22:59	3	DESCARGA ATMOSFÉRICA	13.070	1.514	8,6	A72495
18553719	26/10/2020 21:18	27/10/2020 09:12	27/10/2020 09:20	27/10/2020 10:10	1	DETERIORACAO DE MATERIAL - ENVELHECIMENTO	13	1	12,9	227637544
18553724	26/10/2020 21:21	29/10/2020 08:12	29/10/2020 09:35	29/10/2020 10:30	1	DESCARGA ATMOSFÉRICA	61	1	60,8	216214188
18553739	26/10/2020 21:31	27/10/2020 15:36	27/10/2020 16:13	27/10/2020 16:50	1	DESCARGA ATMOSFÉRICA	57	3	19,1	G32608
18553755	26/10/2020 21:41	27/10/2020 07:29	27/10/2020 08:20	27/10/2020 10:32	1	DESCARGA ATMOSFÉRICA	3.083	240	12,8	T13462
18553760	26/10/2020 21:48	26/10/2020 22:08	26/10/2020 23:01	27/10/2020 14:22	3	FALHA DE ISOLAMENTO	5.814	441	13,2	A04670
18553761	26/10/2020 21:51	26/10/2020 22:05	26/10/2020 22:14	26/10/2020 22:42	1	DESCARGA ATMOSFÉRICA	21	31	0,7	A02417
18553762	26/10/2020 21:50	26/10/2020 22:13	26/10/2020 22:18	27/10/2020 09:37	3	DETERIORACAO DE MATERIAL - ENVELHECIMENTO	1.432	477	3,0	N07459
18553769	26/10/2020 21:47	27/10/2020 21:32	27/10/2020 22:03	27/10/2020 23:00	1	DESCARGA ATMOSFÉRICA	507	28	18,1	A22610
18553776	26/10/2020 21:56	27/10/2020 07:33	27/10/2020 08:23	27/10/2020 09:14	1	DETERIORACAO DE MATERIAL - ENVELHECIMENTO	11	1	11,3	200827333
18553777	26/10/2020 21:56	28/10/2020 04:48	28/10/2020 06:18	28/10/2020 06:35	1	DESCARGA ATMOSFÉRICA	196	6	32,6	Y08835
18553780	26/10/2020 22:13	26/10/2020 22:48	27/10/2020 00:05	27/10/2020 02:35	1	ARVORE NA REDE	1.716	651	2,6	T41739

OC_ID	CRIAÇÃO	ACEITE	CHEGADA	CONCLUSÃO	TURMAS	CAUSA	CHI	CI	DURAÇÃO MÉDIA	PDF
18553786	26/10/2020 22:09	26/10/2020 23:00	27/10/2020 02:25	27/10/2020 09:50	3	ARVORE NA REDE	2.220	229	9,7	A49518
18553787	26/10/2020 22:03	27/10/2020 08:56	27/10/2020 09:21	27/10/2020 09:39	1	FALHA EM CONEXAO	12	1	11,6	7018439861
18553798	26/10/2020 22:14	27/10/2020 01:57	27/10/2020 02:17	27/10/2020 04:09	2	CHUVA / VENTOS / FENOMENOS NATURAIS	504	93	5,4	N93889
18553801	26/10/2020 22:25	27/10/2020 03:02	27/10/2020 03:03	30/10/2020 13:20	7	DETERIORACAO DE MATERIAL - ENVELHECIMENTO	4.460	202	22,1	N47509
18553810	26/10/2020 22:25	27/10/2020 00:30	27/10/2020 00:58	27/10/2020 01:30	1	CHUVA / VENTOS / FENOMENOS NATURAIS	170	62	2,7	T08400
18553813	26/10/2020 22:28	27/10/2020 23:56	28/10/2020 01:47	28/10/2020 02:37	1	DESCARGA ATMOSFÉRICA	808	29	27,9	S90172
18553820	26/10/2020 22:46	27/10/2020 06:50	27/10/2020 06:52	27/10/2020 07:02	1	CHUVA / VENTOS / FENOMENOS NATURAIS	454	56	8,1	T40285
18553828	26/10/2020 22:38	27/10/2020 00:40	27/10/2020 00:40	27/10/2020 08:26	2	DETERIORACAO DE MATERIAL - ENVELHECIMENTO	5.816	1.783	3,3	T25954
18553846	26/10/2020 23:14	27/10/2020 07:16	27/10/2020 07:45	27/10/2020 08:06	1	DESCARGA ATMOSFÉRICA	363	41	8,9	T40340
18553852	26/10/2020 23:18	27/10/2020 13:48	27/10/2020 13:48	27/10/2020 14:45	1	DETERIORACAO DE MATERIAL - ENVELHECIMENTO	15	1	15,4	34606900
18553864	26/10/2020 23:29	27/10/2020 05:44	27/10/2020 05:44	27/10/2020 05:55	1	DESCARGA ATMOSFÉRICA	1.779	2.108	0,8	T07042
18553873	26/10/2020 23:52	27/10/2020 03:27	27/10/2020 05:19	27/10/2020 07:19	1	DESCARGA ATMOSFÉRICA	1.239	187	6,6	A20645
18553884	27/10/2020 00:10	27/10/2020 05:13	27/10/2020 05:36	27/10/2020 05:41	1	DESCARGA ATMOSFÉRICA	16	3	5,5	N14498
18553885	27/10/2020 00:17	27/10/2020 05:15	27/10/2020 05:19	27/10/2020 08:17	1	ARVORE NA REDE	8.937	1.283	7,0	K07080
18553892	27/10/2020 00:48	27/10/2020 01:17	27/10/2020 02:57	27/10/2020 08:37	2	DETERIORACAO DE MATERIAL - ENVELHECIMENTO	157	124	1,3	A76539
18553896	27/10/2020 00:55	27/10/2020 05:22	27/10/2020 05:58	27/10/2020 06:07	1	FALHA EM CONEXAO	5	1	5,2	7015168980
18553901	27/10/2020 01:09	27/10/2020 05:30	27/10/2020 06:59	27/10/2020 07:46	1	DESCARGA ATMOSFÉRICA	1.375	224	6,1	T10113
18553905	27/10/2020 01:42	27/10/2020 09:13	27/10/2020 09:30	27/10/2020 10:10	1	DESCARGA ATMOSFÉRICA	1.625	200	8,1	A49033
18553912	27/10/2020 02:03	27/10/2020 09:18	27/10/2020 09:36	27/10/2020 10:40	1	ARVORE NA REDE	969	113	8,6	A33155
18553930	27/10/2020 02:57	27/10/2020 17:15	27/10/2020 18:02	31/10/2020 15:08	2	DESCARGA ATMOSFÉRICA	231	15	15,4	A09520
18553933	27/10/2020 02:52	27/10/2020 05:09	27/10/2020 05:24	27/10/2020 09:00	2	DESCARGA ATMOSFÉRICA	23	4	5,7	W63611
18553935	27/10/2020 03:02	27/10/2020 11:23	27/10/2020 11:58	27/10/2020 13:07	1	DETERIORACAO DE MATERIAL - ENVELHECIMENTO	754	77	9,8	A17801
18553937	27/10/2020 03:22	27/10/2020 06:37	27/10/2020 07:23	04/11/2020 13:09	7	ARVORE NA REDE	104	1	104,0	N72425

OC_ID	CRIAÇÃO	ACEITE	CHEGADA	CONCLUSÃO	TURMAS	CAUSA	CHI	CI	DURAÇÃO MÉDIA	PDF
18553941	27/10/2020 03:34	27/10/2020 07:15	27/10/2020 08:08	01/11/2020 12:24	2	DESCARGA ATMOSFÉRICA	16	258	0,1	A76571
18553947	27/10/2020 04:03	27/10/2020 07:49	27/10/2020 07:49	27/10/2020 07:53	1	DESCARGA ATMOSFÉRICA	932	252	3,7	A18011
18553949	27/10/2020 04:08	27/10/2020 06:04	27/10/2020 07:04	27/10/2020 08:35	1	ANIMAIS/ INSETOS	2.195	3.655	0,6	N81532
18553967	27/10/2020 04:48	27/10/2020 08:38	27/10/2020 08:48	27/10/2020 09:23	1	DESCARGA ATMOSFÉRICA	481	106	4,5	A00027
18553968	27/10/2020 04:48	27/10/2020 10:14	27/10/2020 10:15	27/10/2020 12:39	2	CORROSÃO / OXIDAÇÃO / FUNDIDO	1.020	130	7,8	T05496
18553970	27/10/2020 04:53	27/10/2020 14:04	27/10/2020 14:10	27/10/2020 14:53	1	DESCARGA ATMOSFÉRICA	2.674	278	9,6	T00073
18553975	27/10/2020 05:09	27/10/2020 16:44	27/10/2020 17:26	27/10/2020 17:55	1	DESCARGA ATMOSFÉRICA	51	4	12,7	A14905
18553976	27/10/2020 05:09	27/10/2020 06:33	27/10/2020 07:34	27/10/2020 18:35	2	DETERIORACAO DE MATERIAL - ENVELHECIMENTO	4.078	1.155	3,5	N46380
18553978	27/10/2020 05:11	27/10/2020 11:19	27/10/2020 13:48	27/10/2020 14:03	1	DETERIORACAO DE MATERIAL - ENVELHECIMENTO	941	106	8,9	T37032
18553980	27/10/2020 05:15	27/10/2020 07:30	27/10/2020 08:07	27/10/2020 11:21	2	DESCARGA ATMOSFÉRICA	6	1	6,1	227956330
18553982	27/10/2020 05:16	27/10/2020 08:28	27/10/2020 09:20	27/10/2020 13:40	2	DESCARGA ATMOSFÉRICA	8	1	8,4	221909569
18553989	27/10/2020 05:22	27/10/2020 06:39	27/10/2020 07:55	27/10/2020 08:13	1	DESCARGA ATMOSFÉRICA	22	8	2,7	T41696
18553993	27/10/2020 05:29	27/10/2020 09:47	27/10/2020 09:47	27/10/2020 09:56	1	DESCARGA ATMOSFÉRICA	1.106	287	3,9	A36880
18554003	27/10/2020 05:37	27/10/2020 14:39	27/10/2020 17:33	27/10/2020 18:27	1	DESCARGA ATMOSFÉRICA	25	2	12,7	W49528
18554021	27/10/2020 05:48	27/10/2020 07:04	27/10/2020 07:05	27/10/2020 07:14	1	CHUVA / VENTOS / FENOMENOS NATURAIS	1	1	1,4	7032430257
18554025	27/10/2020 05:53	27/10/2020 06:06	27/10/2020 07:14	28/10/2020 12:17	3	ARVORE NA REDE	0	2	0,1	A79408
18554029	27/10/2020 05:52	27/10/2020 10:16	27/10/2020 10:28	27/10/2020 10:42	1	DESCARGA ATMOSFÉRICA	62	13	4,8	Y12098
18554033	27/10/2020 05:55	27/10/2020 13:37	27/10/2020 15:19	29/10/2020 13:06	3	DESCARGA ATMOSFÉRICA	219	4	54,7	A07210
18554042	27/10/2020 06:00	27/10/2020 08:31	27/10/2020 08:31	27/10/2020 09:45	1	DESCARGA ATMOSFÉRICA	14	4	3,6	A20826
18554046	27/10/2020 06:07	27/10/2020 21:35	27/10/2020 22:02	27/10/2020 22:59	1	DETERIORACAO DE MATERIAL - ENVELHECIMENTO	514	31	16,6	T09164
18554053	27/10/2020 06:03	28/10/2020 09:30	28/10/2020 09:52	28/10/2020 10:11	1	DESCARGA ATMOSFÉRICA	363	13	28,0	T35289
18554056	27/10/2020 06:04	27/10/2020 08:25	27/10/2020 08:45	27/10/2020 12:29	2	CHUVA / VENTOS / FENOMENOS NATURAIS	184	33	5,6	T40070
18554074	27/10/2020 06:10	27/10/2020 13:49	27/10/2020 13:49	27/10/2020 13:57	0	DESCARGA ATMOSFÉRICA	107	12	9,0	A58067
18554075	27/10/2020 06:11	27/10/2020 14:11	27/10/2020 14:45	27/10/2020 14:49	1	DESCARGA ATMOSFÉRICA	224	26	8,6	W63337



OC_ID	CRIAÇÃO	ACEITE	CHEGADA	CONCLUSÃO	TURMAS	CAUSA	CHI	CI	DURAÇÃO MÉDIA	PDF
18554082	27/10/2020 06:12	27/10/2020 16:47	27/10/2020 16:54	27/10/2020 17:32	1	DESCARGA ATMOSFÉRICA	90	8	11,3	S05163
18554083	27/10/2020 06:13	27/10/2020 07:50	27/10/2020 08:46	27/10/2020 13:28	1	ARVORE NA REDE	4.629	1.062	4,4	N55527
18554088	27/10/2020 06:15	28/10/2020 01:50	28/10/2020 04:10	28/10/2020 05:47	1	FALHA EM CONEXAO	22	1	22,5	7019762186
18554110	27/10/2020 06:21	28/10/2020 01:13	28/10/2020 01:46	28/10/2020 02:14	1	DESCARGA ATMOSFÉRICA	1.867	95	19,6	T09139
18554128	27/10/2020 06:27	27/10/2020 14:39	27/10/2020 14:43	27/10/2020 17:30	1	ARVORE NA REDE	11	1	11,1	7047429387
18554130	27/10/2020 06:28	28/10/2020 07:43	28/10/2020 08:51	28/10/2020 09:20	1	DESCARGA ATMOSFÉRICA	1.155	43	26,9	W76337
18554143	27/10/2020 06:31	27/10/2020 08:00	27/10/2020 10:05	27/10/2020 11:07	1	DESCARGA ATMOSFÉRICA	163	36	4,5	T04060
18554148	27/10/2020 06:32	27/10/2020 06:55	27/10/2020 08:44	27/10/2020 10:54	1	ARVORE NA REDE	210	51	4,1	T28166
18554149	27/10/2020 06:33	27/10/2020 07:57	27/10/2020 10:01	27/10/2020 11:02	1	DESCARGA ATMOSFÉRICA	2.066	493	4,2	T13583
18554158	27/10/2020 06:34	27/10/2020 12:41	27/10/2020 13:36	27/10/2020 13:57	1	ANIMAIS/ INSETOS	66	9	7,3	T09902
18554167	27/10/2020 05:16	27/10/2020 07:07	27/10/2020 07:14	27/10/2020 09:04	2	DESCARGA ATMOSFÉRICA	14.650	5.196	2,8	W11176
18554181	27/10/2020 06:41	27/10/2020 12:38	27/10/2020 14:48	27/10/2020 14:57	1	DESCARGA ATMOSFÉRICA	17	2	8,3	T04863
18554186	27/10/2020 06:43	27/10/2020 10:03	27/10/2020 10:29	27/10/2020 12:22	2	CHUVA / VENTOS / FENOMENOS NATURAIS	134	26	5,2	N13438
18554187	27/10/2020 06:43	27/10/2020 10:52	27/10/2020 11:07	27/10/2020 11:45	1	OBJETO (REDE / SE)	35	7	5,0	T05491
18554194	27/10/2020 06:02	29/10/2020 12:21	29/10/2020 13:56	30/10/2020 00:49	2	OBJETO (REDE / SE)	2.199	62	35,5	Y23084
18554201	27/10/2020 06:51	27/10/2020 09:43	27/10/2020 10:37	28/10/2020 02:31	2	DESCARGA ATMOSFÉRICA	8.054	410	19,6	T00053
18554204	27/10/2020 06:51	27/10/2020 14:26	27/10/2020 16:11	27/10/2020 16:27	1	CHUVA / VENTOS / FENOMENOS NATURAIS	10	1	9,5	7000194837
18554205	27/10/2020 06:52	27/10/2020 10:05	27/10/2020 11:00	27/10/2020 12:00	1	INCENDIO	5	1	5,0	20430745
18554208	27/10/2020 06:53	27/10/2020 23:20	28/10/2020 01:04	28/10/2020 01:42	1	DESCARGA ATMOSFÉRICA	104	6	17,4	T35782
18554211	27/10/2020 06:55	28/10/2020 15:24	28/10/2020 16:28	28/10/2020 17:37	1	DESCARGA ATMOSFÉRICA	34	1	34,3	A37557
18554218	27/10/2020 06:57	27/10/2020 07:36	27/10/2020 08:08	27/10/2020 08:32	1	DESCARGA ATMOSFÉRICA	2	1	1,5	33041497
18554230	27/10/2020 06:59	27/10/2020 11:36	27/10/2020 12:17	27/10/2020 12:35	1	DESCARGA ATMOSFÉRICA	95	18	5,3	Y22898
18554232	27/10/2020 07:00	28/10/2020 12:29	28/10/2020 13:18	28/10/2020 13:25	1	DESCARGA ATMOSFÉRICA	30	1	30,4	7041997669
18554234	27/10/2020 07:00	28/10/2020 07:30	28/10/2020 08:30	28/10/2020 08:56	1	DESCARGA ATMOSFÉRICA	646	25	25,8	S04135
18554236	27/10/2020 07:01	27/10/2020 16:15	27/10/2020 17:07	27/10/2020 17:32	1	DESCARGA ATMOSFÉRICA	279	27	10,3	S06040

OC_ID	CRIAÇÃO	ACEITE	CHEGADA	CONCLUSÃO	TURMAS	CAUSA	CHI	CI	DURAÇÃO MÉDIA	PDF
18554243	27/10/2020 07:01	28/10/2020 04:55	28/10/2020 05:30	28/10/2020 05:51	1	DESCARGA ATMOSFÉRICA	68	3	22,8	W49540
18554247	27/10/2020 07:02	27/10/2020 10:26	27/10/2020 11:40	27/10/2020 13:10	1	ARVORE NA REDE	3	1	3,3	28238983
18554267	27/10/2020 07:08	28/10/2020 10:26	28/10/2020 12:23	28/10/2020 12:27	1	DESCARGA ATMOSFÉRICA	262	9	29,2	W11611
18554270	27/10/2020 07:08	27/10/2020 07:23	27/10/2020 10:04	27/10/2020 10:13	1	DESCARGA ATMOSFÉRICA	43	14	3,1	A17714
18554280	27/10/2020 07:09	28/10/2020 14:19	28/10/2020 15:04	28/10/2020 15:33	1	DESCARGA ATMOSFÉRICA	129	4	32,4	A12727
18554302	27/10/2020 07:12	27/10/2020 13:06	27/10/2020 15:09	27/10/2020 15:25	1	DESCARGA ATMOSFÉRICA	8	1	8,0	220432114
18554303	27/10/2020 07:12	27/10/2020 11:42	27/10/2020 12:45	27/10/2020 13:02	1	DESCARGA ATMOSFÉRICA	361	62	5,8	N52429
18554304	27/10/2020 07:13	28/10/2020 09:56	28/10/2020 12:04	28/10/2020 13:20	1	DESCARGA ATMOSFÉRICA	60	2	30,1	Y00615
18554311	27/10/2020 07:14	27/10/2020 11:05	27/10/2020 11:18	27/10/2020 11:56	1	DEFEITO NAO LOCALIZADO APOS ANALISE	5	1	4,7	7038285011
18554317	27/10/2020 07:15	27/10/2020 10:31	27/10/2020 10:57	27/10/2020 11:41	1	DESCARGA ATMOSFÉRICA	430	105	4,1	W76944
18554318	27/10/2020 07:15	27/10/2020 15:02	27/10/2020 15:05	27/10/2020 15:16	1	DESCARGA ATMOSFÉRICA	184	23	8,0	T13136
18554328	27/10/2020 07:16	28/10/2020 06:10	28/10/2020 06:56	28/10/2020 07:26	1	DESCARGA ATMOSFÉRICA	2.727	113	24,1	T09281
18554336	27/10/2020 07:18	27/10/2020 09:30	27/10/2020 11:49	27/10/2020 12:24	1	DESCARGA ATMOSFÉRICA	707	142	5,0	T05177
18554340	27/10/2020 07:19	27/10/2020 11:05	27/10/2020 13:00	27/10/2020 13:15	1	DESCARGA ATMOSFÉRICA	154	26	5,9	T27469
18554351	27/10/2020 07:21	28/10/2020 19:36	28/10/2020 21:00	28/10/2020 21:35	1	DESCARGA ATMOSFÉRICA	2.836	75	37,8	W04807
18554356	27/10/2020 07:22	27/10/2020 09:30	27/10/2020 10:35	27/10/2020 15:35	1	DESCARGA ATMOSFÉRICA	140	17	8,2	N01529
18554369	27/10/2020 07:24	27/10/2020 14:22	27/10/2020 14:43	27/10/2020 22:00	2	DESCARGA ATMOSFÉRICA	929	65	14,3	A07048
18554371	27/10/2020 07:24	27/10/2020 15:16	27/10/2020 16:06	27/10/2020 16:17	1	FALHA EM CONEXAO	9	1	8,9	7045243634
18554373	27/10/2020 07:24	27/10/2020 13:30	27/10/2020 14:05	27/10/2020 15:00	1	DESCARGA ATMOSFÉRICA	29	4	7,3	W50500
18554377	27/10/2020 07:25	27/10/2020 16:40	27/10/2020 17:00	27/10/2020 17:20	1	DESCARGA ATMOSFÉRICA	99	10	9,9	W82551
18554384	27/10/2020 07:26	27/10/2020 07:58	27/10/2020 08:42	27/10/2020 10:13	1	DETERIORACAO DE MATERIAL - ENVELHECIMENTO	12	5	2,3	A70263
18554398	27/10/2020 07:27	28/10/2020 02:32	28/10/2020 02:35	28/10/2020 02:39	1	DESCARGA ATMOSFÉRICA	399	24	16,6	W00818
18554409	27/10/2020 07:29	27/10/2020 12:03	27/10/2020 13:50	27/10/2020 14:35	1	DESCARGA ATMOSFÉRICA	203	30	6,8	W41178
18554429	27/10/2020 07:32	28/10/2020 09:44	28/10/2020 09:44	28/10/2020 10:11	1	DESCARGA ATMOSFÉRICA	2.409	91	26,5	W42291
18554430	27/10/2020 07:32	27/10/2020 15:14	27/10/2020 15:21	27/10/2020 16:14	1	DESCARGA ATMOSFÉRICA	672	78	8,6	W45826

OC_ID	CRIAÇÃO	ACEITE	CHEGADA	CONCLUSÃO	TURMAS	CAUSA	CHI	CI	DURAÇÃO MÉDIA	PDF
18554432	27/10/2020 07:33	27/10/2020 16:04	27/10/2020 16:53	27/10/2020 17:18	1	DESCARGA ATMOSFÉRICA	465	50	9,3	T42816
18554442	27/10/2020 07:34	27/10/2020 09:43	27/10/2020 10:32	27/10/2020 11:28	1	FALHA EM CONEXAO	4	1	4,4	7033305189
18554447	27/10/2020 07:34	27/10/2020 08:18	27/10/2020 09:23	27/10/2020 11:52	1	DESCARGA ATMOSFÉRICA	881	301	2,9	A17763
18554452	27/10/2020 07:35	29/10/2020 08:50	29/10/2020 10:33	29/10/2020 11:30	1	CHUVA / VENTOS / FENOMENOS NATURAIS	3.986	78	51,1	Y19080
18554456	27/10/2020 07:35	27/10/2020 08:36	27/10/2020 11:25	27/10/2020 11:49	1	DESCARGA ATMOSFÉRICA	607	149	4,1	A12154
18554461	27/10/2020 07:36	27/10/2020 10:15	27/10/2020 13:33	27/10/2020 14:31	1	DESCARGA ATMOSFÉRICA	1.394	11	126,7	T13507
18554468	27/10/2020 07:36	27/10/2020 10:52	27/10/2020 11:05	27/10/2020 13:02	1	DESCARGA ATMOSFÉRICA	5	1	5,1	233241989
18554472	27/10/2020 07:37	27/10/2020 14:07	27/10/2020 14:37	27/10/2020 15:13	1	DESCARGA ATMOSFÉRICA	8	1	7,6	7006447168
18554479	27/10/2020 07:38	27/10/2020 09:07	27/10/2020 10:10	27/10/2020 10:22	1	DESCARGA ATMOSFÉRICA	3	1	2,7	7052316
18554492	27/10/2020 07:39	28/10/2020 08:03	28/10/2020 10:06	28/10/2020 10:06	1	DESCARGA ATMOSFÉRICA	2.034	66	30,8	Y06287
18554496	26/10/2020 10:18	27/10/2020 11:05	27/10/2020 12:34	27/10/2020 13:57	1	DESCARGA ATMOSFÉRICA	81	3	27,0	A47706
18554504	27/10/2020 07:40	27/10/2020 09:35	27/10/2020 10:08	27/10/2020 10:30	1	DESCARGA ATMOSFÉRICA	3	1	2,7	226904247
18554506	27/10/2020 07:41	27/10/2020 11:33	27/10/2020 12:44	27/10/2020 13:40	1	DESCARGA ATMOSFÉRICA	6	1	6,0	215361560
18554516	27/10/2020 07:42	27/10/2020 10:48	27/10/2020 11:09	27/10/2020 11:39	1	DESCARGA ATMOSFÉRICA	311	80	3,9	A22861
18554518	27/10/2020 07:42	27/10/2020 13:39	27/10/2020 14:40	27/10/2020 17:50	1	DESCARGA ATMOSFÉRICA	833	108	7,7	A13776
18554521	27/10/2020 07:42	27/10/2020 09:58	27/10/2020 10:29	27/10/2020 13:30	1	DESCARGA ATMOSFÉRICA	757	239	3,2	A14844
18554530	27/10/2020 07:41	27/10/2020 08:46	27/10/2020 10:10	27/10/2020 13:09	2	ARVORE NA REDE	284	74	3,8	Y08800
18554531	27/10/2020 07:49	28/10/2020 09:34	28/10/2020 09:45	28/10/2020 10:16	1	INCENDIO	26	1	26,4	17577360
18554535	27/10/2020 06:47	27/10/2020 08:26	27/10/2020 09:27	27/10/2020 09:30	1	DESCARGA ATMOSFÉRICA	1.052	1.013	1,0	A03369
18554543	27/10/2020 07:53	27/10/2020 08:02	27/10/2020 08:40	27/10/2020 09:05	1	DESCARGA ATMOSFÉRICA	2.810	4.555	0,6	N07886
18554561	27/10/2020 07:44	27/10/2020 17:10	27/10/2020 17:52	27/10/2020 18:04	1	DESCARGA ATMOSFÉRICA	146	14	10,4	W61307
18554565	27/10/2020 07:44	27/10/2020 14:03	27/10/2020 14:25	27/10/2020 15:01	1	DESCARGA ATMOSFÉRICA	29	4	7,3	T13206
18554566	27/10/2020 07:44	28/10/2020 09:21	28/10/2020 12:34	28/10/2020 13:08	1	DESCARGA ATMOSFÉRICA	145	5	29,0	T46356
18554575	27/10/2020 07:46	27/10/2020 09:20	27/10/2020 10:00	27/10/2020 10:52	1	ANIMAIS/ INSETOS	0	0	#DIV/0!	A49142
18554576	27/10/2020 07:47	28/10/2020 05:31	28/10/2020 06:20	28/10/2020 06:37	1	DESCARGA ATMOSFÉRICA	160	7	22,8	T36273

OC_ID	CRIAÇÃO	ACEITE	CHEGADA	CONCLUSÃO	TURMAS	CAUSA	CHI	CI	DURAÇÃO MÉDIA	PDF
18554581	27/10/2020 07:47	27/10/2020 11:52	27/10/2020 11:59	27/10/2020 12:21	1	DESCARGA ATMOSFÉRICA	101	23	4,4	A19374
18554584	27/10/2020 07:47	27/10/2020 11:03	27/10/2020 11:58	27/10/2020 13:19	1	ARVORE NA REDE	91	17	5,4	W81651
18554593	27/10/2020 07:48	28/10/2020 11:02	28/10/2020 12:37	28/10/2020 16:13	1	ARVORE NA REDE	421	13	32,4	A12663
18554604	27/10/2020 07:50	27/10/2020 16:00	27/10/2020 16:08	27/10/2020 16:41	1	DESCARGA ATMOSFÉRICA	78	9	8,6	A15517
18554619	27/10/2020 07:51	27/10/2020 09:36	27/10/2020 10:05	27/10/2020 10:43	1	DESCARGA ATMOSFÉRICA	43	15	2,9	W84441
18554625	27/10/2020 07:52	27/10/2020 10:16	27/10/2020 13:00	27/10/2020 14:39	1	CHUVA / VENTOS / FENOMENOS NATURAIS	1.680	216	7,8	A12685
18554629	27/10/2020 07:54	27/10/2020 11:03	27/10/2020 11:31	27/10/2020 12:38	1	DESCARGA ATMOSFÉRICA	5	1	4,7	7045036418
18554631	27/10/2020 07:54	28/10/2020 10:19	28/10/2020 10:19	28/10/2020 11:42	1	DESCARGA ATMOSFÉRICA	1.613	61	26,4	Y19891
18554632	27/10/2020 07:54	27/10/2020 11:29	27/10/2020 12:25	28/10/2020 12:11	2	DESCARGA ATMOSFÉRICA	28	1	28,1	7028131474
18554643	27/10/2020 07:55	27/10/2020 09:28	27/10/2020 09:28	27/10/2020 09:40	1	ANIMAIS/ INSETOS	49	29	1,7	A08428
18554645	27/10/2020 07:55	27/10/2020 11:20	27/10/2020 11:28	27/10/2020 11:59	2	DETERIORACAO DE MATERIAL - ENVELHECIMENTO	104	1	104,2	17008412
18554657	27/10/2020 07:57	27/10/2020 10:07	27/10/2020 12:59	27/10/2020 13:11	1	DESCARGA ATMOSFÉRICA	94	18	5,2	T04781
18554660	27/10/2020 07:57	27/10/2020 11:33	27/10/2020 13:25	27/10/2020 14:10	1	DESCARGA ATMOSFÉRICA	66	11	6,0	A12818
18554661	27/10/2020 07:57	28/10/2020 07:20	28/10/2020 09:28	28/10/2020 10:00	1	DESCARGA ATMOSFÉRICA	52	2	25,8	S03226
18554666	27/10/2020 07:58	27/10/2020 10:44	27/10/2020 13:14	27/10/2020 13:43	1	ARVORE NA REDE	126	22	5,7	T45935
18554667	27/10/2020 07:59	27/10/2020 10:29	27/10/2020 11:20	27/10/2020 11:50	1	DESCARGA ATMOSFÉRICA	346	94	3,7	A38202
18554672	27/10/2020 07:59	30/10/2020 00:09	30/10/2020 00:50	30/10/2020 01:14	1	CHUVA / VENTOS / FENOMENOS NATURAIS	1.109	17	65,2	T03767
18554706	27/10/2020 08:03	27/10/2020 14:03	27/10/2020 14:42	27/10/2020 15:15	1	DESCARGA ATMOSFÉRICA	22	3	7,2	N38109
18554709	27/10/2020 08:03	30/10/2020 15:06	30/10/2020 16:31	30/10/2020 17:59	1	DESCARGA ATMOSFÉRICA	3.357	41	81,9	S00041
18554714	27/10/2020 08:03	27/10/2020 08:51	27/10/2020 08:59	27/10/2020 09:32	1	CHUVA / VENTOS / FENOMENOS NATURAIS	259	189	1,4	T08766
18554735	27/10/2020 08:05	27/10/2020 09:56	27/10/2020 10:10	27/10/2020 10:45	1	DESCARGA ATMOSFÉRICA	23	9	2,6	T32316
18554740	27/10/2020 08:05	27/10/2020 10:49	27/10/2020 10:56	27/10/2020 11:09	1	CHUVA / VENTOS / FENOMENOS NATURAIS	27	9	3,0	T08686
18554748	27/10/2020 08:06	27/10/2020 14:57	27/10/2020 14:59	27/10/2020 15:46	1	ARVORE NA REDE	7	1	7,4	N15822
18554755	27/10/2020 08:07	27/10/2020 14:33	27/10/2020 14:40	27/10/2020 17:30	1	DESCARGA ATMOSFÉRICA	37	4	9,1	A09378

OC_ID	CRIAÇÃO	ACEITE	CHEGADA	CONCLUSÃO	TURMAS	CAUSA	CHI	CI	DURAÇÃO MÉDIA	PDF
18554757	27/10/2020 08:07	27/10/2020 09:23	27/10/2020 10:28	27/10/2020 13:52	1	DESCARGA ATMOSFÉRICA	276	48	5,7	Y00138
18554780	27/10/2020 08:09	27/10/2020 18:05	27/10/2020 18:40	27/10/2020 18:53	1	DESCARGA ATMOSFÉRICA	2.180	206	10,6	T27616
18554781	27/10/2020 08:09	27/10/2020 10:12	27/10/2020 11:42	27/10/2020 13:29	1	ARVORE NA REDE	48	9	5,3	T12430
18554787	27/10/2020 08:09	27/10/2020 10:40	27/10/2020 11:07	27/10/2020 11:35	1	DESCARGA ATMOSFÉRICA	1.702	352	4,8	A19140
18554789	27/10/2020 08:10	27/10/2020 11:15	27/10/2020 11:57	27/10/2020 12:16	1	DESCARGA ATMOSFÉRICA	102	26	3,9	S03527
18554795	27/10/2020 08:10	28/10/2020 07:59	28/10/2020 08:46	28/10/2020 10:13	1	DESCARGA ATMOSFÉRICA	312	12	26,0	A23775
18554806	27/10/2020 08:12	27/10/2020 10:30	27/10/2020 11:06	27/10/2020 11:16	1	DESCARGA ATMOSFÉRICA	18	6	3,0	Y07065
18554807	27/10/2020 08:12	27/10/2020 10:27	27/10/2020 10:53	27/10/2020 11:16	1	CORROSÃO / OXIDAÇÃO / FUNDIDO	78	27	2,9	Y25795
18554813	27/10/2020 08:12	28/10/2020 10:01	28/10/2020 10:20	28/10/2020 17:00	2	DESCARGA ATMOSFÉRICA	160	5	32,0	T10259
18554818	27/10/2020 08:13	29/10/2020 18:08	29/10/2020 20:00	29/10/2020 21:00	1	CHUVA / VENTOS / FENOMENOS NATURAIS	0	0	#DIV/0!	A52381
18554827	27/10/2020 08:13	27/10/2020 16:35	27/10/2020 17:27	27/10/2020 17:31	1	CHUVA / VENTOS / FENOMENOS NATURAIS	9	1	9,3	219043910
18554837	27/10/2020 08:14	27/10/2020 14:33	27/10/2020 14:47	27/10/2020 15:11	1	DESCARGA ATMOSFÉRICA	41	6	6,9	T01206
18554850	27/10/2020 08:16	27/10/2020 15:13	27/10/2020 15:34	27/10/2020 16:03	1	ARVORE NA REDE	8	1	7,8	26872260
18554860	27/10/2020 08:16	28/10/2020 07:36	28/10/2020 09:49	28/10/2020 10:03	1	DESCARGA ATMOSFÉRICA	26	1	25,6	29199876
18554864	27/10/2020 08:17	27/10/2020 13:08	27/10/2020 13:23	27/10/2020 13:28	1	DESCARGA ATMOSFÉRICA	377	73	5,2	A13324
18554900	27/10/2020 08:21	27/10/2020 15:31	27/10/2020 15:58	27/10/2020 16:05	2	FALHA EM CONEXAO	8	1	7,9	215533522
18554903	27/10/2020 08:22	27/10/2020 16:51	27/10/2020 17:57	27/10/2020 18:42	1	DESCARGA ATMOSFÉRICA	30	3	10,2	A49940
18554908	27/10/2020 08:22	27/10/2020 08:55	27/10/2020 09:27	27/10/2020 11:57	1	ANIMAIS/ INSETOS	28	8	3,5	W68501
18554918	27/10/2020 08:23	28/10/2020 07:13	28/10/2020 08:50	28/10/2020 09:27	1	DESCARGA ATMOSFÉRICA	918	37	24,8	Y15565
18554920	27/10/2020 08:32	27/10/2020 12:10	27/10/2020 12:25	27/10/2020 13:26	1	DESCARGA ATMOSFÉRICA	121	24	5,0	A12993
18554954	27/10/2020 08:23	27/10/2020 11:44	27/10/2020 12:00	27/10/2020 13:00	1	DESCARGA ATMOSFÉRICA	115	27	4,3	A02881
18554970	27/10/2020 08:25	28/10/2020 09:18	28/10/2020 10:08	28/10/2020 10:29	1	DETERIORACAO DE MATERIAL - ENVELHECIMENTO	730	28	26,1	T11909
18554971	27/10/2020 08:25	27/10/2020 11:45	27/10/2020 12:30	27/10/2020 13:00	1	DESCARGA ATMOSFÉRICA	307	70	4,4	A00133
18554972	27/10/2020 08:25	27/10/2020 10:28	27/10/2020 11:09	27/10/2020 11:29	1	DESCARGA ATMOSFÉRICA	3	1	2,9	7027721278

OC_ID	CRIAÇÃO	ACEITE	CHEGADA	CONCLUSÃO	TURMAS	CAUSA	CHI	CI	DURAÇÃO MÉDIA	PDF
18554976	27/10/2020 08:26	27/10/2020 12:06	27/10/2020 13:51	27/10/2020 14:29	1	DESCARGA ATMOSFÉRICA	6	1	6,0	7011303506
18554984	27/10/2020 08:27	27/10/2020 14:20	27/10/2020 14:40	27/10/2020 15:00	1	DESCARGA ATMOSFÉRICA	256	40	6,4	A93890
18554989	27/10/2020 08:27	27/10/2020 15:49	27/10/2020 16:33	27/10/2020 16:50	1	DESCARGA ATMOSFÉRICA	174	21	8,3	A03505
18555007	27/10/2020 08:30	27/10/2020 16:58	27/10/2020 17:27	27/10/2020 17:44	1	DESCARGA ATMOSFÉRICA	716	78	9,2	T40683
18555012	27/10/2020 08:30	27/10/2020 09:24	27/10/2020 09:57	27/10/2020 11:18	1	DESCARGA ATMOSFÉRICA	444	280	1,6	A04959
18555014	27/10/2020 08:30	27/10/2020 14:01	27/10/2020 16:37	27/10/2020 16:50	1	ANIMAIS/ INSETOS	58	7	8,2	A28780
18555015	27/10/2020 08:31	27/10/2020 16:14	27/10/2020 16:14	27/10/2020 16:32	1	DESCARGA ATMOSFÉRICA	8	1	7,9	29680795
18555017	27/10/2020 08:31	28/10/2020 08:37	28/10/2020 10:00	28/10/2020 12:26	1	ARVORE NA REDE	2.757	106	26,0	Y03813
18555018	27/10/2020 08:31	27/10/2020 11:52	27/10/2020 12:30	27/10/2020 12:58	1	DESCARGA ATMOSFÉRICA	4	1	4,0	7007674737
18555026	27/10/2020 08:32	27/10/2020 09:30	27/10/2020 09:43	27/10/2020 10:12	1	DESCARGA ATMOSFÉRICA	116	67	1,7	T46405
18555042	27/10/2020 08:33	27/10/2020 09:26	27/10/2020 10:39	27/10/2020 12:35	1	DETERIORACAO DE MATERIAL - ENVELHECIMENTO	247	76	3,2	T09842
18555049	27/10/2020 08:34	27/10/2020 13:30	27/10/2020 13:41	27/10/2020 14:15	1	INTERFERENCIA DE TERCEIROS	6	1	5,6	7050511558
18555069	27/10/2020 08:36	27/10/2020 09:32	27/10/2020 09:54	27/10/2020 10:39	1	DESCARGA ATMOSFÉRICA	16	11	1,5	Y12071
18555075	27/10/2020 08:36	27/10/2020 13:58	27/10/2020 13:59	27/10/2020 14:25	1	DESCARGA ATMOSFÉRICA	1.428	257	5,6	Y07009
18555100	27/10/2020 08:26	27/10/2020 16:11	27/10/2020 16:25	27/10/2020 16:35	1	DETERIORACAO DE MATERIAL - ENVELHECIMENTO	144	18	8,0	T07247
18555106	27/10/2020 08:40	27/10/2020 10:03	27/10/2020 10:22	27/10/2020 11:26	1	DESCARGA ATMOSFÉRICA	71	31	2,3	A00710
18555127	27/10/2020 08:42	27/10/2020 14:10	27/10/2020 15:02	27/10/2020 15:51	1	DESCARGA ATMOSFÉRICA	20	3	6,8	A18214
18555141	27/10/2020 08:43	27/10/2020 10:41	27/10/2020 10:56	27/10/2020 11:35	1	DESCARGA ATMOSFÉRICA	34	12	2,9	T16974
18555142	27/10/2020 08:43	27/10/2020 09:13	27/10/2020 09:35	27/10/2020 09:57	1	DESCARGA ATMOSFÉRICA	44	47	0,9	A20998
18555145	27/10/2020 08:43	27/10/2020 11:29	27/10/2020 13:07	27/10/2020 13:47	1	DESCARGA ATMOSFÉRICA	434	88	4,9	A97212
18555158	27/10/2020 08:45	27/10/2020 13:56	27/10/2020 17:25	27/10/2020 17:45	1	CHUVA / VENTOS / FENOMENOS NATURAIS	45	5	8,9	T28853
18555159	27/10/2020 08:45	27/10/2020 15:13	27/10/2020 15:24	27/10/2020 16:29	1	DESCARGA ATMOSFÉRICA	8	1	7,5	219073399
18555167	27/10/2020 08:46	27/10/2020 15:25	27/10/2020 17:00	27/10/2020 17:30	1	DESCARGA ATMOSFÉRICA	17	2	8,5	A36323
18555174	27/10/2020 08:47	27/10/2020 17:40	27/10/2020 18:32	27/10/2020 19:33	1	DESCARGA ATMOSFÉRICA	129	12	10,8	T49067

OC_ID	CRIAÇÃO	ACEITE	CHEGADA	CONCLUSÃO	TURMAS	CAUSA	CHI	CI	DURAÇÃO MÉDIA	PDF
18555181	27/10/2020 08:14	27/10/2020 13:23	27/10/2020 14:00	27/10/2020 14:20	1	DESCARGA ATMOSFÉRICA	300	51	5,9	Y07742
18555183	27/10/2020 08:48	27/10/2020 10:37	27/10/2020 11:30	29/10/2020 13:01	4	DESCARGA ATMOSFÉRICA	612	12	51,0	A46953
18555192	27/10/2020 08:49	27/10/2020 16:04	27/10/2020 16:58	30/10/2020 17:00	3	ARVORE NA REDE	78	1	78,2	A76243
18555195	27/10/2020 08:49	27/10/2020 10:45	27/10/2020 11:31	27/10/2020 11:52	1	DESCARGA ATMOSFÉRICA	3	1	2,8	A19377
18555203	27/10/2020 08:50	27/10/2020 16:57	27/10/2020 16:57	27/10/2020 16:57	0	CHUVA / VENTOS / FENOMENOS NATURAIS	1.690	296	5,7	A22099
18555205	27/10/2020 08:50	27/10/2020 13:23	27/10/2020 14:03	27/10/2020 14:25	1	DESCARGA ATMOSFÉRICA	79	15	5,2	Y14082
18555209	27/10/2020 08:51	27/10/2020 09:45	27/10/2020 10:08	27/10/2020 10:27	1	DESCARGA ATMOSFÉRICA	55	37	1,5	Y22920
18555224	27/10/2020 08:53	27/10/2020 14:45	27/10/2020 15:43	27/10/2020 15:45	1	DESCARGA ATMOSFÉRICA	420	62	6,8	N10569
18555233	27/10/2020 08:55	29/10/2020 09:12	29/10/2020 10:23	29/10/2020 10:33	1	DESCARGA ATMOSFÉRICA	396	8	49,5	A05044
18555234	27/10/2020 08:55	28/10/2020 08:56	28/10/2020 09:17	28/10/2020 09:45	1	DESCARGA ATMOSFÉRICA	25	1	24,8	7037969057
18555246	27/10/2020 08:56	27/10/2020 16:30	27/10/2020 16:30	27/10/2020 16:34	1	CHUVA / VENTOS / FENOMENOS NATURAIS	8	1	7,6	219026226
18555247	27/10/2020 08:56	27/10/2020 20:12	27/10/2020 20:30	27/10/2020 20:47	1	DESCARGA ATMOSFÉRICA	198	17	11,7	T09003
18555248	27/10/2020 08:56	27/10/2020 11:56	27/10/2020 12:17	27/10/2020 13:45	1	ARVORE NA REDE	5	1	4,8	T14637
18555257	27/10/2020 08:57	27/10/2020 10:10	27/10/2020 11:00	27/10/2020 11:40	1	DESCARGA ATMOSFÉRICA	99	37	2,7	N54866
18555258	27/10/2020 08:57	28/10/2020 16:46	28/10/2020 17:28	28/10/2020 18:25	1	DESCARGA ATMOSFÉRICA	4.052	128	31,7	A97219
18555268	27/10/2020 08:58	27/10/2020 14:25	27/10/2020 14:25	27/10/2020 16:46	1	DESCARGA ATMOSFÉRICA	51	43	1,2	N40298
18555273	27/10/2020 09:07	27/10/2020 10:23	27/10/2020 11:10	27/10/2020 12:07	1	DESCARGA ATMOSFÉRICA	8	3	2,5	Y19347
18555307	27/10/2020 09:01	28/10/2020 07:19	28/10/2020 10:02	28/10/2020 10:18	1	DESCARGA ATMOSFÉRICA	101	4	25,2	A97359
18555309	27/10/2020 09:01	27/10/2020 10:30	27/10/2020 11:33	27/10/2020 12:15	1	FALHA EM CONEXAO	88	28	3,2	T13144
18555311	27/10/2020 09:01	27/10/2020 15:13	27/10/2020 16:07	27/10/2020 16:32	1	DESCARGA ATMOSFÉRICA	166	23	7,2	Y19055
18555316	27/10/2020 09:01	27/10/2020 15:14	27/10/2020 16:24	27/10/2020 16:56	1	DESCARGA ATMOSFÉRICA	417	54	7,7	A67488
18555328	27/10/2020 09:03	27/10/2020 10:25	27/10/2020 11:00	27/10/2020 13:48	2	CHUVA / VENTOS / FENOMENOS NATURAIS	694	162	4,3	A32498
18555333	27/10/2020 09:03	28/10/2020 10:46	28/10/2020 12:05	28/10/2020 12:29	1	FALHA EM CONEXAO	27	1	27,2	209718561
18555343	27/10/2020 09:03	27/10/2020 14:12	27/10/2020 14:47	27/10/2020 15:13	1	DESCARGA ATMOSFÉRICA	6	1	6,1	7039342299
18555354	27/10/2020 09:04	27/10/2020 15:28	27/10/2020 17:27	27/10/2020 18:00	1	ARVORE NA REDE	508	58	8,8	N83926

OC_ID	CRIAÇÃO	ACEITE	CHEGADA	CONCLUSÃO	TURMAS	CAUSA	CHI	CI	DURAÇÃO MÉDIA	PDF
18555356	27/10/2020 09:04	27/10/2020 11:41	27/10/2020 14:37	27/10/2020 15:14	1	DESCARGA ATMOSFÉRICA	890	144	6,2	N83309
18555360	27/10/2020 09:05	28/10/2020 10:40	28/10/2020 11:40	28/10/2020 12:30	1	FALHA EM CONEXAO	27	1	27,2	220620000
18555362	27/10/2020 09:05	28/10/2020 08:13	28/10/2020 08:52	28/10/2020 08:54	1	DESCARGA ATMOSFÉRICA	24	1	23,8	223343325
18555369	27/10/2020 09:06	27/10/2020 13:43	27/10/2020 14:39	27/10/2020 15:01	1	DESCARGA ATMOSFÉRICA	6	1	5,9	7031676198
18555384	27/10/2020 09:08	29/10/2020 00:22	29/10/2020 02:01	29/10/2020 02:17	1	DESCARGA ATMOSFÉRICA	938	23	40,8	Y21362
18555406	27/10/2020 09:10	28/10/2020 10:48	28/10/2020 11:05	28/10/2020 11:58	1	DESCARGA ATMOSFÉRICA	53	2	26,5	W67145
18555410	27/10/2020 09:11	27/10/2020 18:41	27/10/2020 21:45	27/10/2020 22:11	1	DESCARGA ATMOSFÉRICA	2.733	212	12,9	Y18240
18555431	27/10/2020 09:14	27/10/2020 19:27	27/10/2020 19:50	27/10/2020 20:03	1	DESCARGA ATMOSFÉRICA	1.383	127	10,9	T17098
18555444	27/10/2020 09:17	27/10/2020 09:52	27/10/2020 09:57	27/10/2020 10:16	2	DETERIORACAO DE MATERIAL - ENVELHECIMENTO	69	1	68,9	9599932
18555455	27/10/2020 09:18	27/10/2020 11:18	27/10/2020 13:07	27/10/2020 14:34	1	OBJETO (REDE / SE)	5	1	4,7	10545986
18555458	27/10/2020 09:18	27/10/2020 14:05	27/10/2020 14:13	27/10/2020 14:28	1	DESCARGA ATMOSFÉRICA	279	54	5,2	W55662
18555475	27/10/2020 09:31	27/10/2020 11:02	27/10/2020 12:43	30/10/2020 15:00	3	DETERIORACAO DE MATERIAL - ENVELHECIMENTO	77	1	77,5	A51953
18555485	27/10/2020 09:20	27/10/2020 13:25	27/10/2020 14:58	27/10/2020 15:15	1	DESCARGA ATMOSFÉRICA	6	1	5,7	231252924
18555498	27/10/2020 09:22	27/10/2020 13:21	27/10/2020 14:33	27/10/2020 14:48	1	DESCARGA ATMOSFÉRICA	178	33	5,4	T47807
18555499	27/10/2020 09:22	27/10/2020 17:09	27/10/2020 17:30	27/10/2020 18:09	1	DESCARGA ATMOSFÉRICA	107	13	8,3	W11079
18555504	27/10/2020 09:22	29/10/2020 13:23	29/10/2020 13:30	29/10/2020 14:15	1	DESCARGA ATMOSFÉRICA	263	5	52,7	S02047
18555521	27/10/2020 09:24	27/10/2020 10:37	27/10/2020 10:55	27/10/2020 11:46	1	DETERIORACAO DE MATERIAL - ENVELHECIMENTO	2	1	2,3	7031291636
18555536	27/10/2020 09:25	27/10/2020 13:02	27/10/2020 13:02	27/10/2020 13:10	1	DESCARGA ATMOSFÉRICA	4	1	3,7	7021909151
18555555	27/10/2020 09:28	27/10/2020 15:11	27/10/2020 16:46	27/10/2020 17:23	1	FALHA EM CONEXAO	8	1	7,9	7042272900
18555564	27/10/2020 09:28	27/10/2020 17:00	27/10/2020 18:30	27/10/2020 18:50	1	DESCARGA ATMOSFÉRICA	318	34	9,4	T09552
18555568	27/10/2020 09:29	27/10/2020 16:43	27/10/2020 17:21	29/10/2020 12:05	2	DETERIORACAO DE MATERIAL - ENVELHECIMENTO	302	6	50,3	T04472
18555581	27/10/2020 09:45	27/10/2020 10:18	27/10/2020 11:24	17/11/2020 11:38	4	MANOBRAS NO SISTEMA	232	77	3,0	W68446
18555589	27/10/2020 09:29	27/10/2020 15:25	27/10/2020 15:26	27/10/2020 15:30	1	DESCARGA ATMOSFÉRICA	6	1	5,8	7001053102
18555592	27/10/2020 09:29	28/10/2020 14:49	28/10/2020 14:49	28/10/2020 15:24	1	DESCARGA ATMOSFÉRICA	1.854	62	29,9	W41620

OC_ID	CRIAÇÃO	ACEITE	CHEGADA	CONCLUSÃO	TURMAS	CAUSA	CHI	CI	DURAÇÃO MÉDIA	PDF
18555596	27/10/2020 09:31	27/10/2020 15:41	27/10/2020 16:52	27/10/2020 17:19	1	ANIMAIS/ INSETOS	1.883	242	7,8	T01533
18555598	27/10/2020 09:31	00/00/0000 00:00	27/10/2020 13:19	27/10/2020 16:02	2	DESCARGA ATMOSFÉRICA	1.121	273	4,1	A03711
18555603	27/10/2020 09:32	27/10/2020 14:54	27/10/2020 15:20	27/10/2020 15:40	1	DETERIORACAO DE MATERIAL - ENVELHECIMENTO	15	2	7,4	T41195
18555608	27/10/2020 09:32	28/10/2020 10:20	28/10/2020 10:33	28/10/2020 10:51	1	DESCARGA ATMOSFÉRICA	25	1	25,0	203209762
18555613	27/10/2020 09:33	28/10/2020 07:21	28/10/2020 08:34	29/10/2020 15:53	3	DESCARGA ATMOSFÉRICA	1.614	32	50,4	A15111
18555615	27/10/2020 09:33	27/10/2020 14:16	27/10/2020 15:17	27/10/2020 15:39	1	DESCARGA ATMOSFÉRICA	6	1	6,1	17664921
18555616	27/10/2020 09:33	27/10/2020 11:53	27/10/2020 12:16	27/10/2020 15:09	1	DESCARGA ATMOSFÉRICA	367	112	3,3	Y14889
18555623	27/10/2020 09:34	27/10/2020 14:19	27/10/2020 15:21	27/10/2020 15:36	1	DESCARGA ATMOSFÉRICA	86	15	5,8	W38490
18555627	27/10/2020 09:34	27/10/2020 15:58	27/10/2020 16:20	27/10/2020 17:12	1	FALHA EM CONEXAO	7	1	7,2	7052674764
18555628	27/10/2020 09:34	28/10/2020 16:09	28/10/2020 17:22	31/10/2020 15:40	3	DETERIORACAO DE MATERIAL - ENVELHECIMENTO	69	1	68,7	A23525
18555640	27/10/2020 09:36	28/10/2020 07:47	28/10/2020 10:15	28/10/2020 10:45	1	DESCARGA ATMOSFÉRICA	25	1	25,1	7012736570
18555642	27/10/2020 09:36	28/10/2020 11:49	28/10/2020 14:03	28/10/2020 14:24	1	ANIMAIS/ INSETOS	29	1	28,8	7048463341
18555653	27/10/2020 09:38	28/10/2020 14:03	28/10/2020 15:33	29/10/2020 15:00	2	DESCARGA ATMOSFÉRICA	106	2	53,1	A45364
18555668	27/10/2020 09:40	27/10/2020 14:04	27/10/2020 14:28	27/10/2020 15:40	1	FALHA EM CONEXAO	6	1	6,0	7038534194
18555672	27/10/2020 09:41	28/10/2020 22:01	28/10/2020 23:23	28/10/2020 23:36	1	DESCARGA ATMOSFÉRICA	3.448	92	37,5	Y19165
18555680	27/10/2020 09:42	27/10/2020 10:07	27/10/2020 10:12	27/10/2020 10:58	1	OBJETO (REDE / SE)	1	1	1,2	7053949570
18555696	27/10/2020 09:45	27/10/2020 13:43	27/10/2020 15:43	27/10/2020 16:01	1	DESCARGA ATMOSFÉRICA	438	72	6,1	A09647
18555697	27/10/2020 09:45	27/10/2020 11:58	27/10/2020 11:58	27/10/2020 12:29	1	CORROSÃO / OXIDAÇÃO / FUNDIDO	3	1	2,6	3439160
18555699	27/10/2020 09:45	29/10/2020 12:14	29/10/2020 13:12	29/10/2020 13:42	1	DESABAMENTO	52	1	51,9	231038159
18555701	27/10/2020 09:45	27/10/2020 11:16	27/10/2020 11:16	27/10/2020 11:32	1	FALHA EM CONEXAO	2	1	1,7	19014681
18555717	27/10/2020 09:48	27/10/2020 15:30	27/10/2020 16:37	27/10/2020 17:55	1	DESCARGA ATMOSFÉRICA	81	51	1,6	A12678
18555730	27/10/2020 09:49	28/10/2020 10:48	28/10/2020 11:25	28/10/2020 11:42	1	DETERIORACAO DE MATERIAL - ENVELHECIMENTO	104	4	25,9	T12954
18555757	27/10/2020 09:52	27/10/2020 14:15	27/10/2020 15:26	29/10/2020 15:20	2	DESCARGA ATMOSFÉRICA	511	10	51,1	A31068
18555769	27/10/2020 09:54	27/10/2020 10:10	27/10/2020 11:20	27/10/2020 11:30	1	DESCARGA ATMOSFÉRICA	367	231	1,6	W68367

OC_ID	CRIAÇÃO	ACEITE	CHEGADA	CONCLUSÃO	TURMAS	CAUSA	CHI	CI	DURAÇÃO MÉDIA	PDF
18555773	27/10/2020 09:55	27/10/2020 20:00	27/10/2020 20:01	27/10/2020 20:05	1	FALHA DE ISOLAMENTO	86	10	8,6	G14921
18555782	27/10/2020 10:05	27/10/2020 13:40	27/10/2020 14:40	29/10/2020 14:56	2	DETERIORACAO DE MATERIAL - ENVELHECIMENTO	264	5	52,7	A49414
18555811	27/10/2020 09:57	27/10/2020 17:09	27/10/2020 17:09	27/10/2020 17:12	1	FALHA EM CONEXAO	7	1	7,2	16423211
18555825	27/10/2020 09:59	28/10/2020 09:42	28/10/2020 10:50	28/10/2020 11:24	1	DESCARGA ATMOSFÉRICA	1.405	56	25,1	A04048
18555837	27/10/2020 10:00	28/10/2020 07:39	28/10/2020 09:16	28/10/2020 09:16	1	DESCARGA ATMOSFÉRICA	23	1	23,3	16079553
18555840	27/10/2020 10:00	27/10/2020 14:10	27/10/2020 14:56	27/10/2020 15:19	1	FALHA EM CONEXAO	5	1	5,2	7006665840
18555842	27/10/2020 10:01	27/10/2020 14:59	27/10/2020 14:59	27/10/2020 15:13	1	FALHA EM CONEXAO	291	56	5,2	T11056
18555844	27/10/2020 10:02	28/10/2020 10:15	28/10/2020 14:50	28/10/2020 15:21	1	FALHA EM CONEXAO	29	1	29,3	14138242
18555846	27/10/2020 10:02	27/10/2020 13:09	27/10/2020 13:13	27/10/2020 14:45	2	DESCARGA ATMOSFÉRICA	2.040	439	4,6	A64912
18555849	27/10/2020 10:02	27/10/2020 22:50	27/10/2020 23:40	28/10/2020 00:29	1	DESCARGA ATMOSFÉRICA	14	1	14,0	13744211
18555850	27/10/2020 10:03	28/10/2020 08:12	28/10/2020 08:37	28/10/2020 08:49	1	FALHA EM CONEXAO	23	1	22,8	7054205516
18555855	27/10/2020 10:03	28/10/2020 05:56	28/10/2020 06:44	28/10/2020 07:07	1	DESCARGA ATMOSFÉRICA	84	4	21,0	N37499
18555859	27/10/2020 10:03	27/10/2020 16:39	27/10/2020 17:56	27/10/2020 18:16	1	DESCARGA ATMOSFÉRICA	292	36	8,1	T37553
18555863	27/10/2020 10:04	27/10/2020 10:46	27/10/2020 10:59	27/10/2020 11:19	1	DESCARGA ATMOSFÉRICA	7	6	1,1	N07091
18555871	27/10/2020 10:06	28/10/2020 07:38	28/10/2020 08:51	28/10/2020 09:22	1	DESCARGA ATMOSFÉRICA	23	1	23,2	7054642304
18555881	27/10/2020 10:08	27/10/2020 11:55	27/10/2020 12:18	27/10/2020 12:44	1	FALHA EM CONEXAO	2	1	2,0	17830090
18555891	27/10/2020 10:08	27/10/2020 11:00	27/10/2020 11:05	27/10/2020 11:16	1	OBJETO (REDE / SE)	1	1	1,1	7024820364
18555894	27/10/2020 10:09	27/10/2020 15:27	27/10/2020 16:28	27/10/2020 16:56	1	DESCARGA ATMOSFÉRICA	265	43	6,2	Y18674
18555896	27/10/2020 10:09	27/10/2020 16:34	27/10/2020 16:43	27/10/2020 17:00	1	DESCARGA ATMOSFÉRICA	7	1	6,8	7043245362
18555897	27/10/2020 10:09	28/10/2020 09:32	28/10/2020 10:33	28/10/2020 11:00	1	DESCARGA ATMOSFÉRICA	221	9	24,6	W00543
18555899	27/10/2020 10:10	27/10/2020 14:44	27/10/2020 15:48	27/10/2020 16:41	1	ARVORE NA REDE	6	1	6,3	7011747072
18555903	27/10/2020 10:10	27/10/2020 13:34	27/10/2020 14:08	27/10/2020 14:49	1	DESCARGA ATMOSFÉRICA	5	1	4,5	7043649382
18555908	27/10/2020 10:11	27/10/2020 11:14	27/10/2020 11:14	27/10/2020 12:37	1	ARVORE NA REDE	2	1	1,8	7008381237
18555910	27/10/2020 10:11	27/10/2020 14:29	27/10/2020 14:32	27/10/2020 14:40	1	DESCARGA ATMOSFÉRICA	4	1	4,4	7038452678
18555925	27/10/2020 10:14	28/10/2020 08:13	28/10/2020 09:35	28/10/2020 09:42	1	FALHA EM EQUIPAMENTO	23	1	23,4	23621150

OC_ID	CRIAÇÃO	ACEITE	CHEGADA	CONCLUSÃO	TURMAS	CAUSA	CHI	CI	DURAÇÃO MÉDIA	PDF
18555937	27/10/2020 10:16	27/10/2020 15:55	27/10/2020 16:31	27/10/2020 17:42	1	DESCARGA ATMOSFÉRICA	231	32	7,2	Y22904
18555938	26/10/2020 19:38	28/10/2020 08:00	28/10/2020 10:43	28/10/2020 11:58	1	ARVORE NA REDE	79	2	39,7	W54598
18555953	27/10/2020 10:18	28/10/2020 15:55	28/10/2020 16:51	28/10/2020 17:16	1	DESCARGA ATMOSFÉRICA	32	1	32,1	Y15691
18556019	27/10/2020 10:23	29/10/2020 17:53	29/10/2020 17:57	29/10/2020 22:22	2	DESCARGA ATMOSFÉRICA	1.250	21	59,5	A68409
18556035	27/10/2020 10:26	27/10/2020 12:35	27/10/2020 13:25	30/10/2020 11:59	2	DESCARGA ATMOSFÉRICA	658	9	73,1	T05619
18556049	27/10/2020 10:27	28/10/2020 10:07	28/10/2020 10:51	28/10/2020 12:32	1	DESCARGA ATMOSFÉRICA	26	1	26,0	7031574212
18556051	27/10/2020 10:27	27/10/2020 11:41	27/10/2020 11:54	27/10/2020 12:21	1	CORROSÃO / OXIDAÇÃO / FUNDIDO	2	1	1,8	217759811
18556057	27/10/2020 09:12	27/10/2020 16:13	27/10/2020 17:25	27/10/2020 17:53	1	CORROSÃO / OXIDAÇÃO / FUNDIDO	162	19	8,5	A60685
18556061	27/10/2020 10:28	29/10/2020 11:01	29/10/2020 11:40	29/10/2020 11:44	1	FALHA EM CONEXAO	49	1	49,2	23135612
18556074	27/10/2020 10:30	27/10/2020 10:55	27/10/2020 12:55	27/10/2020 13:35	1	DESCARGA ATMOSFÉRICA	6	2	3,1	T43220
18556076	27/10/2020 10:31	28/10/2020 11:01	28/10/2020 11:46	28/10/2020 12:08	1	DESCARGA ATMOSFÉRICA	26	1	25,6	7033015628
18556079	27/10/2020 10:31	27/10/2020 16:14	27/10/2020 16:41	27/10/2020 16:56	1	DESCARGA ATMOSFÉRICA	57	9	6,3	A49812
18556085	27/10/2020 10:31	27/10/2020 19:41	27/10/2020 21:39	28/10/2020 17:00	2	FALHA EM EQUIPAMENTO	204	8	25,6	A18742
18556101	27/10/2020 10:33	28/10/2020 06:30	28/10/2020 07:29	28/10/2020 08:00	1	DESCARGA ATMOSFÉRICA	148	7	21,2	Y10964
18556116	27/10/2020 10:35	28/10/2020 12:48	28/10/2020 12:48	29/10/2020 18:00	3	DESCARGA ATMOSFÉRICA	3.047	106	28,7	A15856
18556121	27/10/2020 10:35	29/10/2020 07:54	29/10/2020 09:28	29/10/2020 09:34	1	FALHA EM CONEXAO	47	1	47,0	18718340
18556141	27/10/2020 10:38	28/10/2020 09:13	28/10/2020 09:52	28/10/2020 15:17	2	DETERIORACAO DE MATERIAL - ENVELHECIMENTO	7.097	248	28,6	A00458
18556145	27/10/2020 10:39	27/10/2020 13:21	27/10/2020 13:55	27/10/2020 15:00	1	DETERIORACAO DE MATERIAL - ENVELHECIMENTO	4	1	4,3	200934547
18556147	27/10/2020 10:39	27/10/2020 16:18	27/10/2020 17:36	27/10/2020 18:50	1	DESCARGA ATMOSFÉRICA	770	105	7,3	S00377
18556157	27/10/2020 10:41	27/10/2020 22:14	27/10/2020 23:13	27/10/2020 23:17	1	DESCARGA ATMOSFÉRICA	1.341	116	11,6	A09472
18556158	27/10/2020 10:41	27/10/2020 11:01	27/10/2020 11:05	27/10/2020 11:38	1	DESCARGA ATMOSFÉRICA	3	4	0,9	A92501
18556180	27/10/2020 10:44	28/10/2020 11:46	28/10/2020 11:47	28/10/2020 11:50	1	DESCARGA ATMOSFÉRICA	1.476	61	24,2	A97333
18556185	27/10/2020 10:45	27/10/2020 19:45	27/10/2020 20:04	27/10/2020 20:16	1	FALHA EM CONEXAO	10	1	9,5	6010512
18556195	27/10/2020 10:46	27/10/2020 14:52	27/10/2020 15:01	27/10/2020 15:55	1	DETERIORACAO DE MATERIAL - ENVELHECIMENTO	5	1	5,1	4403738

OC_ID	CRIAÇÃO	ACEITE	CHEGADA	CONCLUSÃO	TURMAS	CAUSA	CHI	CI	DURAÇÃO MÉDIA	PDF
18556196	27/10/2020 10:46	28/10/2020 18:39	28/10/2020 19:15	29/10/2020 13:40	2	DESCARGA ATMOSFÉRICA	712	14	50,9	A23628
18556216	27/10/2020 10:54	27/10/2020 15:15	27/10/2020 16:10	27/10/2020 17:31	1	DESCARGA ATMOSFÉRICA	846	128	6,6	T08627
18556231	27/10/2020 10:53	27/10/2020 11:50	27/10/2020 13:42	27/10/2020 18:30	1	DESCARGA ATMOSFÉRICA	435	134	3,2	W78825
18556234	27/10/2020 10:34	27/10/2020 21:00	27/10/2020 21:32	30/10/2020 17:10	12	ARVORE NA REDE	1.219	38	32,1	A65272
18556245	27/10/2020 10:52	27/10/2020 15:11	27/10/2020 15:11	27/10/2020 15:48	1	DESCARGA ATMOSFÉRICA	504	102	4,9	A13228
18556256	27/10/2020 10:53	29/10/2020 07:27	29/10/2020 07:50	29/10/2020 08:13	1	DESCARGA ATMOSFÉRICA	1.314	29	45,3	T48286
18556258	27/10/2020 10:53	27/10/2020 14:40	27/10/2020 15:35	27/10/2020 16:48	1	ANIMAIS/ INSETOS	6	1	5,8	A54085
18556263	27/10/2020 10:54	28/10/2020 08:00	28/10/2020 08:26	28/10/2020 08:45	1	DESCARGA ATMOSFÉRICA	888	41	21,7	A12082
18556271	27/10/2020 10:56	27/10/2020 18:07	27/10/2020 18:44	27/10/2020 19:00	1	DESCARGA ATMOSFÉRICA	88	11	8,0	T42376
18556276	27/10/2020 10:56	27/10/2020 17:04	27/10/2020 17:04	27/10/2020 17:08	1	FALHA EM CONEXAO	6	1	6,2	16339504
18556289	27/10/2020 10:59	27/10/2020 14:24	27/10/2020 14:41	27/10/2020 15:04	1	FALHA EM CONEXAO	0	1	0,2	7055756125
18556315	27/10/2020 11:03	28/10/2020 09:32	28/10/2020 09:55	30/10/2020 17:25	2	DESCARGA ATMOSFÉRICA	157	2	78,3	W75550
18556324	27/10/2020 08:59	27/10/2020 15:33	27/10/2020 16:51	27/10/2020 17:21	1	DESCARGA ATMOSFÉRICA	2.344	281	8,3	Y02231
18556370	27/10/2020 11:12	28/10/2020 08:07	28/10/2020 08:52	28/10/2020 10:01	1	DESCARGA ATMOSFÉRICA	7.322	336	21,8	T29839
18556393	27/10/2020 11:16	29/10/2020 18:32	29/10/2020 18:33	30/10/2020 13:50	2	DESCARGA ATMOSFÉRICA	292	4	72,9	S09923
18556424	27/10/2020 11:39	27/10/2020 15:27	27/10/2020 15:27	27/10/2020 15:33	1	DESCARGA ATMOSFÉRICA	3	1	3,4	A21939
18556426	27/10/2020 11:32	27/10/2020 12:02	27/10/2020 13:00	27/10/2020 15:25	1	INTERFERENCIA DE TERCEIROS	2.592	1.783	1,5	T25954
18556446	27/10/2020 11:22	28/10/2020 07:02	28/10/2020 08:30	28/10/2020 09:38	1	DESCARGA ATMOSFÉRICA	257	12	21,4	T40306
18556460	27/10/2020 11:24	29/10/2020 22:14	29/10/2020 22:14	29/10/2020 22:16	1	DESCARGA ATMOSFÉRICA	1.452	26	55,8	N42832
18556477	27/10/2020 11:28	27/10/2020 12:11	27/10/2020 13:12	27/10/2020 13:49	1	DETERIORACAO DE MATERIAL - ENVELHECIMENTO	2	1	2,2	3425193
18556479	27/10/2020 11:28	27/10/2020 15:59	27/10/2020 16:23	27/10/2020 16:48	1	FALHA EM CONEXAO	5	1	5,3	7019813767
18556480	27/10/2020 11:28	27/10/2020 18:56	27/10/2020 20:53	27/10/2020 21:28	1	DESCARGA ATMOSFÉRICA	10	1	9,5	7048670193
18556494	27/10/2020 11:32	28/10/2020 07:58	28/10/2020 09:20	28/10/2020 09:31	1	DESCARGA ATMOSFÉRICA	22	1	22,0	7001347807
18556500	27/10/2020 11:33	27/10/2020 15:25	27/10/2020 16:45	27/10/2020 17:38	1	DESCARGA ATMOSFÉRICA	6	1	6,0	7013570404
18556508	27/10/2020 11:34	27/10/2020 16:03	27/10/2020 16:10	27/10/2020 23:45	2	DETERIORACAO DE MATERIAL - ENVELHECIMENTO	312	26	12,0	Y16168



OC_ID	CRIAÇÃO	ACEITE	CHEGADA	CONCLUSÃO	TURMAS	CAUSA	CHI	CI	DURAÇÃO MÉDIA	PDF
18556523	27/10/2020 11:36	28/10/2020 07:17	28/10/2020 09:51	28/10/2020 10:25	1	DESCARGA ATMOSFÉRICA	340	15	22,7	A12742
18556542	27/10/2020 11:37	27/10/2020 15:38	27/10/2020 15:45	27/10/2020 17:00	1	DETERIORACAO DE MATERIAL - ENVELHECIMENTO	5	1	5,3	7029769782
18556559	27/10/2020 11:40	28/10/2020 12:23	28/10/2020 13:23	28/10/2020 13:35	1	CHUVA / VENTOS / FENOMENOS NATURAIS	596	23	25,9	W64403
18556561	27/10/2020 11:40	30/10/2020 15:00	30/10/2020 16:01	30/10/2020 16:34	1	DESCARGA ATMOSFÉRICA	537	7	76,7	A12403
18556593	27/10/2020 11:46	27/10/2020 13:57	27/10/2020 14:26	27/10/2020 14:49	1	DESCARGA ATMOSFÉRICA	11	4	2,9	A10822
18556594	27/10/2020 11:46	28/10/2020 13:44	28/10/2020 14:00	28/10/2020 14:15	1	FALHA EM CONEXAO	26	1	26,5	224103310
18556622	27/10/2020 11:47	27/10/2020 13:57	27/10/2020 15:35	27/10/2020 16:15	1	DESCARGA ATMOSFÉRICA	240	54	4,5	S00182
18556630	27/10/2020 11:49	28/10/2020 23:53	29/10/2020 00:45	29/10/2020 01:01	1	DESCARGA ATMOSFÉRICA	7.325	197	37,2	A17446
18556645	27/10/2020 11:50	28/10/2020 08:06	28/10/2020 09:00	28/10/2020 10:20	1	DESCARGA ATMOSFÉRICA	287	13	22,1	7037149394
18556673	27/10/2020 12:11	28/10/2020 16:30	28/10/2020 16:58	28/10/2020 17:21	1	DESCARGA ATMOSFÉRICA	29	1	29,1	7042847628
18556707	27/10/2020 12:01	27/10/2020 14:55	27/10/2020 15:19	27/10/2020 15:35	1	DESAPRUMADO - DESNIVELADO	3	1	3,5	7021099680
18556721	27/10/2020 12:02	27/10/2020 14:00	27/10/2020 14:32	27/10/2020 15:01	1	FALHA EM CONEXAO	3	1	3,0	7044636101
18556724	27/10/2020 12:03	27/10/2020 12:43	27/10/2020 14:27	27/10/2020 15:17	1	DESCARGA ATMOSFÉRICA	89	44	2,0	T15577
18556729	27/10/2020 12:04	29/10/2020 14:21	29/10/2020 15:54	29/10/2020 16:33	1	DESCARGA ATMOSFÉRICA	2.613	50	52,3	Y16401
18556752	27/10/2020 12:10	28/10/2020 07:57	28/10/2020 10:20	28/10/2020 10:41	1	DESCARGA ATMOSFÉRICA	22	1	22,4	Y18119
18556780	27/10/2020 12:13	28/10/2020 14:47	28/10/2020 14:48	28/10/2020 15:39	1	DESCARGA ATMOSFÉRICA	213	8	26,7	N16139
18556788	27/10/2020 12:15	27/10/2020 12:57	27/10/2020 13:35	27/10/2020 14:18	1	DETERIORACAO DE MATERIAL - ENVELHECIMENTO	2	1	1,7	7048233141
18556796	27/10/2020 12:16	27/10/2020 15:41	27/10/2020 15:45	27/10/2020 16:10	1	DESCARGA ATMOSFÉRICA	12	3	3,9	T39188
18556811	27/10/2020 12:18	27/10/2020 16:47	27/10/2020 16:53	27/10/2020 17:10	1	DESCARGA ATMOSFÉRICA	39	8	4,9	Y09717
18556814	27/10/2020 12:19	27/10/2020 15:41	27/10/2020 16:12	27/10/2020 16:23	1	DESCARGA ATMOSFÉRICA	184	46	4,0	A04307
18556856	27/10/2020 12:30	27/10/2020 14:35	27/10/2020 15:55	27/10/2020 16:17	1	DESCARGA ATMOSFÉRICA	4	1	3,6	211178590
18556892	27/10/2020 12:36	27/10/2020 13:01	27/10/2020 13:39	27/10/2020 15:08	1	OBJETO (REDE / SE)	184	77	2,4	A35891
18556893	27/10/2020 12:37	28/10/2020 09:28	28/10/2020 10:36	28/10/2020 12:44	1	DESCARGA ATMOSFÉRICA	3.918	174	22,5	A15865
18556897	27/10/2020 12:38	27/10/2020 20:33	27/10/2020 21:34	27/10/2020 21:42	1	DESCARGA ATMOSFÉRICA	163	18	9,0	T36794

OC_ID	CRIAÇÃO	ACEITE	CHEGADA	CONCLUSÃO	TURMAS	CAUSA	CHI	CI	DURAÇÃO MÉDIA	PDF
18556904	27/10/2020 12:39	27/10/2020 15:57	27/10/2020 16:02	27/10/2020 16:26	1	FALHA EM CONEXAO	0	1	0,2	7036807029
18556910	27/10/2020 12:40	27/10/2020 14:04	27/10/2020 14:28	27/10/2020 17:56	2	DESCARGA ATMOSFÉRICA	103	20	5,2	A21944
18556924	27/10/2020 12:42	27/10/2020 14:56	27/10/2020 15:55	27/10/2020 16:04	1	DESCARGA ATMOSFÉRICA	375	112	3,3	T09365
18556927	27/10/2020 12:42	27/10/2020 16:31	27/10/2020 17:08	27/10/2020 18:11	1	DESCARGA ATMOSFÉRICA	87	16	5,5	N08712
18556931	27/10/2020 12:44	28/10/2020 08:25	28/10/2020 09:03	28/10/2020 09:24	1	FALHA EM CONEXAO	0	1	0,3	7023554474
18556950	27/10/2020 12:49	27/10/2020 14:35	27/10/2020 15:00	27/10/2020 15:20	1	ANIMAIS/ INSETOS	676	293	2,3	T15509
18556958	27/10/2020 13:00	28/10/2020 08:13	28/10/2020 08:46	28/10/2020 09:17	1	DESCARGA ATMOSFÉRICA	60	3	20,2	A03775
18556990	27/10/2020 12:56	27/10/2020 13:57	27/10/2020 14:03	27/10/2020 15:06	1	DESCARGA ATMOSFÉRICA	85	46	1,9	A12260
18557000	27/10/2020 13:00	28/10/2020 08:45	28/10/2020 09:27	28/10/2020 10:12	1	DESCARGA ATMOSFÉRICA	1.034	51	20,3	A10415
18557021	27/10/2020 13:03	27/10/2020 15:43	27/10/2020 16:40	27/10/2020 17:34	1	DETERIORACAO DE MATERIAL - ENVELHECIMENTO	4	1	4,5	7051504180
18557028	27/10/2020 13:06	27/10/2020 18:28	27/10/2020 18:29	27/10/2020 18:38	1	DESCARGA ATMOSFÉRICA	112	26	4,3	Y15982
18557048	27/10/2020 13:23	27/10/2020 13:26	27/10/2020 13:35	27/10/2020 17:00	1	DETERIORACAO DE MATERIAL - ENVELHECIMENTO	164	65	2,5	A34865
18557050	27/10/2020 13:08	28/10/2020 08:29	28/10/2020 09:21	28/10/2020 17:30	2	DESCARGA ATMOSFÉRICA	28	1	28,0	7031705376
18557059	27/10/2020 13:10	28/10/2020 11:07	28/10/2020 14:06	28/10/2020 14:44	1	DETERIORACAO DE MATERIAL - ENVELHECIMENTO	26	1	25,6	7054683078
18557087	27/10/2020 13:14	29/10/2020 13:47	29/10/2020 15:00	29/10/2020 15:40	1	DESCARGA ATMOSFÉRICA	9.219	183	50,4	A20779
18557099	27/10/2020 13:16	27/10/2020 14:15	27/10/2020 14:51	27/10/2020 15:44	1	DESCARGA ATMOSFÉRICA	25	10	2,5	A41234
18557102	27/10/2020 13:17	28/10/2020 08:46	28/10/2020 11:18	28/10/2020 11:40	1	DESCARGA ATMOSFÉRICA	311	14	22,2	N85206
18557126	27/10/2020 13:21	29/10/2020 05:29	29/10/2020 06:16	29/10/2020 06:33	1	DESCARGA ATMOSFÉRICA	904	22	41,1	W00587
18557127	27/10/2020 13:22	28/10/2020 09:46	28/10/2020 11:45	28/10/2020 12:26	1	DESCARGA ATMOSFÉRICA	115	5	23,0	A57648
18557129	27/10/2020 13:22	27/10/2020 17:45	27/10/2020 18:09	27/10/2020 18:38	1	DESCARGA ATMOSFÉRICA	515	102	5,0	Y14886
18557134	27/10/2020 13:23	27/10/2020 23:55	28/10/2020 00:11	28/10/2020 00:24	1	FALHA EM CONEXAO	11	1	11,0	7019960069
18557148	27/10/2020 13:26	27/10/2020 14:22	27/10/2020 14:50	27/10/2020 15:45	1	DESCARGA ATMOSFÉRICA	2	1	2,2	205208330
18557151	27/10/2020 13:25	27/10/2020 15:21	27/10/2020 17:12	30/10/2020 12:14	5	DETERIORACAO DE MATERIAL - ENVELHECIMENTO	2.338	118	19,8	A45179
18557171	27/10/2020 13:27	27/10/2020 16:34	27/10/2020 16:35	27/10/2020 16:46	1	FALHA EM CONEXAO	3	1	3,3	215361772

OC_ID	CRIAÇÃO	ACEITE	CHEGADA	CONCLUSÃO	TURMAS	CAUSA	CHI	CI	DURAÇÃO MÉDIA	PDF
18557188	27/10/2020 13:30	27/10/2020 16:16	27/10/2020 17:25	27/10/2020 18:00	1	FALHA EM CONEXAO	4	1	4,4	21502430
18557195	27/10/2020 13:30	27/10/2020 15:05	27/10/2020 16:12	27/10/2020 16:46	1	ARVORE NA REDE	3	1	3,2	T16473
18557199	27/10/2020 13:31	28/10/2020 17:03	28/10/2020 20:30	29/10/2020 13:08	2	DESCARGA ATMOSFÉRICA	48	1	47,6	7049981583
18557216	27/10/2020 13:46	30/10/2020 05:25	30/10/2020 07:54	30/10/2020 15:05	2	INCENDIO	66	1	66,2	318604
18557220	27/10/2020 13:36	29/10/2020 10:28	29/10/2020 10:55	29/10/2020 11:38	1	DESCARGA ATMOSFÉRICA	138	3	45,9	A97395
18557241	27/10/2020 13:41	27/10/2020 15:02	27/10/2020 15:15	27/10/2020 16:00	1	NIVEL DE TENSAO EM REGIME PERMANENTE	2	1	2,3	10220688
18557266	27/10/2020 07:44	27/10/2020 17:08	27/10/2020 19:30	28/10/2020 01:37	1	ARVORE NA REDE	2.385	149	16,0	A69857
18557310	27/10/2020 13:50	27/10/2020 17:49	27/10/2020 18:50	27/10/2020 19:30	1	DESCARGA ATMOSFÉRICA	5	1	5,4	7041081826
18557315	27/10/2020 13:50	27/10/2020 19:22	27/10/2020 20:01	27/10/2020 21:13	2	DETERIORACAO DE MATERIAL - ENVELHECIMENTO	7	1	7,4	226179798
18557331	27/10/2020 13:56	28/10/2020 07:42	28/10/2020 08:32	28/10/2020 09:22	1	FALHA EM CONEXAO	19	1	19,3	7029473190
18557337	27/10/2020 13:57	28/10/2020 09:02	28/10/2020 10:22	28/10/2020 11:23	1	ANIMAIS/ INSETOS	639	30	21,3	A49284
18557353	27/10/2020 14:01	28/10/2020 05:42	28/10/2020 07:10	29/10/2020 15:16	2	DESCARGA ATMOSFÉRICA	199	4	49,8	A31233
18557365	27/10/2020 14:03	27/10/2020 16:30	27/10/2020 16:40	27/10/2020 17:30	1	DETERIORACAO DE MATERIAL - ENVELHECIMENTO	3	1	3,4	7051345902
18557387	27/10/2020 14:11	27/10/2020 18:09	27/10/2020 18:58	30/10/2020 13:49	3	ARVORE NA REDE	740	55	13,4	A29323
18557399	27/10/2020 14:33	28/10/2020 05:29	28/10/2020 07:01	28/10/2020 09:02	1	DETERIORACAO DE MATERIAL - ENVELHECIMENTO	18	1	18,1	7017044421
18557425	27/10/2020 14:11	28/10/2020 05:33	28/10/2020 05:36	28/10/2020 05:42	1	DESCARGA ATMOSFÉRICA	180	57	3,2	T40204
18557452	27/10/2020 14:16	27/10/2020 15:57	27/10/2020 16:03	27/10/2020 16:33	1	DESCARGA ATMOSFÉRICA	59	26	2,3	T00173
18557469	27/10/2020 14:19	27/10/2020 18:45	27/10/2020 18:50	27/10/2020 19:20	1	DESCARGA ATMOSFÉRICA	819	163	5,0	A10052
18557475	27/10/2020 14:20	28/10/2020 13:42	28/10/2020 14:43	28/10/2020 15:00	1	DESCARGA ATMOSFÉRICA	25	1	24,6	223744583
18557482	27/10/2020 14:21	28/10/2020 10:25	28/10/2020 10:36	29/10/2020 08:21	3	ARVORE NA REDE	876	21	41,7	A12704
18557491	27/10/2020 14:22	27/10/2020 14:47	27/10/2020 16:17	27/10/2020 16:48	1	DESCARGA ATMOSFÉRICA	387	169	2,3	N57809
18557492	27/10/2020 14:22	28/10/2020 15:39	28/10/2020 16:13	28/10/2020 16:29	1	FALHA EM CONEXAO	26	1	26,1	7050225830
18557499	27/10/2020 14:23	27/10/2020 16:38	27/10/2020 17:36	27/10/2020 18:14	1	DESCARGA ATMOSFÉRICA	342	78	4,4	T29153
18557504	27/10/2020 14:24	30/10/2020 08:50	30/10/2020 10:18	30/10/2020 10:46	1	DESCARGA ATMOSFÉRICA	3.201	47	68,1	W68861

OC_ID	CRIAÇÃO	ACEITE	CHEGADA	CONCLUSÃO	TURMAS	CAUSA	CHI	CI	DURAÇÃO MÉDIA	PDF
18557510	27/10/2020 14:25	27/10/2020 18:36	27/10/2020 19:21	27/10/2020 19:47	1	DESCARGA ATMOSFÉRICA	670	125	5,4	T04146
18557538	27/10/2020 14:29	28/10/2020 14:07	28/10/2020 14:08	28/10/2020 14:35	1	DESCARGA ATMOSFÉRICA	24	1	24,0	7007405620
18557541	27/10/2020 14:29	28/10/2020 10:04	28/10/2020 11:35	28/10/2020 13:05	1	DESCARGA ATMOSFÉRICA	23	1	22,6	7007890723
18557577	27/10/2020 14:55	29/10/2020 13:46	29/10/2020 15:10	30/10/2020 16:10	3	DESAPRUMADO - DESNIVELADO	11	13	0,8	A53458
18557587	27/10/2020 14:34	29/10/2020 11:04	29/10/2020 11:59	29/10/2020 12:28	1	CHUVA / VENTOS / FENOMENOS NATURAIS	46	1	45,8	A02639
18557589	27/10/2020 14:35	28/10/2020 10:18	28/10/2020 10:35	28/10/2020 11:05	1	FALHA EM CONEXAO	21	1	20,5	11611770
18557598	27/10/2020 14:36	28/10/2020 12:07	28/10/2020 12:49	28/10/2020 15:20	1	ARVORE NA REDE	435	18	24,2	A15068
18557607	27/10/2020 14:38	29/10/2020 08:26	29/10/2020 09:35	29/10/2020 10:38	1	FALHA EM CONEXAO	92	1	91,9	N11171
18557609	27/10/2020 14:38	27/10/2020 17:58	27/10/2020 19:16	27/10/2020 20:44	1	ARVORE NA REDE	19	3	6,4	N73870
18557612	27/10/2020 14:38	28/10/2020 08:14	28/10/2020 09:17	28/10/2020 10:30	1	DESCARGA ATMOSFÉRICA	19	1	19,0	7011453443
18557635	27/10/2020 14:43	28/10/2020 08:01	28/10/2020 08:57	28/10/2020 09:13	1	FALHA EM CONEXAO	1	1	0,8	21989525
18557650	27/10/2020 14:45	29/10/2020 11:50	29/10/2020 13:03	29/10/2020 14:25	1	DESCARGA ATMOSFÉRICA	95	2	47,5	Y07888
18557652	27/10/2020 14:45	29/10/2020 09:37	29/10/2020 10:34	29/10/2020 11:04	1	DESCARGA ATMOSFÉRICA	44	1	44,0	7043420040
18557669	27/10/2020 14:48	27/10/2020 16:06	27/10/2020 16:16	27/10/2020 16:45	1	FALHA EM CONEXAO	2	1	1,7	217759811
18557697	27/10/2020 14:52	28/10/2020 09:09	28/10/2020 09:15	28/10/2020 09:46	1	DESCARGA ATMOSFÉRICA	839	45	18,6	A49371
18557710	27/10/2020 14:54	28/10/2020 07:57	28/10/2020 10:54	28/10/2020 11:23	1	DESCARGA ATMOSFÉRICA	1.185	59	20,1	W38313
18557712	27/10/2020 14:54	27/10/2020 17:37	27/10/2020 18:07	27/10/2020 20:31	1	DESCARGA ATMOSFÉRICA	556	113	4,9	7041716139
18557718	27/10/2020 14:55	27/10/2020 16:30	27/10/2020 17:08	27/10/2020 17:36	1	CHUVA / VENTOS / FENOMENOS NATURAIS	36	14	2,6	T06954
18557727	27/10/2020 14:56	28/10/2020 08:30	28/10/2020 10:35	28/10/2020 11:19	1	DESCARGA ATMOSFÉRICA	20	1	20,4	25508939
18557755	27/10/2020 12:45	27/10/2020 17:42	27/10/2020 17:42	27/10/2020 17:42	0	MANOBRAS NO SISTEMA	17	33	0,5	A79490
18557766	27/10/2020 15:01	28/10/2020 14:50	28/10/2020 15:21	28/10/2020 15:38	1	FALHA EM CONEXAO	25	1	24,6	7044620175
18557767	27/10/2020 15:01	29/10/2020 13:36	29/10/2020 15:36	29/10/2020 22:57	2	DESCARGA ATMOSFÉRICA	3.978	72	55,2	W70524
18557774	27/10/2020 15:02	28/10/2020 07:53	28/10/2020 07:53	29/10/2020 16:26	2	DESCARGA ATMOSFÉRICA	49	1	49,4	7008152530
18557781	27/10/2020 14:45	27/10/2020 15:20	27/10/2020 15:45	27/10/2020 16:15	1	ARVORE NA REDE	18	13	1,4	N56608
18557792	27/10/2020 15:31	27/10/2020 16:44	27/10/2020 17:16	28/10/2020 16:47	2	DESCARGA ATMOSFÉRICA	25	1	25,0	W41613

OC_ID	CRIAÇÃO	ACEITE	CHEGADA	CONCLUSÃO	TURMAS	CAUSA	CHI	CI	DURAÇÃO MÉDIA	PDF
18557795	27/10/2020 15:03	29/10/2020 10:49	29/10/2020 11:40	29/10/2020 12:25	1	DESCARGA ATMOSFÉRICA	45	1	45,2	23001942
18557797	27/10/2020 15:03	27/10/2020 16:20	27/10/2020 16:35	27/10/2020 16:50	1	FALHA EM CONEXAO	2	1	1,8	7033257907
18557806	27/10/2020 15:05	28/10/2020 08:46	28/10/2020 09:17	28/10/2020 09:48	1	CHUVA / VENTOS / FENOMENOS NATURAIS	19	1	18,7	7055315471
18557808	27/10/2020 15:05	28/10/2020 10:41	28/10/2020 11:23	28/10/2020 11:46	1	DESCARGA ATMOSFÉRICA	902	44	20,5	T09717
18557813	27/10/2020 15:06	27/10/2020 16:10	27/10/2020 17:30	27/10/2020 18:21	1	DETERIORACAO DE MATERIAL - ENVELHECIMENTO	3	1	2,8	7051193428
18557814	27/10/2020 15:06	27/10/2020 18:44	27/10/2020 18:44	27/10/2020 18:47	1	DESCARGA ATMOSFÉRICA	3	1	3,4	230789258
18557830	27/10/2020 15:08	27/10/2020 22:08	27/10/2020 22:57	27/10/2020 23:22	1	DESCARGA ATMOSFÉRICA	272	34	8,0	A10924
18557836	27/10/2020 15:09	28/10/2020 08:57	28/10/2020 09:35	28/10/2020 10:18	1	DESCARGA ATMOSFÉRICA	475	25	19,0	W55316
18557852	27/10/2020 15:12	27/10/2020 17:10	27/10/2020 18:05	27/10/2020 18:21	1	DESCARGA ATMOSFÉRICA	50	16	3,1	A31227
18557863	27/10/2020 15:13	28/10/2020 08:22	28/10/2020 10:14	28/10/2020 12:47	1	DESCARGA ATMOSFÉRICA	338	16	21,1	Y18075
18557903	27/10/2020 15:20	27/10/2020 21:33	27/10/2020 21:49	27/10/2020 22:09	1	DESCARGA ATMOSFÉRICA	7	1	6,8	T07922
18557927	27/10/2020 13:10	28/10/2020 14:06	28/10/2020 14:39	28/10/2020 15:13	2	ANIMAIS/ INSETOS	1.762	68	25,9	A10492
18557945	27/10/2020 15:26	28/10/2020 19:49	28/10/2020 20:00	29/10/2020 15:50	2	DESCARGA ATMOSFÉRICA	57	4	14,3	T37596
18557949	27/10/2020 15:27	28/10/2020 08:48	28/10/2020 09:15	28/10/2020 10:05	1	DESCARGA ATMOSFÉRICA	19	1	18,6	A16782
18557955	27/10/2020 15:27	28/10/2020 09:14	28/10/2020 09:28	28/10/2020 10:08	1	FALHA EM CONEXAO	19	1	18,7	7008989847
18557963	27/10/2020 15:28	27/10/2020 19:42	27/10/2020 19:57	27/10/2020 20:39	1	CHUVA / VENTOS / FENOMENOS NATURAIS	5	1	4,9	18224348
18557971	27/10/2020 15:30	29/10/2020 10:23	29/10/2020 10:55	29/10/2020 11:24	1	DESCARGA ATMOSFÉRICA	1.179	27	43,7	Y13210
18557976	27/10/2020 15:31	28/10/2020 15:00	28/10/2020 16:00	28/10/2020 16:02	1	DESCARGA ATMOSFÉRICA	221	9	24,5	A09414
18557992	27/10/2020 14:29	27/10/2020 15:57	27/10/2020 16:27	27/10/2020 19:40	1	DESCARGA ATMOSFÉRICA	5.981	1.428	4,2	N47538
18557999	27/10/2020 15:26	28/10/2020 10:49	28/10/2020 10:56	29/10/2020 18:00	2	DESCARGA ATMOSFÉRICA	326	8	40,8	W77112
18558004	27/10/2020 15:44	27/10/2020 16:03	27/10/2020 16:03	27/10/2020 16:03	0	DESCARGA ATMOSFÉRICA	163	2.195	0,1	Y04900
18558005	27/10/2020 15:53	30/10/2020 10:36	30/10/2020 11:10	30/10/2020 11:17	1	FALHA EM CONEXAO	67	1	67,4	220925633
18558019	27/10/2020 15:34	29/10/2020 16:36	29/10/2020 18:00	29/10/2020 18:14	1	DESCARGA ATMOSFÉRICA	51	1	50,6	13584087
18558026	27/10/2020 15:35	28/10/2020 15:21	28/10/2020 15:35	28/10/2020 16:06	1	DETERIORACAO DE MATERIAL - ENVELHECIMENTO	24	1	24,2	7015340716



OC_ID	CRIAÇÃO	ACEITE	CHEGADA	CONCLUSÃO	TURMAS	CAUSA	CHI	CI	DURAÇÃO MÉDIA	PDF
18558027	27/10/2020 15:35	28/10/2020 09:27	28/10/2020 13:40	28/10/2020 19:50	1	DESCARGA ATMOSFÉRICA	530	28	18,9	T17099
18558042	27/10/2020 14:19	28/10/2020 07:58	28/10/2020 08:34	28/10/2020 12:49	1	ARVORE NA REDE	2.795	130	21,5	A16304
18558052	27/10/2020 15:38	28/10/2020 09:45	28/10/2020 10:03	28/10/2020 10:22	1	DESCARGA ATMOSFÉRICA	93	5	18,7	T30471
18558056	27/10/2020 15:39	27/10/2020 23:50	28/10/2020 01:39	28/10/2020 23:39	2	ARVORE NA REDE	4.143	130	31,9	A15166
18558058	27/10/2020 15:40	28/10/2020 13:40	28/10/2020 13:40	28/10/2020 13:46	1	ARVORE NA REDE	22	1	22,1	200438060
18558067	27/10/2020 15:41	28/10/2020 17:45	28/10/2020 17:45	29/10/2020 11:20	2	FALHA EM CONEXAO	20	1	19,6	7021854659
18558072	27/10/2020 15:42	28/10/2020 18:02	28/10/2020 18:15	28/10/2020 18:31	1	CORROSÃO / OXIDAÇÃO / FUNDIDO	27	1	26,7	207885002
18558076	27/10/2020 15:42	27/10/2020 17:00	27/10/2020 18:00	27/10/2020 18:45	1	ARVORE NA REDE	3	1	3,0	7006116250
18558080	27/10/2020 15:43	28/10/2020 07:59	28/10/2020 11:42	28/10/2020 11:43	1	DESCARGA ATMOSFÉRICA	223	11	20,3	W65567
18558094	27/10/2020 15:45	29/10/2020 07:16	29/10/2020 08:02	29/10/2020 08:22	1	ANIMAIS/ INSETOS	771	19	40,6	A12398
18558100	27/10/2020 15:45	28/10/2020 14:42	28/10/2020 15:50	28/10/2020 18:32	2	DESCARGA ATMOSFÉRICA	2.112	80	26,4	A73342
18558104	27/10/2020 15:46	27/10/2020 22:35	27/10/2020 22:40	27/10/2020 23:41	1	DESCARGA ATMOSFÉRICA	1.708	240	7,1	A21824
18558117	27/10/2020 15:49	29/10/2020 10:56	29/10/2020 12:20	29/10/2020 14:11	1	DETERIORACAO DE MATERIAL - ENVELHECIMENTO	46	1	46,3	7006188618
18558119	27/10/2020 15:49	28/10/2020 09:29	28/10/2020 09:29	28/10/2020 10:02	1	DESCARGA ATMOSFÉRICA	18	1	18,2	7000494199
18558133	27/10/2020 15:52	28/10/2020 11:44	28/10/2020 12:52	28/10/2020 13:30	1	FALHA EM CONEXAO	22	1	21,6	7010182934
18558138	27/10/2020 15:53	27/10/2020 17:51	27/10/2020 18:43	27/10/2020 19:09	1	DESCARGA ATMOSFÉRICA	283	95	3,0	W57490
18558142	27/10/2020 15:53	27/10/2020 17:00	27/10/2020 17:12	27/10/2020 17:41	1	FALHA EM CONEXAO	2	1	1,8	7040996928
18558144	27/10/2020 15:53	28/10/2020 13:01	28/10/2020 13:10	28/10/2020 13:40	1	FALHA EM CONEXAO	22	1	21,6	7026130705
18558147	27/10/2020 15:54	28/10/2020 18:37	28/10/2020 21:50	28/10/2020 22:18	1	DESCARGA ATMOSFÉRICA	6.988	231	30,3	A98449
18558160	27/10/2020 15:56	28/10/2020 14:43	28/10/2020 14:55	28/10/2020 16:23	1	CHUVA / VENTOS / FENOMENOS NATURAIS	579	25	23,2	N87901
18558164	27/10/2020 15:58	27/10/2020 16:20	27/10/2020 17:01	27/10/2020 17:56	1	DESCARGA ATMOSFÉRICA	14	120	0,1	A18084
18558165	27/10/2020 15:58	27/10/2020 18:51	27/10/2020 19:05	27/10/2020 19:44	1	DESCARGA ATMOSFÉRICA	46	14	3,3	A21827
18558173	27/10/2020 16:01	29/10/2020 11:25	29/10/2020 11:28	29/10/2020 12:00	1	DESCARGA ATMOSFÉRICA	929	21	44,2	K07096
18558183	27/10/2020 16:05	28/10/2020 10:21	28/10/2020 11:37	28/10/2020 12:09	1	OBJETO (REDE / SE)	20	1	20,1	15645644
18558185	27/10/2020 15:35	27/10/2020 18:54	27/10/2020 18:54	27/10/2020 18:54	0	DESCARGA ATMOSFÉRICA	602	278	2,2	T15780

OC_ID	CRIAÇÃO	ACEITE	CHEGADA	CONCLUSÃO	TURMAS	CAUSA	CHI	CI	DURAÇÃO MÉDIA	PDF
18558214	27/10/2020 16:26	27/10/2020 16:44	27/10/2020 17:12	28/10/2020 14:13	2	INCENDIO	21	1	20,5	T11014
18558237	27/10/2020 16:07	27/10/2020 16:32	27/10/2020 17:25	27/10/2020 17:46	1	DESCARGA ATMOSFÉRICA	18	11	1,6	T05781
18558240	27/10/2020 16:08	27/10/2020 19:01	27/10/2020 19:01	27/10/2020 19:03	1	DESCARGA ATMOSFÉRICA	3	1	2,9	7009513331
18558242	27/10/2020 16:08	28/10/2020 09:11	28/10/2020 09:15	28/10/2020 09:28	1	DETERIORACAO DE MATERIAL - ENVELHECIMENTO	17	1	17,3	23169690
18558246	27/10/2020 16:08	28/10/2020 07:18	28/10/2020 08:31	28/10/2020 09:10	1	DESCARGA ATMOSFÉRICA	914	51	17,9	W10914
18558249	27/10/2020 16:08	29/10/2020 09:23	29/10/2020 11:56	29/10/2020 12:33	1	FALHA EM CONEXAO	44	1	43,9	7005641416
18558252	27/10/2020 16:09	28/10/2020 08:25	28/10/2020 08:50	28/10/2020 17:00	1	DETERIORACAO DE MATERIAL - ENVELHECIMENTO	21	1	20,7	10545790
18558260	27/10/2020 16:12	29/10/2020 13:45	29/10/2020 14:31	29/10/2020 15:13	1	DESCARGA ATMOSFÉRICA	186	4	46,6	A20826
18558263	27/10/2020 16:12	28/10/2020 00:27	28/10/2020 01:34	28/10/2020 06:49	2	CORROSÃO / OXIDAÇÃO / FUNDIDO	14	1	14,4	7055279238
18558266	27/10/2020 16:13	27/10/2020 17:32	27/10/2020 18:50	27/10/2020 19:15	1	DESCARGA ATMOSFÉRICA	309	102	3,0	T35311
18558267	27/10/2020 16:13	28/10/2020 19:12	28/10/2020 20:09	28/10/2020 20:22	1	DESCARGA ATMOSFÉRICA	867	31	28,0	S03344
18558269	27/10/2020 16:13	28/10/2020 17:20	28/10/2020 18:59	28/10/2020 19:35	1	DESCARGA ATMOSFÉRICA	297	11	27,0	W86562
18558281	27/10/2020 16:17	29/10/2020 10:19	29/10/2020 10:50	29/10/2020 11:30	1	DESCARGA ATMOSFÉRICA	86	2	43,0	A64610
18558288	27/10/2020 16:20	28/10/2020 07:06	28/10/2020 08:23	28/10/2020 08:55	1	CHUVA / VENTOS / FENOMENOS NATURAIS	16	1	16,2	7047045015
18558301	27/10/2020 16:21	28/10/2020 08:50	28/10/2020 08:50	28/10/2020 09:12	1	FALHA EM CONEXAO	17	1	16,8	7057105350
18558312	27/10/2020 16:22	28/10/2020 12:14	28/10/2020 14:33	28/10/2020 14:55	1	DETERIORACAO DE MATERIAL - ENVELHECIMENTO	23	1	22,5	18811677
18558317	27/10/2020 16:23	28/10/2020 16:21	28/10/2020 17:09	28/10/2020 17:19	1	CHUVA / VENTOS / FENOMENOS NATURAIS	993	40	24,8	Y20789
18558318	27/10/2020 16:23	28/10/2020 09:39	28/10/2020 10:26	29/10/2020 09:03	2	DESCARGA ATMOSFÉRICA	688	17	40,5	A28377
18558319	27/10/2020 16:23	28/10/2020 11:57	28/10/2020 13:39	28/10/2020 14:08	1	DESCARGA ATMOSFÉRICA	515	24	21,4	T12021
18558329	27/10/2020 16:24	28/10/2020 15:06	28/10/2020 16:00	28/10/2020 16:40	1	DESCARGA ATMOSFÉRICA	24	1	24,1	A12689
18558360	27/10/2020 16:38	27/10/2020 16:46	27/10/2020 17:24	27/10/2020 21:03	1	DESCARGA ATMOSFÉRICA	3.042	955	3,2	N07460
18558365	27/10/2020 16:36	27/10/2020 17:04	27/10/2020 22:06	30/10/2020 10:59	4	DESCARGA ATMOSFÉRICA	1	6	0,1	S03174
18558366	27/10/2020 16:43	27/10/2020 16:59	27/10/2020 17:45	27/10/2020 19:00	1	DESCARGA ATMOSFÉRICA	2.219	1.411	1,6	T04542
18558414	27/10/2020 16:36	29/10/2020 16:21	29/10/2020 16:22	29/10/2020 16:40	1	DESCARGA ATMOSFÉRICA	48	1	48,0	7045651236

OC_ID	CRIAÇÃO	ACEITE	CHEGADA	CONCLUSÃO	TURMAS	CAUSA	CHI	CI	DURAÇÃO MÉDIA	PDF
18558418	27/10/2020 16:37	28/10/2020 04:00	28/10/2020 04:05	28/10/2020 11:26	2	DESCARGA ATMOSFÉRICA	693	37	18,7	A53517
18558426	27/10/2020 16:38	28/10/2020 16:20	28/10/2020 16:49	28/10/2020 17:15	1	DETERIORACAO DE MATERIAL - ENVELHECIMENTO	25	1	24,6	12881070
18558439	27/10/2020 16:39	28/10/2020 13:41	28/10/2020 14:45	28/10/2020 15:02	1	CHUVA / VENTOS / FENOMENOS NATURAIS	604	27	22,4	T13282
18558453	27/10/2020 16:42	27/10/2020 19:49	27/10/2020 19:57	27/10/2020 23:14	1	DESCARGA ATMOSFÉRICA	365	58	6,3	A68605
18558459	27/10/2020 16:43	28/10/2020 08:26	28/10/2020 11:57	28/10/2020 13:40	1	DESCARGA ATMOSFÉRICA	1.920	92	20,9	A92601
18558468	27/10/2020 16:44	27/10/2020 20:45	27/10/2020 21:35	27/10/2020 22:09	1	DESCARGA ATMOSFÉRICA	87	17	5,1	N93389
18558471	27/10/2020 16:45	28/10/2020 08:30	28/10/2020 09:36	28/10/2020 10:14	1	FALHA EM CONEXAO	0	1	0,3	22767887
18558478	27/10/2020 16:46	29/10/2020 09:38	29/10/2020 13:47	31/10/2020 14:25	3	SOBRECARGA	996	11	90,6	A10389
18558486	27/10/2020 16:49	29/10/2020 07:52	29/10/2020 09:30	29/10/2020 11:00	1	DESCARGA ATMOSFÉRICA	899	22	40,8	S09764
18558489	27/10/2020 16:49	27/10/2020 20:56	27/10/2020 20:56	27/10/2020 21:19	1	DESCARGA ATMOSFÉRICA	530	127	4,2	T02036
18558490	27/10/2020 16:49	28/10/2020 23:54	29/10/2020 00:27	29/10/2020 00:38	1	DESCARGA ATMOSFÉRICA	887	28	31,7	T06245
18558500	27/10/2020 16:50	27/10/2020 17:36	27/10/2020 18:49	28/10/2020 09:34	2	CORROSÃO / OXIDAÇÃO / FUNDIDO	8.444	601	14,1	A79414
18558502	27/10/2020 15:53	27/10/2020 17:12	27/10/2020 18:00	27/10/2020 21:00	1	MANOBRAS NO SISTEMA	6.187	289	21,4	Y05300
18558506	27/10/2020 17:05	27/10/2020 17:11	27/10/2020 17:12	29/10/2020 19:12	2	ARVORE NA REDE	150	3	49,9	W39790
18558508	27/10/2020 16:57	27/10/2020 17:31	27/10/2020 18:00	27/10/2020 19:00	1	DEFEITO NAO LOCALIZADO APOS ANALISE	440	293	1,5	A04606
18558516	27/10/2020 16:52	27/10/2020 17:42	27/10/2020 18:48	27/10/2020 19:15	1	CHUVA / VENTOS / FENOMENOS NATURAIS	345	160	2,2	T01333
18558527	27/10/2020 16:55	29/10/2020 08:25	29/10/2020 10:00	29/10/2020 10:18	1	DESCARGA ATMOSFÉRICA	331	8	41,3	N91085
18558535	27/10/2020 16:56	27/10/2020 19:36	27/10/2020 20:10	27/10/2020 21:10	1	DESCARGA ATMOSFÉRICA	549	133	4,1	Y24468
18558551	27/10/2020 17:03	27/10/2020 17:40	27/10/2020 17:45	27/10/2020 18:32	1	OBJETO (REDE / SE)	1.501	5.794	0,3	T16631
18558569	27/10/2020 17:03	28/10/2020 08:56	28/10/2020 09:22	28/10/2020 09:55	1	DESCARGA ATMOSFÉRICA	6.694	383	17,5	T27257
18558581	27/10/2020 17:05	28/10/2020 16:54	28/10/2020 17:34	28/10/2020 18:13	1	ARVORE NA REDE	2.008	80	25,1	A15846
18558596	27/10/2020 17:08	27/10/2020 20:12	27/10/2020 20:47	27/10/2020 21:08	1	DESCARGA ATMOSFÉRICA	883	221	4,0	A08758
18558599	27/10/2020 17:08	28/10/2020 10:16	28/10/2020 10:49	28/10/2020 11:17	1	DESCARGA ATMOSFÉRICA	985	55	17,9	W48870
18558600	27/10/2020 17:08	28/10/2020 11:53	28/10/2020 11:53	28/10/2020 11:56	1	DESCARGA ATMOSFÉRICA	19	1	18,8	7049456128

OC_ID	CRIAÇÃO	ACEITE	CHEGADA	CONCLUSÃO	TURMAS	CAUSA	CHI	CI	DURAÇÃO MÉDIA	PDF
18558607	27/10/2020 17:10	28/10/2020 05:26	28/10/2020 05:37	28/10/2020 06:41	1	CHUVA / VENTOS / FENOMENOS NATURAIS	1.160	87	13,3	G02220
18558637	27/10/2020 17:10	27/10/2020 19:34	27/10/2020 22:00	28/10/2020 00:41	1	ARVORE NA REDE	4.988	742	6,7	G11179
18558639	27/10/2020 17:02	28/10/2020 15:16	28/10/2020 15:16	28/10/2020 15:16	0	DEFEITO NAO LOCALIZADO APOS ANALISE	766	731	1,0	H77434
18558640	27/10/2020 17:14	28/10/2020 08:56	28/10/2020 09:27	28/10/2020 10:35	1	FALHA EM CONEXAO	17	1	17,3	7035630656
18558642	27/10/2020 17:15	28/10/2020 11:33	28/10/2020 13:17	28/10/2020 14:18	1	DESCARGA ATMOSFÉRICA	226	11	20,5	A29927
18558646	27/10/2020 17:15	28/10/2020 11:32	28/10/2020 11:33	28/10/2020 16:28	2	DEFEITO NAO LOCALIZADO APOS ANALISE	55	3	18,4	N75408
18558657	27/10/2020 16:53	27/10/2020 18:29	27/10/2020 20:09	27/10/2020 20:15	1	DESCARGA ATMOSFÉRICA	1.044	320	3,3	S04018
18558659	27/10/2020 17:17	27/10/2020 17:31	27/10/2020 18:01	27/10/2020 18:10	1	CHUVA / VENTOS / FENOMENOS NATURAIS	1	1	0,9	A18129
18558670	27/10/2020 17:19	28/10/2020 07:18	28/10/2020 08:41	28/10/2020 09:02	1	DESCARGA ATMOSFÉRICA	16	1	15,7	7045372671
18558675	27/10/2020 17:20	29/10/2020 08:29	29/10/2020 09:49	29/10/2020 11:23	1	DESCARGA ATMOSFÉRICA	1.720	40	43,0	T13678
18558679	27/10/2020 17:20	27/10/2020 18:48	27/10/2020 19:34	27/10/2020 19:44	1	DESCARGA ATMOSFÉRICA	24	10	2,4	N19228
18558692	27/10/2020 17:22	28/10/2020 07:03	28/10/2020 07:05	28/10/2020 08:04	1	CHUVA / VENTOS / FENOMENOS NATURAIS	1.593	103	15,5	T39355
18558695	27/10/2020 17:23	28/10/2020 08:14	28/10/2020 08:34	29/10/2020 12:23	4	ARVORE NA REDE	1.580	37	42,7	Y22920
18558700	27/10/2020 17:24	28/10/2020 14:16	28/10/2020 14:19	28/10/2020 14:33	1	DESCARGA ATMOSFÉRICA	21	1	21,1	218340318
18558704	27/10/2020 17:25	27/10/2020 22:22	27/10/2020 22:40	27/10/2020 22:50	1	DESCARGA ATMOSFÉRICA	29	4	7,3	Y19726
18558709	27/10/2020 17:25	28/10/2020 14:21	28/10/2020 15:50	28/10/2020 18:34	2	DESCARGA ATMOSFÉRICA	75	3	25,1	T08260
18558713	27/10/2020 17:26	28/10/2020 12:53	28/10/2020 13:28	28/10/2020 14:30	1	DESCARGA ATMOSFÉRICA	102	5	20,5	S01522
18558714	27/10/2020 17:26	28/10/2020 14:00	28/10/2020 14:29	28/10/2020 14:45	1	DESCARGA ATMOSFÉRICA	21	1	21,3	27228348
18558718	27/10/2020 17:27	28/10/2020 15:05	28/10/2020 15:29	28/10/2020 16:38	1	ARVORE NA REDE	1.727	75	23,0	T34518
18558721	27/10/2020 17:27	27/10/2020 21:33	27/10/2020 22:57	28/10/2020 00:41	1	ANIMAIS/ INSETOS	5	1	5,2	230596522
18558722	27/10/2020 17:27	28/10/2020 07:43	28/10/2020 10:15	28/10/2020 10:56	1	DESCARGA ATMOSFÉRICA	174	10	17,4	N42250
18558726	27/10/2020 17:29	28/10/2020 10:18	28/10/2020 10:19	28/10/2020 11:18	1	ANIMAIS/ INSETOS	18	1	17,8	7002239560
18558732	27/10/2020 17:30	28/10/2020 13:15	28/10/2020 13:43	28/10/2020 13:53	1	DESCARGA ATMOSFÉRICA	61	3	20,4	T04024
18558743	27/10/2020 17:32	29/10/2020 16:20	29/10/2020 17:00	29/10/2020 17:30	1	CHUVA / VENTOS / FENOMENOS NATURAIS	432	9	48,0	T12429

OC_ID	CRIAÇÃO	ACEITE	CHEGADA	CONCLUSÃO	TURMAS	CAUSA	CHI	CI	DURAÇÃO MÉDIA	PDF
18558750	27/10/2020 17:33	30/10/2020 08:50	30/10/2020 08:50	30/10/2020 09:21	1	DESCARGA ATMOSFÉRICA	1.020	16	63,8	A10305
18558755	27/10/2020 17:24	27/10/2020 17:48	27/10/2020 19:50	28/10/2020 02:08	2	DESCARGA ATMOSFÉRICA	7.002	1.499	4,7	Y07611
18558759	27/10/2020 17:47	27/10/2020 20:02	27/10/2020 23:45	28/10/2020 19:31	4	ARVORE NA REDE	1.145	93	12,3	T16645
18558771	27/10/2020 17:35	28/10/2020 08:49	28/10/2020 08:59	28/10/2020 09:18	1	DESCARGA ATMOSFÉRICA	1.167	75	15,6	A14451
18558772	27/10/2020 17:35	28/10/2020 13:45	28/10/2020 14:13	28/10/2020 14:44	1	DESABAMENTO	21	1	21,1	7025624127
18558788	27/10/2020 17:38	28/10/2020 10:39	28/10/2020 11:46	29/10/2020 13:35	2	DESCARGA ATMOSFÉRICA	395	9	43,9	A99549
18558804	27/10/2020 17:40	28/10/2020 08:37	28/10/2020 09:00	28/10/2020 09:58	1	CHUVA / VENTOS / FENOMENOS NATURAIS	293	18	16,3	T42714
18558817	27/10/2020 17:42	29/10/2020 08:01	29/10/2020 08:40	29/10/2020 09:28	1	DESCARGA ATMOSFÉRICA	80	2	39,8	N07761
18558840	27/10/2020 17:45	28/10/2020 11:49	28/10/2020 12:09	28/10/2020 12:51	1	DESCARGA ATMOSFÉRICA	418	22	19,0	T15489
18558864	27/10/2020 17:48	28/10/2020 11:12	28/10/2020 13:28	28/10/2020 13:31	1	DESCARGA ATMOSFÉRICA	39	2	19,4	A18217
18558867	27/10/2020 17:49	27/10/2020 20:21	27/10/2020 20:57	27/10/2020 22:20	1	DESCARGA ATMOSFÉRICA	1.380	306	4,5	T03870
18558887	27/10/2020 17:52	28/10/2020 08:00	28/10/2020 10:00	28/10/2020 13:45	1	DESCARGA ATMOSFÉRICA	23	1	22,8	A31367
18558889	27/10/2020 17:49	27/10/2020 18:37	27/10/2020 19:49	30/10/2020 16:32	4	DESCARGA ATMOSFÉRICA	138	2	68,8	T25945
18558899	27/10/2020 17:52	27/10/2020 18:56	27/10/2020 19:19	27/10/2020 21:53	1	ARVORE NA REDE	262	68	3,9	T16648
18558907	27/10/2020 17:53	28/10/2020 08:00	28/10/2020 11:00	28/10/2020 12:50	1	DESCARGA ATMOSFÉRICA	185	10	18,5	A15306
18558909	27/10/2020 16:43	28/10/2020 10:14	28/10/2020 11:16	28/10/2020 12:15	1	DESCARGA ATMOSFÉRICA	432	23	18,8	A99075
18558911	27/10/2020 17:53	28/10/2020 07:03	28/10/2020 08:05	28/10/2020 08:52	1	DESCARGA ATMOSFÉRICA	44	3	14,7	S00588
18558915	27/10/2020 17:54	28/10/2020 10:05	28/10/2020 10:50	28/10/2020 11:09	1	DESCARGA ATMOSFÉRICA	431	25	17,2	T09840
18558917	27/10/2020 17:54	28/10/2020 16:54	28/10/2020 20:07	28/10/2020 20:39	1	DESCARGA ATMOSFÉRICA	297	13	22,8	A99698
18558921	27/10/2020 17:55	27/10/2020 20:17	27/10/2020 21:12	27/10/2020 22:28	1	CHUVA / VENTOS / FENOMENOS NATURAIS	4	1	4,4	A04842
18558920	27/10/2020 18:00	27/10/2020 18:48	27/10/2020 20:00	28/10/2020 19:30	2	CHUVA / VENTOS / FENOMENOS NATURAIS	790	38	20,8	W78258
18558922	27/10/2020 17:55	28/10/2020 17:49	28/10/2020 18:05	28/10/2020 18:15	1	DESCARGA ATMOSFÉRICA	1.140	47	24,2	A07556
18558932	27/10/2020 17:56	30/10/2020 08:49	30/10/2020 09:28	30/10/2020 09:47	1	CORROSÃO / OXIDAÇÃO / FUNDIDO	69	1	69,1	31410720
18558945	27/10/2020 17:58	28/10/2020 11:23	28/10/2020 12:29	28/10/2020 12:53	1	FALHA EM CONEXAO	19	1	18,9	232909161

OC_ID	CRIAÇÃO	ACEITE	CHEGADA	CONCLUSÃO	TURMAS	CAUSA	CHI	CI	DURAÇÃO MÉDIA	PDF
18558951	27/10/2020 17:59	28/10/2020 10:09	28/10/2020 10:45	28/10/2020 11:17	1	SOLICITAÇÃO DA ÁREA COMERCIAL	17	1	17,3	224380950
18558969	27/10/2020 18:01	29/10/2020 08:22	29/10/2020 09:44	29/10/2020 13:40	2	FALHA EM CONEXAO	44	1	43,7	7054824828
18558975	27/10/2020 18:02	28/10/2020 09:21	28/10/2020 09:48	28/10/2020 10:19	1	DESCARGA ATMOSFÉRICA	81	5	16,2	N72954
18558988	27/10/2020 18:03	28/10/2020 08:06	28/10/2020 08:46	28/10/2020 08:49	1	DESCARGA ATMOSFÉRICA	995	68	14,6	A12855
18559060	27/10/2020 18:14	28/10/2020 14:47	28/10/2020 15:27	28/10/2020 16:40	1	DESCARGA ATMOSFÉRICA	22	1	22,4	14049185
18559071	27/10/2020 18:15	29/10/2020 12:15	29/10/2020 12:15	30/10/2020 18:13	2	ARVORE NA REDE	168	4	42,1	W02327
18559075	27/10/2020 18:16	28/10/2020 08:40	28/10/2020 09:35	28/10/2020 11:34	1	DETERIORACAO DE MATERIAL - ENVELHECIMENTO	17	1	17,3	7023025196
18559076	27/10/2020 18:16	30/10/2020 08:52	30/10/2020 08:53	30/10/2020 08:56	1	DESCARGA ATMOSFÉRICA	6.199	99	62,6	S06766
18559089	27/10/2020 18:17	28/10/2020 09:38	28/10/2020 10:15	28/10/2020 12:00	1	DETERIORACAO DE MATERIAL - ENVELHECIMENTO	357	22	16,2	T09574
18559097	27/10/2020 18:19	27/10/2020 18:46	27/10/2020 19:02	27/10/2020 19:35	1	DETERIORACAO DE MATERIAL - ENVELHECIMENTO	1	1	1,2	7024845740
18559099	27/10/2020 18:20	27/10/2020 23:13	28/10/2020 00:16	28/10/2020 00:54	1	DESCARGA ATMOSFÉRICA	411	90	4,6	T38010
18559100	27/10/2020 18:20	28/10/2020 13:41	28/10/2020 14:00	28/10/2020 14:45	1	FALHA EM CONEXAO	20	1	20,2	5134250
18559103	27/10/2020 18:20	28/10/2020 06:16	28/10/2020 06:30	28/10/2020 07:41	1	DESCARGA ATMOSFÉRICA	13	1	13,2	209748398
18559122	27/10/2020 18:23	28/10/2020 08:45	28/10/2020 09:08	28/10/2020 09:16	1	DESCARGA ATMOSFÉRICA	15	1	14,9	7054545414
18559123	27/10/2020 18:23	28/10/2020 16:07	28/10/2020 16:16	28/10/2020 16:20	1	DESCARGA ATMOSFÉRICA	167	8	20,9	A93891
18559154	27/10/2020 18:10	27/10/2020 18:39	27/10/2020 19:15	27/10/2020 19:34	1	DESCARGA ATMOSFÉRICA	272	227	1,2	W10228
18559194	27/10/2020 18:32	28/10/2020 02:13	28/10/2020 02:13	28/10/2020 14:11	2	DESCARGA ATMOSFÉRICA	527	107	4,9	A16539
18559195	27/10/2020 18:32	28/10/2020 10:27	28/10/2020 10:56	28/10/2020 11:26	1	DESCARGA ATMOSFÉRICA	17	1	16,9	7048681861
18559196	27/10/2020 18:33	28/10/2020 09:14	28/10/2020 09:15	28/10/2020 10:35	1	FALHA EM CONEXAO	16	1	16,0	28973560
18559200	27/10/2020 18:34	27/10/2020 21:56	27/10/2020 22:24	27/10/2020 23:35	1	DESCARGA ATMOSFÉRICA	225	45	5,0	T00809
18559206	27/10/2020 18:36	28/10/2020 13:21	28/10/2020 13:25	28/10/2020 15:50	2	DESCARGA ATMOSFÉRICA	758	37	20,5	A54192
18559208	27/10/2020 18:36	28/10/2020 12:55	28/10/2020 13:22	28/10/2020 13:28	1	DESCARGA ATMOSFÉRICA	54	3	18,2	Y07803
18559215	27/10/2020 18:36	28/10/2020 05:58	28/10/2020 06:22	28/10/2020 07:02	1	DESCARGA ATMOSFÉRICA	1.434	119	12,1	A06783
18559216	27/10/2020 18:37	28/10/2020 16:45	28/10/2020 17:53	28/10/2020 18:41	1	DESCARGA ATMOSFÉRICA	239	10	23,9	N03723

OC_ID	CRIAÇÃO	ACEITE	CHEGADA	CONCLUSÃO	TURMAS	CAUSA	CHI	CI	DURAÇÃO MÉDIA	PDF
18559224	27/10/2020 18:38	27/10/2020 19:23	27/10/2020 19:26	27/10/2020 20:01	1	DESCARGA ATMOSFÉRICA	155	110	1,4	T06012
18559245	27/10/2020 18:43	29/10/2020 08:12	29/10/2020 10:12	29/10/2020 11:30	1	DESCARGA ATMOSFÉRICA	1.412	35	40,3	A21880
18559251	27/10/2020 18:43	28/10/2020 07:03	28/10/2020 07:59	28/10/2020 09:34	1	DETERIORACAO DE MATERIAL - ENVELHECIMENTO	14	1	14,1	7055559060
18559266	27/10/2020 18:47	28/10/2020 08:10	28/10/2020 08:43	28/10/2020 09:45	1	FALHA EM CONEXAO	15	1	14,9	7015954641
18559269	27/10/2020 18:48	29/10/2020 14:25	29/10/2020 15:33	29/10/2020 16:01	1	DESCARGA ATMOSFÉRICA	224	5	44,8	Y15983
18559273	27/10/2020 18:48	28/10/2020 08:33	28/10/2020 08:33	28/10/2020 23:57	2	ARVORE NA REDE	12	1	11,8	A17117
18559281	27/10/2020 18:50	28/10/2020 09:29	28/10/2020 09:37	28/10/2020 09:40	1	DESCARGA ATMOSFÉRICA	430	29	14,8	W01295
18559295	27/10/2020 18:53	28/10/2020 11:12	28/10/2020 11:18	28/10/2020 11:42	1	DESCARGA ATMOSFÉRICA	17	1	16,8	7002896430
18559298	27/10/2020 18:53	28/10/2020 11:31	28/10/2020 13:15	28/10/2020 13:58	1	DESCARGA ATMOSFÉRICA	409	22	18,6	A14311
18559310	27/10/2020 18:56	28/10/2020 13:45	28/10/2020 14:34	28/10/2020 17:12	2	DESCARGA ATMOSFÉRICA	22	1	22,1	7001594774
18559321	27/10/2020 18:59	28/10/2020 11:07	28/10/2020 11:08	28/10/2020 12:07	1	DESCARGA ATMOSFÉRICA	1.627	95	17,1	Y07950
18559323	27/10/2020 11:34	27/10/2020 19:03	27/10/2020 21:09	28/10/2020 00:06	2	CHUVA / VENTOS / FENOMENOS NATURAIS	1.892	194	9,8	T35079
18559327	27/10/2020 19:00	28/10/2020 12:17	28/10/2020 12:30	28/10/2020 12:50	1	DESCARGA ATMOSFÉRICA	1.027	58	17,7	A22170
18559343	27/10/2020 19:04	28/10/2020 08:40	28/10/2020 08:42	28/10/2020 09:06	1	DESCARGA ATMOSFÉRICA	84	6	13,9	G11669
18559362	27/10/2020 19:09	30/10/2020 11:13	30/10/2020 11:13	30/10/2020 11:49	1	ARVORE NA REDE	259	4	64,6	G21718
18559364	27/10/2020 19:09	28/10/2020 18:30	28/10/2020 18:30	28/10/2020 18:32	1	DESCARGA ATMOSFÉRICA	23	1	23,4	7038283515
18559380	27/10/2020 19:15	28/10/2020 09:16	28/10/2020 09:16	28/10/2020 11:19	2	ANIMAIS/ INSETOS	1.805	114	15,8	A05713
18559383	27/10/2020 19:16	27/10/2020 19:18	27/10/2020 19:22	27/10/2020 19:39	1	DESCARGA ATMOSFÉRICA	1	5	0,3	Y15477
18559384	27/10/2020 19:19	27/10/2020 22:17	27/10/2020 22:17	27/10/2020 22:17	0	CHUVA / VENTOS / FENOMENOS NATURAIS	670	242	2,8	W78903
18559399	27/10/2020 19:18	31/10/2020 14:31	31/10/2020 14:41	31/10/2020 16:23	1	DESCARGA ATMOSFÉRICA	92	1	92,4	7055983016
18559401	27/10/2020 19:19	28/10/2020 10:02	28/10/2020 10:19	28/10/2020 10:22	1	CHUVA / VENTOS / FENOMENOS NATURAIS	1	1	1,0	215962822
18559404	27/10/2020 19:21	28/10/2020 14:48	28/10/2020 15:40	28/10/2020 16:39	1	DESCARGA ATMOSFÉRICA	166	8	20,7	G25234
18559410	27/10/2020 19:22	28/10/2020 09:21	28/10/2020 10:58	28/10/2020 12:52	1	CHUVA / VENTOS / FENOMENOS NATURAIS	1.646	111	14,8	S01596
18559412	27/10/2020 19:22	28/10/2020 08:45	28/10/2020 09:27	28/10/2020 10:05	1	DETERIORACAO DE MATERIAL - ENVELHECIMENTO	15	1	14,6	7057433706

OC_ID	CRIAÇÃO	ACEITE	CHEGADA	CONCLUSÃO	TURMAS	CAUSA	CHI	CI	DURAÇÃO MÉDIA	PDF
18559415	27/10/2020 19:24	29/10/2020 16:01	29/10/2020 16:32	29/10/2020 16:52	1	DESCARGA ATMOSFÉRICA	226	5	45,3	A99204
18559416	27/10/2020 19:24	28/10/2020 07:08	28/10/2020 07:56	28/10/2020 08:27	1	DESCARGA ATMOSFÉRICA	617	48	12,9	A20960
18559427	27/10/2020 19:27	29/10/2020 06:45	29/10/2020 08:22	29/10/2020 08:40	1	DESCARGA ATMOSFÉRICA	153	4	38,1	T26438
18559431	27/10/2020 19:28	27/10/2020 20:29	27/10/2020 22:11	27/10/2020 23:40	1	DESCARGA ATMOSFÉRICA	1.807	455	4,0	A20883
18559433	27/10/2020 19:30	28/10/2020 07:08	28/10/2020 08:01	28/10/2020 08:35	1	DESCARGA ATMOSFÉRICA	5.558	433	12,8	T00211
18559457	27/10/2020 19:34	27/10/2020 20:43	27/10/2020 20:53	28/10/2020 17:41	2	DETERIORACAO DE MATERIAL - ENVELHECIMENTO	22	1	21,9	7057157474
18559463	27/10/2020 19:35	29/10/2020 13:52	29/10/2020 14:23	29/10/2020 15:55	2	DESCARGA ATMOSFÉRICA	355	8	44,3	N80026
18559464	27/10/2020 19:35	28/10/2020 16:06	28/10/2020 18:07	28/10/2020 18:30	1	DESCARGA ATMOSFÉRICA	524	23	22,8	Y16208
18559472	27/10/2020 19:37	28/10/2020 11:26	28/10/2020 11:53	28/10/2020 12:03	1	DESCARGA ATMOSFÉRICA	131	8	16,4	T07212
18559477	27/10/2020 19:37	28/10/2020 21:45	28/10/2020 22:17	28/10/2020 22:45	1	DESCARGA ATMOSFÉRICA	7.302	270	27,0	A14319
18559481	27/10/2020 19:38	30/10/2020 09:26	30/10/2020 10:33	30/10/2020 10:39	1	DESCARGA ATMOSFÉRICA	188	3	62,8	A07828
18559513	27/10/2020 19:49	28/10/2020 09:45	28/10/2020 10:54	28/10/2020 11:16	1	CHUVA / VENTOS / FENOMENOS NATURAIS	91	6	15,2	T42940
18559527	27/10/2020 19:56	27/10/2020 21:20	27/10/2020 21:23	27/10/2020 23:12	1	CHUVA / VENTOS / FENOMENOS NATURAIS	1.569	488	3,2	A08761
18559537	27/10/2020 19:59	28/10/2020 06:23	28/10/2020 07:01	28/10/2020 07:29	1	DESCARGA ATMOSFÉRICA	11	1	11,5	34175322
18559539	27/10/2020 19:59	28/10/2020 07:03	28/10/2020 07:09	28/10/2020 08:54	1	DETERIORACAO DE MATERIAL - ENVELHECIMENTO	2.731	239	11,4	A08693
18559540	27/10/2020 19:59	28/10/2020 09:56	28/10/2020 10:36	28/10/2020 11:45	1	DESCARGA ATMOSFÉRICA	16	1	15,7	7007136530
18559545	27/10/2020 19:59	28/10/2020 08:49	28/10/2020 09:44	28/10/2020 11:28	1	DESCARGA ATMOSFÉRICA	15	1	14,8	213243330
18559551	27/10/2020 20:01	28/10/2020 07:25	28/10/2020 08:10	29/10/2020 12:28	4	DETERIORACAO DE MATERIAL - ENVELHECIMENTO	239	6	39,8	A41052
18559554	27/10/2020 19:59	28/10/2020 13:00	28/10/2020 13:36	28/10/2020 13:55	1	DESCARGA ATMOSFÉRICA	261	41	6,4	T49004
18559558	27/10/2020 20:02	27/10/2020 22:29	28/10/2020 02:07	28/10/2020 12:36	4	DETERIORACAO DE MATERIAL - ENVELHECIMENTO	13.401	855	15,7	A04792
18559565	27/10/2020 20:03	29/10/2020 08:28	29/10/2020 10:42	29/10/2020 11:33	1	DESCARGA ATMOSFÉRICA	821	21	39,1	A09722
18559566	27/10/2020 20:04	27/10/2020 22:34	27/10/2020 23:24	28/10/2020 00:40	1	CHUVA / VENTOS / FENOMENOS NATURAIS	217	49	4,4	A36898
18559568	27/10/2020 20:04	29/10/2020 14:55	29/10/2020 15:33	29/10/2020 16:50	1	CHUVA / VENTOS / FENOMENOS NATURAIS	90	2	44,8	T03152



OC_ID	CRIAÇÃO	ACEITE	CHEGADA	CONCLUSÃO	TURMAS	CAUSA	CHI	CI	DURAÇÃO MÉDIA	PDF
18559574	27/10/2020 20:06	28/10/2020 09:36	28/10/2020 09:36	28/10/2020 11:11	1	OBJETO (REDE / SE)	1.626	109	14,9	T03520
18559585	27/10/2020 20:11	28/10/2020 14:31	28/10/2020 16:39	28/10/2020 17:30	1	DESCARGA ATMOSFÉRICA	1.978	95	20,8	S05800
18559589	27/10/2020 20:12	28/10/2020 11:43	28/10/2020 12:41	28/10/2020 12:59	1	DESCARGA ATMOSFÉRICA	17	1	16,8	27688853
18559590	27/10/2020 20:12	28/10/2020 05:10	28/10/2020 07:05	28/10/2020 08:27	1	DESCARGA ATMOSFÉRICA	11	1	11,4	202808301
18559592	27/10/2020 20:13	28/10/2020 16:29	28/10/2020 16:30	28/10/2020 16:59	1	DESCARGA ATMOSFÉRICA	550	27	20,4	N17662
18559596	27/10/2020 20:13	28/10/2020 15:56	28/10/2020 17:24	28/10/2020 17:41	1	CHUVA / VENTOS / FENOMENOS NATURAIS	107	5	21,4	N19286
18559603	27/10/2020 20:15	29/10/2020 11:36	29/10/2020 12:02	29/10/2020 12:47	1	DESCARGA ATMOSFÉRICA	125	3	41,8	N34563
18559611	27/10/2020 08:24	27/10/2020 18:44	27/10/2020 19:02	29/10/2020 16:45	2	FALHA EM EQUIPAMENTO	272	5	54,4	A49944
18559635	27/10/2020 20:30	28/10/2020 14:20	28/10/2020 15:53	28/10/2020 16:26	1	DESCARGA ATMOSFÉRICA	20	1	19,9	7049169048
18559642	27/10/2020 20:36	27/10/2020 23:33	28/10/2020 01:14	29/10/2020 01:55	3	ARVORE NA REDE	2.715	492	5,5	Y05849
18559651	27/10/2020 20:36	28/10/2020 10:16	28/10/2020 10:57	28/10/2020 11:42	1	DESCARGA ATMOSFÉRICA	777	52	14,9	T04005
18559652	27/10/2020 20:36	28/10/2020 23:08	28/10/2020 23:27	29/10/2020 00:15	1	DESCARGA ATMOSFÉRICA	799	29	27,6	Y11791
18559665	27/10/2020 20:42	29/10/2020 15:21	29/10/2020 15:36	29/10/2020 16:20	1	DESCARGA ATMOSFÉRICA	654	15	43,6	A20361
18559666	27/10/2020 20:45	29/10/2020 15:48	29/10/2020 15:59	29/10/2020 16:37	1	DESCARGA ATMOSFÉRICA	89	2	44,6	Y15607
18559670	27/10/2020 20:36	28/10/2020 03:03	28/10/2020 03:03	28/10/2020 03:03	1	DESCARGA ATMOSFÉRICA	6.305	2.457	2,6	Z10000
18559671	27/10/2020 16:09	27/10/2020 17:31	27/10/2020 18:12	27/10/2020 21:55	1	DESCARGA ATMOSFÉRICA	693	149	4,7	A18148
18559680	27/10/2020 20:51	28/10/2020 16:58	28/10/2020 17:10	28/10/2020 18:30	1	DESCARGA ATMOSFÉRICA	22	1	21,6	7051623392
18559694	27/10/2020 20:53	27/10/2020 21:15	27/10/2020 22:09	30/10/2020 03:08	5	ARVORE NA REDE	95	37	2,6	A79483
18559695	27/10/2020 21:01	27/10/2020 21:14	27/10/2020 21:49	28/10/2020 22:16	3	ARVORE NA REDE	4	1	3,7	Y25839
18559705	27/10/2020 21:05	27/10/2020 21:53	27/10/2020 22:41	27/10/2020 23:04	1	ARVORE NA REDE	252	144	1,8	T01399
18559712	27/10/2020 21:10	28/10/2020 16:26	28/10/2020 16:30	28/10/2020 17:00	1	DESCARGA ATMOSFÉRICA	928	47	19,7	A07389
18559722	27/10/2020 21:19	27/10/2020 21:37	27/10/2020 21:57	29/10/2020 17:00	4	ARVORE NA REDE	5.146	607	8,5	Y04740
18559723	27/10/2020 21:16	27/10/2020 23:40	27/10/2020 23:40	27/10/2020 23:40	0	DESCARGA ATMOSFÉRICA	461	194	2,4	A44065
18559725	27/10/2020 21:17	27/10/2020 23:39	28/10/2020 02:06	28/10/2020 09:28	2	ARVORE NA REDE	3.595	690	5,2	A49537
18559733	27/10/2020 21:20	28/10/2020 08:24	28/10/2020 08:38	28/10/2020 08:52	1	DESCARGA ATMOSFÉRICA	1.943	169	11,5	T02081

OC_ID	CRIAÇÃO	ACEITE	CHEGADA	CONCLUSÃO	TURMAS	CAUSA	CHI	CI	DURAÇÃO MÉDIA	PDF
18559734	27/10/2020 21:20	28/10/2020 07:42	28/10/2020 08:55	28/10/2020 09:42	1	DESCARGA ATMOSFÉRICA	518	44	11,8	N46802
18559735	27/10/2020 21:21	28/10/2020 10:51	28/10/2020 10:51	28/10/2020 10:54	1	DESCARGA ATMOSFÉRICA	14	1	13,5	7033005142
18559736	27/10/2020 21:21	28/10/2020 08:25	28/10/2020 08:29	28/10/2020 08:37	1	DESCARGA ATMOSFÉRICA	253	23	11,0	W65765
18559737	27/10/2020 21:22	28/10/2020 12:20	28/10/2020 13:10	28/10/2020 13:50	1	DESCARGA ATMOSFÉRICA	1.021	62	16,5	A22587
18559738	27/10/2020 20:14	28/10/2020 14:50	28/10/2020 14:50	28/10/2020 15:03	1	ARVORE NA REDE	2.665	146	18,3	T02782
18559745	27/10/2020 21:26	28/10/2020 00:24	28/10/2020 00:24	28/10/2020 00:24	0	DESCARGA ATMOSFÉRICA	2.238	918	2,4	A48799
18559766	27/10/2020 21:41	28/10/2020 11:10	28/10/2020 11:39	28/10/2020 17:42	2	DESCARGA ATMOSFÉRICA	1.010	51	19,8	S05173
18559768	27/10/2020 21:41	28/10/2020 10:07	28/10/2020 10:55	28/10/2020 11:32	1	DESCARGA ATMOSFÉRICA	3.989	301	13,3	A14548
18559770	27/10/2020 21:39	27/10/2020 21:54	27/10/2020 21:59	28/10/2020 04:20	2	DESCARGA ATMOSFÉRICA	5.857	6.092	1,0	A97209
18559772	27/10/2020 21:51	28/10/2020 08:03	28/10/2020 09:40	31/10/2020 17:56	2	ARVORE NA REDE	6.353	782	8,1	W72459
18559789	27/10/2020 21:52	28/10/2020 09:41	28/10/2020 10:33	28/10/2020 11:15	1	DETERIORACAO DE MATERIAL - ENVELHECIMENTO	26	2	13,2	N79845
18559805	27/10/2020 22:05	27/10/2020 22:13	27/10/2020 23:00	28/10/2020 19:47	3	DESCARGA ATMOSFÉRICA	2.124	622	3,4	N07813
18559810	27/10/2020 22:10	28/10/2020 09:57	28/10/2020 10:10	28/10/2020 13:45	1	FALHA DE ISOLAMENTO	1.795	120	15,0	A18084
18559811	27/10/2020 22:11	28/10/2020 11:01	28/10/2020 11:01	28/10/2020 11:40	1	DESCARGA ATMOSFÉRICA	13	1	13,4	7043159857
18559833	27/10/2020 22:44	29/10/2020 13:44	29/10/2020 15:10	29/10/2020 16:13	1	DESCARGA ATMOSFÉRICA	9.575	231	41,4	A38711
18559837	27/10/2020 22:48	27/10/2020 22:53	27/10/2020 22:56	27/10/2020 23:15	1	DESCARGA ATMOSFÉRICA	54	288	0,2	A36236
18559840	27/10/2020 22:48	28/10/2020 16:21	28/10/2020 16:40	28/10/2020 17:00	1	DETERIORACAO DE MATERIAL - ENVELHECIMENTO	3.558	199	17,9	A49141
18559842	27/10/2020 22:53	28/10/2020 08:44	28/10/2020 09:53	31/10/2020 10:01	2	DETERIORACAO DE MATERIAL - ENVELHECIMENTO	23	1	23,1	A17177
18559844	27/10/2020 22:57	28/10/2020 07:09	28/10/2020 07:40	28/10/2020 14:51	1	SOBRECARGA	538	35	15,4	70003406
18559852	27/10/2020 23:22	28/10/2020 11:20	28/10/2020 11:34	28/10/2020 11:54	1	FALHA EM CONEXAO	13	1	12,5	4718941
18559857	27/10/2020 23:32	28/10/2020 13:38	28/10/2020 14:39	28/10/2020 15:07	1	DESCARGA ATMOSFÉRICA	4.021	263	15,3	A14473
18559870	28/10/2020 00:07	28/10/2020 08:39	28/10/2020 08:44	28/10/2020 09:46	1	DESCARGA ATMOSFÉRICA	57	6	9,5	T09071
18559876	28/10/2020 00:19	28/10/2020 11:06	28/10/2020 11:29	28/10/2020 12:34	1	FALHA EM CONEXAO	12	1	12,3	7005595120
18559902	28/10/2020 01:29	28/10/2020 08:20	28/10/2020 08:50	28/10/2020 09:19	1	FALHA EM CONEXAO	0	1	0,5	7046684960
18559904	28/10/2020 01:31	28/10/2020 02:07	28/10/2020 03:26	29/10/2020 10:18	2	ARVORE NA REDE	2.623	704	3,7	A79425

OC_ID	CRIAÇÃO	ACEITE	CHEGADA	CONCLUSÃO	TURMAS	CAUSA	CHI	CI	DURAÇÃO MÉDIA	PDF
18559905	28/10/2020 01:40	28/10/2020 04:47	28/10/2020 05:34	29/10/2020 17:28	2	DETERIORACAO DE MATERIAL - ENVELHECIMENTO	5.716	1.238	4,6	A00324
18559914	28/10/2020 02:46	28/10/2020 09:29	28/10/2020 10:44	28/10/2020 10:50	1	SERVIÇO MAL EXECUTADO - FALHÁ DE PROCEDIMENTO	60	220	0,3	A01491
18559922	28/10/2020 03:57	28/10/2020 10:42	28/10/2020 11:22	28/10/2020 13:10	1	DESCARGA ATMOSFÉRICA	1.557	169	9,2	A09490
18559936	28/10/2020 05:16	28/10/2020 11:05	28/10/2020 12:10	28/10/2020 12:40	1	DESCARGA ATMOSFÉRICA	7	1	7,3	A14906
18559948	28/10/2020 05:43	28/10/2020 10:02	28/10/2020 10:40	28/10/2020 10:45	1	DESCARGA ATMOSFÉRICA	5	1	4,8	7884818
18559957	28/10/2020 05:45	28/10/2020 10:35	28/10/2020 11:42	28/10/2020 12:19	1	FALHA EM CONEXAO	6	1	6,4	205817492
18559967	27/10/2020 18:34	28/10/2020 08:51	28/10/2020 09:44	28/10/2020 13:01	1	DESCARGA ATMOSFÉRICA	265	16	16,5	A07974
18559969	28/10/2020 05:57	28/10/2020 08:08	28/10/2020 09:15	28/10/2020 12:15	2	DETERIORACAO DE MATERIAL - ENVELHECIMENTO	12.987	3.354	3,9	W64899
18559971	28/10/2020 05:51	28/10/2020 09:27	28/10/2020 09:56	28/10/2020 10:52	1	DESCARGA ATMOSFÉRICA	2.400	554	4,3	A90243
18559975	28/10/2020 05:55	28/10/2020 07:43	28/10/2020 07:43	28/10/2020 08:13	1	FALHA EM CONEXAO	2	1	2,1	207953539
18559981	28/10/2020 06:00	29/10/2020 08:11	29/10/2020 09:50	29/10/2020 11:50	1	DESCARGA ATMOSFÉRICA	3.249	112	29,0	T48682
18559991	28/10/2020 06:06	29/10/2020 14:19	29/10/2020 15:37	30/10/2020 16:00	2	DETERIORACAO DE MATERIAL - ENVELHECIMENTO	343	6	57,2	A98126
18559993	28/10/2020 06:06	28/10/2020 09:16	28/10/2020 09:53	28/10/2020 09:59	1	CHUVA / VENTOS / FENOMENOS NATURAIS	4	1	3,9	22211528
18560000	28/10/2020 06:10	28/10/2020 09:02	28/10/2020 09:28	28/10/2020 10:02	1	FALHA EM CONEXAO	4	1	3,8	7043843383
18560001	28/10/2020 06:10	28/10/2020 12:12	28/10/2020 12:12	28/10/2020 12:12	0	DESCARGA ATMOSFÉRICA	1.073	196	5,5	A17279
18560017	28/10/2020 06:17	28/10/2020 09:03	28/10/2020 10:56	28/10/2020 11:43	1	DESCARGA ATMOSFÉRICA	5	1	5,3	7008244175
18560019	28/10/2020 06:22	28/10/2020 06:32	28/10/2020 07:45	28/10/2020 11:58	2	DESCARGA ATMOSFÉRICA	5.417	1.084	5,0	A76526
18560020	28/10/2020 06:28	28/10/2020 06:55	28/10/2020 07:48	29/10/2020 15:00	3	DETERIORACAO DE MATERIAL - ENVELHECIMENTO	4.061	963	4,2	A11223
18560023	28/10/2020 06:21	28/10/2020 09:32	28/10/2020 10:44	28/10/2020 10:53	1	DESCARGA ATMOSFÉRICA	5	1	4,5	219620225
18560026	28/10/2020 06:24	28/10/2020 08:40	28/10/2020 09:31	28/10/2020 13:05	3	DESCARGA ATMOSFÉRICA	1.597	242	6,6	A33170
18560032	28/10/2020 06:26	28/10/2020 08:18	28/10/2020 08:45	28/10/2020 08:55	1	DESCARGA ATMOSFÉRICA	30	13	2,3	Y12098
18560047	28/10/2020 06:26	28/10/2020 08:37	28/10/2020 10:41	28/10/2020 13:55	1	DETERIORACAO DE MATERIAL - ENVELHECIMENTO	7.310	1.005	7,3	A66544
18560059	28/10/2020 06:40	28/10/2020 08:05	28/10/2020 08:45	28/10/2020 09:35	1	DETERIORACAO DE MATERIAL - ENVELHECIMENTO	3	1	2,9	7037470028



OC_ID	CRIAÇÃO	ACEITE	CHEGADA	CONCLUSÃO	TURMAS	CAUSA	CHI	CI	DURAÇÃO MÉDIA	PDF
18560064	28/10/2020 06:43	28/10/2020 11:37	28/10/2020 13:30	28/10/2020 14:20	1	DESCARGA ATMOSFÉRICA	160	21	7,6	A51299
18560069	28/10/2020 06:47	29/10/2020 09:17	29/10/2020 13:17	29/10/2020 16:50	1	DESCARGA ATMOSFÉRICA	195	6	32,5	A72445
18560078	28/10/2020 06:52	28/10/2020 15:39	28/10/2020 17:26	28/10/2020 17:36	1	OBJETO (REDE / SE)	11	1	10,7	7029264699
18560090	28/10/2020 06:57	28/10/2020 09:20	28/10/2020 10:05	28/10/2020 10:47	1	DESCARGA ATMOSFÉRICA	3	1	3,0	7056149214
18560094	28/10/2020 06:58	30/10/2020 07:50	30/10/2020 09:10	30/10/2020 10:50	1	ARVORE NA REDE	723	14	51,7	A24659
18560095	28/10/2020 06:58	28/10/2020 16:39	28/10/2020 17:07	28/10/2020 18:37	1	ARVORE NA REDE	1.235	108	11,4	T03443
18560099	28/10/2020 06:59	29/10/2020 20:43	29/10/2020 20:44	29/10/2020 20:47	1	DETERIORACAO DE MATERIAL - ENVELHECIMENTO	282	5	56,3	A33712
18560107	28/10/2020 07:04	28/10/2020 18:29	28/10/2020 19:06	28/10/2020 20:02	1	DESCARGA ATMOSFÉRICA	75	6	12,5	W10908
18560115	28/10/2020 07:06	29/10/2020 08:22	29/10/2020 09:56	29/10/2020 11:50	1	DESCARGA ATMOSFÉRICA	29	1	28,7	8906823
18560117	28/10/2020 07:07	28/10/2020 12:43	28/10/2020 12:43	28/10/2020 12:49	1	SOBRECARGA	536	118	4,5	T25019
18560122	28/10/2020 07:07	28/10/2020 16:32	28/10/2020 16:33	28/10/2020 16:57	1	FALHA EM CONEXAO	10	1	9,8	7034685830
18560124	28/10/2020 07:08	28/10/2020 08:27	28/10/2020 10:35	28/10/2020 11:07	1	DESCARGA ATMOSFÉRICA	951	257	3,7	Y07009
18560138	28/10/2020 07:12	28/10/2020 16:58	28/10/2020 16:59	28/10/2020 17:04	1	CHUVA / VENTOS / FENOMENOS NATURAIS	176	18	9,8	W89855
18560139	28/10/2020 07:12	28/10/2020 12:42	28/10/2020 15:08	28/10/2020 15:33	1	DESCARGA ATMOSFÉRICA	974	115	8,5	A99986
18560143	28/10/2020 07:13	28/10/2020 10:55	28/10/2020 12:10	28/10/2020 13:31	1	DESCARGA ATMOSFÉRICA	59	10	5,9	A91770
18560144	28/10/2020 07:13	29/10/2020 13:04	29/10/2020 15:54	30/10/2020 12:00	2	DESCARGA ATMOSFÉRICA	53	1	52,8	T39555
18560151	28/10/2020 07:15	28/10/2020 09:59	28/10/2020 10:39	08/11/2020 15:40	2	INTERFERENCIA DE TERCEIROS	473	9	52,6	A67807
18560164	28/10/2020 07:16	28/10/2020 08:10	28/10/2020 09:05	28/10/2020 09:48	1	DESCARGA ATMOSFÉRICA	40	16	2,5	A27163
18560165	28/10/2020 07:16	28/10/2020 13:26	28/10/2020 14:40	28/10/2020 15:54	1	ARVORE NA REDE	8	1	8,5	7052063722
18560167	28/10/2020 07:17	28/10/2020 16:15	28/10/2020 16:47	28/10/2020 17:28	1	FALHA EM CONEXAO	10	1	10,2	26150450
18560171	28/10/2020 07:18	28/10/2020 16:50	28/10/2020 18:13	28/10/2020 18:58	1	DESAPRUMADO - DESNIVELADO	112	10	11,2	T16952
18560178	28/10/2020 07:18	28/10/2020 10:18	28/10/2020 10:53	28/10/2020 11:27	1	DETERIORACAO DE MATERIAL - ENVELHECIMENTO	4	1	4,1	7034237349
18560182	28/10/2020 07:20	28/10/2020 09:12	28/10/2020 11:09	30/10/2020 22:03	3	DESCARGA ATMOSFÉRICA	9.872	169	58,4	A21824
18560189	27/10/2020 08:55	28/10/2020 12:55	28/10/2020 14:27	28/10/2020 14:58	1	DESCARGA ATMOSFÉRICA	179	6	29,9	T08250

OC_ID	CRIAÇÃO	ACEITE	CHEGADA	CONCLUSÃO	TURMAS	CAUSA	CHI	CI	DURAÇÃO MÉDIA	PDF
18560190	28/10/2020 07:21	29/10/2020 07:55	29/10/2020 09:10	29/10/2020 10:50	1	DESCARGA ATMOSFÉRICA	1.515	56	27,1	H36008
18560196	28/10/2020 07:22	28/10/2020 15:29	28/10/2020 16:07	28/10/2020 16:11	1	ANIMAIS/ INSETOS	70	8	8,7	A12537
18560205	28/10/2020 07:25	28/10/2020 08:10	28/10/2020 10:17	28/10/2020 11:00	1	DESCARGA ATMOSFÉRICA	6	2	3,2	A00511
18560213	28/10/2020 07:27	28/10/2020 11:20	28/10/2020 12:50	28/10/2020 13:28	1	DESCARGA ATMOSFÉRICA	6	1	6,0	7009631776
18560220	28/10/2020 07:30	29/10/2020 09:20	29/10/2020 11:20	29/10/2020 11:50	1	DESCARGA ATMOSFÉRICA	283	10	28,3	A44785
18560226	28/10/2020 07:32	28/10/2020 07:56	28/10/2020 14:18	28/10/2020 14:21	1	DESCARGA ATMOSFÉRICA	670	108	6,2	A13776
18560228	28/10/2020 07:32	28/10/2020 15:22	28/10/2020 15:35	28/10/2020 15:59	1	DESCARGA ATMOSFÉRICA	324	10	32,4	Y11173
18560232	28/10/2020 07:46	28/10/2020 08:03	28/10/2020 09:03	28/10/2020 10:17	1	DESCARGA ATMOSFÉRICA	3	2	1,6	A99316
18560239	28/10/2020 07:34	28/10/2020 09:05	28/10/2020 11:47	28/10/2020 12:24	1	ARVORE NA REDE	60	13	4,6	T13396
18560243	28/10/2020 07:35	28/10/2020 09:20	28/10/2020 10:21	28/10/2020 10:23	1	DESCARGA ATMOSFÉRICA	3	1	2,8	7047770712
18560246	28/10/2020 07:36	28/10/2020 15:01	28/10/2020 16:16	28/10/2020 17:08	1	DESCARGA ATMOSFÉRICA	9	1	9,2	A57587
18560247	28/10/2020 07:36	28/10/2020 09:59	28/10/2020 10:07	28/10/2020 10:31	1	CHUVA / VENTOS / FENOMENOS NATURAIS	224	61	3,7	T42824
18560254	28/10/2020 07:38	28/10/2020 08:54	28/10/2020 09:43	28/10/2020 10:01	1	DESCARGA ATMOSFÉRICA	129	57	2,3	W05017
18560256	28/10/2020 07:39	28/10/2020 11:47	28/10/2020 12:48	28/10/2020 13:45	1	DESCARGA ATMOSFÉRICA	66	11	6,0	A54171
18560274	28/10/2020 07:44	29/10/2020 19:09	29/10/2020 19:58	29/10/2020 20:37	1	DESCARGA ATMOSFÉRICA	3.648	99	36,8	W42624
18560278	28/10/2020 07:44	28/10/2020 08:52	28/10/2020 10:37	28/10/2020 12:11	1	DESCARGA ATMOSFÉRICA	4	1	4,1	220252035
18560280	28/10/2020 07:45	28/10/2020 20:18	28/10/2020 21:22	28/10/2020 23:30	1	DESCARGA ATMOSFÉRICA	47	3	15,7	T37602
18560281	28/10/2020 07:45	29/10/2020 14:52	29/10/2020 17:15	29/10/2020 20:29	1	DESCARGA ATMOSFÉRICA	1.266	37	34,2	A15405
18560288	28/10/2020 07:47	29/10/2020 14:28	29/10/2020 16:30	29/10/2020 19:20	1	DESCARGA ATMOSFÉRICA	300	9	33,4	W85046
18560293	28/10/2020 07:48	29/10/2020 13:50	29/10/2020 14:45	29/10/2020 15:32	1	INCENDIO	32	1	31,5	2800349
18560296	28/10/2020 07:49	28/10/2020 10:20	28/10/2020 10:44	30/10/2020 09:24	5	CHUVA / VENTOS / FENOMENOS NATURAIS	2.760	478	5,8	A33607
18560301	28/10/2020 07:54	28/10/2020 14:42	28/10/2020 14:42	28/10/2020 14:47	1	DESCARGA ATMOSFÉRICA	7	1	6,9	70014645
18560305	28/10/2020 07:49	28/10/2020 15:23	28/10/2020 16:52	28/10/2020 17:10	1	DESCARGA ATMOSFÉRICA	9	1	9,3	7056387069
18560309	28/10/2020 07:50	28/10/2020 16:10	28/10/2020 16:35	28/10/2020 17:40	1	DESCARGA ATMOSFÉRICA	192	21	9,2	W78198
18560312	28/10/2020 07:44	28/10/2020 08:13	28/10/2020 09:25	28/10/2020 21:42	4	DESCARGA ATMOSFÉRICA	21.107	2.099	10,1	W62748

OC_ID	CRIAÇÃO	ACEITE	CHEGADA	CONCLUSÃO	TURMAS	CAUSA	CHI	CI	DURAÇÃO MÉDIA	PDF
18560349	28/10/2020 07:57	29/10/2020 11:25	29/10/2020 14:15	29/10/2020 16:10	1	DESCARGA ATMOSFÉRICA	958	30	31,9	A22605
18560350	28/10/2020 07:57	28/10/2020 11:14	28/10/2020 11:24	28/10/2020 11:48	1	DESCARGA ATMOSFÉRICA	876	242	3,6	T01533
18560354	28/10/2020 07:58	29/10/2020 06:43	29/10/2020 08:00	29/10/2020 08:30	1	DESCARGA ATMOSFÉRICA	97	4	24,4	A66043
18560360	28/10/2020 07:58	29/10/2020 09:39	29/10/2020 11:13	29/10/2020 12:10	1	DETERIORACAO DE MATERIAL - ENVELHECIMENTO	28	1	28,2	230322007
18560374	28/10/2020 08:00	29/10/2020 11:13	29/10/2020 12:50	29/10/2020 13:26	1	DESCARGA ATMOSFÉRICA	88	3	29,3	A99330
18560376	27/10/2020 07:22	28/10/2020 08:10	28/10/2020 08:11	28/10/2020 22:32	2	ARVORE NA REDE	193	5	38,6	A45044
18560417	28/10/2020 08:23	28/10/2020 08:58	28/10/2020 09:07	28/10/2020 10:33	1	INCENDIO	2	1	2,2	202733875
18560422	28/10/2020 08:07	29/10/2020 11:17	29/10/2020 11:30	29/10/2020 14:50	1	DESCARGA ATMOSFÉRICA	30	1	30,4	A21481
18560423	28/10/2020 08:07	28/10/2020 20:30	28/10/2020 20:52	28/10/2020 21:10	1	CHUVA / VENTOS / FENOMENOS NATURAIS	1.108	85	13,0	T11842
18560426	28/10/2020 08:08	28/10/2020 11:20	28/10/2020 12:20	28/10/2020 12:52	1	CHUVA / VENTOS / FENOMENOS NATURAIS	1.195	273	4,4	T31734
18560434	28/10/2020 08:09	28/10/2020 08:58	28/10/2020 09:29	28/10/2020 10:17	1	DESCARGA ATMOSFÉRICA	2	1	2,1	7017613000
18560441	28/10/2020 05:50	28/10/2020 09:10	28/10/2020 11:40	28/10/2020 11:55	1	DETERIORACAO DE MATERIAL - ENVELHECIMENTO	1.149	218	5,3	T33293
18560454	28/10/2020 08:11	28/10/2020 10:55	28/10/2020 12:21	28/10/2020 22:24	2	DESCARGA ATMOSFÉRICA	7	1	6,9	7044096085
18560463	28/10/2020 08:12	29/10/2020 14:46	29/10/2020 16:05	30/10/2020 12:38	2	ARVORE NA REDE	105	2	52,3	A45239
18560473	28/10/2020 08:13	28/10/2020 13:11	28/10/2020 18:34	29/10/2020 16:30	2	DETERIORACAO DE MATERIAL - ENVELHECIMENTO	883	32	27,6	T09908
18560486	28/10/2020 08:15	28/10/2020 10:24	28/10/2020 10:41	28/10/2020 11:08	1	DESCARGA ATMOSFÉRICA	322	97	3,3	W51131
18560487	28/10/2020 08:15	29/10/2020 10:23	29/10/2020 12:36	29/10/2020 12:49	1	DESCARGA ATMOSFÉRICA	29	1	28,5	7035719819
18560495	28/10/2020 08:16	28/10/2020 11:21	28/10/2020 12:23	28/10/2020 13:30	1	CHUVA / VENTOS / FENOMENOS NATURAIS	424	100	4,2	T09409
18560503	28/10/2020 08:17	29/10/2020 07:31	29/10/2020 09:20	30/10/2020 17:10	2	ARVORE NA REDE	111	2	55,3	A78469
18560517	28/10/2020 08:19	29/10/2020 14:45	29/10/2020 17:00	29/10/2020 17:50	1	DESCARGA ATMOSFÉRICA	9.270	278	33,3	A01025
18560518	28/10/2020 08:19	28/10/2020 10:58	28/10/2020 12:20	28/10/2020 12:25	1	DESCARGA ATMOSFÉRICA	4	1	4,0	215075370
18560519	28/10/2020 08:19	28/10/2020 10:17	28/10/2020 10:24	28/10/2020 10:51	1	ANIMAIS/ INSETOS	157	62	2,5	N37498
18560520	28/10/2020 08:19	28/10/2020 08:32	28/10/2020 08:35	28/10/2020 09:25	1	ANIMAIS/ INSETOS	96	216	0,4	N03449
18560531	28/10/2020 08:21	28/10/2020 09:58	28/10/2020 10:16	28/10/2020 10:23	1	DESCARGA ATMOSFÉRICA	1	1	1,0	7041043576

OC_ID	CRIAÇÃO	ACEITE	CHEGADA	CONCLUSÃO	TURMAS	CAUSA	CHI	CI	DURAÇÃO MÉDIA	PDF
18560545	28/10/2020 08:22	30/10/2020 08:18	30/10/2020 09:56	30/10/2020 12:34	1	DESCARGA ATMOSFÉRICA	1	1	0,9	A10429
18560581	28/10/2020 08:44	28/10/2020 13:56	28/10/2020 14:10	28/10/2020 14:44	1	FALHA EM CONEXAO	6	1	6,0	13155020
18560585	28/10/2020 08:27	28/10/2020 10:24	28/10/2020 12:20	28/10/2020 14:01	1	DESCARGA ATMOSFÉRICA	310	57	5,4	A54711
18560587	28/10/2020 08:27	28/10/2020 09:06	28/10/2020 10:33	28/10/2020 10:58	1	ANIMAIS/ INSETOS	2	1	2,5	7055867490
18560594	28/10/2020 08:28	28/10/2020 16:37	28/10/2020 16:58	28/10/2020 17:44	1	FALHA EM CONEXAO	9	1	9,2	7030706573
18560609	28/10/2020 08:30	28/10/2020 14:12	28/10/2020 15:58	28/10/2020 16:22	1	DESCARGA ATMOSFÉRICA	39	5	7,7	W61988
18560627	28/10/2020 08:32	29/10/2020 15:49	29/10/2020 16:55	29/10/2020 17:15	1	DESCARGA ATMOSFÉRICA	228	7	32,5	Y10299
18560629	28/10/2020 08:32	28/10/2020 10:51	28/10/2020 11:07	30/10/2020 08:12	2	DEFEITO NAO LOCALIZADO APOS ANALISE	47	1	47,4	A33348
18560636	28/10/2020 08:33	28/10/2020 14:53	28/10/2020 15:01	28/10/2020 16:10	1	ANIMAIS/ INSETOS	156	21	7,4	A92559
18560637	28/10/2020 08:33	28/10/2020 12:22	28/10/2020 14:05	28/10/2020 14:34	1	DESCARGA ATMOSFÉRICA	358	62	5,8	A07053
18560641	28/10/2020 08:33	28/10/2020 16:21	28/10/2020 17:33	28/10/2020 18:51	1	ARVORE NA REDE	642	66	9,7	T04851
18560642	28/10/2020 08:33	29/10/2020 10:51	29/10/2020 11:30	29/10/2020 12:02	1	DESCARGA ATMOSFÉRICA	267	9	29,7	A51401
18560654	28/10/2020 08:35	30/10/2020 09:47	30/10/2020 10:17	30/10/2020 10:30	1	DESCARGA ATMOSFÉRICA	100	2	49,8	A99385
18560655	28/10/2020 08:35	29/10/2020 08:04	29/10/2020 10:54	29/10/2020 12:00	1	DESCARGA ATMOSFÉRICA	356	13	27,4	N74005
18560663	27/10/2020 17:09	28/10/2020 08:58	28/10/2020 10:00	28/10/2020 11:10	1	DESCARGA ATMOSFÉRICA	1.642	92	17,8	Y17865
18560685	28/10/2020 08:38	28/10/2020 14:07	28/10/2020 14:34	28/10/2020 14:53	1	DESCARGA ATMOSFÉRICA	6	1	6,1	7053383577
18560689	28/10/2020 08:38	29/10/2020 16:49	29/10/2020 18:31	29/10/2020 19:04	1	DESCARGA ATMOSFÉRICA	1.129	33	34,2	Y23386
18560693	28/10/2020 08:39	28/10/2020 14:21	28/10/2020 14:22	28/10/2020 14:23	1	DESCARGA ATMOSFÉRICA	752	173	4,3	A46013
18560697	28/10/2020 08:39	28/10/2020 10:27	28/10/2020 12:08	28/10/2020 12:15	1	DESCARGA ATMOSFÉRICA	787	110	7,2	N34574
18560703	28/10/2020 08:40	28/10/2020 11:23	28/10/2020 11:43	28/10/2020 11:53	1	DETERIORACAO DE MATERIAL - ENVELHECIMENTO	3	1	3,2	200934334
18560711	28/10/2020 08:41	28/10/2020 09:41	28/10/2020 10:15	28/10/2020 10:34	1	FALHA EM CONEXAO	2	1	1,8	7042736168
18560715	28/10/2020 08:42	28/10/2020 17:35	28/10/2020 17:35	28/10/2020 17:55	1	DESCARGA ATMOSFÉRICA	37	4	9,1	N52114
18560723	28/10/2020 08:43	28/10/2020 14:46	28/10/2020 15:12	28/10/2020 15:26	1	DESCARGA ATMOSFÉRICA	73	11	6,6	T07298
18560724	28/10/2020 08:43	28/10/2020 13:00	28/10/2020 15:23	28/10/2020 15:25	1	OBJETO (REDE / SE)	656	107	6,1	A31337
18560734	28/10/2020 08:44	30/10/2020 12:15	30/10/2020 12:30	30/10/2020 14:06	1	DESCARGA ATMOSFÉRICA	52	1	52,3	A67319

OC_ID	CRIAÇÃO	ACEITE	CHEGADA	CONCLUSÃO	TURMAS	CAUSA	CHI	CI	DURAÇÃO MÉDIA	PDF
18560736	28/10/2020 08:44	28/10/2020 14:23	28/10/2020 15:00	30/10/2020 12:30	3	DESCARGA ATMOSFÉRICA	155	3	51,8	Y14446
18560738	28/10/2020 08:44	28/10/2020 19:22	28/10/2020 19:47	28/10/2020 20:15	1	DESCARGA ATMOSFÉRICA	837	77	10,9	A11251
18560747	28/10/2020 08:46	28/10/2020 09:37	28/10/2020 10:00	28/10/2020 10:25	1	DESABAMENTO	2	1	1,6	210095209
18560752	28/10/2020 08:47	28/10/2020 16:16	28/10/2020 16:53	28/10/2020 16:59	1	DESCARGA ATMOSFÉRICA	0	1	0,1	228941417
18560754	28/10/2020 08:47	28/10/2020 11:52	28/10/2020 12:01	28/10/2020 12:09	1	NIVEL DE TENSAO EM REGIME PERMANENTE	3	1	3,3	7054506028
18560760	28/10/2020 08:47	30/10/2020 07:49	30/10/2020 08:42	02/11/2020 14:00	3	DETERIORACAO DE MATERIAL - ENVELHECIMENTO	2.365	19	124,5	A15193
18560762	28/10/2020 08:48	28/10/2020 13:15	28/10/2020 13:51	28/10/2020 14:11	1	DESCARGA ATMOSFÉRICA	5	1	5,4	7022302315
18560763	28/10/2020 08:48	28/10/2020 13:17	28/10/2020 14:01	28/10/2020 14:39	1	DESCARGA ATMOSFÉRICA	63	11	5,7	N16665
18560764	28/10/2020 08:48	28/10/2020 14:07	28/10/2020 15:18	28/10/2020 17:01	1	DESCARGA ATMOSFÉRICA	350	44	8,0	A19899
18560765	28/10/2020 08:48	28/10/2020 10:15	28/10/2020 10:46	28/10/2020 10:57	1	DETERIORACAO DE MATERIAL - ENVELHECIMENTO	53	26	2,0	T31661
18560772	28/10/2020 08:49	28/10/2020 10:27	28/10/2020 10:43	28/10/2020 11:21	1	DESCARGA ATMOSFÉRICA	399	197	2,0	A30759
18560773	28/10/2020 08:49	28/10/2020 15:34	28/10/2020 15:41	28/10/2020 16:34	1	DESCARGA ATMOSFÉRICA	353	46	7,7	T02525
18560775	28/10/2020 08:49	28/10/2020 09:15	28/10/2020 09:47	28/10/2020 10:12	1	FALHA EM CONEXAO	1	1	1,3	7004681210
18560794	28/10/2020 08:52	29/10/2020 13:52	29/10/2020 15:30	29/10/2020 16:00	1	DETERIORACAO DE MATERIAL - ENVELHECIMENTO	31	1	30,9	7020875954
18560797	28/10/2020 08:56	28/10/2020 14:18	28/10/2020 15:36	28/10/2020 16:23	1	INTERFERENCIA DE TERCEIROS	6	1	6,4	33431414
18560833	28/10/2020 08:54	28/10/2020 13:49	28/10/2020 14:55	28/10/2020 15:35	1	CORROSÃO / OXIDAÇÃO / FUNDIDO	20	3	6,7	A58634
18560838	28/10/2020 08:55	28/10/2020 13:00	28/10/2020 14:45	30/10/2020 23:14	3	DESCARGA ATMOSFÉRICA	1.071	27	39,7	A32348
18560841	28/10/2020 08:55	28/10/2020 10:54	28/10/2020 11:46	28/10/2020 12:17	1	FALHA EM CONEXAO	3	1	3,3	7843216
18560848	28/10/2020 08:57	28/10/2020 20:53	28/10/2020 21:29	28/10/2020 21:46	1	ARVORE NA REDE	178	14	12,7	A19158
18560860	28/10/2020 08:59	29/10/2020 09:45	29/10/2020 10:20	29/10/2020 11:15	1	DESCARGA ATMOSFÉRICA	444	17	26,1	A53467
18560865	28/10/2020 09:00	28/10/2020 12:42	28/10/2020 14:10	28/10/2020 16:26	1	DESCARGA ATMOSFÉRICA	1.228	188	6,5	W58601
18560895	28/10/2020 09:04	29/10/2020 09:45	29/10/2020 10:15	29/10/2020 10:35	1	DESCARGA ATMOSFÉRICA	559	22	25,4	A77166
18560896	28/10/2020 09:04	29/10/2020 15:32	29/10/2020 17:00	29/10/2020 17:35	1	DESCARGA ATMOSFÉRICA	65	2	32,4	A36273
18560899	28/10/2020 09:04	30/10/2020 11:54	30/10/2020 12:55	30/10/2020 13:14	1	DESCARGA ATMOSFÉRICA	3.790	73	51,9	Y09243



OC_ID	CRIAÇÃO	ACEITE	CHEGADA	CONCLUSÃO	TURMAS	CAUSA	CHI	CI	DURAÇÃO MÉDIA	PDF
18560903	28/10/2020 09:05	28/10/2020 10:52	28/10/2020 11:55	28/10/2020 12:18	1	DESCARGA ATMOSFÉRICA	3	1	3,2	7038998069
18560909	28/10/2020 09:05	28/10/2020 17:33	28/10/2020 17:38	28/10/2020 19:02	1	DESCARGA ATMOSFÉRICA	932	106	8,8	W80431
18560912	28/10/2020 09:06	29/10/2020 08:19	29/10/2020 08:30	29/10/2020 09:04	1	CORROSÃO / OXIDAÇÃO / FUNDIDO	24	1	24,0	7026941177
18560913	28/10/2020 09:06	28/10/2020 14:51	28/10/2020 15:50	29/10/2020 15:15	3	DESCARGA ATMOSFÉRICA	1.086	36	30,2	Y21472
18560917	28/10/2020 09:06	28/10/2020 11:45	28/10/2020 14:38	29/10/2020 18:33	2	DESCARGA ATMOSFÉRICA	1.436	47	30,6	T26465
18560923	27/10/2020 13:00	28/10/2020 14:44	28/10/2020 15:44	28/10/2020 17:36	1	DESCARGA ATMOSFÉRICA	429	15	28,6	A53510
18560926	28/10/2020 09:07	28/10/2020 09:36	28/10/2020 10:58	28/10/2020 11:15	1	DETERIORACAO DE MATERIAL - ENVELHECIMENTO	2	1	1,9	218441033
18560934	28/10/2020 09:08	28/10/2020 09:20	28/10/2020 09:30	28/10/2020 10:30	1	FALHA EM CONEXAO	1	1	1,3	35095861
18560936	28/10/2020 09:08	28/10/2020 16:05	28/10/2020 16:05	28/10/2020 16:06	1	FALHA EM CONEXAO	7	1	6,7	18646188
18560939	28/10/2020 09:09	28/10/2020 14:55	28/10/2020 16:11	28/10/2020 16:40	1	ANIMAIS/ INSETOS	80	11	7,3	A16562
18560940	28/10/2020 09:09	28/10/2020 19:37	28/10/2020 19:37	28/10/2020 19:53	1	CHUVA / VENTOS / FENOMENOS NATURAIS	139	13	10,7	W78177
18560952	28/10/2020 09:11	28/10/2020 12:07	28/10/2020 13:11	28/10/2020 13:27	1	DESCARGA ATMOSFÉRICA	72	17	4,3	S03334
18560955	28/10/2020 09:11	28/10/2020 16:18	28/10/2020 16:37	28/10/2020 17:44	1	ARVORE NA REDE	8	1	8,1	7027439769
18560960	28/10/2020 09:13	29/10/2020 10:01	29/10/2020 10:55	29/10/2020 11:40	1	DESCARGA ATMOSFÉRICA	0	0	#DIV/0!	A48792
18560965	28/10/2020 09:14	30/10/2020 07:35	30/10/2020 08:20	30/10/2020 09:57	1	DESCARGA ATMOSFÉRICA	2.328	48	48,5	A46167
18560974	28/10/2020 09:16	28/10/2020 13:17	28/10/2020 14:06	28/10/2020 15:49	1	DESCARGA ATMOSFÉRICA	7	1	6,5	215441539
18560992	28/10/2020 09:30	28/10/2020 15:15	28/10/2020 15:15	28/10/2020 17:36	1	ARVORE NA REDE	211	27	7,8	T29340
18560995	28/10/2020 09:32	28/10/2020 17:50	28/10/2020 17:50	28/10/2020 17:55	1	CHUVA / VENTOS / FENOMENOS NATURAIS	8	1	8,3	7021147499
18561003	28/10/2020 09:17	28/10/2020 15:01	28/10/2020 16:26	28/10/2020 16:28	1	DESCARGA ATMOSFÉRICA	62	8	7,7	S05078
18561018	28/10/2020 09:19	28/10/2020 16:10	28/10/2020 16:21	28/10/2020 17:05	1	DESCARGA ATMOSFÉRICA	38	5	7,7	S02573
18561026	28/10/2020 09:20	28/10/2020 12:37	28/10/2020 12:38	28/10/2020 12:42	1	SOBRECARGA	265	145	1,8	T07180
18561027	28/10/2020 09:20	28/10/2020 14:29	28/10/2020 14:33	28/10/2020 14:51	1	FALHA EM CONEXAO	5	1	5,5	7040644983
18561033	28/10/2020 09:21	29/10/2020 08:31	29/10/2020 10:50	29/10/2020 11:34	1	FALHA EM CONEXAO	26	1	25,9	7011312181
18561036	28/10/2020 09:21	28/10/2020 16:03	28/10/2020 16:54	28/10/2020 17:21	1	DESCARGA ATMOSFÉRICA	8	1	8,0	217829682

OC_ID	CRIAÇÃO	ACEITE	CHEGADA	CONCLUSÃO	TURMAS	CAUSA	CHI	CI	DURAÇÃO MÉDIA	PDF
18561049	28/10/2020 09:23	28/10/2020 12:50	28/10/2020 13:00	28/10/2020 13:34	1	FALHA EM CONEXAO	1.076	267	4,0	A49128
18561064	28/10/2020 09:25	28/10/2020 11:03	28/10/2020 12:05	28/10/2020 12:57	1	DETERIORACAO DE MATERIAL - ENVELHECIMENTO	3	1	3,2	228835510
18561070	28/10/2020 09:25	28/10/2020 11:37	28/10/2020 12:05	28/10/2020 12:42	1	FALHA EM CONEXAO	3	1	3,3	7050551703
18561071	28/10/2020 09:25	29/10/2020 10:15	29/10/2020 11:50	29/10/2020 22:26	2	DESCARGA ATMOSFÉRICA	184	5	36,7	Y15423
18561072	28/10/2020 09:25	28/10/2020 17:25	28/10/2020 17:30	28/10/2020 17:40	1	DESCARGA ATMOSFÉRICA	629	77	8,2	A92501
18561082	28/10/2020 09:27	28/10/2020 16:03	28/10/2020 16:03	28/10/2020 16:54	1	DESCARGA ATMOSFÉRICA	2.047	282	7,3	A21808
18561085	28/10/2020 09:27	28/10/2020 13:45	28/10/2020 14:23	28/10/2020 14:40	1	DESCARGA ATMOSFÉRICA	86	17	5,0	T42672
18561092	28/10/2020 09:28	28/10/2020 16:25	28/10/2020 17:25	28/10/2020 18:26	1	DETERIORACAO DE MATERIAL - ENVELHECIMENTO	9	1	9,0	211086254
18561095	28/10/2020 09:28	28/10/2020 11:12	28/10/2020 14:49	28/10/2020 16:54	1	DESCARGA ATMOSFÉRICA	7	1	7,1	7032971452
18561096	28/10/2020 09:28	28/10/2020 15:11	28/10/2020 15:40	29/10/2020 08:59	2	ARVORE NA REDE	1.443	62	23,3	A46906
18561097	28/10/2020 09:28	29/10/2020 10:39	29/10/2020 12:02	29/10/2020 12:37	1	CHUVA / VENTOS / FENOMENOS NATURAIS	321	12	26,7	N78731
18561108	28/10/2020 09:30	28/10/2020 11:56	28/10/2020 12:36	28/10/2020 14:55	2	SERVIÇO MAL EXECUTADO - FALHÁ DE PROCEDIMENTO	676	129	5,2	A04034
18561117	28/10/2020 09:31	28/10/2020 20:39	28/10/2020 21:16	28/10/2020 21:38	1	DESCARGA ATMOSFÉRICA	144	12	12,0	S04043
18561133	28/10/2020 09:33	28/10/2020 16:10	28/10/2020 16:11	28/10/2020 16:16	1	ANIMAIS/ INSETOS	25	7	3,6	A99912
18561134	28/10/2020 09:33	28/10/2020 13:18	28/10/2020 14:14	28/10/2020 14:58	1	DETERIORACAO DE MATERIAL - ENVELHECIMENTO	5	1	5,4	209908298
18561136	28/10/2020 09:29	28/10/2020 15:27	28/10/2020 16:37	28/10/2020 17:16	1	DESCARGA ATMOSFÉRICA	1.897	244	7,8	A10697
18561140	28/10/2020 09:34	28/10/2020 11:50	28/10/2020 12:20	29/10/2020 19:06	3	ARVORE NA REDE	242	8	30,3	Y21956
18561154	28/10/2020 09:38	28/10/2020 15:22	28/10/2020 15:59	28/10/2020 16:34	1	FALHA EM CONEXAO	7	1	6,9	7051553629
18561155	28/10/2020 09:38	28/10/2020 11:09	28/10/2020 11:09	29/10/2020 18:41	3	DEFEITO INTERNO AFETANDO COLETIVO	259	8	32,4	A40366
18561160	28/10/2020 09:39	28/10/2020 16:17	28/10/2020 16:25	28/10/2020 17:10	1	CHUVA / VENTOS / FENOMENOS NATURAIS	15	2	7,5	W51963
18561168	28/10/2020 09:41	28/10/2020 19:04	28/10/2020 19:15	28/10/2020 20:19	1	DESCARGA ATMOSFÉRICA	18	3	6,1	A04141
18561175	28/10/2020 09:42	28/10/2020 11:21	28/10/2020 11:22	28/10/2020 11:39	1	DESCARGA ATMOSFÉRICA	19	10	1,9	T00991
18561177	28/10/2020 09:42	28/10/2020 10:57	28/10/2020 11:07	28/10/2020 18:19	2	DESCARGA ATMOSFÉRICA	2.660	352	7,6	A03385

OC_ID	CRIAÇÃO	ACEITE	CHEGADA	CONCLUSÃO	TURMAS	CAUSA	CHI	CI	DURAÇÃO MÉDIA	PDF
18561179	28/10/2020 09:42	28/10/2020 15:07	28/10/2020 15:51	28/10/2020 16:20	1	DESCARGA ATMOSFÉRICA	7	1	6,6	7053479051
18561188	28/10/2020 09:50	28/10/2020 10:35	28/10/2020 10:49	28/10/2020 12:27	1	FALHA EM CONEXAO	2	1	2,2	7053344881
18561195	28/10/2020 09:50	28/10/2020 09:51	28/10/2020 10:06	28/10/2020 17:59	1	DESAPRUMADO - DESNIVELADO	83	227	0,4	A58042
18561221	28/10/2020 09:46	28/10/2020 13:20	28/10/2020 13:45	28/10/2020 14:02	1	ANIMAIS/ INSETOS	4	1	4,2	7054746304
18561230	28/10/2020 09:48	28/10/2020 14:55	28/10/2020 15:40	28/10/2020 16:08	1	DESCARGA ATMOSFÉRICA	136	22	6,2	T48126
18561242	28/10/2020 09:50	29/10/2020 17:41	29/10/2020 18:00	30/10/2020 17:48	2	DESCARGA ATMOSFÉRICA	153	3	51,0	A22527
18561252	28/10/2020 09:51	28/10/2020 18:50	28/10/2020 19:23	28/10/2020 19:55	1	DESCARGA ATMOSFÉRICA	583	58	10,1	Y06308
18561253	28/10/2020 09:52	28/10/2020 11:08	28/10/2020 12:31	28/10/2020 14:42	1	DETERIORACAO DE MATERIAL - ENVELHECIMENTO	30	7	4,3	A04315
18561261	28/10/2020 09:52	28/10/2020 16:39	28/10/2020 16:39	28/10/2020 16:43	1	DESCARGA ATMOSFÉRICA	7	1	6,8	7037358562
18561265	28/10/2020 09:53	29/10/2020 13:37	29/10/2020 13:37	29/10/2020 13:41	1	DESCARGA ATMOSFÉRICA	2.901	107	27,1	A07223
18561273	28/10/2020 09:54	28/10/2020 15:22	28/10/2020 16:03	28/10/2020 17:09	1	DESCARGA ATMOSFÉRICA	302	47	6,4	A67714
18561278	28/10/2020 09:55	28/10/2020 11:00	28/10/2020 12:14	28/10/2020 13:40	1	FALHA EM CONEXAO	4	1	3,7	21873268
18561287	28/10/2020 09:56	28/10/2020 11:12	28/10/2020 12:43	28/10/2020 12:43	1	DESCARGA ATMOSFÉRICA	38	10	3,8	Y12080
18561295	28/10/2020 09:58	28/10/2020 13:00	28/10/2020 14:09	28/10/2020 14:29	1	FALHA EM CONEXAO	4	1	4,5	7040645432
18561299	28/10/2020 09:58	28/10/2020 13:50	28/10/2020 15:15	29/10/2020 17:30	3	DETERIORACAO DE MATERIAL - ENVELHECIMENTO	833	27	30,9	S00798
18561300	28/10/2020 09:58	28/10/2020 11:08	28/10/2020 13:41	28/10/2020 13:52	1	ANIMAIS/ INSETOS	626	166	3,8	A53174
18561302	28/10/2020 09:59	30/10/2020 14:45	30/10/2020 15:00	30/10/2020 15:36	1	DESCARGA ATMOSFÉRICA	9.012	169	53,3	Y24356
18561308	28/10/2020 10:00	30/10/2020 07:13	30/10/2020 09:03	30/10/2020 09:24	1	DESCARGA ATMOSFÉRICA	47	1	47,3	A23378
18561312	28/10/2020 10:01	28/10/2020 14:11	28/10/2020 14:22	28/10/2020 14:32	1	FALHA EM CONEXAO	4	1	4,5	7043049580
18561317	28/10/2020 10:03	28/10/2020 14:03	28/10/2020 14:40	28/10/2020 15:24	1	FALHA EM CONEXAO	5	1	5,4	227307331
18561320	28/10/2020 10:03	28/10/2020 15:21	28/10/2020 16:19	28/10/2020 17:00	1	DETERIORACAO DE MATERIAL - ENVELHECIMENTO	7	1	6,8	7001324831
18561321	28/10/2020 10:03	28/10/2020 14:36	28/10/2020 14:45	28/10/2020 15:07	1	DESCARGA ATMOSFÉRICA	94	19	5,0	A51141
18561335	28/10/2020 10:06	29/10/2020 10:30	29/10/2020 11:34	29/10/2020 12:29	1	DESCARGA ATMOSFÉRICA	105	4	26,2	A14905
18561365	28/10/2020 10:04	28/10/2020 11:03	28/10/2020 11:27	05/11/2020 21:50	12	DESCARGA ATMOSFÉRICA	6.950	906	7,7	N90056

OC_ID	CRIAÇÃO	ACEITE	CHEGADA	CONCLUSÃO	TURMAS	CAUSA	CHI	CI	DURAÇÃO MÉDIA	PDF
18561380	28/10/2020 10:10	28/10/2020 16:22	28/10/2020 16:39	28/10/2020 16:59	1	SOBRECARGA	7	1	6,8	209343860
18561385	28/10/2020 10:11	30/10/2020 14:04	30/10/2020 16:00	30/10/2020 16:15	1	DESCARGA ATMOSFÉRICA	54	1	54,2	G10603
18561387	28/10/2020 10:11	30/10/2020 08:04	30/10/2020 09:15	30/10/2020 10:16	1	NIVEL DE TENSAO EM REGIME PERMANENTE	48	1	48,1	206663367
18561395	28/10/2020 10:13	28/10/2020 11:51	28/10/2020 13:37	28/10/2020 15:52	1	OBJETO (REDE / SE)	38	7	5,4	W61097
18561397	28/10/2020 10:13	28/10/2020 15:42	28/10/2020 16:30	28/10/2020 16:57	1	DESCARGA ATMOSFÉRICA	73	11	6,6	A20992
18561410	28/10/2020 10:16	28/10/2020 13:54	28/10/2020 14:30	28/10/2020 14:57	1	DESCARGA ATMOSFÉRICA	22	5	4,4	N47948
18561412	28/10/2020 10:16	28/10/2020 17:00	28/10/2020 17:44	28/10/2020 18:30	1	DESCARGA ATMOSFÉRICA	8	1	8,2	7054887307
18561414	28/10/2020 10:16	28/10/2020 10:45	28/10/2020 11:25	28/10/2020 11:48	1	ANIMAIS/ INSETOS	1	1	1,5	T05650
18561415	28/10/2020 10:16	28/10/2020 10:54	28/10/2020 13:42	07/11/2020 15:24	2	DEFEITO INTERNO AFETANDO COLETIVO	313	17	18,4	T10443
18561427	28/10/2020 10:18	29/10/2020 14:06	29/10/2020 16:51	29/10/2020 16:55	1	FALHA EM CONEXAO	31	1	30,6	7034999648
18561431	27/10/2020 08:49	28/10/2020 18:35	28/10/2020 19:50	28/10/2020 21:15	1	CHUVA / VENTOS / FENOMENOS NATURAIS	4.404	95	46,4	T12594
18561446	28/10/2020 10:22	28/10/2020 12:39	28/10/2020 12:53	28/10/2020 13:34	1	FALHA AJUSTE - AUTOMACAO - PROTECAO	3	1	3,1	13744211
18561447	28/10/2020 10:22	28/10/2020 14:37	28/10/2020 15:30	28/10/2020 16:33	1	DETERIORACAO DE MATERIAL - ENVELHECIMENTO	6	1	6,2	232211466
18561458	28/10/2020 10:24	28/10/2020 15:08	28/10/2020 17:52	31/10/2020 13:43	3	ARVORE NA REDE	41	1	41,0	A13382
18561461	28/10/2020 06:11	29/10/2020 02:37	29/10/2020 03:03	29/10/2020 03:20	1	DESCARGA ATMOSFÉRICA	210	10	21,0	S09968
18561463	28/10/2020 10:26	29/10/2020 08:15	29/10/2020 08:15	29/10/2020 08:26	1	DESCARGA ATMOSFÉRICA	22	1	22,0	205047875
18561476	28/10/2020 10:28	28/10/2020 15:27	28/10/2020 16:13	28/10/2020 16:35	1	DESABAMENTO	6	1	6,1	7036088766
18561495	28/10/2020 10:31	29/10/2020 08:41	29/10/2020 11:19	29/10/2020 12:10	1	DESCARGA ATMOSFÉRICA	128	5	25,6	A46817
18561498	28/10/2020 10:31	28/10/2020 17:26	28/10/2020 20:54	28/10/2020 21:32	1	DESCARGA ATMOSFÉRICA	1.883	177	10,6	A04654
18561508	28/10/2020 10:50	28/10/2020 16:31	28/10/2020 16:42	28/10/2020 16:46	1	DETERIORACAO DE MATERIAL - ENVELHECIMENTO	6	1	5,8	11771769
18561509	28/10/2020 10:32	28/10/2020 10:57	28/10/2020 11:29	28/10/2020 13:49	1	DESCARGA ATMOSFÉRICA	321	100	3,2	Y07383
18561516	28/10/2020 10:33	29/10/2020 10:40	29/10/2020 11:20	29/10/2020 11:22	1	DESCARGA ATMOSFÉRICA	26	1	25,5	G12249
18561519	28/10/2020 10:34	28/10/2020 14:48	28/10/2020 15:29	28/10/2020 15:47	1	DESCARGA ATMOSFÉRICA	5	1	5,1	W05551
18561544	28/10/2020 10:38	28/10/2020 16:57	28/10/2020 17:34	28/10/2020 17:39	1	DESCARGA ATMOSFÉRICA	7	1	6,9	216181913

OC_ID	CRIAÇÃO	ACEITE	CHEGADA	CONCLUSÃO	TURMAS	CAUSA	CHI	CI	DURAÇÃO MÉDIA	PDF
18561551	28/10/2020 10:39	28/10/2020 13:37	28/10/2020 14:40	29/10/2020 18:00	2	DESCARGA ATMOSFÉRICA	26	1	26,2	W02198
18561558	28/10/2020 10:40	29/10/2020 09:35	29/10/2020 11:39	29/10/2020 12:25	1	DESCARGA ATMOSFÉRICA	206	8	25,7	S90096
18561559	28/10/2020 10:41	28/10/2020 18:28	28/10/2020 19:33	28/10/2020 20:11	1	DESCARGA ATMOSFÉRICA	70	26	2,7	S03873
18561560	28/10/2020 10:41	28/10/2020 11:21	28/10/2020 11:50	28/10/2020 12:33	1	CHUVA / VENTOS / FENOMENOS NATURAIS	2	1	1,8	7056297248
18561571	28/10/2020 10:43	28/10/2020 17:24	28/10/2020 17:24	28/10/2020 17:34	1	DESCARGA ATMOSFÉRICA	7	1	6,7	7055835238
18561574	28/10/2020 10:44	28/10/2020 13:22	28/10/2020 14:20	28/10/2020 15:02	1	DESCARGA ATMOSFÉRICA	35	8	4,3	W10904
18561594	28/10/2020 10:49	29/10/2020 09:33	29/10/2020 10:01	29/10/2020 10:37	1	CORROSÃO / OXIDAÇÃO / FUNDIDO	0	1	0,4	7023241344
18561599	28/10/2020 10:50	28/10/2020 17:08	28/10/2020 18:31	28/10/2020 20:41	1	DESCARGA ATMOSFÉRICA	560	57	9,8	S02463
18561600	28/10/2020 10:50	28/10/2020 14:37	28/10/2020 15:00	28/10/2020 15:03	1	DESCARGA ATMOSFÉRICA	4	1	4,2	7006820020
18561603	28/10/2020 10:50	28/10/2020 16:08	28/10/2020 17:57	28/10/2020 19:01	1	DETERIORACAO DE MATERIAL - ENVELHECIMENTO	8	1	7,7	206334347
18561607	28/10/2020 10:51	28/10/2020 13:19	28/10/2020 13:20	28/10/2020 14:50	1	DETERIORACAO DE MATERIAL - ENVELHECIMENTO	3	1	2,8	7005898247
18561627	28/10/2020 11:07	28/10/2020 15:00	28/10/2020 15:02	29/10/2020 17:00	2	DETERIORACAO DE MATERIAL - ENVELHECIMENTO	58	2	29,1	A33982
18561632	28/10/2020 10:53	28/10/2020 18:33	28/10/2020 20:05	31/10/2020 17:55	3	ABALROAMENTO	10	1	9,9	24858596
18561635	28/10/2020 10:54	28/10/2020 14:35	28/10/2020 15:34	03/11/2020 19:05	3	DETERIORACAO DE MATERIAL - ENVELHECIMENTO	2.010	27	74,5	A32348
18561636	28/10/2020 10:54	29/10/2020 09:04	29/10/2020 09:26	31/10/2020 11:14	2	DESCARGA ATMOSFÉRICA	1.007	14	71,9	G12343
18561649	28/10/2020 10:57	28/10/2020 12:33	28/10/2020 13:19	28/10/2020 13:39	1	DESCARGA ATMOSFÉRICA	3	1	2,5	T04601
18561652	28/10/2020 10:57	28/10/2020 18:15	28/10/2020 18:41	29/10/2020 16:07	2	ARVORE NA REDE	230	8	28,7	A36489
18561657	28/10/2020 10:58	28/10/2020 12:36	28/10/2020 13:20	28/10/2020 17:45	3	INTERFERENCIA DE TERCEIROS	7	1	6,7	7008814516
18561665	28/10/2020 11:01	28/10/2020 14:03	28/10/2020 14:03	28/10/2020 16:20	1	DESCARGA ATMOSFÉRICA	26	5	5,3	A98121
18561672	28/10/2020 11:02	29/10/2020 10:48	29/10/2020 11:08	29/10/2020 11:30	1	DESCARGA ATMOSFÉRICA	122	5	24,5	A51183
18561681	28/10/2020 11:04	28/10/2020 16:17	28/10/2020 16:19	28/10/2020 16:23	1	INTERFERENCIA DE TERCEIROS	5	1	5,3	204260877
18561703	28/10/2020 11:10	28/10/2020 15:26	28/10/2020 16:33	28/10/2020 17:12	1	DESCARGA ATMOSFÉRICA	59	10	5,9	W41437
18561711	28/10/2020 11:11	28/10/2020 22:22	28/10/2020 22:27	28/10/2020 22:56	1	FALHA EM CONEXAO	12	1	11,7	7023198970

OC_ID	CRIAÇÃO	ACEITE	CHEGADA	CONCLUSÃO	TURMAS	CAUSA	CHI	CI	DURAÇÃO MÉDIA	PDF
18561716	28/10/2020 11:12	28/10/2020 13:16	28/10/2020 13:53	28/10/2020 14:30	1	DESCARGA ATMOSFÉRICA	3	1	3,0	212300128
18561719	28/10/2020 11:13	30/10/2020 08:23	30/10/2020 10:01	30/10/2020 10:23	1	DESCARGA ATMOSFÉRICA	47	1	47,0	A23307
18561725	28/10/2020 11:20	28/10/2020 17:07	28/10/2020 17:35	28/10/2020 18:16	1	DETERIORACAO DE MATERIAL - ENVELHECIMENTO	7	1	6,9	22320041
18561751	28/10/2020 11:17	28/10/2020 15:43	28/10/2020 16:01	28/10/2020 16:50	1	DESCARGA ATMOSFÉRICA	11	2	5,4	W70882
18561767	28/10/2020 11:20	29/10/2020 20:11	29/10/2020 20:30	29/10/2020 23:57	1	DESCARGA ATMOSFÉRICA	35	1	35,1	A99599
18561776	28/10/2020 11:23	28/10/2020 13:28	28/10/2020 14:59	28/10/2020 15:23	1	DESCARGA ATMOSFÉRICA	4	1	4,0	7035644541
18561783	28/10/2020 11:25	28/10/2020 14:40	28/10/2020 15:50	28/10/2020 17:10	1	FALHA EM CONEXAO	5	1	5,1	22095897
18561794	28/10/2020 11:28	29/10/2020 14:04	29/10/2020 14:59	29/10/2020 16:43	1	DESCARGA ATMOSFÉRICA	402	14	28,7	A19512
18561796	28/10/2020 08:06	28/10/2020 21:49	28/10/2020 22:07	28/10/2020 22:25	1	ARVORE NA REDE	1.494	105	14,2	A11695
18561801	28/10/2020 11:29	29/10/2020 07:39	29/10/2020 09:45	29/10/2020 10:15	1	DESCARGA ATMOSFÉRICA	45	2	22,5	A67682
18561807	28/10/2020 11:30	28/10/2020 14:17	28/10/2020 14:27	28/10/2020 15:20	1	NIVEL DE TENSÃO EM REGIME PERMANENTE	4	1	3,7	7030763941
18561819	28/10/2020 11:32	29/10/2020 17:28	29/10/2020 19:41	29/10/2020 19:58	1	DESCARGA ATMOSFÉRICA	1.584	49	32,3	T02631
18561826	28/10/2020 11:34	28/10/2020 14:04	28/10/2020 14:05	28/10/2020 14:12	1	FALHA EM CONEXAO	3	1	2,6	7046320900
18561837	28/10/2020 11:35	29/10/2020 15:55	29/10/2020 17:20	30/10/2020 12:22	2	DESCARGA ATMOSFÉRICA	1.363	28	48,7	S04723
18561844	28/10/2020 11:37	28/10/2020 14:20	28/10/2020 15:08	30/10/2020 14:10	3	DESCARGA ATMOSFÉRICA	209	4	52,2	A32181
18561857	28/10/2020 11:39	29/10/2020 11:08	29/10/2020 11:24	29/10/2020 12:18	1	CHUVA / VENTOS / FENOMENOS NATURAIS	51	8	6,3	A66610
18561862	28/10/2020 10:47	28/10/2020 16:25	28/10/2020 17:28	28/10/2020 17:59	2	CHUVA / VENTOS / FENOMENOS NATURAIS	6	1	6,5	7016506626
18561865	28/10/2020 11:41	29/10/2020 08:23	29/10/2020 09:00	29/10/2020 09:35	1	DESCARGA ATMOSFÉRICA	414	19	21,8	A24425
18561873	28/10/2020 08:08	28/10/2020 15:47	28/10/2020 17:43	30/10/2020 20:15	3	DESCARGA ATMOSFÉRICA	47	3	15,7	W57101
18561885	28/10/2020 11:48	28/10/2020 16:07	28/10/2020 16:08	28/10/2020 16:33	1	DESCARGA ATMOSFÉRICA	41	9	4,5	W00880
18561894	28/10/2020 11:50	29/10/2020 13:21	29/10/2020 14:03	30/10/2020 15:31	2	DETERIORACAO DE MATERIAL - ENVELHECIMENTO	622	13	47,8	T25533
18561895	28/10/2020 11:50	29/10/2020 08:01	29/10/2020 09:25	29/10/2020 09:35	1	FALHA EM CONEXAO	22	1	21,7	232238682
18561898	28/10/2020 11:50	28/10/2020 21:17	28/10/2020 21:45	28/10/2020 22:35	1	FALHA EM CONEXAO	43	4	10,7	T12840
18561899	28/10/2020 11:50	28/10/2020 19:27	28/10/2020 19:28	28/10/2020 19:31	1	FALHA EM CONEXAO	7	1	6,7	7009807050

OC_ID	CRIAÇÃO	ACEITE	CHEGADA	CONCLUSÃO	TURMAS	CAUSA	CHI	CI	DURAÇÃO MÉDIA	PDF
18561906	28/10/2020 11:51	28/10/2020 13:27	28/10/2020 15:18	28/10/2020 15:34	1	DESCARGA ATMOSFÉRICA	4	1	3,6	7016563271
18561908	28/10/2020 11:52	28/10/2020 15:07	28/10/2020 15:45	28/10/2020 16:26	1	DESCARGA ATMOSFÉRICA	27	6	4,5	T00047
18561916	28/10/2020 11:54	28/10/2020 17:03	28/10/2020 18:09	28/10/2020 18:46	1	VANDALISMO	7	1	6,8	204298971
18561922	28/10/2020 11:55	28/10/2020 13:05	28/10/2020 13:06	28/10/2020 14:42	1	FALHA EM EQUIPAMENTO	1	1	1,4	7018782213
18561927	28/10/2020 08:03	28/10/2020 14:35	28/10/2020 16:00	28/10/2020 16:33	1	DESCARGA ATMOSFÉRICA	45	5	9,0	A45252
18561947	28/10/2020 12:00	28/10/2020 19:01	28/10/2020 19:56	28/10/2020 20:53	1	DESCARGA ATMOSFÉRICA	754	86	8,8	A05500
18561962	28/10/2020 12:04	29/10/2020 15:22	29/10/2020 16:01	29/10/2020 16:56	1	DESCARGA ATMOSFÉRICA	945	33	28,7	A32316
18561963	28/10/2020 12:05	31/10/2020 07:05	31/10/2020 08:28	31/10/2020 09:11	1	FALHA EM CONEXAO	69	1	69,1	7012599921
18561979	28/10/2020 12:08	28/10/2020 13:53	28/10/2020 14:07	28/10/2020 14:13	1	DESAPRUMADO - DESNIVELADO	2	1	2,1	7047378553
18561980	28/10/2020 12:09	28/10/2020 17:19	28/10/2020 17:20	30/10/2020 17:19	4	DESCARGA ATMOSFÉRICA	681	13	52,3	A32182
18561987	28/10/2020 12:11	28/10/2020 13:34	28/10/2020 14:15	28/10/2020 14:49	1	DESCARGA ATMOSFÉRICA	3	1	2,6	7006447168
18561998	28/10/2020 12:20	28/10/2020 16:25	28/10/2020 17:27	28/10/2020 18:10	1	FALHA EM CONEXAO	6	1	5,8	200694449
18562006	28/10/2020 12:16	29/10/2020 12:23	29/10/2020 13:51	29/10/2020 14:55	1	DESCARGA ATMOSFÉRICA	158	6	26,4	A23177
18562013	28/10/2020 12:20	30/10/2020 08:44	30/10/2020 10:10	30/10/2020 10:47	1	DESCARGA ATMOSFÉRICA	1.931	42	46,0	Y17285
18562014	28/10/2020 12:20	30/10/2020 13:46	30/10/2020 15:14	30/10/2020 15:48	1	OBJETO (REDE / SE)	3	1	3,5	10547210
18562030	28/10/2020 12:24	29/10/2020 09:30	29/10/2020 10:30	29/10/2020 11:30	1	ARVORE NA REDE	481	21	22,9	A19541
18562039	28/10/2020 12:27	28/10/2020 16:26	28/10/2020 17:57	28/10/2020 18:12	1	CHUVA / VENTOS / FENOMENOS NATURAIS	39	7	5,5	W48161
18562042	28/10/2020 12:28	28/10/2020 13:54	28/10/2020 14:00	28/10/2020 14:47	1	DETERIORACAO DE MATERIAL - ENVELHECIMENTO	2	1	2,3	218964451
18562043	28/10/2020 12:28	29/10/2020 08:21	29/10/2020 12:17	29/10/2020 13:02	1	DESCARGA ATMOSFÉRICA	411	17	24,2	N74970
18562062	28/10/2020 12:31	29/10/2020 14:25	29/10/2020 15:03	29/10/2020 17:10	1	DETERIORACAO DE MATERIAL - ENVELHECIMENTO	57	2	28,7	G14689
18562066	28/10/2020 12:28	28/10/2020 12:53	28/10/2020 12:53	28/10/2020 12:53	0	DEFEITO NAO LOCALIZADO APOS ANALISE	247	731	0,3	H36116
18562076	28/10/2020 12:33	28/10/2020 16:21	28/10/2020 17:40	28/10/2020 18:45	1	DESCARGA ATMOSFÉRICA	440	74	5,9	W78170
18562109	28/10/2020 12:46	28/10/2020 15:01	28/10/2020 16:43	28/10/2020 17:02	1	ANIMAIS/ INSETOS	4	1	4,1	7050872836
18562112	28/10/2020 12:47	29/10/2020 12:42	29/10/2020 14:20	30/10/2020 15:05	5	DESCARGA ATMOSFÉRICA	22	10	2,2	A48778



OC_ID	CRIAÇÃO	ACEITE	CHEGADA	CONCLUSÃO	TURMAS	CAUSA	CHI	CI	DURAÇÃO MÉDIA	PDF
18562115	28/10/2020 12:52	28/10/2020 15:03	28/10/2020 16:35	28/10/2020 16:55	1	DESCARGA ATMOSFÉRICA	4	1	4,0	7040847604
18562116	28/10/2020 12:53	28/10/2020 13:00	28/10/2020 17:00	28/10/2020 19:00	1	DESCARGA ATMOSFÉRICA	1	1	1,5	N49882
18562135	28/10/2020 12:51	28/10/2020 22:24	28/10/2020 23:10	28/10/2020 23:42	1	FALHA EM CONEXAO	11	1	10,8	7041939316
18562139	28/10/2020 12:52	28/10/2020 14:28	28/10/2020 14:41	28/10/2020 16:25	1	DESCARGA ATMOSFÉRICA	3	1	2,8	223227317
18562144	28/10/2020 12:54	28/10/2020 14:50	28/10/2020 15:51	28/10/2020 15:58	1	FALHA EM CONEXAO	3	1	3,0	230860211
18562146	28/10/2020 12:54	28/10/2020 16:52	28/10/2020 17:30	28/10/2020 18:02	1	DESCARGA ATMOSFÉRICA	152	19	8,0	W50330
18562148	28/10/2020 12:56	28/10/2020 13:34	28/10/2020 14:35	28/10/2020 14:48	1	DESCARGA ATMOSFÉRICA	2	1	1,7	7001912342
18562167	28/10/2020 13:00	28/10/2020 15:01	28/10/2020 16:04	28/10/2020 17:10	1	ARVORE NA REDE	29	7	4,2	W55126
18562168	28/10/2020 13:00	28/10/2020 15:08	28/10/2020 15:32	28/10/2020 16:18	1	DESCARGA ATMOSFÉRICA	1.447	581	2,5	T15555
18562170	28/10/2020 13:00	28/10/2020 19:25	28/10/2020 21:20	28/10/2020 21:52	1	CHUVA / VENTOS / FENOMENOS NATURAIS	770	89	8,7	A12110
18562174	28/10/2020 13:01	28/10/2020 14:50	28/10/2020 15:14	28/10/2020 15:44	1	DESCARGA ATMOSFÉRICA	2	1	2,5	A14011
18562178	28/10/2020 12:59	28/10/2020 13:11	28/10/2020 13:11	28/10/2020 13:11	0	DEFEITO NAO LOCALIZADO APOS ANALISE	38	374	0,1	A79468
18562184	28/10/2020 13:02	28/10/2020 15:45	28/10/2020 16:15	29/10/2020 16:05	2	DETERIORACAO DE MATERIAL - ENVELHECIMENTO	2.277	85	26,8	A46620
18562185	28/10/2020 13:03	31/10/2020 08:50	31/10/2020 10:12	31/10/2020 10:28	1	DESCARGA ATMOSFÉRICA	0	1	0,3	24232867
18562192	28/10/2020 13:04	28/10/2020 13:40	28/10/2020 16:25	28/10/2020 17:25	1	DESCARGA ATMOSFÉRICA	382	104	3,7	J52560
18562194	28/10/2020 13:04	28/10/2020 15:23	28/10/2020 15:55	28/10/2020 16:32	1	FALHA EM CONEXAO	3	2	1,7	11578349
18562201	28/10/2020 13:07	29/10/2020 08:01	29/10/2020 10:26	29/10/2020 10:58	1	FALHA EM CONEXAO	22	1	21,8	205456279
18562206	28/10/2020 13:09	28/10/2020 15:39	28/10/2020 15:49	28/10/2020 16:50	1	DESCARGA ATMOSFÉRICA	4	1	3,7	214181010
18562221	28/10/2020 13:15	28/10/2020 14:01	28/10/2020 15:25	30/10/2020 07:43	2	DESCARGA ATMOSFÉRICA	212	5	42,3	A17571
18562239	28/10/2020 13:17	28/10/2020 14:18	28/10/2020 14:50	28/10/2020 15:53	1	FALHA EM CONEXAO	2	1	2,4	7005291369
18562240	28/10/2020 13:18	29/10/2020 09:29	29/10/2020 11:20	29/10/2020 12:01	1	FALHA EM CONEXAO	23	1	22,7	3207331
18562244	28/10/2020 13:19	29/10/2020 08:03	29/10/2020 09:00	29/10/2020 09:08	1	FALHA EM CONEXAO	20	1	19,8	7042618955
18562251	28/10/2020 13:20	29/10/2020 13:02	29/10/2020 13:35	29/10/2020 14:03	1	FALHA EM CONEXAO	25	1	24,5	7016341481
18562254	28/10/2020 13:21	28/10/2020 16:57	28/10/2020 17:15	28/10/2020 20:35	1	DESCARGA ATMOSFÉRICA	1.540	194	7,9	T35079
18562260	28/10/2020 13:25	29/10/2020 18:19	29/10/2020 19:00	29/10/2020 19:18	1	ANIMAIS/ INSETOS	30	1	29,8	229810219



OC_ID	CRIAÇÃO	ACEITE	CHEGADA	CONCLUSÃO	TURMAS	CAUSA	CHI	CI	DURAÇÃO MÉDIA	PDF
18562267	28/10/2020 13:25	28/10/2020 13:40	28/10/2020 14:40	28/10/2020 16:30	1	DESCARGA ATMOSFÉRICA	6	2	3,1	A36323
18562276	28/10/2020 13:28	28/10/2020 14:27	28/10/2020 14:33	28/10/2020 15:00	1	DESCARGA ATMOSFÉRICA	144	271	0,5	A49166
18562284	28/10/2020 13:31	28/10/2020 21:43	28/10/2020 23:00	28/10/2020 23:25	1	DESCARGA ATMOSFÉRICA	327	33	9,9	A93762
18562295	28/10/2020 13:34	30/10/2020 08:01	30/10/2020 09:10	30/10/2020 10:30	1	DESCARGA ATMOSFÉRICA	89	2	44,7	A33756
18562306	28/10/2020 13:35	28/10/2020 15:25	28/10/2020 15:40	28/10/2020 15:59	1	DESCARGA ATMOSFÉRICA	2	1	2,4	7042959302
18562315	28/10/2020 13:38	28/10/2020 16:04	28/10/2020 16:14	28/10/2020 16:54	1	FALHA EM CONEXAO	3	1	3,0	212204803
18562331	28/10/2020 13:42	29/10/2020 07:43	29/10/2020 10:40	29/10/2020 11:11	1	DESCARGA ATMOSFÉRICA	5.621	262	21,5	Y16820
18562366	28/10/2020 13:50	28/10/2020 14:05	28/10/2020 15:35	28/10/2020 15:36	1	CHUVA / VENTOS / FENOMENOS NATURAIS	14	14	1,0	T01014
18562371	28/10/2020 13:52	29/10/2020 09:59	29/10/2020 12:14	29/10/2020 12:42	1	FALHA EM CONEXAO	23	1	22,7	231353887
18562395	28/10/2020 13:55	28/10/2020 16:29	28/10/2020 16:49	28/10/2020 16:53	1	DESCARGA ATMOSFÉRICA	244	86	2,8	T41282
18562398	28/10/2020 13:57	28/10/2020 14:59	28/10/2020 15:50	28/10/2020 16:38	1	DESCARGA ATMOSFÉRICA	823	323	2,5	A23288
18562401	28/10/2020 07:32	29/10/2020 13:57	29/10/2020 13:57	29/10/2020 14:02	1	DESCARGA ATMOSFÉRICA	7.943	263	30,2	A07186
18562411	28/10/2020 14:03	30/10/2020 14:59	30/10/2020 14:59	30/10/2020 14:59	0	DESCARGA ATMOSFÉRICA	48	1	47,9	A38168
18562416	28/10/2020 14:05	29/10/2020 00:49	29/10/2020 01:10	30/10/2020 00:39	3	DETERIORACAO DE MATERIAL - ENVELHECIMENTO	172	5	34,4	A07660
18562431	28/10/2020 14:08	29/10/2020 05:48	29/10/2020 06:15	29/10/2020 07:14	1	DESCARGA ATMOSFÉRICA	135	8	16,8	G26066
18562439	28/10/2020 14:10	29/10/2020 13:33	29/10/2020 14:17	29/10/2020 14:25	1	DESCARGA ATMOSFÉRICA	48	2	24,2	T37045
18562444	28/10/2020 14:11	28/10/2020 14:31	28/10/2020 15:04	28/10/2020 15:47	1	ARVORE NA REDE	1	1	1,4	202219748
18562469	28/10/2020 14:26	29/10/2020 10:54	29/10/2020 10:55	29/10/2020 10:57	1	INTERFERENCIA DE TERCEIROS	20	1	20,5	7025913811
18562488	28/10/2020 14:16	28/10/2020 16:42	28/10/2020 16:43	28/10/2020 16:55	1	DESCARGA ATMOSFÉRICA	3	1	2,6	7051530351
18562491	28/10/2020 14:16	29/10/2020 18:44	29/10/2020 18:44	29/10/2020 18:56	1	DESCARGA ATMOSFÉRICA	618	23	26,9	W80403
18562506	28/10/2020 14:20	28/10/2020 15:22	28/10/2020 15:40	28/10/2020 16:32	1	DETERIORACAO DE MATERIAL - ENVELHECIMENTO	2	1	2,2	7057271188
18562514	28/10/2020 14:22	30/10/2020 11:01	30/10/2020 13:23	30/10/2020 13:48	1	FALHA EM CONEXAO	47	1	47,3	7041348784
18562523	27/10/2020 14:17	27/10/2020 15:32	27/10/2020 18:27	28/10/2020 21:35	3	ABALROAMENTO	54	17	3,2	A15081
18562529	28/10/2020 14:27	29/10/2020 15:49	29/10/2020 16:31	29/10/2020 17:03	1	DESCARGA ATMOSFÉRICA	25	1	24,5	10546273

OC_ID	CRIAÇÃO	ACEITE	CHEGADA	CONCLUSÃO	TURMAS	CAUSA	CHI	CI	DURAÇÃO MÉDIA	PDF
18562539	28/10/2020 14:29	29/10/2020 15:39	29/10/2020 15:39	29/10/2020 15:39	0	DESCARGA ATMOSFÉRICA	2.376	111	21,4	A90800
18562547	28/10/2020 14:29	28/10/2020 16:57	28/10/2020 17:54	28/10/2020 18:10	1	DESCARGA ATMOSFÉRICA	84	24	3,5	T02913
18562566	28/10/2020 14:32	28/10/2020 14:35	28/10/2020 14:55	28/10/2020 16:10	1	SOLICITAÇÃO DA ÁREA COMERCIAL	1	1	1,5	19512541
18562567	28/10/2020 14:32	29/10/2020 17:36	29/10/2020 18:28	29/10/2020 18:55	1	DESCARGA ATMOSFÉRICA	141	5	28,1	A53476
18562574	28/10/2020 14:34	28/10/2020 14:51	28/10/2020 15:51	28/10/2020 16:41	1	ARVORE NA REDE	367	175	2,1	T10298
18562592	28/10/2020 14:35	29/10/2020 11:17	29/10/2020 12:50	29/10/2020 13:25	1	DESCARGA ATMOSFÉRICA	23	1	22,8	7041043576
18562605	28/10/2020 14:38	28/10/2020 20:41	28/10/2020 21:20	28/10/2020 21:43	1	DESCARGA ATMOSFÉRICA	7	1	6,9	A19707
18562617	28/10/2020 14:41	29/10/2020 07:31	29/10/2020 09:01	29/10/2020 10:04	1	DESCARGA ATMOSFÉRICA	172	9	19,1	W08803
18562619	28/10/2020 10:34	28/10/2020 16:13	28/10/2020 17:38	01/11/2020 14:15	3	ARVORE NA REDE	1.288	13	99,1	A52787
18562620	28/10/2020 14:42	28/10/2020 21:44	28/10/2020 22:40	28/10/2020 23:10	1	DETERIORACAO DE MATERIAL - ENVELHECIMENTO	25	3	8,2	N05797
18562629	28/10/2020 14:44	28/10/2020 15:33	28/10/2020 16:28	28/10/2020 18:26	1	OBJETO (REDE / SE)	4	1	3,7	7002954766
18562643	28/10/2020 14:47	28/10/2020 15:58	28/10/2020 16:59	28/10/2020 17:25	1	DESCARGA ATMOSFÉRICA	223	92	2,4	T43501
18562646	28/10/2020 14:48	28/10/2020 16:11	28/10/2020 16:35	29/10/2020 00:10	1	ARVORE NA REDE	822	92	8,9	A44019
18562663	28/10/2020 14:52	29/10/2020 08:01	29/10/2020 08:32	29/10/2020 09:28	1	CORROSÃO / OXIDAÇÃO / FUNDIDO	19	1	18,6	7028089273
18562667	28/10/2020 14:53	28/10/2020 17:20	28/10/2020 18:16	28/10/2020 18:43	1	ANIMAIS/ INSETOS	4	1	3,8	7045307187
18562669	28/10/2020 14:54	28/10/2020 17:38	28/10/2020 21:19	28/10/2020 21:20	1	DESCARGA ATMOSFÉRICA	14	3	4,6	N09130
18562672	28/10/2020 14:55	28/10/2020 15:02	28/10/2020 15:39	28/10/2020 16:14	1	ARVORE NA REDE	1	1	1,3	24420655
18562695	28/10/2020 14:59	29/10/2020 08:56	29/10/2020 09:06	29/10/2020 09:32	1	FALHA EM EQUIPAMENTO	0	1	0,4	7040233428
18562719	28/10/2020 15:04	29/10/2020 08:22	29/10/2020 08:23	29/10/2020 09:12	1	FALHA EM EQUIPAMENTO	1	1	0,6	7047767347
18562723	28/10/2020 15:04	29/10/2020 09:56	29/10/2020 10:42	30/10/2020 15:00	2	FALHA EM EQUIPAMENTO	383	8	47,9	A04256
18562764	28/10/2020 15:14	29/10/2020 09:29	29/10/2020 09:33	29/10/2020 10:15	1	FALHA EM CONEXAO	19	1	19,0	233205575
18562765	28/10/2020 15:15	29/10/2020 07:07	29/10/2020 08:25	30/10/2020 14:15	2	DESCARGA ATMOSFÉRICA	514	11	46,7	T10014
18562770	28/10/2020 15:15	29/10/2020 14:14	29/10/2020 14:23	29/10/2020 15:09	1	DETERIORACAO DE MATERIAL - ENVELHECIMENTO	24	1	23,8	2223724
18562773	27/10/2020 19:45	29/10/2020 06:16	29/10/2020 08:17	29/10/2020 08:55	2	DESCARGA ATMOSFÉRICA	541	31	17,4	Y20284

OC_ID	CRIAÇÃO	ACEITE	CHEGADA	CONCLUSÃO	TURMAS	CAUSA	CHI	CI	DURAÇÃO MÉDIA	PDF
18562779	28/10/2020 15:17	29/10/2020 09:50	29/10/2020 10:27	29/10/2020 10:42	1	DETERIORACAO DE MATERIAL - ENVELHECIMENTO	173	9	19,2	S00586
18562784	28/10/2020 15:26	28/10/2020 15:37	28/10/2020 18:44	29/10/2020 17:21	2	DETERIORACAO DE MATERIAL - ENVELHECIMENTO	23	1	23,4	W36784
18562804	28/10/2020 15:20	28/10/2020 20:57	28/10/2020 21:25	28/10/2020 21:43	1	DESCARGA ATMOSFÉRICA	31	5	6,2	T44556
18562822	28/10/2020 15:23	30/10/2020 08:00	30/10/2020 10:50	30/10/2020 11:20	1	FALHA EM CONEXAO	44	1	43,8	15826835
18562824	28/10/2020 15:24	29/10/2020 12:15	29/10/2020 13:37	29/10/2020 14:10	1	ARVORE NA REDE	888	39	22,8	T11948
18562828	28/10/2020 15:25	29/10/2020 13:01	29/10/2020 13:10	29/10/2020 13:55	1	FALHA EM CONEXAO	22	1	22,5	7055237349
18562830	28/10/2020 15:25	28/10/2020 16:31	28/10/2020 16:48	28/10/2020 17:09	1	DESCARGA ATMOSFÉRICA	5	3	1,7	A09653
18562849	28/10/2020 15:30	29/10/2020 07:22	29/10/2020 08:24	29/10/2020 08:43	1	DESCARGA ATMOSFÉRICA	17	1	17,1	A23139
18562867	28/10/2020 15:34	28/10/2020 17:33	28/10/2020 18:35	28/10/2020 18:54	1	FALHA EM CONEXAO	3	1	3,3	7020190684
18562888	28/10/2020 15:37	28/10/2020 16:06	28/10/2020 17:14	28/10/2020 17:50	1	FALHA EM CONEXAO	2	1	2,1	7019632975
18562927	28/10/2020 15:42	29/10/2020 14:46	29/10/2020 15:25	29/10/2020 15:32	1	CHUVA / VENTOS / FENOMENOS NATURAIS	24	1	23,8	N54006
18562929	28/10/2020 15:43	29/10/2020 09:10	29/10/2020 10:02	29/10/2020 10:19	1	DESCARGA ATMOSFÉRICA	111	6	18,4	A79623
18562935	28/10/2020 15:44	29/10/2020 15:01	29/10/2020 15:50	29/10/2020 17:00	1	DESCARGA ATMOSFÉRICA	5	1	4,7	A54813
18562941	28/10/2020 15:44	29/10/2020 22:16	29/10/2020 23:55	31/10/2020 11:18	2	DESCARGA ATMOSFÉRICA	68	1	67,6	7052326464
18562956	28/10/2020 15:48	29/10/2020 07:59	29/10/2020 09:12	29/10/2020 09:27	1	DESCARGA ATMOSFÉRICA	88	5	17,6	W42714
18562971	28/10/2020 15:51	29/10/2020 12:34	29/10/2020 14:52	29/10/2020 15:33	1	DESCARGA ATMOSFÉRICA	862	37	23,3	N13841
18562989	28/10/2020 15:55	29/10/2020 08:04	29/10/2020 09:37	30/10/2020 16:15	3	DESCARGA ATMOSFÉRICA	186	4	46,4	W54083
18563001	28/10/2020 15:58	29/10/2020 07:33	29/10/2020 08:38	29/10/2020 10:25	1	DESCARGA ATMOSFÉRICA	1.907	112	17,0	A03644
18563005	28/10/2020 15:59	29/10/2020 09:04	29/10/2020 09:42	29/10/2020 10:25	1	DESCARGA ATMOSFÉRICA	18	1	18,4	7010407138
18563006	28/10/2020 15:59	28/10/2020 19:01	28/10/2020 19:39	28/10/2020 19:52	1	CHUVA / VENTOS / FENOMENOS NATURAIS	82	22	3,7	T31831
18563012	28/10/2020 16:01	28/10/2020 21:10	28/10/2020 22:37	28/10/2020 23:28	2	FALHA DE ISOLAMENTO	1.572	215	7,3	T06248
18563013	28/10/2020 16:01	29/10/2020 08:50	29/10/2020 09:19	29/10/2020 18:16	1	ARVORE NA REDE	25	1	24,7	20590793
18563014	28/10/2020 16:01	29/10/2020 10:24	29/10/2020 10:54	30/10/2020 18:30	2	DESCARGA ATMOSFÉRICA	48	1	48,5	T05929
18563030	28/10/2020 16:23	29/10/2020 17:02	29/10/2020 17:38	29/10/2020 18:15	1	DETERIORACAO DE MATERIAL - ENVELHECIMENTO	26	1	25,6	222273226

OC_ID	CRIAÇÃO	ACEITE	CHEGADA	CONCLUSÃO	TURMAS	CAUSA	CHI	CI	DURAÇÃO MÉDIA	PDF
18563033	28/10/2020 16:04	29/10/2020 09:59	29/10/2020 10:04	29/10/2020 10:39	1	FALHA EM CONEXAO	19	1	18,6	516996
18563036	28/10/2020 16:04	30/10/2020 08:03	30/10/2020 08:54	30/10/2020 09:36	1	DESCARGA ATMOSFÉRICA	41	1	41,2	A20765
18563044	28/10/2020 16:06	29/10/2020 13:01	29/10/2020 14:02	29/10/2020 14:40	1	DESCARGA ATMOSFÉRICA	24	1	24,3	A90068
18563045	28/10/2020 16:07	28/10/2020 17:41	28/10/2020 18:25	29/10/2020 12:10	2	DETERIORACAO DE MATERIAL - ENVELHECIMENTO	20	1	19,7	7024339259
18563047	28/10/2020 16:07	28/10/2020 18:28	28/10/2020 18:40	28/10/2020 19:37	1	DETERIORACAO DE MATERIAL - ENVELHECIMENTO	4	1	4,0	5960142
18563053	28/10/2020 16:09	30/10/2020 07:30	30/10/2020 08:10	30/10/2020 08:34	1	DESCARGA ATMOSFÉRICA	0	1	0,2	7025175004
18563060	28/10/2020 15:12	29/10/2020 11:23	29/10/2020 11:24	29/10/2020 11:35	1	DESCARGA ATMOSFÉRICA	3.207	162	19,8	A77981
18563080	28/10/2020 16:16	28/10/2020 16:43	28/10/2020 17:28	28/10/2020 18:52	1	ARVORE NA REDE	214	97	2,2	T16673
18563082	28/10/2020 16:16	28/10/2020 18:20	28/10/2020 19:30	28/10/2020 21:00	1	DESCARGA ATMOSFÉRICA	25	7	3,6	T40376
18563088	28/10/2020 16:18	29/10/2020 07:50	29/10/2020 14:40	29/10/2020 15:10	1	DESCARGA ATMOSFÉRICA	183	8	22,9	A34515
18563094	28/10/2020 16:20	28/10/2020 17:58	28/10/2020 18:27	28/10/2020 18:42	1	CHUVA / VENTOS / FENOMENOS NATURAIS	2	1	2,3	220668746
18563124	28/10/2020 15:25	28/10/2020 16:31	28/10/2020 16:31	28/10/2020 16:31	0	CHUVA / VENTOS / FENOMENOS NATURAIS	265	260	1,0	W78811
18563139	28/10/2020 15:06	29/10/2020 08:36	29/10/2020 09:12	29/10/2020 09:44	3	DESCARGA ATMOSFÉRICA	259	10	25,9	A21828
18563142	28/10/2020 16:27	30/10/2020 10:01	30/10/2020 11:16	30/10/2020 11:37	1	CHUVA / VENTOS / FENOMENOS NATURAIS	86	2	43,1	A44764
18563151	28/10/2020 16:29	28/10/2020 18:10	28/10/2020 19:43	28/10/2020 19:52	1	ARVORE NA REDE	3	1	3,4	7007189871
18563156	28/10/2020 16:30	29/10/2020 21:39	29/10/2020 22:09	29/10/2020 22:26	1	DETERIORACAO DE MATERIAL - ENVELHECIMENTO	30	1	29,9	27616186
18563166	28/10/2020 16:32	29/10/2020 08:00	29/10/2020 08:55	29/10/2020 09:53	1	DETERIORACAO DE MATERIAL - ENVELHECIMENTO	17	1	17,3	34065900
18563167	28/10/2020 16:21	28/10/2020 17:00	28/10/2020 17:01	28/10/2020 19:18	2	FALHA EM EQUIPAMENTO	162	552	0,3	A76519
18563172	28/10/2020 16:34	29/10/2020 10:37	29/10/2020 10:46	29/10/2020 11:05	1	FALHA EM CONEXAO	0	1	0,1	13317917
18563177	28/10/2020 16:35	29/10/2020 08:01	29/10/2020 09:03	29/10/2020 09:11	1	FALHA EM CONEXAO	17	1	16,6	7000174941
18563178	28/10/2020 16:35	30/10/2020 07:21	30/10/2020 08:44	30/10/2020 09:14	1	DESCARGA ATMOSFÉRICA	40	1	40,5	7045962754
18563214	28/10/2020 16:46	28/10/2020 17:34	28/10/2020 17:56	28/10/2020 18:23	1	DESCARGA ATMOSFÉRICA	2	1	1,6	A25939
18563263	28/10/2020 16:57	29/10/2020 08:25	29/10/2020 09:42	29/10/2020 11:11	1	ARVORE NA REDE	789	45	17,5	S06604

OC_ID	CRIAÇÃO	ACEITE	CHEGADA	CONCLUSÃO	TURMAS	CAUSA	CHI	CI	DURAÇÃO MÉDIA	PDF
18563267	28/10/2020 16:58	29/10/2020 10:43	29/10/2020 12:09	29/10/2020 13:39	1	DESCARGA ATMOSFÉRICA	78	4	19,6	W86856
18563272	28/10/2020 16:59	30/10/2020 11:25	30/10/2020 13:10	31/10/2020 10:28	2	DESCARGA ATMOSFÉRICA	798	17	46,9	N56480
18563291	28/10/2020 16:48	29/10/2020 09:01	29/10/2020 09:35	29/10/2020 11:00	1	DETERIORACAO DE MATERIAL - ENVELHECIMENTO	1.568	87	18,0	A79741
18563318	28/10/2020 17:11	29/10/2020 17:21	29/10/2020 17:30	29/10/2020 18:01	1	DESCARGA ATMOSFÉRICA	2.007	81	24,8	A05040
18563322	28/10/2020 17:13	28/10/2020 20:54	28/10/2020 21:50	29/10/2020 14:58	3	OBJETO (REDE / SE)	5.130	335	15,3	A49340
18563323	28/10/2020 17:24	28/10/2020 18:50	28/10/2020 20:14	29/10/2020 12:04	2	ARVORE NA REDE	54	3	18,1	T06369
18563328	28/10/2020 17:12	28/10/2020 22:22	28/10/2020 23:51	29/10/2020 00:29	1	DESCARGA ATMOSFÉRICA	7	1	6,9	N82926
18563330	28/10/2020 17:12	29/10/2020 08:40	29/10/2020 09:00	29/10/2020 09:42	1	DESCARGA ATMOSFÉRICA	16	1	16,5	28115229
18563331	28/10/2020 17:13	28/10/2020 21:28	28/10/2020 23:25	28/10/2020 23:31	1	DESCARGA ATMOSFÉRICA	6	1	6,3	34175276
18563335	28/10/2020 17:14	28/10/2020 20:29	28/10/2020 20:36	28/10/2020 21:30	1	DESCARGA ATMOSFÉRICA	835	204	4,1	A36236
18563345	28/10/2020 17:16	29/10/2020 08:14	29/10/2020 10:21	29/10/2020 10:52	1	DESCARGA ATMOSFÉRICA	584	34	17,2	T41968
18563346	28/10/2020 17:16	29/10/2020 10:49	29/10/2020 10:54	29/10/2020 11:21	1	DESCARGA ATMOSFÉRICA	18	1	18,0	A20798
18563352	28/10/2020 17:20	29/10/2020 16:56	29/10/2020 16:56	01/11/2020 16:00	4	DESCARGA ATMOSFÉRICA	446	5	89,2	A12681
18563357	28/10/2020 17:21	29/10/2020 10:37	29/10/2020 10:37	31/10/2020 23:00	6	DETERIORACAO DE MATERIAL - ENVELHECIMENTO	1.226	16	76,7	A07973
18563360	28/10/2020 17:22	29/10/2020 10:01	29/10/2020 11:20	29/10/2020 12:12	1	DESCARGA ATMOSFÉRICA	37	2	18,7	A03984
18563364	28/10/2020 17:22	30/10/2020 17:18	30/10/2020 17:35	30/10/2020 18:20	1	DETERIORACAO DE MATERIAL - ENVELHECIMENTO	682	14	48,7	N35688
18563386	28/10/2020 17:29	29/10/2020 11:51	29/10/2020 12:40	29/10/2020 13:40	1	FALHA EM CONEXAO	20	1	20,0	7031774149
18563391	28/10/2020 17:30	29/10/2020 11:56	29/10/2020 12:35	29/10/2020 12:55	1	DESCARGA ATMOSFÉRICA	443	23	19,3	S02036
18563393	28/10/2020 17:31	29/10/2020 11:33	29/10/2020 12:42	29/10/2020 13:33	1	DETERIORACAO DE MATERIAL - ENVELHECIMENTO	20	1	19,8	8343535
18563395	28/10/2020 17:32	29/10/2020 15:06	29/10/2020 16:50	29/10/2020 17:40	1	FALHA EM CONEXAO	24	1	24,0	7010948376
18563401	28/10/2020 17:34	28/10/2020 20:13	28/10/2020 21:30	28/10/2020 22:20	1	DESCARGA ATMOSFÉRICA	447	99	4,5	210200118
18563415	28/10/2020 17:36	29/10/2020 12:59	29/10/2020 15:00	29/10/2020 15:36	1	DESCARGA ATMOSFÉRICA	110	5	22,0	Y11174
18563444	28/10/2020 17:42	29/10/2020 11:34	29/10/2020 13:26	29/10/2020 13:53	1	DESCARGA ATMOSFÉRICA	119	6	19,9	G11879
18563445	28/10/2020 17:42	28/10/2020 19:18	28/10/2020 19:22	28/10/2020 19:35	1	DESCARGA ATMOSFÉRICA	128	72	1,8	N03482

OC_ID	CRIAÇÃO	ACEITE	CHEGADA	CONCLUSÃO	TURMAS	CAUSA	CHI	CI	DURAÇÃO MÉDIA	PDF
18563450	28/10/2020 17:44	29/10/2020 07:59	29/10/2020 09:23	29/10/2020 09:47	1	ANIMAIS/ INSETOS	95	6	15,8	Y01559
18563452	28/10/2020 17:44	29/10/2020 10:41	29/10/2020 10:42	29/10/2020 10:55	1	FALHA EM CONEXAO	17	1	17,2	9611908
18563453	28/10/2020 17:44	28/10/2020 18:31	28/10/2020 18:50	28/10/2020 19:44	1	ARVORE NA REDE	17	9	1,9	T05602
18563457	28/10/2020 17:47	29/10/2020 16:28	29/10/2020 16:29	29/10/2020 16:34	1	DESCARGA ATMOSFÉRICA	277	12	23,1	A36847
18563467	28/10/2020 17:49	28/10/2020 19:02	28/10/2020 20:50	28/10/2020 22:57	1	DETERIORACAO DE MATERIAL - ENVELHECIMENTO	5	1	4,8	7054321664
18563476	28/10/2020 17:52	29/10/2020 10:05	29/10/2020 11:50	29/10/2020 12:29	1	DESCARGA ATMOSFÉRICA	480	26	18,5	Y02576
18563492	27/10/2020 08:52	30/10/2020 06:40	30/10/2020 10:00	30/10/2020 10:15	1	DESCARGA ATMOSFÉRICA	1.833	25	73,3	W11649
18563502	28/10/2020 17:56	30/10/2020 11:32	30/10/2020 11:55	30/10/2020 12:06	1	FALHA EM CONEXAO	42	1	42,2	219911297
18563510	28/10/2020 17:58	29/10/2020 10:13	29/10/2020 11:00	29/10/2020 11:30	1	DETERIORACAO DE MATERIAL - ENVELHECIMENTO	20	1	20,4	7047829997
18563522	28/10/2020 18:02	28/10/2020 23:20	29/10/2020 00:15	30/10/2020 09:21	2	OBJETO (REDE / SE)	313	8	39,1	A66610
18563526	28/10/2020 18:11	28/10/2020 23:32	29/10/2020 00:40	02/11/2020 17:00	3	DESCARGA ATMOSFÉRICA	358	21	17,0	A56681
18563538	28/10/2020 18:07	29/10/2020 14:37	29/10/2020 15:08	30/10/2020 14:41	2	DETERIORACAO DE MATERIAL - ENVELHECIMENTO	891	20	44,5	A08045
18563545	28/10/2020 18:08	29/10/2020 17:19	29/10/2020 17:26	29/10/2020 18:17	1	FALHA EM CONEXAO	24	1	24,0	230066787
18563550	28/10/2020 18:10	28/10/2020 21:59	28/10/2020 23:20	29/10/2020 01:20	1	DESCARGA ATMOSFÉRICA	13	2	6,3	A21979
18563574	28/10/2020 18:16	29/10/2020 15:23	29/10/2020 15:26	29/10/2020 15:43	1	DESCARGA ATMOSFÉRICA	43	2	21,4	A12259
18563610	28/10/2020 18:27	28/10/2020 22:58	29/10/2020 00:14	29/10/2020 00:28	1	CHUVA / VENTOS / FENOMENOS NATURAIS	24	4	5,9	T40578
18563619	28/10/2020 18:30	28/10/2020 18:59	28/10/2020 19:53	28/10/2020 21:25	1	ARVORE NA REDE	6	2	2,8	A54348
18563621	28/10/2020 12:30	29/10/2020 08:01	29/10/2020 09:14	29/10/2020 10:40	1	DETERIORACAO DE MATERIAL - ENVELHECIMENTO	22	1	22,2	9612238
18563625	28/10/2020 18:30	28/10/2020 20:30	28/10/2020 21:06	28/10/2020 21:09	1	DESCARGA ATMOSFÉRICA	3	1	2,6	N09168
18563628	28/10/2020 18:32	28/10/2020 20:42	28/10/2020 21:14	28/10/2020 21:48	1	DESCARGA ATMOSFÉRICA	32	11	2,9	T31943
18563637	28/10/2020 18:34	28/10/2020 21:33	28/10/2020 23:50	29/10/2020 00:10	1	DESCARGA ATMOSFÉRICA	28	5	5,5	N06477
18563644	28/10/2020 18:36	29/10/2020 14:58	29/10/2020 15:14	29/10/2020 15:32	1	FALHA EM EQUIPAMENTO	21	1	20,9	20763124
18563649	28/10/2020 18:37	29/10/2020 05:17	29/10/2020 05:58	29/10/2020 06:27	1	CHUVA / VENTOS / FENOMENOS NATURAIS	12	1	11,8	7018801285
18563660	28/10/2020 18:41	28/10/2020 20:08	28/10/2020 20:18	28/10/2020 20:58	1	FALHA EM CONEXAO	2	1	2,3	14141391



OC_ID	CRIAÇÃO	ACEITE	CHEGADA	CONCLUSÃO	TURMAS	CAUSA	CHI	CI	DURAÇÃO MÉDIA	PDF
18563663	28/10/2020 18:42	29/10/2020 21:03	29/10/2020 21:58	30/10/2020 09:19	2	ARVORE NA REDE	1.157	30	38,6	N82616
18563674	28/10/2020 18:46	28/10/2020 19:03	28/10/2020 20:40	29/10/2020 18:09	4	ARVORE NA REDE	14.552	855	17,0	A04792
18563682	28/10/2020 18:47	28/10/2020 19:51	28/10/2020 20:14	28/10/2020 20:29	1	DESCARGA ATMOSFÉRICA	2	1	1,6	7055357794
18563689	28/10/2020 18:50	29/10/2020 09:53	29/10/2020 11:09	29/10/2020 12:00	1	CORROSÃO / OXIDAÇÃO / FUNDIDO	17	1	16,8	216813081
18563701	28/10/2020 18:55	29/10/2020 10:22	29/10/2020 11:32	29/10/2020 12:25	1	DESCARGA ATMOSFÉRICA	87	5	17,3	N90617
18563708	28/10/2020 18:58	29/10/2020 18:18	29/10/2020 18:18	29/10/2020 18:19	1	DESCARGA ATMOSFÉRICA	144	7	20,5	A98358
18563723	28/10/2020 19:02	28/10/2020 19:45	28/10/2020 21:01	28/10/2020 21:19	1	DESCARGA ATMOSFÉRICA	131	62	2,1	T14870
18563731	28/10/2020 19:05	28/10/2020 21:51	28/10/2020 21:51	28/10/2020 21:56	1	DETERIORACAO DE MATERIAL - ENVELHECIMENTO	2	1	1,9	7002557589
18563737	28/10/2020 18:16	28/10/2020 19:38	28/10/2020 20:50	28/10/2020 21:05	1	DESCARGA ATMOSFÉRICA	552	203	2,7	Y13080
18563782	28/10/2020 18:22	28/10/2020 21:31	28/10/2020 22:03	28/10/2020 22:20	1	DESCARGA ATMOSFÉRICA	1.218	309	3,9	Y22380
18563789	28/10/2020 19:29	29/10/2020 13:31	29/10/2020 14:19	29/10/2020 15:41	1	DESCARGA ATMOSFÉRICA	1.159	58	20,0	Y12855
18563802	28/10/2020 19:29	28/10/2020 21:29	28/10/2020 23:07	05/11/2020 20:49	3	DESCARGA ATMOSFÉRICA	796	68	11,7	A33530
18563803	28/10/2020 19:35	29/10/2020 10:46	29/10/2020 11:23	29/10/2020 12:21	1	DESCARGA ATMOSFÉRICA	133	8	16,7	W08211
18563809	28/10/2020 19:38	29/10/2020 07:59	29/10/2020 09:40	29/10/2020 10:10	1	CHUVA / VENTOS / FENOMENOS NATURAIS	574	25	22,9	T30104
18563820	28/10/2020 19:42	29/10/2020 10:57	29/10/2020 11:10	29/10/2020 12:20	1	DESAPRUMADO - DESNIVELADO	2.732	165	16,6	A25778
18563821	28/10/2020 19:42	29/10/2020 09:45	29/10/2020 11:29	29/10/2020 11:49	1	DESCARGA ATMOSFÉRICA	16	1	16,1	7015402550
18563824	28/10/2020 19:44	29/10/2020 07:10	29/10/2020 07:21	29/10/2020 07:44	1	DESCARGA ATMOSFÉRICA	12	1	12,0	7052905600
18563825	28/10/2020 19:44	29/10/2020 10:45	29/10/2020 11:40	29/10/2020 11:59	1	FALHA EM CONEXAO	16	1	16,2	216181913
18563834	28/10/2020 19:51	29/10/2020 07:48	29/10/2020 07:58	29/10/2020 08:32	1	DESCARGA ATMOSFÉRICA	15.474	1.236	12,5	A03891
18563835	28/10/2020 19:52	29/10/2020 13:31	29/10/2020 13:50	29/10/2020 14:20	1	DESCARGA ATMOSFÉRICA	55	3	18,5	A97226
18563844	28/10/2020 20:02	29/10/2020 10:45	29/10/2020 10:46	30/10/2020 21:19	5	DETERIORACAO DE MATERIAL - ENVELHECIMENTO	32.204	1.191	27,0	A00621
18563855	28/10/2020 20:01	29/10/2020 13:55	29/10/2020 14:03	30/10/2020 12:23	3	FALHA EM CONEXAO	19	1	19,4	29578907
18563870	28/10/2020 19:42	28/10/2020 21:02	28/10/2020 21:26	29/10/2020 13:06	4	DESCARGA ATMOSFÉRICA	6	1	5,9	N55816
18563893	28/10/2020 20:42	30/10/2020 14:26	30/10/2020 14:52	01/11/2020 12:00	4	ARVORE NA REDE	91	1	90,7	7018864155

OC_ID	CRIAÇÃO	ACEITE	CHEGADA	CONCLUSÃO	TURMAS	CAUSA	CHI	CI	DURAÇÃO MÉDIA	PDF
18563894	28/10/2020 20:26	29/10/2020 11:05	29/10/2020 11:57	29/10/2020 12:48	1	ARVORE NA REDE	385	24	16,1	A58642
18563898	28/10/2020 20:28	29/10/2020 07:05	29/10/2020 08:11	29/10/2020 08:34	1	DESCARGA ATMOSFÉRICA	12	1	12,1	7034008188
18563906	28/10/2020 20:33	28/10/2020 21:36	28/10/2020 22:43	29/10/2020 00:05	1	CORROSÃO / OXIDAÇÃO / FUNDIDO	2	3	0,7	228531022
18563909	28/10/2020 20:36	28/10/2020 21:00	28/10/2020 21:20	28/10/2020 21:56	1	FALHA EM CONEXAO	157	127	1,2	T02036
18563910	28/10/2020 20:36	29/10/2020 09:20	29/10/2020 09:32	30/10/2020 02:53	3	DETERIORACAO DE MATERIAL - ENVELHECIMENTO	19	1	19,1	4004361
18563922	28/10/2020 20:43	29/10/2020 13:19	29/10/2020 13:24	29/10/2020 13:59	1	DESCARGA ATMOSFÉRICA	34	2	17,2	A52911
18563924	28/10/2020 20:43	29/10/2020 01:25	29/10/2020 01:46	31/10/2020 07:14	3	ARVORE NA REDE	523	22	23,8	A22728
18563930	28/10/2020 20:48	29/10/2020 13:36	29/10/2020 13:36	29/10/2020 16:58	1	ARVORE NA REDE	19	1	18,6	207404055
18563939	28/10/2020 20:53	30/10/2020 15:53	30/10/2020 16:55	30/10/2020 17:12	1	DESCARGA ATMOSFÉRICA	620	14	44,3	T03656
18563946	28/10/2020 21:01	29/10/2020 07:30	29/10/2020 07:37	29/10/2020 08:15	1	FALHA EM CONEXAO	11	1	11,2	23057603
18563948	28/10/2020 21:03	28/10/2020 21:57	28/10/2020 22:05	28/10/2020 22:34	1	CHUVA / VENTOS / FENOMENOS NATURAIS	161	118	1,4	T02041
18563965	28/10/2020 21:23	29/10/2020 10:10	29/10/2020 10:20	29/10/2020 11:04	1	DESCARGA ATMOSFÉRICA	113	9	12,6	A92593
18563971	28/10/2020 21:28	28/10/2020 22:01	28/10/2020 22:43	30/10/2020 10:03	4	DESCARGA ATMOSFÉRICA	12.622	1.749	7,2	A00397
18563993	28/10/2020 21:49	29/10/2020 10:03	29/10/2020 10:09	29/10/2020 10:29	1	CHUVA / VENTOS / FENOMENOS NATURAIS	137	11	12,5	T08663
18563995	28/10/2020 21:53	30/10/2020 07:01	30/10/2020 07:24	30/10/2020 08:35	1	OBJETO (REDE / SE)	682	20	34,1	A33190
18563997	28/10/2020 21:55	29/10/2020 08:01	29/10/2020 09:02	29/10/2020 09:37	1	FALHA EM CONEXAO	12	1	11,7	7052557547
18564003	28/10/2020 21:59	28/10/2020 23:25	29/10/2020 00:11	29/10/2020 02:43	1	INCENDIO	436	94	4,6	A35705
18564036	28/10/2020 22:34	29/10/2020 07:47	29/10/2020 16:30	29/10/2020 16:45	1	DESCARGA ATMOSFÉRICA	1.417	80	17,7	S05283
18564075	28/10/2020 23:40	29/10/2020 12:14	29/10/2020 12:20	29/10/2020 12:25	1	CHUVA / VENTOS / FENOMENOS NATURAIS	41	3	13,7	Y08079
18564091	29/10/2020 00:13	29/10/2020 00:43	29/10/2020 01:43	29/10/2020 10:38	2	ARVORE NA REDE	0	1	0,1	N72425
18564105	29/10/2020 02:03	29/10/2020 04:10	29/10/2020 06:41	30/10/2020 21:55	3	ARVORE NA REDE	27	91	0,3	Y25885
18564111	28/10/2020 23:39	29/10/2020 07:19	29/10/2020 07:19	29/10/2020 07:19	0	DETERIORACAO DE MATERIAL - ENVELHECIMENTO	7.330	1.434	5,1	G09336
18564138	29/10/2020 04:45	29/10/2020 07:21	29/10/2020 09:00	29/10/2020 12:40	1	DETERIORACAO DE MATERIAL - ENVELHECIMENTO	66	18	3,7	Y13598

OC_ID	CRIAÇÃO	ACEITE	CHEGADA	CONCLUSÃO	TURMAS	CAUSA	CHI	CI	DURAÇÃO MÉDIA	PDF
18564149	29/10/2020 05:13	29/10/2020 12:50	29/10/2020 13:53	29/10/2020 13:59	1	DESCARGA ATMOSFÉRICA	9	1	8,7	210671161
18564162	29/10/2020 05:38	29/10/2020 10:54	29/10/2020 10:54	29/10/2020 11:58	1	DESCARGA ATMOSFÉRICA	6	1	6,3	7056553473
18564169	29/10/2020 05:44	29/10/2020 11:50	29/10/2020 12:19	29/10/2020 12:29	1	DESCARGA ATMOSFÉRICA	7	1	6,7	7051795339
18564175	29/10/2020 05:46	29/10/2020 06:45	29/10/2020 08:01	29/10/2020 08:34	1	DETERIORACAO DE MATERIAL - ENVELHECIMENTO	2.416	2.261	1,1	A76525
18564176	29/10/2020 05:49	29/10/2020 06:31	29/10/2020 08:04	29/10/2020 10:11	2	ARVORE NA REDE	2.352	688	3,4	W76357
18564177	29/10/2020 05:57	29/10/2020 12:22	29/10/2020 13:40	29/10/2020 14:09	1	DESCARGA ATMOSFÉRICA	2.355	299	7,9	A11655
18564181	29/10/2020 06:00	30/10/2020 13:00	30/10/2020 14:40	30/10/2020 14:40	1	DESCARGA ATMOSFÉRICA	65	2	32,5	A08320
18564194	29/10/2020 06:07	29/10/2020 07:00	29/10/2020 08:34	29/10/2020 08:55	2	ARVORE NA REDE	70	469	0,1	W67908
18564200	29/10/2020 06:13	29/10/2020 08:01	29/10/2020 10:00	29/10/2020 21:51	2	DETERIORACAO DE MATERIAL - ENVELHECIMENTO	1.037	71	14,6	A37188
18564208	29/10/2020 06:19	29/10/2020 19:50	29/10/2020 21:33	29/10/2020 22:11	1	DESCARGA ATMOSFÉRICA	112	7	15,9	T01507
18564215	29/10/2020 06:21	29/10/2020 11:06	29/10/2020 11:22	29/10/2020 11:58	1	INCENDIO	0	1	0,5	7008892029
18564216	29/10/2020 06:22	30/10/2020 16:10	30/10/2020 16:25	31/10/2020 20:21	2	DESCARGA ATMOSFÉRICA	61	1	61,1	A17577
18564218	29/10/2020 06:26	29/10/2020 06:39	29/10/2020 07:01	29/10/2020 09:06	1	ARVORE NA REDE	393	153	2,6	A66031
18564240	29/10/2020 06:35	29/10/2020 16:09	29/10/2020 17:38	29/10/2020 18:09	1	DESCARGA ATMOSFÉRICA	454	41	11,1	Y22386
18564257	29/10/2020 06:42	29/10/2020 13:48	29/10/2020 16:50	29/10/2020 17:22	1	DESCARGA ATMOSFÉRICA	32	3	10,5	T30447
18564276	29/10/2020 06:55	29/10/2020 17:22	29/10/2020 18:30	29/10/2020 20:11	2	CHUVA / VENTOS / FENOMENOS NATURAIS	1.598	137	11,7	T30101
18564280	28/10/2020 10:30	29/10/2020 07:10	29/10/2020 13:30	29/10/2020 14:38	1	DESCARGA ATMOSFÉRICA	169	6	28,1	T09557
18564293	29/10/2020 07:03	29/10/2020 15:23	29/10/2020 16:27	29/10/2020 18:22	1	DESCARGA ATMOSFÉRICA	29	6	4,8	W86857
18564294	29/10/2020 07:04	29/10/2020 16:33	29/10/2020 18:24	29/10/2020 21:14	1	INTERFERENCIA DE TERCEIROS	14	1	13,7	232482648
18564308	29/10/2020 07:10	29/10/2020 07:24	29/10/2020 11:07	29/10/2020 19:10	2	ARVORE NA REDE	618	57	10,9	A16810
18564338	29/10/2020 07:17	29/10/2020 08:07	29/10/2020 08:35	29/10/2020 09:27	1	FALHA EM CONEXAO	2	1	2,2	7055552368
18564345	29/10/2020 07:20	29/10/2020 08:58	29/10/2020 08:59	29/10/2020 09:03	1	DESCARGA ATMOSFÉRICA	12	7	1,7	T15113
18564356	29/10/2020 07:24	29/10/2020 14:36	29/10/2020 15:09	29/10/2020 15:14	1	DESCARGA ATMOSFÉRICA	8	1	7,8	7032085169
18564360	29/10/2020 07:25	29/10/2020 07:31	29/10/2020 09:55	30/10/2020 14:23	2	FALHA EM CONEXAO	214	7	30,6	Y00285

OC_ID	CRIAÇÃO	ACEITE	CHEGADA	CONCLUSÃO	TURMAS	CAUSA	CHI	CI	DURAÇÃO MÉDIA	PDF
18564361	29/10/2020 07:25	29/10/2020 14:05	29/10/2020 14:37	29/10/2020 14:51	1	DESCARGA ATMOSFÉRICA	15	2	7,3	Y11176
18564374	29/10/2020 07:36	29/10/2020 18:52	29/10/2020 18:53	29/10/2020 19:00	1	SOBRETENSAO/SUBTENSAO	11	1	11,3	7017629365
18564384	29/10/2020 07:33	29/10/2020 08:17	29/10/2020 09:10	02/11/2020 17:00	4	INTERFERENCIA DE TERCEIROS	326	69	4,7	A49511
18564393	29/10/2020 07:36	29/10/2020 13:57	29/10/2020 14:00	31/10/2020 12:15	3	DETERIORACAO DE MATERIAL - ENVELHECIMENTO	996	19	52,4	A49285
18564399	29/10/2020 07:38	29/10/2020 09:56	29/10/2020 10:57	29/10/2020 13:05	1	FALHA EM EMENDA	811	173	4,7	A09644
18564402	29/10/2020 07:38	29/10/2020 14:03	29/10/2020 14:54	29/10/2020 16:13	1	ARVORE NA REDE	8	1	8,3	7027753510
18564416	29/10/2020 07:42	29/10/2020 08:45	29/10/2020 09:45	30/10/2020 14:29	2	ARVORE NA REDE	571	19	30,0	A10650
18564417	29/10/2020 07:43	29/10/2020 11:48	29/10/2020 13:20	29/10/2020 15:00	1	DESCARGA ATMOSFÉRICA	693	101	6,9	A20134
18564424	29/10/2020 07:44	29/10/2020 08:49	29/10/2020 10:33	29/10/2020 11:28	1	DESCARGA ATMOSFÉRICA	648	185	3,5	A28056
18564458	29/10/2020 07:52	30/10/2020 10:15	30/10/2020 14:48	30/10/2020 15:20	1	DESCARGA ATMOSFÉRICA	283	9	31,4	N81935
18564466	29/10/2020 07:54	29/10/2020 16:24	29/10/2020 16:27	29/10/2020 17:05	1	DESCARGA ATMOSFÉRICA	148	17	8,7	Y08966
18564470	29/10/2020 07:55	29/10/2020 09:36	29/10/2020 14:00	29/10/2020 16:40	1	FALHA EM EQUIPAMENTO	25	41	0,6	T49004
18564479	29/10/2020 07:57	30/10/2020 14:40	30/10/2020 16:25	30/10/2020 22:03	2	DESCARGA ATMOSFÉRICA	190	5	38,0	N05795
18564519	29/10/2020 08:04	29/10/2020 10:25	29/10/2020 10:36	29/10/2020 11:15	1	DETERIORACAO DE MATERIAL - ENVELHECIMENTO	12	98	0,1	N17057
18564524	29/10/2020 08:04	29/10/2020 14:00	29/10/2020 14:18	29/10/2020 15:43	1	FALHA DE ISOLAMENTO	7	1	7,3	15826053
18564530	29/10/2020 08:05	29/10/2020 09:37	29/10/2020 09:51	29/10/2020 09:56	1	DETERIORACAO DE MATERIAL - ENVELHECIMENTO	213	152	1,4	A10068
18564531	29/10/2020 08:06	29/10/2020 10:12	29/10/2020 11:40	29/10/2020 11:54	1	DESCARGA ATMOSFÉRICA	15	4	3,8	N84918
18564538	29/10/2020 08:07	29/10/2020 09:00	29/10/2020 09:15	29/10/2020 10:45	1	DESCARGA ATMOSFÉRICA	556	218	2,5	T33293
18564545	29/10/2020 08:08	29/10/2020 09:02	29/10/2020 09:55	29/10/2020 09:58	1	DESCARGA ATMOSFÉRICA	13	6	2,2	Y24328
18564568	29/10/2020 08:12	29/10/2020 14:28	29/10/2020 15:07	31/10/2020 15:00	4	DESCARGA ATMOSFÉRICA	203	4	50,8	A38265
18564573	29/10/2020 08:13	29/10/2020 15:24	29/10/2020 16:50	29/10/2020 17:28	1	DESCARGA ATMOSFÉRICA	9	1	9,2	7053034661
18564586	29/10/2020 08:15	29/10/2020 13:17	29/10/2020 14:09	29/10/2020 14:30	1	DESCARGA ATMOSFÉRICA	12	2	6,1	Y14478
18564588	29/10/2020 08:15	29/10/2020 10:26	29/10/2020 12:15	29/10/2020 13:04	1	DESCARGA ATMOSFÉRICA	654	143	4,6	A03863
18564606	29/10/2020 08:19	29/10/2020 10:45	29/10/2020 15:02	29/10/2020 15:18	1	DESCARGA ATMOSFÉRICA	537	80	6,7	A15481



OC_ID	CRIAÇÃO	ACEITE	CHEGADA	CONCLUSÃO	TURMAS	CAUSA	CHI	CI	DURAÇÃO MÉDIA	PDF
18564616	29/10/2020 08:21	29/10/2020 10:55	29/10/2020 11:17	29/10/2020 12:42	1	FALHA EM CONEXAO	4	1	4,2	217843758
18564622	29/10/2020 08:27	29/10/2020 09:37	29/10/2020 09:46	29/10/2020 13:40	2	DETERIORACAO DE MATERIAL - ENVELHECIMENTO	3.622	3.458	1,0	Y15000
18564627	29/10/2020 08:31	29/10/2020 11:02	29/10/2020 13:57	29/10/2020 20:50	2	DETERIORACAO DE MATERIAL - ENVELHECIMENTO	18	29	0,6	T16639
18564630	29/10/2020 08:37	30/10/2020 08:00	30/10/2020 08:30	30/10/2020 08:55	1	SOBRECARGA	24	1	24,3	16216046
18564633	29/10/2020 08:36	29/10/2020 11:42	29/10/2020 11:55	29/10/2020 20:19	3	MANOBRAS NO SISTEMA	406	4.735	0,1	A25584
18564641	29/10/2020 08:22	30/10/2020 10:11	30/10/2020 12:06	30/10/2020 12:17	1	DESCARGA ATMOSFÉRICA	28	1	27,7	W84532
18564642	29/10/2020 08:23	29/10/2020 15:57	29/10/2020 16:22	29/10/2020 16:24	1	DESCARGA ATMOSFÉRICA	8	1	8,0	26976561
18564652	29/10/2020 08:24	29/10/2020 13:55	29/10/2020 15:05	29/10/2020 18:15	2	DETERIORACAO DE MATERIAL - ENVELHECIMENTO	742	76	9,8	A65366
18564655	29/10/2020 08:24	29/10/2020 12:00	29/10/2020 12:05	29/10/2020 12:20	1	DESCARGA ATMOSFÉRICA	4	1	3,8	G11261
18564656	29/10/2020 08:24	29/10/2020 10:00	29/10/2020 11:21	29/10/2020 12:01	1	DESCARGA ATMOSFÉRICA	20	6	3,3	A17885
18564662	29/10/2020 08:25	29/10/2020 11:30	29/10/2020 13:40	29/10/2020 14:00	1	DESCARGA ATMOSFÉRICA	69	13	5,3	N08564
18564663	29/10/2020 08:53	30/10/2020 08:51	30/10/2020 09:10	30/10/2020 11:27	1	DETERIORACAO DE MATERIAL - ENVELHECIMENTO	26	1	26,4	31694558
18564670	29/10/2020 08:27	29/10/2020 14:10	29/10/2020 15:33	29/10/2020 16:07	1	DESCARGA ATMOSFÉRICA	8	1	7,6	224298528
18564683	29/10/2020 08:29	30/10/2020 11:38	30/10/2020 13:08	30/10/2020 13:27	1	SOBRECARGA	29	1	28,8	20463309
18564690	29/10/2020 08:30	29/10/2020 13:27	29/10/2020 15:19	29/10/2020 15:53	1	FALHA EM CONEXAO	7	1	7,4	233490296
18564700	29/10/2020 08:33	29/10/2020 08:34	29/10/2020 08:47	29/10/2020 15:21	2	DESCARGA ATMOSFÉRICA	7	1	6,6	7033113638
18564712	29/10/2020 08:34	29/10/2020 20:27	29/10/2020 20:28	29/10/2020 20:34	1	DESCARGA ATMOSFÉRICA	1.100	127	8,7	A14358
18564713	29/10/2020 08:34	29/10/2020 12:41	29/10/2020 12:41	29/10/2020 12:41	0	DESCARGA ATMOSFÉRICA	471	296	1,6	A22099
18564719	29/10/2020 08:35	30/10/2020 10:34	30/10/2020 11:26	30/10/2020 12:04	1	DESCARGA ATMOSFÉRICA	27	1	27,5	N73755
18564728	29/10/2020 08:38	29/10/2020 12:24	29/10/2020 14:10	29/10/2020 14:22	1	FALHA EM CONEXAO	6	1	5,7	7035807106
18564731	29/10/2020 08:38	29/10/2020 15:06	29/10/2020 16:31	29/10/2020 17:05	1	ANIMAIS/ INSETOS	99	12	8,3	T01913
18564737	29/10/2020 08:39	29/10/2020 10:31	29/10/2020 10:39	29/10/2020 11:41	1	FALHA EM EQUIPAMENTO	398	106	3,8	W80431
18564740	29/10/2020 08:40	29/10/2020 12:55	29/10/2020 12:55	29/10/2020 13:00	1	DESCARGA ATMOSFÉRICA	50	12	4,2	A21123
18564743	29/10/2020 08:41	29/10/2020 10:13	29/10/2020 10:27	29/10/2020 14:35	2	FALHA EM CONEXAO	6	1	5,9	14500626



OC_ID	CRIAÇÃO	ACEITE	CHEGADA	CONCLUSÃO	TURMAS	CAUSA	CHI	CI	DURAÇÃO MÉDIA	PDF
18564745	29/10/2020 08:41	29/10/2020 11:57	29/10/2020 14:36	29/10/2020 15:06	1	FALHA EM CONEXAO	6	1	6,3	29748993
18564758	29/10/2020 08:43	29/10/2020 11:29	29/10/2020 12:58	29/10/2020 14:02	1	DESCARGA ATMOSFÉRICA	1.563	316	4,9	A69951
18564759	29/10/2020 08:43	29/10/2020 13:56	29/10/2020 14:00	29/10/2020 14:15	1	DETERIORACAO DE MATERIAL - ENVELHECIMENTO	6	1	5,5	16461695
18564763	29/10/2020 08:43	29/10/2020 15:48	29/10/2020 16:40	29/10/2020 16:50	2	CHUVA / VENTOS / FENOMENOS NATURAIS	713	88	8,1	T11996
18564767	29/10/2020 08:44	30/10/2020 10:19	30/10/2020 11:15	01/11/2020 11:02	3	DESCARGA ATMOSFÉRICA	891	12	74,2	T35528
18564768	29/10/2020 08:44	29/10/2020 12:39	29/10/2020 13:46	29/10/2020 14:02	1	DESCARGA ATMOSFÉRICA	31	6	5,2	T12492
18564771	29/10/2020 08:44	29/10/2020 10:47	29/10/2020 12:55	29/10/2020 13:21	1	DESCARGA ATMOSFÉRICA	5	1	4,6	7003327692
18564843	29/10/2020 09:14	29/10/2020 11:05	29/10/2020 11:30	29/10/2020 11:52	1	DETERIORACAO DE MATERIAL - ENVELHECIMENTO	628	1.025	0,6	A25468
18564872	29/10/2020 08:57	30/10/2020 08:32	30/10/2020 09:15	30/10/2020 09:32	1	DESCARGA ATMOSFÉRICA	49	2	24,4	W63014
18564877	29/10/2020 08:58	29/10/2020 23:25	30/10/2020 00:13	30/10/2020 00:40	1	DESCARGA ATMOSFÉRICA	16	1	15,7	N46811
18564884	29/10/2020 08:59	29/10/2020 12:04	29/10/2020 12:57	29/10/2020 13:31	1	ARVORE NA REDE	4	1	4,4	7057009602
18564888	29/10/2020 09:00	31/10/2020 10:53	31/10/2020 10:53	31/10/2020 11:36	1	DESCARGA ATMOSFÉRICA	101	2	50,6	W74117
18564892	29/10/2020 09:00	30/10/2020 08:05	30/10/2020 08:24	30/10/2020 08:25	1	DESCARGA ATMOSFÉRICA	23	1	23,4	7028446467
18564893	29/10/2020 09:00	29/10/2020 14:46	29/10/2020 15:03	29/10/2020 15:23	1	DESCARGA ATMOSFÉRICA	6	1	6,3	W53255
18564899	29/10/2020 09:02	31/10/2020 11:27	31/10/2020 12:40	31/10/2020 13:19	1	DETERIORACAO DE MATERIAL - ENVELHECIMENTO	52	1	52,2	7032835931
18564901	29/10/2020 09:02	30/10/2020 07:16	30/10/2020 07:45	30/10/2020 08:30	1	DESCARGA ATMOSFÉRICA	186	8	23,3	A99628
18564914	29/10/2020 09:04	29/10/2020 11:16	29/10/2020 12:15	29/10/2020 12:51	1	CHUVA / VENTOS / FENOMENOS NATURAIS	141	32	4,4	T37691
18564917	29/10/2020 09:05	29/10/2020 16:05	29/10/2020 16:31	29/10/2020 16:55	1	DESCARGA ATMOSFÉRICA	38	5	7,7	W37030
18564922	29/10/2020 09:05	29/10/2020 18:55	29/10/2020 19:05	29/10/2020 20:34	1	INTERFERENCIA DE TERCEIROS	11	1	11,4	28476370
18564938	29/10/2020 09:08	30/10/2020 14:02	30/10/2020 14:56	30/10/2020 15:45	1	DESCARGA ATMOSFÉRICA	151	5	30,1	A00717
18564939	29/10/2020 09:08	29/10/2020 17:46	29/10/2020 17:52	30/10/2020 11:47	2	DESCARGA ATMOSFÉRICA	160	6	26,6	A18397
18564957	29/10/2020 09:12	29/10/2020 16:09	29/10/2020 17:15	29/10/2020 17:32	1	DESCARGA ATMOSFÉRICA	25	3	8,2	A19741
18564973	29/10/2020 09:15	30/10/2020 08:53	30/10/2020 09:31	30/10/2020 10:09	1	DESCARGA ATMOSFÉRICA	253	10	25,3	A15201
18564999	29/10/2020 09:16	29/10/2020 15:43	29/10/2020 17:15	29/10/2020 17:36	1	DESCARGA ATMOSFÉRICA	199	24	8,3	Y14656



OC_ID	CRIAÇÃO	ACEITE	CHEGADA	CONCLUSÃO	TURMAS	CAUSA	CHI	CI	DURAÇÃO MÉDIA	PDF
18565003	29/10/2020 09:18	29/10/2020 09:41	29/10/2020 11:38	29/10/2020 12:00	1	FALHA EM CONEXAO	2	1	1,7	7049208060
18565005	29/10/2020 09:18	29/10/2020 15:54	29/10/2020 16:05	29/10/2020 17:20	1	ARVORE NA REDE	8	1	7,5	7038354960
18565006	29/10/2020 09:18	29/10/2020 18:09	29/10/2020 18:51	29/10/2020 19:47	1	FALHA EM CONEXAO	10	1	10,4	7052160140
18565008	29/10/2020 09:18	30/10/2020 08:51	30/10/2020 08:51	30/10/2020 09:24	1	DEFEITO INTERNO AFETANDO COLETIVO	24	1	24,0	7055735365
18565010	29/10/2020 09:18	30/10/2020 15:46	30/10/2020 16:07	30/10/2020 17:05	1	DESCARGA ATMOSFÉRICA	63	2	31,5	A07134
18565013	29/10/2020 09:18	30/10/2020 13:30	30/10/2020 14:40	30/10/2020 18:00	1	DESCARGA ATMOSFÉRICA	14.579	453	32,2	
18565033	29/10/2020 09:21	29/10/2020 16:19	29/10/2020 17:06	29/10/2020 17:21	1	DESCARGA ATMOSFÉRICA	8	1	7,9	7041927520
18565038	29/10/2020 09:22	29/10/2020 13:02	29/10/2020 14:09	29/10/2020 14:28	1	DESCARGA ATMOSFÉRICA	288	58	5,0	N35797
18565053	29/10/2020 09:25	29/10/2020 20:23	29/10/2020 20:26	29/10/2020 20:59	1	DESCARGA ATMOSFÉRICA	11	1	11,3	7049979384
18565054	29/10/2020 09:25	29/10/2020 15:14	29/10/2020 15:33	29/10/2020 16:04	1	FALHA EM CONEXAO	7	1	6,6	7040227878
18565055	29/10/2020 09:25	29/10/2020 13:30	29/10/2020 14:12	29/10/2020 14:30	1	CHUVA / VENTOS / FENOMENOS NATURAIS	140	28	5,0	T46514
18565060	29/10/2020 09:27	29/10/2020 11:54	29/10/2020 12:52	30/10/2020 20:16	2	DESCARGA ATMOSFÉRICA	375	11	34,0	T36052
18565062	29/10/2020 09:27	30/10/2020 16:27	30/10/2020 20:58	30/10/2020 21:52	1	DESCARGA ATMOSFÉRICA	36	1	35,9	7041592979
18565072	29/10/2020 09:28	29/10/2020 16:12	29/10/2020 17:11	29/10/2020 17:18	1	DESCARGA ATMOSFÉRICA	53	7	7,6	A98181
18565080	29/10/2020 09:29	29/10/2020 15:02	29/10/2020 16:11	29/10/2020 16:17	1	DESCARGA ATMOSFÉRICA	7	1	6,8	7045558554
18565092	29/10/2020 09:32	30/10/2020 09:46	30/10/2020 10:17	30/10/2020 10:30	1	DESCARGA ATMOSFÉRICA	25	1	24,9	209669633
18565100	29/10/2020 09:34	30/10/2020 14:29	30/10/2020 15:40	30/10/2020 17:20	1	DESCARGA ATMOSFÉRICA	214	6	35,6	W45846
18565113	29/10/2020 09:37	29/10/2020 13:39	29/10/2020 13:57	29/10/2020 14:11	1	FALHA EM CONEXAO	0	1	0,2	13673721
18565116	29/10/2020 09:37	29/10/2020 14:53	29/10/2020 15:59	29/10/2020 18:01	1	DETERIORACAO DE MATERIAL - ENVELHECIMENTO	1	1	0,7	205505130
18565139	29/10/2020 09:39	29/10/2020 11:23	29/10/2020 13:12	29/10/2020 14:02	1	FALHA DE ISOLAMENTO	4	1	4,3	7044263364
18565140	29/10/2020 09:39	29/10/2020 13:36	29/10/2020 15:02	29/10/2020 15:08	1	DESCARGA ATMOSFÉRICA	47	11	4,3	A14013
18565154	29/10/2020 09:41	30/10/2020 08:26	30/10/2020 12:00	30/10/2020 12:15	1	DESCARGA ATMOSFÉRICA	28	1	28,4	N33896
18565162	29/10/2020 09:44	29/10/2020 15:02	29/10/2020 15:30	29/10/2020 16:08	1	DESCARGA ATMOSFÉRICA	2.276	384	5,9	A20103
18565167	29/10/2020 09:45	29/10/2020 16:47	29/10/2020 17:48	29/10/2020 18:22	1	DESCARGA ATMOSFÉRICA	92	11	8,3	A20992
18565170	29/10/2020 09:45	29/10/2020 14:17	29/10/2020 14:39	29/10/2020 15:02	1	FALHA DE ISOLAMENTO	5	1	5,2	17284363



OC_ID	CRIAÇÃO	ACEITE	CHEGADA	CONCLUSÃO	TURMAS	CAUSA	CHI	CI	DURAÇÃO MÉDIA	PDF
18565181	29/10/2020 09:48	30/10/2020 21:35	30/10/2020 22:08	31/10/2020 08:50	2	DESCARGA ATMOSFÉRICA	235	5	47,0	A34695
18565189	29/10/2020 09:50	29/10/2020 11:30	29/10/2020 13:53	29/10/2020 14:01	1	DESCARGA ATMOSFÉRICA	72	19	3,8	A19403
18565192	29/10/2020 09:51	29/10/2020 15:49	29/10/2020 15:49	29/10/2020 15:54	1	DESCARGA ATMOSFÉRICA	6	1	6,0	227451840
18565209	29/10/2020 09:55	29/10/2020 12:51	29/10/2020 15:30	29/10/2020 17:40	1	DESCARGA ATMOSFÉRICA	15	2	7,6	A69952
18565210	29/10/2020 09:55	29/10/2020 16:08	29/10/2020 18:17	30/10/2020 13:01	2	DESCARGA ATMOSFÉRICA	374	14	26,7	Y09403
18565214	29/10/2020 09:56	29/10/2020 13:57	29/10/2020 14:32	29/10/2020 16:14	1	FALHA EM CONEXAO	6	1	6,3	7054885436
18565222	29/10/2020 09:58	29/10/2020 19:01	29/10/2020 19:01	29/10/2020 19:05	1	SOBRETENSAO/SUBTENSAO	9	1	9,1	7026860240
18565245	29/10/2020 10:07	29/10/2020 11:15	29/10/2020 11:32	01/11/2020 22:07	3	ARVORE NA REDE	4.075	801	5,1	A79467
18565260	29/10/2020 10:01	29/10/2020 11:05	29/10/2020 11:12	30/10/2020 03:30	2	DETERIORACAO DE MATERIAL - ENVELHECIMENTO	291	22	13,2	W83580
18565268	29/10/2020 10:03	29/10/2020 18:14	29/10/2020 19:05	29/10/2020 19:43	1	DESCARGA ATMOSFÉRICA	25	3	8,4	W51715
18565272	29/10/2020 10:04	29/10/2020 17:14	29/10/2020 17:34	29/10/2020 18:35	1	DESCARGA ATMOSFÉRICA	165	20	8,3	A02808
18565281	29/10/2020 10:06	29/10/2020 15:15	29/10/2020 16:12	29/10/2020 16:34	1	DESCARGA ATMOSFÉRICA	6	1	6,4	7053842806
18565282	29/10/2020 10:06	29/10/2020 19:45	29/10/2020 20:10	30/10/2020 12:01	2	ANIMAIS/ INSETOS	1.307	38	34,4	S05366
18565287	29/10/2020 10:08	29/10/2020 13:31	29/10/2020 15:06	29/10/2020 15:19	1	DESCARGA ATMOSFÉRICA	10	2	5,2	T14822
18565293	29/10/2020 10:08	29/10/2020 11:05	29/10/2020 12:38	30/10/2020 15:00	2	ABALROAMENTO	28	1	28,5	A15912
18565309	29/10/2020 10:13	29/10/2020 15:03	29/10/2020 15:06	29/10/2020 15:36	1	FALHA EM CONEXAO	5	1	5,3	7021517830
18565312	29/10/2020 10:14	29/10/2020 14:54	29/10/2020 16:02	29/10/2020 16:24	1	ANIMAIS/ INSETOS	52	9	5,8	A22221
18565317	29/10/2020 10:14	29/10/2020 15:26	29/10/2020 16:52	29/10/2020 19:32	1	DESCARGA ATMOSFÉRICA	64	7	9,1	W02588
18565328	29/10/2020 10:18	29/10/2020 13:57	29/10/2020 15:58	31/10/2020 12:30	3	ARVORE NA REDE	12	1	12,3	A04092
18565329	29/10/2020 10:18	29/10/2020 15:14	29/10/2020 15:36	29/10/2020 16:21	1	DESCARGA ATMOSFÉRICA	191	33	5,8	Y09501
18565331	29/10/2020 10:18	30/10/2020 11:38	30/10/2020 11:38	30/10/2020 12:09	1	DETERIORACAO DE MATERIAL - ENVELHECIMENTO	464	18	25,8	S00332
18565334	29/10/2020 09:13	30/10/2020 10:37	30/10/2020 11:03	30/10/2020 11:34	1	DESCARGA ATMOSFÉRICA	1.644	63	26,1	Y17044
18565344	29/10/2020 10:21	29/10/2020 14:00	29/10/2020 14:00	29/10/2020 14:02	1	DESCARGA ATMOSFÉRICA	582	149	3,9	T39104
18565349	29/10/2020 10:22	29/10/2020 15:00	29/10/2020 15:01	29/10/2020 15:16	1	DESCARGA ATMOSFÉRICA	5	1	5,3	A41050
18565351	29/10/2020 10:22	29/10/2020 16:10	29/10/2020 17:17	29/10/2020 17:34	1	DESCARGA ATMOSFÉRICA	293	41	7,1	A19316

OC_ID	CRIAÇÃO	ACEITE	CHEGADA	CONCLUSÃO	TURMAS	CAUSA	CHI	CI	DURAÇÃO MÉDIA	PDF
18565368	29/10/2020 10:30	29/10/2020 11:03	29/10/2020 11:05	29/10/2020 11:38	1	FALHA EM CONEXAO	54	59	0,9	T08837
18565377	29/10/2020 10:40	29/10/2020 14:29	29/10/2020 14:29	29/10/2020 14:29	0	DETERIORACAO DE MATERIAL - ENVELHECIMENTO	1.162	387	3,0	A56404
18565383	29/10/2020 10:44	29/10/2020 12:03	29/10/2020 14:07	29/10/2020 15:11	1	INCENDIO	4	1	4,1	214661616
18565390	29/10/2020 10:25	30/10/2020 08:50	30/10/2020 10:45	31/10/2020 09:42	2	DESCARGA ATMOSFÉRICA	189	4	47,2	A36734
18565403	29/10/2020 10:27	29/10/2020 15:58	29/10/2020 17:11	29/10/2020 18:31	1	DESCARGA ATMOSFÉRICA	7	1	6,9	A18512
18565418	29/10/2020 10:30	29/10/2020 12:01	29/10/2020 12:02	29/10/2020 13:02	1	FALHA EM CONEXAO	3	1	2,5	9578897
18565431	29/10/2020 10:33	29/10/2020 11:47	29/10/2020 14:29	29/10/2020 15:13	1	FALHA EM CONEXAO	5	1	4,7	7038763525
18565433	29/10/2020 10:33	29/10/2020 16:44	29/10/2020 17:09	29/10/2020 17:25	1	DETERIORACAO DE MATERIAL - ENVELHECIMENTO	7	1	6,8	22097377
18565437	29/10/2020 10:34	29/10/2020 14:02	29/10/2020 14:02	29/10/2020 14:10	1	DESCARGA ATMOSFÉRICA	28	8	3,5	Y10573
18565442	29/10/2020 10:36	30/10/2020 10:16	30/10/2020 12:00	30/10/2020 12:53	1	DESCARGA ATMOSFÉRICA	153	6	25,6	N94928
18565448	29/10/2020 10:38	29/10/2020 13:01	29/10/2020 14:10	29/10/2020 14:58	1	DETERIORACAO DE MATERIAL - ENVELHECIMENTO	4	1	4,3	23866102
18565452	29/10/2020 10:39	30/10/2020 16:09	30/10/2020 18:10	30/10/2020 19:16	1	DESCARGA ATMOSFÉRICA	33	1	32,6	7052044493
18565459	29/10/2020 10:41	29/10/2020 15:57	29/10/2020 17:07	29/10/2020 21:24	2	DESCARGA ATMOSFÉRICA	525	51	10,3	Y12053
18565464	29/10/2020 10:43	29/10/2020 16:24	29/10/2020 17:19	29/10/2020 17:21	1	DESCARGA ATMOSFÉRICA	7	1	6,6	7050151993
18565475	29/10/2020 10:46	29/10/2020 18:20	29/10/2020 20:58	29/10/2020 22:43	1	ARVORE NA REDE	1.739	170	10,2	T39770
18565488	29/10/2020 10:53	29/10/2020 13:11	29/10/2020 14:12	29/10/2020 14:50	1	DESCARGA ATMOSFÉRICA	44	11	4,0	T37682
18565504	29/10/2020 10:48	29/10/2020 12:44	29/10/2020 12:49	29/10/2020 13:10	1	DESCARGA ATMOSFÉRICA	31	13	2,4	W78178
18565514	29/10/2020 10:50	30/10/2020 09:00	30/10/2020 10:20	30/10/2020 11:19	1	FALHA EM CONEXAO	24	1	24,3	7051587612
18565516	29/10/2020 10:50	29/10/2020 13:23	29/10/2020 15:40	29/10/2020 16:10	1	CHUVA / VENTOS / FENOMENOS NATURAIS	20	4	5,1	T17052
18565517	29/10/2020 10:51	29/10/2020 14:31	29/10/2020 15:45	29/10/2020 17:00	1	FALHA EM CONEXAO	6	1	6,1	15733926
18565522	29/10/2020 10:53	29/10/2020 14:08	29/10/2020 14:17	29/10/2020 15:45	1	ARVORE NA REDE	4	1	4,4	7019346301
18565526	29/10/2020 10:54	30/10/2020 11:58	30/10/2020 13:04	30/10/2020 13:42	1	FALHA DE ISOLAMENTO	1.343	55	24,4	W48870
18565552	29/10/2020 11:00	30/10/2020 15:42	30/10/2020 17:46	30/10/2020 18:55	1	DESCARGA ATMOSFÉRICA	787	25	31,5	Y12643
18565565	29/10/2020 11:03	30/10/2020 10:15	30/10/2020 12:56	30/10/2020 14:27	1	DESCARGA ATMOSFÉRICA	2.945	108	27,3	S04047

OC_ID	CRIAÇÃO	ACEITE	CHEGADA	CONCLUSÃO	TURMAS	CAUSA	CHI	CI	DURAÇÃO MÉDIA	PDF
18565569	29/10/2020 11:05	29/10/2020 14:23	29/10/2020 15:13	30/10/2020 19:35	2	DESCARGA ATMOSFÉRICA	27	1	27,2	A68665
18565578	29/10/2020 11:07	30/10/2020 12:30	30/10/2020 12:40	30/10/2020 13:00	1	DESCARGA ATMOSFÉRICA	26	1	25,8	A98854
18565582	29/10/2020 11:08	29/10/2020 13:21	29/10/2020 14:27	29/10/2020 15:06	1	DETERIORACAO DE MATERIAL - ENVELHECIMENTO	4	1	4,0	10334527
18565602	29/10/2020 11:31	29/10/2020 13:11	29/10/2020 14:00	29/10/2020 14:50	1	INCENDIO	3	1	3,3	7002099190
18565618	29/10/2020 11:15	29/10/2020 15:35	29/10/2020 16:10	29/10/2020 17:00	1	FALHA EM CONEXAO	6	1	5,7	7023898408
18565644	29/10/2020 11:21	30/10/2020 08:18	30/10/2020 10:00	30/10/2020 10:22	1	DETERIORACAO DE MATERIAL - ENVELHECIMENTO	23	1	22,8	7045224699
18565656	29/10/2020 11:24	30/10/2020 11:57	30/10/2020 13:55	31/10/2020 18:58	2	DESCARGA ATMOSFÉRICA	167	3	55,6	N16686
18565658	29/10/2020 11:25	29/10/2020 15:07	29/10/2020 16:23	29/10/2020 19:32	1	DETERIORACAO DE MATERIAL - ENVELHECIMENTO	884	145	6,1	A22970
18565659	29/10/2020 11:25	29/10/2020 12:38	29/10/2020 15:22	29/10/2020 16:13	2	CHUVA / VENTOS / FENOMENOS NATURAIS	24	6	4,1	N54362
18565678	29/10/2020 11:30	30/10/2020 07:37	30/10/2020 09:11	30/10/2020 09:18	1	DESCARGA ATMOSFÉRICA	22	1	21,8	7049701947
18565681	29/10/2020 11:31	29/10/2020 12:57	29/10/2020 14:21	29/10/2020 16:09	1	INTERFERENCIA DE TERCEIROS	312	73	4,3	T12909
18565691	29/10/2020 11:34	30/10/2020 00:10	30/10/2020 01:10	30/10/2020 02:10	1	DESCARGA ATMOSFÉRICA	382	33	11,6	A46015
18565699	29/10/2020 11:36	30/10/2020 10:39	30/10/2020 11:51	30/10/2020 13:08	1	FALHA EM CONEXAO	26	1	25,5	200458087
18565710	29/10/2020 11:36	30/10/2020 10:20	30/10/2020 15:40	30/10/2020 18:00	1	DESCARGA ATMOSFÉRICA	59	2	29,6	A28506
18565730	29/10/2020 11:42	29/10/2020 16:26	29/10/2020 16:51	29/10/2020 17:13	1	DESCARGA ATMOSFÉRICA	349	66	5,3	A04952
18565753	29/10/2020 11:48	29/10/2020 14:39	29/10/2020 15:01	30/10/2020 12:56	2	DESCARGA ATMOSFÉRICA	0	1	0,2	7001068428
18565759	29/10/2020 11:51	31/10/2020 09:33	31/10/2020 10:57	31/10/2020 12:47	1	DESCARGA ATMOSFÉRICA	48	1	48,2	A77604
18565760	29/10/2020 11:51	29/10/2020 12:15	29/10/2020 12:47	29/10/2020 14:29	1	OBJETO (REDE / SE)	2	1	2,4	205005773
18565786	29/10/2020 12:16	29/10/2020 12:34	29/10/2020 12:50	29/10/2020 14:33	1	DETERIORACAO DE MATERIAL - ENVELHECIMENTO	1.794	2.199	0,8	A25423
18565791	29/10/2020 12:00	29/10/2020 14:50	29/10/2020 16:33	29/10/2020 17:00	1	DESCARGA ATMOSFÉRICA	3	1	2,8	A08005
18565792	29/10/2020 12:00	29/10/2020 16:16	29/10/2020 16:34	29/10/2020 16:49	1	DESCARGA ATMOSFÉRICA	107	23	4,7	A16555
18565802	29/10/2020 12:03	30/10/2020 12:43	30/10/2020 12:48	31/10/2020 11:07	2	ANIMAIS/ INSETOS	94	2	46,9	W58802
18565825	29/10/2020 12:10	30/10/2020 19:59	30/10/2020 20:40	30/10/2020 21:10	1	DESCARGA ATMOSFÉRICA	230	7	32,9	Y17836
18565827	29/10/2020 12:11	29/10/2020 21:36	29/10/2020 23:05	29/10/2020 23:56	1	DESCARGA ATMOSFÉRICA	2.252	202	11,1	T30880

OC_ID	CRIAÇÃO	ACEITE	CHEGADA	CONCLUSÃO	TURMAS	CAUSA	CHI	CI	DURAÇÃO MÉDIA	PDF
18565853	29/10/2020 12:24	29/10/2020 15:56	29/10/2020 16:04	30/10/2020 14:38	2	DESCARGA ATMOSFÉRICA	26	1	26,2	7046359296
18565861	29/10/2020 12:18	29/10/2020 13:54	29/10/2020 14:22	29/10/2020 15:23	1	DESCARGA ATMOSFÉRICA	6	2	3,1	Y19587
18565883	29/10/2020 12:28	30/10/2020 10:08	30/10/2020 10:33	30/10/2020 17:09	2	DESCARGA ATMOSFÉRICA	1.075	38	28,3	A98521
18565906	29/10/2020 12:34	29/10/2020 22:45	29/10/2020 23:42	30/10/2020 15:07	2	DESCARGA ATMOSFÉRICA	80	3	26,6	N75839
18565917	29/10/2020 12:36	30/10/2020 08:56	30/10/2020 09:04	30/10/2020 09:51	1	INTERFERENCIA DE TERCEIROS	21	1	21,2	7044808883
18565919	29/10/2020 12:38	29/10/2020 19:56	29/10/2020 21:02	29/10/2020 21:06	1	DESCARGA ATMOSFÉRICA	638	82	7,8	T09381
18565930	29/10/2020 12:44	29/10/2020 13:11	29/10/2020 15:00	31/10/2020 09:45	2	FALHA EM CONEXAO	1.080	24	45,0	Y06565
18565952	29/10/2020 12:52	29/10/2020 17:43	29/10/2020 17:44	29/10/2020 18:18	1	DESCARGA ATMOSFÉRICA	5	1	5,3	7050559267
18565972	29/10/2020 10:07	29/10/2020 14:07	29/10/2020 15:39	29/10/2020 16:36	1	DESCARGA ATMOSFÉRICA	1.601	247	6,5	S05428
18565976	29/10/2020 12:59	29/10/2020 14:08	29/10/2020 14:49	29/10/2020 15:13	1	ANIMAIS/ INSETOS	2	1	2,2	216749561
18565985	29/10/2020 13:02	30/10/2020 10:03	30/10/2020 11:50	30/10/2020 12:32	1	DESCARGA ATMOSFÉRICA	23	1	23,4	7044605508
18565996	29/10/2020 13:05	30/10/2020 08:46	30/10/2020 15:00	01/11/2020 09:52	2	ARVORE NA REDE	68	1	68,5	12202369
18566010	29/10/2020 13:19	29/10/2020 13:39	29/10/2020 14:40	29/10/2020 16:37	2	DEFEITO NAO LOCALIZADO APOS ANALISE	422	467	0,9	T48730
18566011	29/10/2020 13:07	29/10/2020 21:00	29/10/2020 22:05	29/10/2020 22:29	1	DESCARGA ATMOSFÉRICA	46	5	9,2	T36733
18566030	29/10/2020 13:13	30/10/2020 16:58	30/10/2020 17:24	02/11/2020 11:30	2	DESCARGA ATMOSFÉRICA	94	1	94,3	T45357
18566052	29/10/2020 13:21	29/10/2020 20:46	29/10/2020 23:05	29/10/2020 23:49	1	DESCARGA ATMOSFÉRICA	39	4	9,8	A06127
18566055	29/10/2020 13:31	30/10/2020 15:16	30/10/2020 15:55	30/10/2020 16:46	1	DESCARGA ATMOSFÉRICA	54	2	27,1	N13002
18566064	29/10/2020 13:24	29/10/2020 15:00	29/10/2020 15:10	29/10/2020 15:35	1	DESCARGA ATMOSFÉRICA	440	203	2,2	T34826
18566074	29/10/2020 13:28	29/10/2020 15:29	29/10/2020 15:45	29/10/2020 16:10	1	CORROSÃO / OXIDAÇÃO / FUNDIDO	2	1	2,5	7016743130
18566093	29/10/2020 13:32	29/10/2020 19:14	29/10/2020 20:34	29/10/2020 21:41	1	DESCARGA ATMOSFÉRICA	167	21	7,9	A21230
18566101	29/10/2020 13:35	29/10/2020 14:48	29/10/2020 15:21	29/10/2020 19:21	2	CHUVA / VENTOS / FENOMENOS NATURAIS	5	2	2,4	A31272
18566124	29/10/2020 13:41	29/10/2020 17:46	29/10/2020 18:57	29/10/2020 19:36	1	FALHA EM CONEXAO	6	1	5,6	22558625
18566125	29/10/2020 13:42	30/10/2020 12:21	30/10/2020 13:15	30/10/2020 14:18	1	DESCARGA ATMOSFÉRICA	24	1	24,4	228718343
18566137	29/10/2020 13:45	29/10/2020 14:17	29/10/2020 16:30	29/10/2020 17:06	1	DETERIORACAO DE MATERIAL - ENVELHECIMENTO	1.406	439	3,2	A64912

OC_ID	CRIAÇÃO	ACEITE	CHEGADA	CONCLUSÃO	TURMAS	CAUSA	CHI	CI	DURAÇÃO MÉDIA	PDF
18566140	29/10/2020 13:46	29/10/2020 16:28	29/10/2020 16:50	29/10/2020 18:33	1	CHUVA / VENTOS / FENOMENOS NATURAIS	331	93	3,6	T06989
18566146	29/10/2020 13:47	29/10/2020 17:25	29/10/2020 21:05	29/10/2020 21:41	1	DESCARGA ATMOSFÉRICA	8	1	7,5	7031505008
18566152	29/10/2020 13:49	29/10/2020 16:00	29/10/2020 16:28	29/10/2020 17:10	1	FALHA EM CONEXAO	3	1	3,3	233246050
18566153	29/10/2020 13:49	29/10/2020 18:53	29/10/2020 20:01	31/10/2020 15:29	2	DESCARGA ATMOSFÉRICA	3	1	2,6	A97670
18566167	29/10/2020 13:53	29/10/2020 23:34	29/10/2020 23:54	30/10/2020 01:11	1	DESCARGA ATMOSFÉRICA	11	1	10,7	A67602
18566173	29/10/2020 14:00	29/10/2020 14:52	29/10/2020 16:06	29/10/2020 19:48	2	ARVORE NA REDE	14.036	6.085	2,3	A97209
18566176	29/10/2020 13:55	31/10/2020 07:33	31/10/2020 10:00	31/10/2020 10:25	1	DESCARGA ATMOSFÉRICA	133	3	44,4	S06703
18566179	29/10/2020 13:56	29/10/2020 14:39	29/10/2020 17:15	29/10/2020 18:00	1	DETERIORACAO DE MATERIAL - ENVELHECIMENTO	4	1	4,1	7049422606
18566198	29/10/2020 14:01	29/10/2020 15:08	29/10/2020 15:27	29/10/2020 16:21	1	CORROSÃO / OXIDAÇÃO / FUNDIDO	2	1	2,3	34160244
18566215	29/10/2020 14:06	29/10/2020 16:14	29/10/2020 17:16	29/10/2020 17:16	1	DESCARGA ATMOSFÉRICA	258	68	3,8	A12855
18566223	29/10/2020 14:09	29/10/2020 19:12	29/10/2020 19:15	29/10/2020 19:57	1	FALHA EM CONEXAO	6	1	5,8	7047215930
18566227	29/10/2020 14:09	29/10/2020 14:39	29/10/2020 15:42	29/10/2020 16:13	1	DESCARGA ATMOSFÉRICA	34	18	1,9	W00545
18566235	29/10/2020 14:11	29/10/2020 15:36	29/10/2020 16:28	29/10/2020 17:11	1	DESCARGA ATMOSFÉRICA	376	165	2,3	A25778
18566236	29/10/2020 14:11	30/10/2020 10:00	30/10/2020 10:02	30/10/2020 10:02	1	FALHA EM CONEXAO	20	1	20,1	23472678
18566239	29/10/2020 14:12	29/10/2020 14:13	29/10/2020 14:55	29/10/2020 15:28	1	DETERIORACAO DE MATERIAL - ENVELHECIMENTO	1	1	1,0	7052145427
18566257	29/10/2020 14:18	29/10/2020 16:39	29/10/2020 17:21	29/10/2020 18:31	1	DESCARGA ATMOSFÉRICA	4	1	4,2	7046275360
18566283	29/10/2020 14:27	29/10/2020 16:13	29/10/2020 17:14	29/10/2020 18:42	1	ARVORE NA REDE	3	1	3,5	7044095780
18566303	29/10/2020 14:31	30/10/2020 07:26	30/10/2020 09:49	30/10/2020 10:35	1	DESCARGA ATMOSFÉRICA	20	1	20,0	219911629
18566324	29/10/2020 14:35	30/10/2020 11:06	30/10/2020 11:37	30/10/2020 12:17	1	DESCARGA ATMOSFÉRICA	282	13	21,7	N94909
18566330	29/10/2020 14:39	30/10/2020 07:20	30/10/2020 09:47	30/10/2020 10:25	1	DESCARGA ATMOSFÉRICA	137	7	19,5	Y17861
18566336	29/10/2020 14:41	29/10/2020 15:19	29/10/2020 16:14	31/10/2020 12:24	2	DESCARGA ATMOSFÉRICA	1.225	27	45,4	Y24602
18566339	29/10/2020 14:42	29/10/2020 17:41	29/10/2020 18:10	29/10/2020 18:55	1	FALHA EM CONEXAO	4	1	4,1	7022847206
18566340	29/10/2020 14:42	29/10/2020 19:01	29/10/2020 19:01	29/10/2020 19:44	1	DESCARGA ATMOSFÉRICA	59	10	5,9	S02030
18566346	29/10/2020 14:44	29/10/2020 17:59	29/10/2020 20:32	31/10/2020 14:54	2	DESCARGA ATMOSFÉRICA	610	88	6,9	A92601

OC_ID	CRIAÇÃO	ACEITE	CHEGADA	CONCLUSÃO	TURMAS	CAUSA	CHI	CI	DURAÇÃO MÉDIA	PDF
18566359	29/10/2020 14:49	29/10/2020 15:14	29/10/2020 15:56	29/10/2020 16:23	1	ANIMAIS/ INSETOS	1	1	1,3	N12274
18566371	29/10/2020 14:53	29/10/2020 16:13	29/10/2020 16:23	29/10/2020 16:56	1	FALHA EM CONEXAO	2	1	2,0	7045047533
18566373	29/10/2020 14:53	29/10/2020 17:42	29/10/2020 18:50	29/10/2020 19:12	1	DESCARGA ATMOSFÉRICA	8	2	4,1	Y13083
18566392	29/10/2020 14:56	29/10/2020 15:21	29/10/2020 16:41	29/10/2020 17:05	1	DESCARGA ATMOSFÉRICA	115	66	1,7	W45493
18566397	29/10/2020 14:57	30/10/2020 08:43	30/10/2020 09:50	30/10/2020 11:20	1	DESCARGA ATMOSFÉRICA	261	13	20,1	A29928
18566402	29/10/2020 14:58	29/10/2020 17:56	29/10/2020 18:43	29/10/2020 20:30	1	DESCARGA ATMOSFÉRICA	1.195	247	4,8	T06721
18566416	29/10/2020 15:06	29/10/2020 15:07	29/10/2020 16:12	29/10/2020 16:42	1	DETERIORACAO DE MATERIAL - ENVELHECIMENTO	2	1	1,6	7003844247
18566439	29/10/2020 15:14	29/10/2020 16:15	29/10/2020 16:54	29/10/2020 17:32	1	DESCARGA ATMOSFÉRICA	6	3	2,0	N08567
18566471	29/10/2020 15:20	29/10/2020 16:02	29/10/2020 19:00	31/10/2020 12:40	3	DESCARGA ATMOSFÉRICA	1.450	32	45,3	T09908
18566473	29/10/2020 15:20	31/10/2020 11:32	31/10/2020 14:15	31/10/2020 14:19	1	CORROSÃO / OXIDAÇÃO / FUNDIDO	47	1	46,7	229279440
18566481	29/10/2020 15:22	30/10/2020 07:58	30/10/2020 08:57	01/11/2020 19:59	4	FALHA EM EQUIPAMENTO	927	30	30,9	N16634
18566503	29/10/2020 15:29	29/10/2020 18:18	29/10/2020 18:19	29/10/2020 19:13	1	DESCARGA ATMOSFÉRICA	459	128	3,6	T26389
18566515	29/10/2020 15:33	30/10/2020 13:45	30/10/2020 15:08	31/10/2020 16:38	2	DETERIORACAO DE MATERIAL - ENVELHECIMENTO	526	19	27,7	S09643
18566516	29/10/2020 15:33	30/10/2020 11:20	30/10/2020 11:44	30/10/2020 12:18	1	CORROSÃO / OXIDAÇÃO / FUNDIDO	21	1	20,7	7051282870
18566519	29/10/2020 15:35	30/10/2020 05:25	30/10/2020 07:07	30/10/2020 07:35	1	DESCARGA ATMOSFÉRICA	32	2	16,0	T07648
18566521	29/10/2020 15:35	30/10/2020 13:30	30/10/2020 13:48	30/10/2020 13:58	1	FALHA EM CONEXAO	22	1	22,3	7052473653
18566532	29/10/2020 15:36	29/10/2020 18:25	29/10/2020 21:37	29/10/2020 22:43	1	DESCARGA ATMOSFÉRICA	403	66	6,1	A20131
18566534	29/10/2020 15:36	29/10/2020 23:20	29/10/2020 23:56	30/10/2020 00:13	1	DETERIORACAO DE MATERIAL - ENVELHECIMENTO	9	1	8,6	212870307
18566535	29/10/2020 15:37	29/10/2020 16:35	29/10/2020 17:17	30/10/2020 09:54	3	DETERIORACAO DE MATERIAL - ENVELHECIMENTO	1.004	285	3,5	A56443
18566540	29/10/2020 15:39	30/10/2020 15:54	30/10/2020 15:54	30/10/2020 16:20	1	DESCARGA ATMOSFÉRICA	538	22	24,5	N41832
18566553	29/10/2020 15:44	29/10/2020 16:34	29/10/2020 18:17	29/10/2020 19:28	1	FALHA EM CONEXAO	3	1	3,4	221355261
18566557	29/10/2020 09:16	30/10/2020 10:26	30/10/2020 11:15	31/10/2020 17:10	2	FALHA EM EQUIPAMENTO	364	7	52,1	A97204
18566559	29/10/2020 15:47	29/10/2020 16:33	29/10/2020 17:55	29/10/2020 19:43	1	INTERFERENCIA DE TERCEIROS	4	1	3,7	227726261

OC_ID	CRIAÇÃO	ACEITE	CHEGADA	CONCLUSÃO	TURMAS	CAUSA	CHI	CI	DURAÇÃO MÉDIA	PDF
18566564	29/10/2020 15:48	29/10/2020 21:48	29/10/2020 22:13	29/10/2020 22:35	1	DESCARGA ATMOSFÉRICA	75	11	6,8	T37407
18566568	29/10/2020 15:48	29/10/2020 16:35	29/10/2020 16:55	29/10/2020 17:30	1	FALHA EM CONEXAO	2	1	1,7	7046812853
18566569	29/10/2020 15:48	30/10/2020 21:52	30/10/2020 22:45	30/10/2020 23:50	1	DESCARGA ATMOSFÉRICA	96	3	31,9	W61909
18566571	29/10/2020 15:49	30/10/2020 15:17	30/10/2020 16:20	30/10/2020 18:40	1	DESCARGA ATMOSFÉRICA	338	13	26,0	W69863
18566581	29/10/2020 15:55	30/10/2020 10:47	30/10/2020 12:01	30/10/2020 13:20	1	DESCARGA ATMOSFÉRICA	21	1	21,1	Y20541
18566583	29/10/2020 15:55	29/10/2020 17:19	29/10/2020 18:13	29/10/2020 19:50	2	DESCARGA ATMOSFÉRICA	4	1	3,8	5964326
18566590	29/10/2020 16:13	30/10/2020 07:46	30/10/2020 08:50	30/10/2020 09:10	1	DESCARGA ATMOSFÉRICA	117	7	16,8	A18088
18566592	29/10/2020 15:57	29/10/2020 16:49	29/10/2020 18:29	29/10/2020 18:45	1	DESCARGA ATMOSFÉRICA	271	89	3,0	A12860
18566610	29/10/2020 16:02	30/10/2020 07:12	30/10/2020 11:56	30/10/2020 12:38	1	ANIMAIS/ INSETOS	365	18	20,3	A07169
18566612	29/10/2020 16:02	29/10/2020 22:44	29/10/2020 23:39	29/10/2020 23:42	1	DESCARGA ATMOSFÉRICA	8	1	7,6	7046693404
18566616	29/10/2020 16:05	30/10/2020 08:13	30/10/2020 10:21	30/10/2020 12:16	1	DESCARGA ATMOSFÉRICA	788	42	18,8	A13371
18566648	29/10/2020 16:31	29/10/2020 16:49	29/10/2020 16:55	29/10/2020 18:15	1	FALHA EM CONEXAO	2	1	1,6	7010974482
18566662	29/10/2020 16:21	29/10/2020 17:35	29/10/2020 17:50	29/10/2020 18:40	1	CORROSÃO / OXIDAÇÃO / FUNDIDO	2	1	2,2	1471643
18566667	29/10/2020 16:22	30/10/2020 11:23	30/10/2020 11:24	30/10/2020 11:25	1	FALHA EM CONEXAO	19	1	19,0	7025066833
18566670	29/10/2020 16:23	30/10/2020 10:30	30/10/2020 12:40	30/10/2020 13:00	1	DESCARGA ATMOSFÉRICA	20	1	19,9	A68372
18566681	29/10/2020 16:26	30/10/2020 08:01	30/10/2020 09:15	30/10/2020 09:45	1	FALHA EM CONEXAO	17	1	17,1	7020024237
18566686	29/10/2020 16:28	29/10/2020 16:50	29/10/2020 17:25	29/10/2020 18:07	1	FALHA EM CONEXAO	2	1	1,7	7034414186
18566698	29/10/2020 16:30	30/10/2020 09:06	30/10/2020 10:37	30/10/2020 11:25	1	DESCARGA ATMOSFÉRICA	19	1	18,7	7042724526
18566699	29/10/2020 16:30	30/10/2020 15:49	30/10/2020 15:50	30/10/2020 16:51	1	DESCARGA ATMOSFÉRICA	97	4	24,2	A49664
18566720	29/10/2020 16:46	30/10/2020 15:53	30/10/2020 16:29	31/10/2020 21:57	2	DETERIORACAO DE MATERIAL - ENVELHECIMENTO	487	112	4,4	A10496
18566726	29/10/2020 16:38	30/10/2020 08:45	30/10/2020 11:10	30/10/2020 11:50	1	DESCARGA ATMOSFÉRICA	38	2	19,2	A34508
18566739	29/10/2020 16:28	29/10/2020 17:16	29/10/2020 19:40	29/10/2020 20:00	1	DETERIORACAO DE MATERIAL - ENVELHECIMENTO	144	43	3,4	T32852
18566758	29/10/2020 16:48	30/10/2020 09:30	30/10/2020 09:30	30/10/2020 09:58	1	ANIMAIS/ INSETOS	67	4	16,9	W77058
18566795	29/10/2020 17:06	29/10/2020 20:42	29/10/2020 21:59	30/10/2020 10:00	2	INTERFERENCIA DE TERCEIROS	3	1	2,5	W57941

OC_ID	CRIAÇÃO	ACEITE	CHEGADA	CONCLUSÃO	TURMAS	CAUSA	CHI	CI	DURAÇÃO MÉDIA	PDF
18566805	29/10/2020 16:58	29/10/2020 17:57	29/10/2020 20:05	30/10/2020 11:09	3	DETERIORACAO DE MATERIAL - ENVELHECIMENTO	980	237	4,1	A58433
18566808	29/10/2020 17:00	30/10/2020 08:00	30/10/2020 09:49	30/10/2020 15:20	1	ARVORE NA REDE	21	1	21,2	8931054
18566811	29/10/2020 17:01	30/10/2020 08:42	30/10/2020 09:33	30/10/2020 09:49	1	DESCARGA ATMOSFÉRICA	17	1	16,8	201272076
18566812	29/10/2020 17:02	30/10/2020 12:25	30/10/2020 13:40	30/10/2020 14:10	1	DESCARGA ATMOSFÉRICA	210	10	21,0	T16952
18566821	29/10/2020 17:02	30/10/2020 09:01	30/10/2020 10:02	30/10/2020 10:25	1	FALHA EM CONEXAO	17	1	17,4	21037788
18566822	29/10/2020 17:03	30/10/2020 20:14	30/10/2020 21:05	30/10/2020 21:24	1	DESCARGA ATMOSFÉRICA	452	16	28,3	Y04595
18566829	29/10/2020 17:04	29/10/2020 17:26	29/10/2020 18:55	29/10/2020 19:20	1	CHUVA / VENTOS / FENOMENOS NATURAIS	478	259	1,8	T06193
18566834	29/10/2020 17:05	30/10/2020 07:53	30/10/2020 08:10	30/10/2020 08:40	1	FALHA EM CONEXAO	16	1	15,6	220257126
18566842	29/10/2020 17:07	29/10/2020 19:03	29/10/2020 19:41	29/10/2020 20:19	1	DESCARGA ATMOSFÉRICA	515	228	2,3	A20705
18566856	29/10/2020 17:12	30/10/2020 10:51	30/10/2020 12:33	30/10/2020 13:00	1	DESCARGA ATMOSFÉRICA	118	6	19,6	Y04068
18566857	29/10/2020 17:12	30/10/2020 17:23	30/10/2020 18:38	30/10/2020 18:48	1	CHUVA / VENTOS / FENOMENOS NATURAIS	128	5	25,6	T03236
18566871	29/10/2020 17:14	30/10/2020 03:01	30/10/2020 03:21	30/10/2020 04:08	1	DETERIORACAO DE MATERIAL - ENVELHECIMENTO	11.837	1.092	10,8	A00082
18566885	29/10/2020 17:09	29/10/2020 17:13	29/10/2020 17:25	29/10/2020 18:07	1	FALHA EM EQUIPAMENTO	1.530	4.670	0,3	A76537
18566891	29/10/2020 16:54	29/10/2020 19:53	29/10/2020 20:59	29/10/2020 21:17	1	ARVORE NA REDE	1.229	289	4,3	A66159
18566893	29/10/2020 17:19	29/10/2020 17:54	29/10/2020 18:47	31/10/2020 15:05	2	ARVORE NA REDE	561	4	140,3	A29434
18566903	29/10/2020 17:22	30/10/2020 07:11	30/10/2020 07:58	30/10/2020 08:42	1	DETERIORACAO DE MATERIAL - ENVELHECIMENTO	15	1	15,3	7043935091
18566910	29/10/2020 17:26	30/10/2020 14:38	30/10/2020 15:35	30/10/2020 16:00	1	FALHA EM CONEXAO	23	1	22,6	7038531489
18566921	29/10/2020 17:30	30/10/2020 07:03	30/10/2020 10:16	30/10/2020 10:22	1	DESCARGA ATMOSFÉRICA	107	6	17,9	N92334
18566926	29/10/2020 17:31	30/10/2020 12:03	30/10/2020 12:35	30/10/2020 13:47	1	FALHA EM EMENDA	20	1	20,3	7055214900
18566936	29/10/2020 17:36	30/10/2020 08:03	30/10/2020 08:22	30/10/2020 08:36	1	DESCARGA ATMOSFÉRICA	74	5	14,9	Y20419
18566945	29/10/2020 17:35	29/10/2020 17:44	29/10/2020 19:19	30/10/2020 01:20	2	CHUVA / VENTOS / FENOMENOS NATURAIS	5.579	2.041	2,7	N90635
18566968	29/10/2020 17:39	29/10/2020 18:07	29/10/2020 18:38	29/10/2020 19:06	1	DESCARGA ATMOSFÉRICA	1	1	1,4	7032884940
18566977	29/10/2020 17:42	30/10/2020 13:42	30/10/2020 14:41	30/10/2020 15:22	1	INCENDIO	22	1	21,7	7023811876
18566978	29/10/2020 17:42	30/10/2020 16:08	30/10/2020 16:08	30/10/2020 16:46	1	FALHA EM CONEXAO	23	1	22,5	231548491

OC_ID	CRIAÇÃO	ACEITE	CHEGADA	CONCLUSÃO	TURMAS	CAUSA	CHI	CI	DURAÇÃO MÉDIA	PDF
18566980	29/10/2020 17:43	30/10/2020 10:16	30/10/2020 11:11	30/10/2020 18:35	2	DESCARGA ATMOSFÉRICA	24	1	23,5	S04713
18566984	29/10/2020 17:44	30/10/2020 08:56	30/10/2020 09:16	30/10/2020 09:32	1	DESCARGA ATMOSFÉRICA	32	2	15,8	A31868
18566991	29/10/2020 17:46	30/10/2020 02:33	30/10/2020 04:15	30/10/2020 04:53	1	DESCARGA ATMOSFÉRICA	351	33	10,6	S05029
18567012	29/10/2020 17:52	30/10/2020 08:45	30/10/2020 10:08	30/10/2020 16:01	2	DESCARGA ATMOSFÉRICA	1	1	0,5	223612040
18567021	29/10/2020 17:54	30/10/2020 08:03	30/10/2020 10:00	30/10/2020 11:15	1	DESCARGA ATMOSFÉRICA	1.105	64	17,3	T25147
18567035	29/10/2020 17:57	31/10/2020 09:44	31/10/2020 10:39	31/10/2020 15:08	2	DESCARGA ATMOSFÉRICA	45	1	44,9	7041545725
18567046	29/10/2020 17:57	29/10/2020 18:11	29/10/2020 19:13	30/10/2020 12:09	2	DETERIORACAO DE MATERIAL - ENVELHECIMENTO	1.195	855	1,4	A04792
18567048	29/10/2020 17:25	29/10/2020 18:11	29/10/2020 18:41	29/10/2020 19:50	1	DESCARGA ATMOSFÉRICA	1.511	626	2,4	A49955
18567055	29/10/2020 18:00	30/10/2020 16:15	30/10/2020 16:23	01/11/2020 10:37	3	DETERIORACAO DE MATERIAL - ENVELHECIMENTO	538	11	48,9	A54171
18567056	29/10/2020 18:00	29/10/2020 22:30	29/10/2020 23:40	30/10/2020 18:00	2	DESCARGA ATMOSFÉRICA	133	6	22,2	G11879
18567069	29/10/2020 18:05	30/10/2020 18:25	30/10/2020 18:41	01/11/2020 10:26	2	FALHA EM CONEXAO	63	1	63,5	15021977
18567106	29/10/2020 18:22	30/10/2020 09:41	30/10/2020 10:13	30/10/2020 10:21	1	DETERIORACAO DE MATERIAL - ENVELHECIMENTO	16	1	15,9	2174588
18567124	29/10/2020 18:22	30/10/2020 10:13	30/10/2020 10:42	30/10/2020 11:09	1	DETERIORACAO DE MATERIAL - ENVELHECIMENTO	17	1	16,7	204820058
18567128	29/10/2020 18:23	30/10/2020 08:10	30/10/2020 10:27	30/10/2020 11:31	1	FALHA EM CONEXAO	17	1	17,0	7006419091
18567148	29/10/2020 17:00	29/10/2020 18:52	29/10/2020 18:58	30/10/2020 14:50	2	ABALROAMENTO	157	118	1,3	Y02270
18567156	29/10/2020 18:31	30/10/2020 09:06	30/10/2020 11:20	30/10/2020 11:45	1	DETERIORACAO DE MATERIAL - ENVELHECIMENTO	7.542	439	17,2	A64912
18567160	29/10/2020 18:32	29/10/2020 19:10	29/10/2020 19:25	29/10/2020 20:34	1	DETERIORACAO DE MATERIAL - ENVELHECIMENTO	2	1	1,7	7045778171
18567176	29/10/2020 18:34	29/10/2020 19:10	29/10/2020 19:12	29/10/2020 19:30	1	DESAPRUMADO - DESNIVELADO	68	73	0,9	T13044
18567183	29/10/2020 18:35	29/10/2020 19:43	29/10/2020 20:00	30/10/2020 11:23	2	DETERIORACAO DE MATERIAL - ENVELHECIMENTO	1.364	698	2,0	A14609
18567189	29/10/2020 18:37	30/10/2020 00:19	30/10/2020 00:45	30/10/2020 01:15	1	DESCARGA ATMOSFÉRICA	7	1	6,6	A47657
18567199	29/10/2020 18:39	30/10/2020 08:43	30/10/2020 14:00	30/10/2020 14:55	1	DESCARGA ATMOSFÉRICA	3	2	1,5	N16656
18567204	29/10/2020 18:41	30/10/2020 17:20	30/10/2020 17:21	30/10/2020 17:22	1	CORROSÃO / OXIDAÇÃO / FUNDIDO	20	1	19,8	227186771
18567223	29/10/2020 18:45	30/10/2020 10:29	30/10/2020 14:01	31/10/2020 14:01	2	DESCARGA ATMOSFÉRICA	86	2	43,2	A53255

OC_ID	CRIAÇÃO	ACEITE	CHEGADA	CONCLUSÃO	TURMAS	CAUSA	CHI	CI	DURAÇÃO MÉDIA	PDF
18567228	29/10/2020 18:46	30/10/2020 10:14	30/10/2020 10:30	30/10/2020 11:00	1	DESCARGA ATMOSFÉRICA	81	5	16,2	T40356
18567249	29/10/2020 18:57	29/10/2020 19:37	29/10/2020 21:19	29/10/2020 22:09	1	DETERIORACAO DE MATERIAL - ENVELHECIMENTO	2.011	935	2,2	T16626
18567252	29/10/2020 18:50	29/10/2020 20:11	29/10/2020 21:26	29/10/2020 22:03	1	SOBRECARGA	29	9	3,2	T12429
18567289	29/10/2020 19:01	30/10/2020 08:58	30/10/2020 09:33	30/10/2020 10:22	1	DESCARGA ATMOSFÉRICA	15	1	15,3	1660837
18567290	29/10/2020 19:01	30/10/2020 11:21	30/10/2020 11:22	30/10/2020 11:47	1	FALHA EM CONEXAO	17	1	16,8	221665520
18567307	29/10/2020 19:07	30/10/2020 15:28	30/10/2020 15:30	30/10/2020 16:09	1	FALHA EM CONEXAO	21	1	20,9	2044226
18567316	29/10/2020 19:09	30/10/2020 18:00	30/10/2020 19:36	01/11/2020 12:30	3	DESCARGA ATMOSFÉRICA	65	1	65,4	7024372167
18567329	29/10/2020 19:14	30/10/2020 18:34	30/10/2020 18:47	30/10/2020 19:07	1	DETERIORACAO DE MATERIAL - ENVELHECIMENTO	24	1	23,8	20763124
18567341	29/10/2020 19:17	30/10/2020 07:57	30/10/2020 08:45	30/10/2020 10:34	1	ARVORE NA REDE	60	4	15,0	Y20472
18567343	29/10/2020 19:18	30/10/2020 10:47	30/10/2020 12:12	30/10/2020 12:28	1	FALHA EM CONEXAO	17	1	17,1	7008332074
18567359	29/10/2020 19:25	30/10/2020 08:01	30/10/2020 08:50	30/10/2020 10:00	1	FALHA EM CONEXAO	14	1	14,3	7033704849
18567374	29/10/2020 18:05	29/10/2020 20:05	29/10/2020 22:12	29/10/2020 22:17	1	DESCARGA ATMOSFÉRICA	110	28	3,9	A72471
18567379	29/10/2020 19:32	29/10/2020 21:10	29/10/2020 21:55	29/10/2020 22:20	1	DETERIORACAO DE MATERIAL - ENVELHECIMENTO	589	211	2,8	A57996
18567394	29/10/2020 19:40	31/10/2020 16:01	31/10/2020 16:30	03/11/2020 17:20	5	DETERIORACAO DE MATERIAL - ENVELHECIMENTO	818	7	116,8	Y24911
18567409	29/10/2020 19:37	29/10/2020 19:59	29/10/2020 21:14	30/10/2020 00:37	2	ARVORE NA REDE	3.798	797	4,8	A69968
18567456	29/10/2020 20:17	29/10/2020 21:14	29/10/2020 21:51	29/10/2020 23:47	1	FALHA EM CONEXAO	3	1	2,7	17369920
18567463	29/10/2020 20:21	30/10/2020 07:45	30/10/2020 08:42	30/10/2020 09:26	1	DESCARGA ATMOSFÉRICA	26	2	12,9	Y20412
18567483	29/10/2020 20:36	30/10/2020 08:46	30/10/2020 08:47	30/10/2020 09:34	1	FALHA EM CONEXAO	414	32	13,0	W77467
18567484	29/10/2020 20:38	30/10/2020 08:07	30/10/2020 08:26	30/10/2020 09:13	1	CORROSÃO / OXIDAÇÃO / FUNDIDO	12	1	12,4	7035313278
18567493	29/10/2020 20:41	31/10/2020 09:22	31/10/2020 10:19	31/10/2020 10:40	1	DEFEITO INTERNO AFETANDO COLETIVO	38	1	37,9	7044004210
18567510	29/10/2020 20:54	30/10/2020 07:52	30/10/2020 10:37	30/10/2020 11:01	1	FALHA EM CONEXAO	14	1	14,1	205903879
18567517	29/10/2020 21:03	30/10/2020 03:11	30/10/2020 04:16	30/10/2020 04:42	1	OBJETO (REDE / SE)	7	1	7,4	7026389024
18567529	29/10/2020 21:20	30/10/2020 10:11	30/10/2020 10:57	30/10/2020 12:09	1	FALHA DE ISOLAMENTO	15	1	14,7	221500679
18567536	29/10/2020 21:25	30/10/2020 08:12	30/10/2020 10:09	30/10/2020 10:14	1	FALHA EM CONEXAO	13	1	12,6	7050133979

OC_ID	CRIAÇÃO	ACEITE	CHEGADA	CONCLUSÃO	TURMAS	CAUSA	CHI	CI	DURAÇÃO MÉDIA	PDF
18567539	29/10/2020 21:26	29/10/2020 21:46	29/10/2020 23:00	29/10/2020 23:40	1	DESCARGA ATMOSFÉRICA	9	4	2,2	A52586
18567568	29/10/2020 22:16	30/10/2020 08:10	30/10/2020 10:10	30/10/2020 11:50	1	DESCARGA ATMOSFÉRICA	67	5	13,4	A09719
18567570	29/10/2020 22:16	30/10/2020 09:38	30/10/2020 09:59	30/10/2020 12:05	1	ARVORE NA REDE	1.146	83	13,8	A44311
18567591	29/10/2020 23:08	29/10/2020 23:23	30/10/2020 00:47	30/10/2020 05:24	2	FALHA AJUSTE - AUTOMACAO - PROTECAO	11.203	2.082	5,4	W69784
18567595	29/10/2020 23:14	30/10/2020 14:36	30/10/2020 15:06	30/10/2020 15:41	1	FALHA EM CONEXAO	16	1	16,3	202988997
18567602	29/10/2020 23:32	30/10/2020 07:36	30/10/2020 08:45	30/10/2020 11:49	1	DESCARGA ATMOSFÉRICA	18	2	9,1	T37596
18567614	30/10/2020 00:00	30/10/2020 00:02	30/10/2020 00:10	30/10/2020 00:55	1	INCENDIO	1	1	0,9	202233880
18567638	30/10/2020 04:31	30/10/2020 05:56	30/10/2020 06:45	30/10/2020 14:12	1	DESCARGA ATMOSFÉRICA	2.108	485	4,3	T16639
18567639	30/10/2020 04:31	30/10/2020 10:56	30/10/2020 11:32	30/10/2020 13:15	1	ARVORE NA REDE	636	77	8,3	A70172
18567643	30/10/2020 05:15	30/10/2020 12:17	30/10/2020 12:17	30/10/2020 12:20	1	DESCARGA ATMOSFÉRICA	63	9	7,0	T25202
18567646	30/10/2020 05:27	30/10/2020 08:05	30/10/2020 08:54	30/10/2020 17:39	2	DETERIORACAO DE MATERIAL - ENVELHECIMENTO	12	1	12,2	230596522
18567647	30/10/2020 05:31	30/10/2020 07:58	30/10/2020 08:14	30/10/2020 10:04	1	ANIMAIS/ INSETOS	712	166	4,3	N88005
18567664	30/10/2020 05:46	30/10/2020 10:18	30/10/2020 12:13	30/10/2020 12:29	1	DESCARGA ATMOSFÉRICA	59	9	6,6	N42242
18567677	30/10/2020 06:13	30/10/2020 08:32	30/10/2020 09:42	30/10/2020 10:38	1	DETERIORACAO DE MATERIAL - ENVELHECIMENTO	4	1	4,3	18270960
18567680	30/10/2020 06:21	30/10/2020 09:20	30/10/2020 12:36	02/11/2020 14:16	2	DETERIORACAO DE MATERIAL - ENVELHECIMENTO	2.711	501	5,4	A44083
18567688	30/10/2020 06:31	30/10/2020 08:01	30/10/2020 08:41	30/10/2020 10:19	1	ARVORE NA REDE	312	85	3,7	T05685
18567689	30/10/2020 06:33	30/10/2020 08:58	30/10/2020 10:32	30/10/2020 13:35	1	CHUVA / VENTOS / FENOMENOS NATURAIS	153	25	6,1	T30104
18567711	30/10/2020 06:56	30/10/2020 12:14	30/10/2020 12:32	30/10/2020 13:20	1	DESCARGA ATMOSFÉRICA	6	1	6,3	A46164
18567712	30/10/2020 06:56	30/10/2020 18:11	30/10/2020 18:50	30/10/2020 20:05	1	FALHA EM CONEXAO	13	1	13,1	7014117312
18567713	30/10/2020 06:57	30/10/2020 14:56	30/10/2020 17:24	30/10/2020 17:37	1	DESCARGA ATMOSFÉRICA	169	16	10,5	T15752
18567714	30/10/2020 06:58	30/10/2020 08:30	30/10/2020 10:10	30/10/2020 10:50	1	DESCARGA ATMOSFÉRICA	86	23	3,7	W81104
18567728	30/10/2020 07:09	30/10/2020 15:07	30/10/2020 15:48	31/10/2020 14:17	2	ARVORE NA REDE	177	6	29,5	Y04706
18567732	30/10/2020 07:12	30/10/2020 09:54	30/10/2020 12:48	30/10/2020 16:53	1	ARVORE NA REDE	1.175	124	9,5	T43707
18567737	30/10/2020 07:17	30/10/2020 09:04	30/10/2020 10:48	30/10/2020 11:05	1	DESCARGA ATMOSFÉRICA	4	1	3,8	A18321



OC_ID	CRIAÇÃO	ACEITE	CHEGADA	CONCLUSÃO	TURMAS	CAUSA	CHI	CI	DURAÇÃO MÉDIA	PDF
18567740	30/10/2020 07:18	31/10/2020 10:37	31/10/2020 11:34	31/10/2020 11:56	1	DESCARGA ATMOSFÉRICA	465	17	27,4	W37691
18567743	30/10/2020 07:20	30/10/2020 08:23	30/10/2020 09:20	30/10/2020 09:55	1	DESCARGA ATMOSFÉRICA	2	1	2,3	Y11168
18567751	30/10/2020 07:24	30/10/2020 10:47	30/10/2020 11:42	30/10/2020 12:20	1	DETERIORACAO DE MATERIAL - ENVELHECIMENTO	5	1	4,9	7054181790
18567753	30/10/2020 07:27	30/10/2020 09:34	30/10/2020 10:01	30/10/2020 10:24	1	DESCARGA ATMOSFÉRICA	426	115	3,7	T30201
18567757	30/10/2020 07:31	30/10/2020 09:14	30/10/2020 09:42	30/10/2020 10:46	1	DETERIORACAO DE MATERIAL - ENVELHECIMENTO	3	1	3,0	7052552758
18567761	30/10/2020 07:32	30/10/2020 09:28	30/10/2020 09:38	30/10/2020 09:41	1	DESCARGA ATMOSFÉRICA	2	1	2,1	7049058904
18567769	30/10/2020 07:40	30/10/2020 08:04	30/10/2020 09:05	30/10/2020 09:43	1	DESCARGA ATMOSFÉRICA	0	0	#DIV/0!	G20185
18567776	30/10/2020 07:38	30/10/2020 11:48	30/10/2020 14:02	30/10/2020 16:40	1	DESCARGA ATMOSFÉRICA	29	4	7,2	A18352
18567790	30/10/2020 07:46	30/10/2020 09:39	30/10/2020 12:26	30/10/2020 13:04	1	DESCARGA ATMOSFÉRICA	339	62	5,5	N03355
18567795	30/10/2020 07:48	30/10/2020 12:23	30/10/2020 13:03	30/10/2020 13:48	1	CORROSÃO / OXIDAÇÃO / FUNDIDO	6	1	6,0	7017861403
18567798	30/10/2020 07:49	30/10/2020 08:46	30/10/2020 10:03	30/10/2020 12:05	1	DETERIORACAO DE MATERIAL - ENVELHECIMENTO	828	215	3,9	T06248
18567807	30/10/2020 08:02	30/10/2020 08:02	30/10/2020 10:36	30/10/2020 19:00	2	ARVORE NA REDE	579	153	3,8	A66031
18567820	30/10/2020 07:55	30/10/2020 13:59	30/10/2020 15:11	30/10/2020 16:38	1	DESCARGA ATMOSFÉRICA	32	4	8,1	A94024
18567827	30/10/2020 07:59	30/10/2020 14:24	30/10/2020 14:25	30/10/2020 14:29	1	DESCARGA ATMOSFÉRICA	6	1	6,5	208462369
18567830	30/10/2020 07:59	30/10/2020 10:59	30/10/2020 11:00	30/10/2020 11:05	1	DESCARGA ATMOSFÉRICA	3	1	3,1	7014705966
18567847	30/10/2020 08:06	30/10/2020 09:36	30/10/2020 11:05	30/10/2020 11:45	1	DESCARGA ATMOSFÉRICA	38	11	3,5	A67695
18567850	30/10/2020 08:07	30/10/2020 16:00	30/10/2020 16:00	30/10/2020 16:07	1	DETERIORACAO DE MATERIAL - ENVELHECIMENTO	8	1	8,0	32410405
18567854	30/10/2020 08:07	30/10/2020 11:25	30/10/2020 11:45	30/10/2020 13:03	1	FALHA EM CONEXAO	5	1	4,8	5980305
18567857	30/10/2020 08:08	30/10/2020 11:22	30/10/2020 11:36	30/10/2020 11:41	1	DESCARGA ATMOSFÉRICA	4	1	3,5	7029707213
18567860	30/10/2020 08:08	30/10/2020 14:35	30/10/2020 15:30	30/10/2020 15:45	1	FALHA EM CONEXAO	8	1	7,6	7054577189
18567863	30/10/2020 08:09	30/10/2020 08:42	30/10/2020 08:42	30/10/2020 12:34	2	DESCARGA ATMOSFÉRICA	4	1	4,4	A29979
18567866	30/10/2020 08:10	30/10/2020 14:45	30/10/2020 15:33	30/10/2020 16:14	1	DESCARGA ATMOSFÉRICA	8	1	7,7	7045466633
18567871	30/10/2020 08:11	30/10/2020 11:50	30/10/2020 12:30	30/10/2020 12:45	1	DESCARGA ATMOSFÉRICA	36	8	4,6	W47916
18567874	30/10/2020 08:11	01/11/2020 08:33	01/11/2020 09:55	01/11/2020 10:33	1	DESCARGA ATMOSFÉRICA	208	4	52,0	A37877



OC_ID	CRIAÇÃO	ACEITE	CHEGADA	CONCLUSÃO	TURMAS	CAUSA	CHI	CI	DURAÇÃO MÉDIA	PDF
18567880	30/10/2020 08:13	30/10/2020 10:14	30/10/2020 10:36	30/10/2020 10:51	1	CHUVA / VENTOS / FENOMENOS NATURAIS	3	1	2,6	205195033
18567883	30/10/2020 08:14	30/10/2020 08:51	30/10/2020 09:53	30/10/2020 10:00	1	DESCARGA ATMOSFÉRICA	6	2	3,0	Y19749
18567889	30/10/2020 08:15	30/10/2020 10:25	30/10/2020 10:33	30/10/2020 10:34	1	CHUVA / VENTOS / FENOMENOS NATURAIS	2	1	2,3	7051391467
18567890	30/10/2020 08:16	30/10/2020 10:53	30/10/2020 11:09	30/10/2020 13:10	1	ARVORE NA REDE	5	1	4,6	204021660
18567891	29/10/2020 14:57	30/10/2020 09:20	30/10/2020 10:13	30/10/2020 10:50	1	DESCARGA ATMOSFÉRICA	572	30	19,1	Y13761
18567893	30/10/2020 08:17	30/10/2020 12:13	30/10/2020 13:22	30/10/2020 14:27	1	FALHA EM EQUIPAMENTO	6	1	5,8	226616420
18567895	30/10/2020 08:17	30/10/2020 10:39	30/10/2020 11:40	30/10/2020 12:27	1	DETERIORACAO DE MATERIAL - ENVELHECIMENTO	4	1	4,2	18520435
18567903	30/10/2020 08:19	30/10/2020 12:47	30/10/2020 12:48	30/10/2020 13:54	1	FALHA EM CONEXAO	5	1	5,3	7002786103
18567909	30/10/2020 08:21	30/10/2020 08:30	30/10/2020 11:00	31/10/2020 17:39	3	DETERIORACAO DE MATERIAL - ENVELHECIMENTO	33	1	33,3	7040160846
18567917	30/10/2020 08:22	30/10/2020 10:18	30/10/2020 12:23	30/10/2020 19:50	2	DESCARGA ATMOSFÉRICA	34	3	11,4	T39187
18567937	30/10/2020 08:22	30/10/2020 15:45	30/10/2020 17:02	30/10/2020 18:11	1	DESCARGA ATMOSFÉRICA	2.022	229	8,8	A02920
18567949	30/10/2020 08:26	30/10/2020 18:51	30/10/2020 19:33	30/10/2020 19:57	1	DESCARGA ATMOSFÉRICA	11	1	11,4	S09774
18567950	30/10/2020 08:26	30/10/2020 10:00	30/10/2020 11:30	30/10/2020 12:40	1	DESCARGA ATMOSFÉRICA	481	117	4,1	A54396
18567956	30/10/2020 08:28	30/10/2020 10:27	30/10/2020 11:47	30/10/2020 12:42	1	FALHA EM EMENDA	4	1	4,0	7005207554
18567959	30/10/2020 08:28	30/10/2020 16:49	30/10/2020 17:00	30/10/2020 17:30	1	DESCARGA ATMOSFÉRICA	722	79	9,1	A41067
18567963	30/10/2020 08:30	30/10/2020 10:10	30/10/2020 10:55	30/10/2020 12:34	1	FALHA EM CONEXAO	4	1	4,1	6018629
18567980	30/10/2020 08:34	30/10/2020 08:58	30/10/2020 09:58	30/10/2020 13:55	1	SOBRECARGA	5	1	4,8	A32851
18567986	30/10/2020 08:35	30/10/2020 14:18	30/10/2020 14:18	30/10/2020 14:24	1	ARVORE NA REDE	73	14	5,2	A03522
18567995	30/10/2020 08:38	30/10/2020 10:39	30/10/2020 11:13	30/10/2020 12:09	1	FALHA EM CONEXAO	3	1	3,3	225015104
18568008	30/10/2020 08:42	30/10/2020 16:12	30/10/2020 18:16	30/10/2020 18:37	1	DESCARGA ATMOSFÉRICA	49	5	9,9	T46845
18568009	30/10/2020 08:43	30/10/2020 09:01	30/10/2020 09:07	30/10/2020 09:33	1	CORROSÃO / OXIDAÇÃO / FUNDIDO	1	1	0,8	7046376310
18568012	30/10/2020 08:44	30/10/2020 13:57	30/10/2020 14:36	30/10/2020 14:50	1	DESCARGA ATMOSFÉRICA	6	1	6,0	7041978664
18568024	30/10/2020 08:48	30/10/2020 09:33	30/10/2020 10:25	30/10/2020 10:40	1	DESCARGA ATMOSFÉRICA	9	5	1,9	A67721
18568030	30/10/2020 08:49	30/10/2020 21:53	30/10/2020 22:41	31/10/2020 00:15	1	CORROSÃO / OXIDAÇÃO / FUNDIDO	15	1	15,4	233581151

OC_ID	CRIAÇÃO	ACEITE	CHEGADA	CONCLUSÃO	TURMAS	CAUSA	CHI	CI	DURAÇÃO MÉDIA	PDF
18568031	30/10/2020 08:49	30/10/2020 09:14	30/10/2020 11:35	30/10/2020 14:49	1	DESCARGA ATMOSFÉRICA	628	181	3,5	Y06573
18568032	30/10/2020 08:49	30/10/2020 10:03	30/10/2020 10:33	30/10/2020 10:40	1	DESCARGA ATMOSFÉRICA	1.324	878	1,5	T11023
18568033	30/10/2020 08:50	30/10/2020 14:27	30/10/2020 15:54	30/10/2020 17:29	1	DESCARGA ATMOSFÉRICA	245	29	8,5	W41051
18568035	30/10/2020 08:50	30/10/2020 10:15	30/10/2020 11:10	30/10/2020 11:37	1	DESCARGA ATMOSFÉRICA	3	1	2,6	7000485378
18568038	30/10/2020 08:51	30/10/2020 10:16	30/10/2020 10:34	30/10/2020 11:11	1	FALHA EM CONEXAO	2	1	2,3	8499195
18568043	30/10/2020 08:53	31/10/2020 07:49	31/10/2020 10:08	31/10/2020 10:35	1	DETERIORACAO DE MATERIAL - ENVELHECIMENTO	26	1	25,7	223253261
18568065	30/10/2020 08:55	31/10/2020 08:20	31/10/2020 10:01	31/10/2020 11:15	1	INCENDIO	26	1	26,1	220389820
18568082	30/10/2020 08:59	30/10/2020 14:27	30/10/2020 16:27	30/10/2020 17:08	1	DESCARGA ATMOSFÉRICA	227	24	9,5	W86675
18568087	30/10/2020 09:00	30/10/2020 16:30	30/10/2020 17:25	30/10/2020 18:27	1	DESCARGA ATMOSFÉRICA	44	5	8,7	A07660
18568089	30/10/2020 09:01	30/10/2020 12:14	30/10/2020 13:17	30/10/2020 13:46	1	DESCARGA ATMOSFÉRICA	33	7	4,6	T26486
18568092	30/10/2020 09:02	30/10/2020 09:50	30/10/2020 10:19	30/10/2020 10:54	1	CHUVA / VENTOS / FENOMENOS NATURAIS	1	1	0,9	7028177113
18568105	30/10/2020 09:08	30/10/2020 18:30	31/10/2020 00:57	31/10/2020 14:18	2	DESCARGA ATMOSFÉRICA	16	1	16,2	564176
18568116	30/10/2020 09:11	30/10/2020 12:11	30/10/2020 13:38	30/10/2020 14:37	1	DESCARGA ATMOSFÉRICA	26	5	5,2	G04024
18568143	30/10/2020 09:25	30/10/2020 10:21	30/10/2020 13:49	30/10/2020 14:01	1	ARVORE NA REDE	12	3	4,2	A31366
18568163	30/10/2020 09:19	30/10/2020 16:55	30/10/2020 18:56	31/10/2020 13:18	2	ARVORE NA REDE	55	2	27,7	S03296
18568174	30/10/2020 09:22	30/10/2020 10:58	30/10/2020 11:30	30/10/2020 11:30	1	FALHA EM CONEXAO	2	1	2,1	7003591489
18568177	30/10/2020 09:22	30/10/2020 10:32	30/10/2020 11:09	30/10/2020 11:34	1	DESCARGA ATMOSFÉRICA	2	1	2,1	223343198
18568178	30/10/2020 09:22	30/10/2020 09:49	30/10/2020 11:00	30/10/2020 11:36	1	DESCARGA ATMOSFÉRICA	2	1	2,1	A09321
18568197	30/10/2020 09:27	30/10/2020 13:51	30/10/2020 14:26	30/10/2020 14:57	1	DESCARGA ATMOSFÉRICA	185	35	5,3	A21880
18568198	30/10/2020 09:28	30/10/2020 13:27	30/10/2020 13:56	30/10/2020 14:26	1	CORROSÃO / OXIDAÇÃO / FUNDIDO	5	1	4,9	7608268
18568201	30/10/2020 09:29	30/10/2020 17:36	30/10/2020 18:14	30/10/2020 18:47	1	CHUVA / VENTOS / FENOMENOS NATURAIS	18	2	8,8	T44738
18568209	30/10/2020 09:30	30/10/2020 12:59	30/10/2020 14:53	30/10/2020 17:26	1	DESCARGA ATMOSFÉRICA	419	71	5,9	Y24554
18568211	30/10/2020 09:31	30/10/2020 14:10	30/10/2020 14:58	30/10/2020 15:33	1	INCENDIO	6	1	6,0	201611210
18568218	30/10/2020 09:33	31/10/2020 06:15	31/10/2020 06:41	31/10/2020 07:20	1	FALHA EM CONEXAO	22	1	21,7	7028766305



OC_ID	CRIAÇÃO	ACEITE	CHEGADA	CONCLUSÃO	TURMAS	CAUSA	CHI	CI	DURAÇÃO MÉDIA	PDF
18568237	30/10/2020 09:33	30/10/2020 12:00	30/10/2020 12:30	30/10/2020 13:00	1	FURTO/ROUBO	3	1	3,4	7057623343
18568240	30/10/2020 09:33	30/10/2020 11:38	30/10/2020 12:30	30/10/2020 13:21	1	DETERIORACAO DE MATERIAL - ENVELHECIMENTO	3	1	3,2	15610697
18568247	30/10/2020 09:35	30/10/2020 14:45	30/10/2020 15:07	30/10/2020 15:45	1	DESCARGA ATMOSFÉRICA	97	16	6,1	A10367
18568257	30/10/2020 09:37	30/10/2020 13:15	30/10/2020 14:08	30/10/2020 15:47	1	DETERIORACAO DE MATERIAL - ENVELHECIMENTO	6	1	5,9	32709656
18568260	30/10/2020 09:38	30/10/2020 14:11	30/10/2020 14:21	30/10/2020 15:29	1	DESCARGA ATMOSFÉRICA	6	1	5,8	202233880
18568267	30/10/2020 09:41	30/10/2020 13:30	30/10/2020 14:50	30/10/2020 16:06	1	ARVORE NA REDE	178	29	6,2	T03597
18568268	30/10/2020 09:41	30/10/2020 13:48	30/10/2020 13:50	30/10/2020 18:50	2	DETERIORACAO DE MATERIAL - ENVELHECIMENTO	308	114	2,7	A35536
18568270	30/10/2020 09:41	30/10/2020 15:01	30/10/2020 15:01	30/10/2020 15:05	1	DESCARGA ATMOSFÉRICA	5	1	5,4	7022615291
18568293	30/10/2020 09:52	30/10/2020 10:03	30/10/2020 10:03	30/10/2020 10:30	1	DESCARGA ATMOSFÉRICA	0	1	0,5	A09396
18568302	30/10/2020 10:02	30/10/2020 14:00	30/10/2020 14:16	30/10/2020 15:05	1	CORROSÃO / OXIDAÇÃO / FUNDIDO	5	1	5,0	9689761
18568312	30/10/2020 09:53	30/10/2020 19:29	30/10/2020 20:07	31/10/2020 00:20	2	DESCARGA ATMOSFÉRICA	1.390	565	2,5	T02645
18568317	30/10/2020 09:54	30/10/2020 15:48	30/10/2020 17:16	30/10/2020 17:42	1	CHUVA / VENTOS / FENOMENOS NATURAIS	1	1	0,7	201661617
18568322	30/10/2020 09:55	30/10/2020 16:46	30/10/2020 18:07	30/10/2020 18:21	1	DESCARGA ATMOSFÉRICA	41	5	8,2	T41953
18568339	30/10/2020 10:02	31/10/2020 07:36	31/10/2020 09:16	31/10/2020 09:48	1	DESCARGA ATMOSFÉRICA	24	1	23,5	A49773
18568351	30/10/2020 09:47	30/10/2020 11:10	30/10/2020 11:53	30/10/2020 17:48	2	DESABAMENTO	213	27	7,9	A03692
18568364	30/10/2020 10:20	30/10/2020 11:11	30/10/2020 11:48	30/10/2020 12:18	1	INTERFERENCIA DE TERCEIROS	2	1	2,0	7034670689
18568375	30/10/2020 10:13	30/10/2020 13:14	30/10/2020 13:32	30/10/2020 14:18	1	DETERIORACAO DE MATERIAL - ENVELHECIMENTO	4	1	4,1	7057410706
18568386	30/10/2020 10:17	30/10/2020 23:28	31/10/2020 00:12	31/10/2020 00:34	1	DESCARGA ATMOSFÉRICA	14	1	14,2	7025257124
18568391	30/10/2020 10:19	30/10/2020 13:37	30/10/2020 15:14	30/10/2020 16:08	1	DESCARGA ATMOSFÉRICA	532	98	5,4	A92172
18568396	30/10/2020 10:20	30/10/2020 17:25	30/10/2020 17:25	01/11/2020 08:15	2	DESCARGA ATMOSFÉRICA	173	16	10,8	W62000
18568401	30/10/2020 10:22	31/10/2020 10:22	31/10/2020 11:10	31/10/2020 12:28	1	DESCARGA ATMOSFÉRICA	26	1	25,6	A60935
18568417	30/10/2020 10:29	30/10/2020 17:06	30/10/2020 17:06	31/10/2020 10:07	2	DESCARGA ATMOSFÉRICA	7	1	6,7	7039848788
18568420	30/10/2020 10:30	30/10/2020 10:54	30/10/2020 12:16	30/10/2020 13:41	1	ARVORE NA REDE	2	1	2,0	230596824

OC_ID	CRIAÇÃO	ACEITE	CHEGADA	CONCLUSÃO	TURMAS	CAUSA	CHI	CI	DURAÇÃO MÉDIA	PDF
18568422	30/10/2020 10:34	30/10/2020 10:42	30/10/2020 11:03	30/10/2020 11:43	1	DETERIORACAO DE MATERIAL - ENVELHECIMENTO	1	1	1,1	7056582198
18568443	30/10/2020 10:33	30/10/2020 15:50	30/10/2020 16:10	30/10/2020 17:22	1	CORROSÃO / OXIDAÇÃO / FUNDIDO	7	1	6,5	7032485396
18568454	30/10/2020 10:36	31/10/2020 11:23	31/10/2020 13:12	31/10/2020 13:45	1	DESCARGA ATMOSFÉRICA	27	1	26,8	A52735
18568457	30/10/2020 10:37	30/10/2020 13:24	30/10/2020 15:26	30/10/2020 16:24	1	DETERIORACAO DE MATERIAL - ENVELHECIMENTO	154	30	5,1	A41106
18568461	30/10/2020 10:39	30/10/2020 21:03	30/10/2020 22:46	05/11/2020 11:47	2	DETERIORACAO DE MATERIAL - ENVELHECIMENTO	38	3	12,6	N17677
18568474	30/10/2020 10:42	30/10/2020 10:52	30/10/2020 10:58	30/10/2020 11:43	1	DESCARGA ATMOSFÉRICA	8	11	0,7	A20992
18568481	30/10/2020 10:45	01/11/2020 17:58	01/11/2020 18:58	02/11/2020 13:25	2	DESCARGA ATMOSFÉRICA	447	6	74,6	G26057
18568484	30/10/2020 10:46	30/10/2020 10:53	30/10/2020 11:13	30/10/2020 12:18	1	DETERIORACAO DE MATERIAL - ENVELHECIMENTO	1	1	1,4	7036088766
18568485	30/10/2020 10:46	30/10/2020 12:26	30/10/2020 14:35	30/10/2020 15:05	1	DESCARGA ATMOSFÉRICA	344	85	4,1	A98534
18568503	30/10/2020 11:04	30/10/2020 14:16	30/10/2020 14:36	30/10/2020 14:38	1	ARVORE NA REDE	3	1	2,6	33431414
18568509	30/10/2020 10:50	30/10/2020 14:04	30/10/2020 14:17	30/10/2020 15:25	1	FALHA EM CONEXAO	4	1	4,3	32597947
18568514	30/10/2020 10:51	30/10/2020 11:44	30/10/2020 13:58	30/10/2020 14:26	1	CHUVA / VENTOS / FENOMENOS NATURAIS	3	1	3,5	221679768
18568538	30/10/2020 10:56	30/10/2020 15:29	30/10/2020 16:59	30/10/2020 17:05	1	DESCARGA ATMOSFÉRICA	278	46	6,1	Y07415
18568541	30/10/2020 10:57	31/10/2020 07:16	31/10/2020 09:40	31/10/2020 10:50	1	DESCARGA ATMOSFÉRICA	64	3	21,4	A58634
18568544	30/10/2020 10:59	30/10/2020 15:22	30/10/2020 15:50	30/10/2020 16:37	1	FALHA EM CONEXAO	6	1	5,6	212062820
18568549	30/10/2020 11:00	30/10/2020 11:40	30/10/2020 13:57	30/10/2020 14:38	1	DETERIORACAO DE MATERIAL - ENVELHECIMENTO	3	1	3,5	220650480
18568577	30/10/2020 11:19	30/10/2020 12:37	30/10/2020 14:24	30/10/2020 14:26	1	DESCARGA ATMOSFÉRICA	1.043	612	1,7	T15628
18568582	30/10/2020 11:11	30/10/2020 19:46	30/10/2020 20:32	30/10/2020 21:06	1	DESCARGA ATMOSFÉRICA	161	17	9,5	Y09030
18568599	30/10/2020 11:16	30/10/2020 14:47	30/10/2020 14:49	30/10/2020 15:11	1	INTERFERENCIA DE TERCEIROS	475	139	3,4	Y06198
18568601	30/10/2020 11:17	31/10/2020 09:10	31/10/2020 10:23	31/10/2020 11:51	1	DETERIORACAO DE MATERIAL - ENVELHECIMENTO	24	1	24,5	4023013
18568613	30/10/2020 11:21	30/10/2020 14:39	30/10/2020 16:29	30/10/2020 16:34	1	ARVORE NA REDE	363	75	4,8	T08328
18568617	30/10/2020 11:23	30/10/2020 14:39	30/10/2020 15:49	30/10/2020 16:17	1	FALHA EM CONEXAO	5	1	4,9	226563822
18568618	30/10/2020 11:25	30/10/2020 11:42	30/10/2020 12:27	30/10/2020 14:17	1	OBJETO (REDE / SE)	52	19	2,7	N09015

OC_ID	CRIAÇÃO	ACEITE	CHEGADA	CONCLUSÃO	TURMAS	CAUSA	CHI	CI	DURAÇÃO MÉDIA	PDF
18568619	30/10/2020 11:25	30/10/2020 12:07	30/10/2020 13:28	30/10/2020 14:07	1	FALHA EM CONEXAO	3	1	2,6	207949884
18568632	30/10/2020 11:33	30/10/2020 13:06	30/10/2020 13:35	30/10/2020 13:44	1	ARVORE NA REDE	2	1	2,2	7033893838
18568637	30/10/2020 11:48	30/10/2020 12:11	30/10/2020 12:45	30/10/2020 12:50	1	DESCARGA ATMOSFÉRICA	1	1	1,0	22492926
18568649	30/10/2020 11:36	30/10/2020 14:26	30/10/2020 14:27	31/10/2020 15:17	3	DETERIORACAO DE MATERIAL - ENVELHECIMENTO	2.205	80	27,6	A05610
18568684	30/10/2020 11:48	30/10/2020 13:19	30/10/2020 14:47	30/10/2020 15:07	1	DETERIORACAO DE MATERIAL - ENVELHECIMENTO	3	1	3,3	7035480018
18568689	30/10/2020 11:51	30/10/2020 14:40	30/10/2020 14:45	02/11/2020 14:56	2	DESCARGA ATMOSFÉRICA	225	3	75,0	W51715
18568696	30/10/2020 12:05	30/10/2020 12:39	30/10/2020 13:55	30/10/2020 14:35	1	DESAPRUMADO - DESNIVELADO	2	1	2,5	7003987366
18568706	30/10/2020 11:53	30/10/2020 14:09	30/10/2020 15:49	30/10/2020 15:59	1	DESCARGA ATMOSFÉRICA	24	6	4,0	W10908
18568718	30/10/2020 12:01	30/10/2020 12:45	30/10/2020 14:45	30/10/2020 16:40	1	DESCARGA ATMOSFÉRICA	13	3	4,4	Y13820
18568719	30/10/2020 12:02	30/10/2020 14:42	30/10/2020 15:02	30/10/2020 15:22	1	DESCARGA ATMOSFÉRICA	13	4	3,3	A06907
18568722	30/10/2020 12:03	30/10/2020 21:09	30/10/2020 21:16	30/10/2020 21:47	1	FALHA EM CONEXAO	10	1	9,6	210114742
18568723	30/10/2020 12:03	31/10/2020 12:41	31/10/2020 14:15	31/10/2020 15:08	1	INTERFERENCIA DE TERCEIROS	473	18	26,3	T07893
18568732	30/10/2020 12:07	30/10/2020 12:07	30/10/2020 12:13	30/10/2020 12:41	1	DETERIORACAO DE MATERIAL - ENVELHECIMENTO	0	1	0,1	7009072424
18568738	30/10/2020 12:10	30/10/2020 12:41	30/10/2020 16:42	30/10/2020 22:05	3	FALHA DE ISOLAMENTO	4.412	2.703	1,6	Y21289
18568751	30/10/2020 12:13	30/10/2020 14:26	30/10/2020 14:26	30/10/2020 22:55	2	DETERIORACAO DE MATERIAL - ENVELHECIMENTO	11	1	10,7	17799940
18568762	30/10/2020 12:17	30/10/2020 13:10	30/10/2020 13:59	30/10/2020 14:15	1	CHUVA / VENTOS / FENOMENOS NATURAIS	2	1	1,9	206988100
18568763	30/10/2020 12:17	30/10/2020 13:39	30/10/2020 13:48	30/10/2020 15:20	1	CORROSÃO / OXIDAÇÃO / FUNDIDO	15	34	0,4	A54606
18568779	30/10/2020 12:23	30/10/2020 12:43	30/10/2020 14:49	30/10/2020 15:13	1	DESCARGA ATMOSFÉRICA	3	1	2,7	7008613189
18568781	30/10/2020 12:24	30/10/2020 15:57	30/10/2020 16:15	30/10/2020 16:40	1	CORROSÃO / OXIDAÇÃO / FUNDIDO	4	1	4,2	7048289660
18568787	30/10/2020 12:26	31/10/2020 10:58	31/10/2020 12:07	31/10/2020 13:15	1	DESCARGA ATMOSFÉRICA	174	7	24,8	A02470
18568788	30/10/2020 12:26	30/10/2020 13:52	30/10/2020 14:09	30/10/2020 21:05	2	DESCARGA ATMOSFÉRICA	42	5	8,5	A93887
18568796	30/10/2020 12:34	30/10/2020 12:35	30/10/2020 12:36	30/10/2020 13:55	1	DESCARGA ATMOSFÉRICA	1	1	0,6	A03567
18568804	30/10/2020 12:29	30/10/2020 18:00	30/10/2020 18:20	30/10/2020 18:40	1	DESCARGA ATMOSFÉRICA	6	1	6,0	T46192



OC_ID	CRIAÇÃO	ACEITE	CHEGADA	CONCLUSÃO	TURMAS	CAUSA	CHI	CI	DURAÇÃO MÉDIA	PDF
18568807	30/10/2020 12:29	30/10/2020 14:20	30/10/2020 15:12	30/10/2020 16:47	1	DESCARGA ATMOSFÉRICA	413	114	3,6	S00907
18568810	30/10/2020 12:30	01/11/2020 11:08	01/11/2020 12:09	05/11/2020 13:12	2	ARVORE NA REDE	289	2	144,5	Y23014
18568830	30/10/2020 12:40	30/10/2020 13:10	30/10/2020 13:48	30/10/2020 14:44	1	ARVORE NA REDE	2	1	1,8	16695653
18568842	30/10/2020 12:48	30/10/2020 15:34	30/10/2020 16:05	30/10/2020 16:14	1	INTERFERENCIA DE TERCEIROS	3	1	3,4	7047676406
18568851	30/10/2020 12:51	30/10/2020 14:01	30/10/2020 15:38	30/10/2020 16:22	1	DESCARGA ATMOSFÉRICA	34	9	3,7	T27215
18568852	30/10/2020 12:52	31/10/2020 10:45	31/10/2020 13:00	01/11/2020 10:59	3	DESCARGA ATMOSFÉRICA	46	1	46,1	A07161
18568860	30/10/2020 12:56	31/10/2020 09:21	31/10/2020 11:36	31/10/2020 13:50	1	OBJETO (REDE / SE)	25	1	24,5	7040627124
18568885	30/10/2020 13:06	30/10/2020 15:19	30/10/2020 16:06	30/10/2020 16:47	1	DESAPRUMADO - DESNIVELADO	4	1	3,6	7055532871
18568888	30/10/2020 13:06	30/10/2020 14:29	30/10/2020 15:05	30/10/2020 15:54	1	DETERIORACAO DE MATERIAL - ENVELHECIMENTO	573	211	2,7	Y01201
18568892	30/10/2020 13:08	31/10/2020 14:33	31/10/2020 15:00	31/10/2020 15:45	1	DETERIORACAO DE MATERIAL - ENVELHECIMENTO	1.053	40	26,3	Y05118
18568903	30/10/2020 13:24	30/10/2020 13:27	30/10/2020 14:33	30/10/2020 16:52	1	DESCARGA ATMOSFÉRICA	0	0	#DIV/0!	G20798
18568918	30/10/2020 13:19	30/10/2020 14:44	30/10/2020 15:20	30/10/2020 15:55	1	DESCARGA ATMOSFÉRICA	3	1	2,6	7011671092
18568928	30/10/2020 13:25	30/10/2020 16:46	30/10/2020 17:29	30/10/2020 17:55	1	DESCARGA ATMOSFÉRICA	4	1	4,5	7029102460
18568931	30/10/2020 13:27	30/10/2020 13:49	30/10/2020 13:49	02/11/2020 19:47	3	DESCARGA ATMOSFÉRICA	626	8	78,2	A66610
18568934	30/10/2020 13:31	30/10/2020 16:52	30/10/2020 17:30	30/10/2020 18:04	1	DETERIORACAO DE MATERIAL - ENVELHECIMENTO	4	1	4,5	A58694
18568937	30/10/2020 13:35	31/10/2020 16:36	31/10/2020 16:45	31/10/2020 16:47	1	ARVORE NA REDE	26	1	26,2	216553748
18568947	30/10/2020 13:26	30/10/2020 16:34	30/10/2020 18:13	30/10/2020 18:49	1	ARVORE NA REDE	78	15	5,2	T09178
18568950	30/10/2020 13:29	30/10/2020 17:19	30/10/2020 18:02	30/10/2020 18:40	1	ARVORE NA REDE	88	18	4,9	A21192
18568952	30/10/2020 13:29	30/10/2020 15:04	30/10/2020 16:10	30/10/2020 17:39	1	DESCARGA ATMOSFÉRICA	4	1	4,2	7049577987
18568964	30/10/2020 13:34	31/10/2020 13:38	31/10/2020 13:52	31/10/2020 14:28	1	DESCARGA ATMOSFÉRICA	25	1	24,5	233632414
18568968	30/10/2020 13:36	30/10/2020 15:13	30/10/2020 15:15	30/10/2020 15:30	1	ANIMAIS/ INSETOS	265	154	1,7	A56490
18568973	30/10/2020 13:40	30/10/2020 18:28	30/10/2020 19:47	30/10/2020 22:24	1	DETERIORACAO DE MATERIAL - ENVELHECIMENTO	1.321	189	7,0	A09675
18568979	30/10/2020 09:57	30/10/2020 09:59	30/10/2020 10:05	30/10/2020 11:00	1	DESCARGA ATMOSFÉRICA	1	2	0,7	G24930

OC_ID	CRIAÇÃO	ACEITE	CHEGADA	CONCLUSÃO	TURMAS	CAUSA	CHI	CI	DURAÇÃO MÉDIA	PDF
18568981	30/10/2020 13:50	30/10/2020 17:34	30/10/2020 17:34	31/10/2020 20:20	3	DETERIORACAO DE MATERIAL - ENVELHECIMENTO	0	0	#DIV/0!	G30318
18568990	30/10/2020 13:45	31/10/2020 13:57	31/10/2020 15:09	31/10/2020 15:28	1	DESCARGA ATMOSFÉRICA	26	1	25,7	7025115052
18568994	30/10/2020 13:03	30/10/2020 15:02	30/10/2020 15:26	30/10/2020 17:54	1	DESCARGA ATMOSFÉRICA	430	133	3,2	Y24468
18569001	30/10/2020 13:50	30/10/2020 16:26	30/10/2020 17:24	30/10/2020 18:12	1	DESCARGA ATMOSFÉRICA	4	1	4,2	A54813
18569009	30/10/2020 13:55	30/10/2020 16:53	30/10/2020 18:52	30/10/2020 21:00	1	OBJETO (REDE / SE)	81	12	6,8	W10385
18569010	30/10/2020 13:57	30/10/2020 18:02	30/10/2020 18:17	30/10/2020 18:45	1	DESCARGA ATMOSFÉRICA	5	1	4,8	N09168
18569023	30/10/2020 14:01	30/10/2020 19:52	30/10/2020 20:53	30/10/2020 21:42	1	CORROSÃO / OXIDAÇÃO / FUNDIDO	42	6	7,0	A93450
18569030	30/10/2020 14:04	30/10/2020 16:03	30/10/2020 17:23	30/10/2020 17:41	1	DESCARGA ATMOSFÉRICA	11	3	3,5	S01605
18569043	30/10/2020 14:10	31/10/2020 07:07	31/10/2020 07:54	31/10/2020 09:55	1	ARVORE NA REDE	404	21	19,3	N85071
18569049	30/10/2020 14:12	30/10/2020 14:47	30/10/2020 15:10	30/10/2020 17:56	1	INTERFERENCIA DE TERCEIROS	3	1	3,5	7050047169
18569052	30/10/2020 14:15	30/10/2020 16:23	30/10/2020 17:38	30/10/2020 17:58	1	DESCARGA ATMOSFÉRICA	30	8	3,7	S04078
18569068	30/10/2020 14:22	30/10/2020 15:30	30/10/2020 16:22	31/10/2020 14:27	4	DETERIORACAO DE MATERIAL - ENVELHECIMENTO	3.428	246	13,9	T03324
18569097	30/10/2020 14:30	31/10/2020 07:48	31/10/2020 09:09	31/10/2020 09:27	1	DESCARGA ATMOSFÉRICA	151	8	18,8	W60643
18569102	30/10/2020 14:33	30/10/2020 17:51	30/10/2020 18:58	30/10/2020 19:46	1	FALHA EM CONEXAO	5	1	5,2	20439041
18569106	30/10/2020 14:35	30/10/2020 17:10	30/10/2020 19:04	30/10/2020 20:36	1	DESCARGA ATMOSFÉRICA	402	80	5,0	S05283
18569117	30/10/2020 14:36	30/10/2020 15:04	30/10/2020 16:08	30/10/2020 17:40	1	DESCARGA ATMOSFÉRICA	3	1	3,0	25278771
18569142	30/10/2020 14:49	30/10/2020 15:12	30/10/2020 15:56	30/10/2020 16:28	1	FALHA EM CONEXAO	11	7	1,5	W01832
18569144	30/10/2020 14:49	30/10/2020 14:50	30/10/2020 14:50	30/10/2020 17:01	2	DETERIORACAO DE MATERIAL - ENVELHECIMENTO	2	1	2,2	26555779
18569160	30/10/2020 14:54	30/10/2020 17:39	30/10/2020 18:13	30/10/2020 19:18	1	CORROSÃO / OXIDAÇÃO / FUNDIDO	4	1	4,4	210927026
18569162	30/10/2020 14:54	30/10/2020 22:11	30/10/2020 22:53	30/10/2020 23:55	1	FALHA EM CONEXAO	9	1	8,9	7046128324
18569164	30/10/2020 14:55	31/10/2020 16:06	31/10/2020 17:15	31/10/2020 17:34	1	DESCARGA ATMOSFÉRICA	27	1	26,6	A04110
18569204	30/10/2020 15:14	31/10/2020 14:23	31/10/2020 15:06	31/10/2020 15:35	1	DESCARGA ATMOSFÉRICA	24	1	24,3	7010634100
18569234	30/10/2020 15:28	31/10/2020 14:02	31/10/2020 15:43	31/10/2020 15:51	1	DESCARGA ATMOSFÉRICA	268	11	24,4	Y07015
18569244	30/10/2020 15:30	31/10/2020 14:21	31/10/2020 15:37	31/10/2020 16:04	1	FALHA EM CONEXAO	25	1	24,6	34680620

OC_ID	CRIAÇÃO	ACEITE	CHEGADA	CONCLUSÃO	TURMAS	CAUSA	CHI	CI	DURAÇÃO MÉDIA	PDF
18569260	30/10/2020 15:36	31/10/2020 18:13	31/10/2020 20:05	31/10/2020 21:05	1	DESCARGA ATMOSFÉRICA	322	11	29,3	T35332
18569262	30/10/2020 15:36	31/10/2020 08:11	31/10/2020 08:35	31/10/2020 09:23	1	FALHA EM CONEXAO	18	1	17,8	7053713488
18569265	30/10/2020 15:38	30/10/2020 16:35	30/10/2020 19:50	30/10/2020 20:45	1	DESCARGA ATMOSFÉRICA	92	19	4,9	T11809
18569272	30/10/2020 15:42	30/10/2020 16:32	30/10/2020 17:36	30/10/2020 17:57	1	DESCARGA ATMOSFÉRICA	2	1	2,2	7236948
18569280	30/10/2020 15:45	30/10/2020 17:05	30/10/2020 17:28	30/10/2020 17:56	1	DETERIORACAO DE MATERIAL - ENVELHECIMENTO	244	133	1,8	A00745
18569292	30/10/2020 15:48	31/10/2020 12:24	31/10/2020 12:48	31/10/2020 13:16	1	FALHA EM CONEXAO	21	1	21,4	7014173611
18569297	30/10/2020 15:50	31/10/2020 10:12	31/10/2020 11:10	31/10/2020 11:40	1	DETERIORACAO DE MATERIAL - ENVELHECIMENTO	20	1	19,8	202843620
18569314	30/10/2020 16:00	30/10/2020 17:09	30/10/2020 17:09	30/10/2020 17:23	1	DESCARGA ATMOSFÉRICA	389	293	1,3	A13743
18569327	30/10/2020 16:06	30/10/2020 20:38	30/10/2020 23:05	31/10/2020 00:07	1	CORROSÃO / OXIDAÇÃO / FUNDIDO	2	1	1,6	7027308133
18569334	30/10/2020 16:20	01/11/2020 08:35	01/11/2020 10:32	01/11/2020 11:10	1	EROSÃO / VALA	171	4	42,7	W39753
18569336	30/10/2020 16:22	30/10/2020 16:30	30/10/2020 19:17	30/10/2020 23:50	3	CHUVA / VENTOS / FENOMENOS NATURAIS	24	14	1,7	N00850
18569341	30/10/2020 16:08	31/10/2020 07:12	31/10/2020 08:50	31/10/2020 10:00	1	OBJETO (REDE / SE)	1.893	107	17,7	A07223
18569342	30/10/2020 16:08	31/10/2020 10:26	31/10/2020 12:40	01/11/2020 19:14	3	DETERIORACAO DE MATERIAL - ENVELHECIMENTO	48	1	47,9	A46164
18569343	30/10/2020 16:09	30/10/2020 16:47	30/10/2020 17:29	30/10/2020 18:15	1	DESCARGA ATMOSFÉRICA	2	1	2,1	7004888060
18569344	30/10/2020 16:09	30/10/2020 18:57	30/10/2020 19:26	30/10/2020 19:45	1	CHUVA / VENTOS / FENOMENOS NATURAIS	18	5	3,5	T07200
18569345	30/10/2020 16:11	30/10/2020 20:29	30/10/2020 20:29	30/10/2020 20:33	1	DESCARGA ATMOSFÉRICA	4	1	4,3	7021921364
18569356	30/10/2020 16:17	31/10/2020 00:26	31/10/2020 01:09	31/10/2020 01:29	1	DESCARGA ATMOSFÉRICA	313	35	8,9	N59993
18569361	30/10/2020 11:47	30/10/2020 17:52	30/10/2020 19:31	30/10/2020 20:02	1	DESCARGA ATMOSFÉRICA	98	12	8,2	A32333
18569365	30/10/2020 16:24	31/10/2020 07:30	31/10/2020 08:05	31/10/2020 08:43	1	DESCARGA ATMOSFÉRICA	32	2	15,8	A58265
18569369	30/10/2020 16:26	31/10/2020 08:40	31/10/2020 09:30	31/10/2020 11:00	1	DETERIORACAO DE MATERIAL - ENVELHECIMENTO	18	1	18,1	7052226354
18569378	30/10/2020 16:38	30/10/2020 16:55	30/10/2020 18:31	31/10/2020 16:19	2	DETERIORACAO DE MATERIAL - ENVELHECIMENTO	680	112	6,1	T16642
18569382	30/10/2020 16:27	30/10/2020 18:26	30/10/2020 20:31	30/10/2020 20:59	1	DESCARGA ATMOSFÉRICA	4	1	4,4	7023029248
18569395	30/10/2020 16:31	30/10/2020 21:44	30/10/2020 23:19	30/10/2020 23:26	1	DETERIORACAO DE MATERIAL - ENVELHECIMENTO	63	10	6,3	T35790

OC_ID	CRIAÇÃO	ACEITE	CHEGADA	CONCLUSÃO	TURMAS	CAUSA	CHI	CI	DURAÇÃO MÉDIA	PDF
18569401	30/10/2020 16:33	31/10/2020 10:08	31/10/2020 12:01	31/10/2020 12:23	1	DESCARGA ATMOSFÉRICA	98	5	19,6	N31101
18569461	30/10/2020 16:59	31/10/2020 14:35	31/10/2020 14:54	01/11/2020 16:40	2	DESCARGA ATMOSFÉRICA	799	17	47,0	S04040
18569463	30/10/2020 17:01	31/10/2020 08:09	31/10/2020 09:35	31/10/2020 10:04	1	DESCARGA ATMOSFÉRICA	218	13	16,7	W11040
18569465	30/10/2020 17:02	30/10/2020 17:29	30/10/2020 18:43	30/10/2020 18:58	1	DESCARGA ATMOSFÉRICA	70	36	1,9	T02844
18569478	30/10/2020 17:06	30/10/2020 19:13	30/10/2020 19:35	30/10/2020 19:55	1	DESCARGA ATMOSFÉRICA	32	12	2,7	Y17195
18569525	30/10/2020 17:31	31/10/2020 00:02	31/10/2020 01:27	31/10/2020 02:30	1	ARVORE NA REDE	1.737	211	8,2	T33143
18569550	30/10/2020 17:45	31/10/2020 11:02	31/10/2020 11:30	31/10/2020 12:45	1	DETERIORACAO DE MATERIAL - ENVELHECIMENTO	0	0	#DIV/0!	A05469
18569577	30/10/2020 17:58	30/10/2020 20:49	30/10/2020 21:53	30/10/2020 23:00	1	INTERFERENCIA DE TERCEIROS	5	1	4,8	7019522770
18569589	30/10/2020 18:04	31/10/2020 08:02	31/10/2020 08:21	31/10/2020 08:57	1	FALHA EM CONEXAO	15	1	14,8	30698320
18569592	30/10/2020 18:06	31/10/2020 14:19	31/10/2020 15:16	31/10/2020 15:37	1	DESCARGA ATMOSFÉRICA	21	1	21,5	7034756494
18569600	30/10/2020 18:11	31/10/2020 21:21	31/10/2020 23:36	02/11/2020 20:37	2	DESCARGA ATMOSFÉRICA	193	2	96,3	T35093
18569621	30/10/2020 18:20	31/10/2020 21:05	31/10/2020 22:11	31/10/2020 23:26	1	FALHA EM EQUIPAMENTO	29	1	29,1	7055318500
18569626	30/10/2020 18:22	30/10/2020 20:23	30/10/2020 21:53	30/10/2020 22:11	1	DESCARGA ATMOSFÉRICA	240	68	3,5	W45160
18569637	30/10/2020 18:28	30/10/2020 20:19	30/10/2020 20:41	30/10/2020 20:48	1	ANIMAIS/ INSETOS	55	25	2,2	A14935
18569641	30/10/2020 18:31	31/10/2020 10:37	31/10/2020 10:44	31/10/2020 11:00	1	DETERIORACAO DE MATERIAL - ENVELHECIMENTO	16	1	16,4	7021803205
18569642	30/10/2020 18:32	30/10/2020 19:57	30/10/2020 20:21	30/10/2020 20:39	1	DETERIORACAO DE MATERIAL - ENVELHECIMENTO	343	170	2,0	A00620
18569649	30/10/2020 18:36	01/11/2020 14:15	01/11/2020 15:25	02/11/2020 14:00	2	DESCARGA ATMOSFÉRICA	67	1	67,4	W42722
18569653	30/10/2020 18:36	31/10/2020 09:47	31/10/2020 10:02	31/10/2020 10:30	1	DESCARGA ATMOSFÉRICA	332	21	15,8	T03474
18569660	30/10/2020 18:40	31/10/2020 07:47	31/10/2020 08:09	31/10/2020 08:55	1	FALHA EM CONEXAO	14	1	14,2	17086464
18569668	30/10/2020 18:49	30/10/2020 22:01	30/10/2020 22:45	30/10/2020 23:28	1	FALHA DE ISOLAMENTO	4	1	4,4	200120752
18569669	30/10/2020 18:49	30/10/2020 19:02	30/10/2020 20:16	30/10/2020 20:34	1	DESCARGA ATMOSFÉRICA	1	1	1,2	A12689
18569670	30/10/2020 18:49	30/10/2020 18:50	30/10/2020 18:59	30/10/2020 19:29	1	DETERIORACAO DE MATERIAL - ENVELHECIMENTO	5	8	0,6	T46645
18569672	30/10/2020 18:43	31/10/2020 10:36	31/10/2020 12:41	31/10/2020 13:00	1	DESCARGA ATMOSFÉRICA	72	4	18,1	W57487
18569673	30/10/2020 18:44	01/11/2020 09:15	01/11/2020 10:28	01/11/2020 11:11	1	DESCARGA ATMOSFÉRICA	40	1	40,0	Y24845

OC_ID	CRIAÇÃO	ACEITE	CHEGADA	CONCLUSÃO	TURMAS	CAUSA	CHI	CI	DURAÇÃO MÉDIA	PDF
18569682	30/10/2020 18:50	31/10/2020 06:37	31/10/2020 08:35	31/10/2020 10:41	1	ARVORE NA REDE	1.534	98	15,7	A69994
18569689	30/10/2020 18:55	31/10/2020 11:45	31/10/2020 12:28	31/10/2020 13:18	1	DETERIORACAO DE MATERIAL - ENVELHECIMENTO	18	1	18,4	214537990
18569690	30/10/2020 18:56	30/10/2020 20:21	30/10/2020 20:23	30/10/2020 20:39	1	OBJETO (REDE / SE)	191	116	1,6	A19735
18569722	30/10/2020 19:17	30/10/2020 20:11	30/10/2020 21:24	30/10/2020 22:34	1	DESCARGA ATMOSFÉRICA	156	54	2,9	T07145
18569729	30/10/2020 19:25	31/10/2020 07:13	31/10/2020 09:48	31/10/2020 10:13	1	DESCARGA ATMOSFÉRICA	44	3	14,6	T42679
18569730	30/10/2020 19:26	31/10/2020 08:45	31/10/2020 09:05	31/10/2020 10:36	1	FALHA EM CONEXAO	15	1	15,1	7015257045
18569772	30/10/2020 20:01	01/11/2020 05:51	01/11/2020 07:42	01/11/2020 08:15	1	CORROSÃO / OXIDAÇÃO / FUNDIDO	36	1	35,9	7011017481
18569773	30/10/2020 20:03	30/10/2020 20:25	30/10/2020 21:47	30/10/2020 23:06	1	INTERFERENCIA DE TERCEIROS	3	1	2,7	7003403232
18569783	30/10/2020 20:13	30/10/2020 22:48	30/10/2020 23:34	30/10/2020 23:56	1	CHUVA / VENTOS / FENOMENOS NATURAIS	73	20	3,6	T06914
18569784	30/10/2020 20:16	01/11/2020 14:54	01/11/2020 15:34	02/11/2020 09:28	2	CHUVA / VENTOS / FENOMENOS NATURAIS	44	1	44,2	7020625370
18569803	30/10/2020 20:41	31/10/2020 06:18	31/10/2020 06:27	31/10/2020 08:41	1	INTERFERENCIA DE TERCEIROS	12	1	11,9	7025624127
18569805	30/10/2020 20:36	31/10/2020 00:06	31/10/2020 00:06	01/11/2020 12:39	3	DESCARGA ATMOSFÉRICA	155	9	17,2	A20850
18569814	30/10/2020 20:48	31/10/2020 16:23	31/10/2020 16:47	31/10/2020 17:35	1	ARVORE NA REDE	786	38	20,7	W37280
18569829	30/10/2020 18:27	31/10/2020 08:33	31/10/2020 10:40	31/10/2020 11:42	1	DESCARGA ATMOSFÉRICA	32	2	16,2	T37596
18569831	30/10/2020 21:09	31/10/2020 10:27	31/10/2020 11:44	31/10/2020 12:04	1	DESCARGA ATMOSFÉRICA	310	21	14,8	T36353
18569860	30/10/2020 21:45	30/10/2020 23:06	30/10/2020 23:14	31/10/2020 12:27	3	ARVORE NA REDE	4.109	935	4,4	N07459
18569873	30/10/2020 22:12	31/10/2020 01:31	31/10/2020 02:18	31/10/2020 02:44	1	DETERIORACAO DE MATERIAL - ENVELHECIMENTO	239	56	4,3	A33233
18569880	30/10/2020 22:32	31/10/2020 11:55	31/10/2020 12:57	31/10/2020 13:45	1	DESCARGA ATMOSFÉRICA	30	2	15,0	Y04054
18569906	30/10/2020 23:47	31/10/2020 02:21	31/10/2020 02:28	31/10/2020 03:09	1	FALHA EM CONEXAO	566	175	3,2	A12515
18569918	31/10/2020 01:44	31/10/2020 08:50	31/10/2020 09:36	31/10/2020 10:07	1	DESCARGA ATMOSFÉRICA	8	1	8,4	25788400
18570014	31/10/2020 05:14	31/10/2020 16:51	31/10/2020 17:57	31/10/2020 18:33	1	DESCARGA ATMOSFÉRICA	144	11	13,1	A97047
18570020	31/10/2020 05:32	31/10/2020 09:07	31/10/2020 09:43	31/10/2020 13:10	1	DETERIORACAO DE MATERIAL - ENVELHECIMENTO	2.053	307	6,7	S09793
18570023	31/10/2020 05:43	31/10/2020 06:39	31/10/2020 08:31	31/10/2020 11:33	1	ARVORE NA REDE	104	18	5,8	A79874

OC_ID	CRIAÇÃO	ACEITE	CHEGADA	CONCLUSÃO	TURMAS	CAUSA	CHI	CI	DURAÇÃO MÉDIA	PDF
18570026	31/10/2020 05:54	31/10/2020 09:16	31/10/2020 10:42	02/11/2020 21:40	9	DESCARGA ATMOSFÉRICA	3.922	630	6,2	A35071
18570035	31/10/2020 06:14	01/11/2020 15:09	01/11/2020 17:40	01/11/2020 18:10	1	CHUVA / VENTOS / FENOMENOS NATURAIS	72	2	35,9	W75179
18570040	31/10/2020 06:18	02/11/2020 15:49	02/11/2020 18:02	03/11/2020 01:19	2	DESCARGA ATMOSFÉRICA	928	14	66,3	N52817
18570053	31/10/2020 06:40	31/10/2020 08:13	31/10/2020 08:55	31/10/2020 09:29	1	CORROSÃO / OXIDAÇÃO / FUNDIDO	3	1	2,7	7023723586
18570060	31/10/2020 06:53	31/10/2020 14:59	31/10/2020 16:16	31/10/2020 16:41	1	FALHA EM CONEXAO	10	1	9,7	17196537
18570064	31/10/2020 06:59	31/10/2020 11:37	31/10/2020 12:09	31/10/2020 12:40	1	CHUVA / VENTOS / FENOMENOS NATURAIS	96	17	5,7	T03767
18570083	31/10/2020 07:17	31/10/2020 09:48	31/10/2020 10:02	31/10/2020 12:10	1	ARVORE NA REDE	4	1	4,3	7032928018
18570094	31/10/2020 07:26	31/10/2020 07:59	31/10/2020 07:59	03/11/2020 19:10	2	DESCARGA ATMOSFÉRICA	1.241	15	82,7	A19060
18570095	31/10/2020 07:26	31/10/2020 13:09	31/10/2020 13:43	31/10/2020 14:01	1	DESCARGA ATMOSFÉRICA	13	2	6,4	S00909
18570099	31/10/2020 07:28	31/10/2020 21:41	31/10/2020 22:07	31/10/2020 22:35	1	CHUVA / VENTOS / FENOMENOS NATURAIS	60	4	15,1	T14791
18570100	31/10/2020 07:28	31/10/2020 16:00	31/10/2020 16:11	31/10/2020 16:36	1	FALHA EM CONEXAO	9	1	9,1	7042802993
18570120	31/10/2020 07:41	31/10/2020 11:51	31/10/2020 12:30	31/10/2020 13:25	1	DETERIORACAO DE MATERIAL - ENVELHECIMENTO	5	1	4,8	213259903
18570124	31/10/2020 07:45	31/10/2020 16:11	31/10/2020 17:48	31/10/2020 21:19	1	DESCARGA ATMOSFÉRICA	40	3	13,4	A97786
18570143	31/10/2020 07:57	31/10/2020 08:33	31/10/2020 09:01	31/10/2020 10:51	1	FALHA EM CONEXAO	2	1	2,4	7042166566
18570145	31/10/2020 07:59	02/11/2020 08:27	02/11/2020 13:02	02/11/2020 15:53	1	DESCARGA ATMOSFÉRICA	167	3	55,5	Y24570
18570149	31/10/2020 08:00	31/10/2020 15:58	31/10/2020 17:10	31/10/2020 18:11	1	DESCARGA ATMOSFÉRICA	38	4	9,5	G21094
18570157	31/10/2020 08:05	31/10/2020 14:12	31/10/2020 14:58	31/10/2020 15:21	1	ANIMAIS/ INSETOS	112	16	7,0	A98295
18570158	31/10/2020 08:05	31/10/2020 08:51	31/10/2020 09:42	31/10/2020 10:24	1	FALHA EM CONEXAO	2	1	2,3	7033269514
18570159	31/10/2020 08:06	31/10/2020 12:37	31/10/2020 13:19	31/10/2020 13:40	1	DESCARGA ATMOSFÉRICA	59	11	5,4	A97335
18570172	31/10/2020 08:11	01/11/2020 17:48	01/11/2020 18:55	02/11/2020 21:43	2	DESCARGA ATMOSFÉRICA	1.038	17	61,1	A20295
18570178	31/10/2020 08:14	31/10/2020 18:18	31/10/2020 18:18	31/10/2020 18:29	1	ARVORE NA REDE	13	3	4,4	W00718
18570187	31/10/2020 08:19	31/10/2020 08:59	31/10/2020 09:15	31/10/2020 09:56	1	FALHA EM CONEXAO	2	1	1,6	7017084199
18570189	31/10/2020 08:20	31/10/2020 10:29	31/10/2020 10:56	31/10/2020 11:19	1	FALHA EM CONEXAO	0	1	0,3	7054951676
18570203	31/10/2020 08:22	31/10/2020 15:35	31/10/2020 16:27	31/10/2020 16:36	1	DESCARGA ATMOSFÉRICA	427	53	8,1	A67521

OC_ID	CRIAÇÃO	ACEITE	CHEGADA	CONCLUSÃO	TURMAS	CAUSA	CHI	CI	DURAÇÃO MÉDIA	PDF
18570204	31/10/2020 08:24	01/11/2020 07:38	01/11/2020 08:39	01/11/2020 09:30	1	SERVIÇO MAL EXECUTADO - FALHA DE PROCEDIMENTO	25	1	24,9	7018104320
18570210	31/10/2020 08:27	01/11/2020 08:37	01/11/2020 10:40	01/11/2020 10:59	1	DESCARGA ATMOSFÉRICA	6.348	240	26,5	A21824
18570214	31/10/2020 08:29	31/10/2020 11:31	31/10/2020 13:39	31/10/2020 14:11	1	DESCARGA ATMOSFÉRICA	139	26	5,3	N95876
18570222	31/10/2020 08:32	31/10/2020 13:15	31/10/2020 14:50	31/10/2020 15:47	1	ARVORE NA REDE	1.284	181	7,1	Y06573
18570249	31/10/2020 08:47	31/10/2020 14:09	31/10/2020 14:50	31/10/2020 16:07	1	DESCARGA ATMOSFÉRICA	72	11	6,5	Y15707
18570270	31/10/2020 08:57	31/10/2020 11:45	31/10/2020 13:20	04/11/2020 13:50	2	DESCARGA ATMOSFÉRICA	101	1	100,6	N85375
18570273	31/10/2020 08:59	31/10/2020 21:05	31/10/2020 21:08	31/10/2020 21:20	1	DESCARGA ATMOSFÉRICA	12	1	12,4	W63012
18570297	31/10/2020 09:04	31/10/2020 12:02	31/10/2020 13:06	31/10/2020 15:07	1	FALHA EM EMENDA	85	16	5,3	N83646
18570315	31/10/2020 09:14	31/10/2020 12:17	31/10/2020 12:24	31/10/2020 13:25	1	ARVORE NA REDE	4	1	4,1	N11675
18570317	31/10/2020 09:14	31/10/2020 09:42	31/10/2020 10:20	02/11/2020 21:53	2	DETERIORACAO DE MATERIAL - ENVELHECIMENTO	757	102	7,4	A32257
18570330	31/10/2020 09:20	31/10/2020 19:58	31/10/2020 20:26	31/10/2020 21:42	1	DESCARGA ATMOSFÉRICA	61	5	12,2	T48488
18570331	31/10/2020 09:22	01/11/2020 08:56	01/11/2020 09:00	01/11/2020 09:11	1	DESCARGA ATMOSFÉRICA	748	29	25,8	T08311
18570340	31/10/2020 09:27	31/10/2020 10:40	31/10/2020 11:30	31/10/2020 12:47	1	ARVORE NA REDE	3	1	3,2	232149990
18570352	31/10/2020 09:42	31/10/2020 09:52	31/10/2020 15:11	31/10/2020 17:47	1	ARVORE NA REDE	41	6	6,8	G05448
18570358	31/10/2020 09:36	31/10/2020 10:57	31/10/2020 13:04	31/10/2020 14:45	1	INTERFERENCIA DE TERCEIROS	5	1	5,1	211031417
18570361	31/10/2020 09:38	31/10/2020 10:38	31/10/2020 10:49	31/10/2020 11:31	1	DETERIORACAO DE MATERIAL - ENVELHECIMENTO	2	1	1,9	25347889
18570362	31/10/2020 09:38	31/10/2020 14:58	31/10/2020 15:36	31/10/2020 15:53	1	DESCARGA ATMOSFÉRICA	31	5	6,2	T02901
18570365	31/10/2020 09:42	31/10/2020 10:25	31/10/2020 11:53	31/10/2020 12:40	1	DESCARGA ATMOSFÉRICA	3	1	2,9	7046345783
18570384	31/10/2020 09:31	31/10/2020 10:16	31/10/2020 11:59	31/10/2020 12:27	1	DESCARGA ATMOSFÉRICA	67	24	2,8	A03048
18570390	31/10/2020 09:50	31/10/2020 16:41	31/10/2020 18:52	31/10/2020 19:17	1	CHUVA / VENTOS / FENOMENOS NATURAIS	140	15	9,3	T02333
18570399	31/10/2020 09:54	01/11/2020 09:21	01/11/2020 10:00	01/11/2020 11:35	1	DETERIORACAO DE MATERIAL - ENVELHECIMENTO	668	26	25,7	T15044
18570401	31/10/2020 09:54	31/10/2020 21:11	31/10/2020 22:25	31/10/2020 22:56	2	FALHA EM CONEXAO	629	49	12,8	T15009
18570443	31/10/2020 10:15	31/10/2020 11:51	31/10/2020 12:29	03/11/2020 18:15	3	EROSÃO / VALA	79	1	78,7	7031856765
18570448	31/10/2020 10:15	31/10/2020 18:25	31/10/2020 20:07	01/11/2020 13:40	2	DESCARGA ATMOSFÉRICA	52	2	26,0	N81344

OC_ID	CRIAÇÃO	ACEITE	CHEGADA	CONCLUSÃO	TURMAS	CAUSA	CHI	CI	DURAÇÃO MÉDIA	PDF
18570450	31/10/2020 10:15	01/11/2020 06:05	01/11/2020 07:17	01/11/2020 07:55	1	FALHA EM CONEXAO	22	1	21,5	7052925546
18570456	31/10/2020 10:16	01/11/2020 07:04	01/11/2020 07:34	01/11/2020 13:50	2	OBJETO (REDE / SE)	246	9	27,4	W08803
18570463	31/10/2020 10:18	31/10/2020 18:16	31/10/2020 18:17	31/10/2020 18:38	1	ANIMAIS/ INSETOS	37	4	9,1	T13458
18570469	31/10/2020 10:21	31/10/2020 16:58	31/10/2020 17:50	31/10/2020 18:21	1	CHUVA / VENTOS / FENOMENOS NATURAIS	117	15	7,8	T27450
18570487	31/10/2020 10:30	31/10/2020 11:02	31/10/2020 11:46	31/10/2020 19:44	1	CHUVA / VENTOS / FENOMENOS NATURAIS	8	3	2,6	T08260
18570499	31/10/2020 10:32	31/10/2020 11:52	31/10/2020 12:27	31/10/2020 13:05	1	DESCARGA ATMOSFÉRICA	5	3	1,7	Y10373
18570503	31/10/2020 10:34	01/11/2020 03:58	01/11/2020 04:15	01/11/2020 04:33	1	DESCARGA ATMOSFÉRICA	51	4	12,7	Y24369
18570506	31/10/2020 10:39	01/11/2020 00:02	01/11/2020 00:51	01/11/2020 01:13	1	DESCARGA ATMOSFÉRICA	651	45	14,5	Y08963
18570519	31/10/2020 10:45	03/11/2020 10:56	03/11/2020 12:20	03/11/2020 14:20	1	DESCARGA ATMOSFÉRICA	75	1	75,5	A32703
18570531	31/10/2020 10:50	31/10/2020 11:43	31/10/2020 15:35	31/10/2020 18:20	1	DESCARGA ATMOSFÉRICA	29	4	7,3	W77105
18570539	31/10/2020 10:58	31/10/2020 18:02	31/10/2020 18:14	31/10/2020 18:51	1	DESCARGA ATMOSFÉRICA	8	1	7,6	7024963840
18570547	31/10/2020 11:03	31/10/2020 11:14	31/10/2020 11:35	31/10/2020 11:48	1	SERVIÇO MAL EXECUTADO - FALHÁ DE PROCEDIMENTO	1	1	0,7	225793077
18570555	31/10/2020 09:49	31/10/2020 15:41	31/10/2020 18:08	31/10/2020 18:14	1	DESCARGA ATMOSFÉRICA	445	53	8,4	T12772
18570557	31/10/2020 11:07	02/11/2020 08:12	02/11/2020 08:56	04/11/2020 11:11	4	DESCARGA ATMOSFÉRICA	96	1	95,8	216677889
18570567	31/10/2020 11:11	01/11/2020 08:07	01/11/2020 09:09	01/11/2020 10:12	1	CHUVA / VENTOS / FENOMENOS NATURAIS	22	1	22,4	7011108436
18570571	31/10/2020 11:14	01/11/2020 09:59	01/11/2020 10:43	01/11/2020 11:23	1	INTERFERENCIA DE TERCEIROS	24	1	24,0	7054636754
18570586	31/10/2020 11:27	03/11/2020 09:10	03/11/2020 10:58	11/11/2020 11:36	3	EROSÃO / VALA	264	1	264,1	7047517138
18570589	31/10/2020 11:31	31/10/2020 11:45	31/10/2020 12:10	31/10/2020 12:30	1	DESCARGA ATMOSFÉRICA	3	3	0,9	W07379
18570602	31/10/2020 11:33	31/10/2020 12:04	31/10/2020 12:55	31/10/2020 13:52	1	ARVORE NA REDE	232	117	2,0	A54396
18570613	31/10/2020 11:37	31/10/2020 15:57	31/10/2020 16:00	31/10/2020 16:05	1	DESCARGA ATMOSFÉRICA	5	1	4,9	7056590034
18570618	31/10/2020 11:39	31/10/2020 16:47	31/10/2020 17:36	31/10/2020 18:34	1	DETERIORACAO DE MATERIAL - ENVELHECIMENTO	7	1	6,6	4390792
18570622	31/10/2020 11:42	31/10/2020 17:51	31/10/2020 18:46	31/10/2020 19:19	1	DETERIORACAO DE MATERIAL - ENVELHECIMENTO	15	2	7,5	A69952
18570646	31/10/2020 11:55	31/10/2020 16:57	31/10/2020 18:00	31/10/2020 18:40	1	DESCARGA ATMOSFÉRICA	7	1	6,6	A22583

OC_ID	CRIAÇÃO	ACEITE	CHEGADA	CONCLUSÃO	TURMAS	CAUSA	CHI	CI	DURAÇÃO MÉDIA	PDF
18570651	31/10/2020 11:59	01/11/2020 12:56	01/11/2020 12:56	02/11/2020 10:58	2	FALHA EM EQUIPAMENTO	46	1	46,0	222802075
18570668	31/10/2020 12:09	01/11/2020 09:41	01/11/2020 09:57	01/11/2020 10:30	1	DESCARGA ATMOSFÉRICA	199	9	22,1	W02388
18570690	31/10/2020 12:06	31/10/2020 15:09	31/10/2020 16:30	31/10/2020 18:03	2	ARVORE NA REDE	2.049	364	5,6	T16635
18570714	31/10/2020 12:34	03/11/2020 08:55	03/11/2020 08:56	04/11/2020 09:20	2	ARVORE NA REDE	93	1	92,8	7054322261
18570718	31/10/2020 12:32	01/11/2020 12:22	01/11/2020 13:11	01/11/2020 13:39	1	CHUVA / VENTOS / FENOMENOS NATURAIS	50	2	25,0	T32863
18570719	31/10/2020 12:34	31/10/2020 17:24	31/10/2020 18:36	31/10/2020 19:44	1	FALHA EM CONEXAO	7	1	7,1	4511085
18570727	31/10/2020 12:39	31/10/2020 16:01	31/10/2020 16:18	31/10/2020 16:47	1	CORROSÃO / OXIDAÇÃO / FUNDIDO	4	1	4,0	7001379300
18570744	31/10/2020 12:49	02/11/2020 11:32	02/11/2020 12:08	05/11/2020 17:00	4	FALHA EM EQUIPAMENTO	993	8	124,2	A22096
18570758	31/10/2020 13:02	31/10/2020 18:37	31/10/2020 19:10	31/10/2020 19:51	1	DESCARGA ATMOSFÉRICA	635	97	6,5	T12764
18570760	31/10/2020 13:02	01/11/2020 18:59	01/11/2020 18:59	01/11/2020 20:10	1	DETERIORACAO DE MATERIAL - ENVELHECIMENTO	31	1	30,5	26368707
18570764	31/10/2020 13:04	31/10/2020 20:09	31/10/2020 21:57	31/10/2020 22:19	1	FALHA EM CONEXAO	120	13	9,2	T13211
18570769	31/10/2020 13:08	02/11/2020 13:32	02/11/2020 15:34	02/11/2020 16:36	1	DETERIORACAO DE MATERIAL - ENVELHECIMENTO	51	1	51,5	231892354
18570780	31/10/2020 13:16	31/10/2020 17:13	31/10/2020 17:49	31/10/2020 18:30	1	FALHA DE ISOLAMENTO	5	1	5,2	7057037959
18570797	31/10/2020 13:27	31/10/2020 14:58	31/10/2020 15:10	01/11/2020 13:36	2	ARVORE NA REDE	9	3	3,1	T03803
18570805	31/10/2020 13:34	31/10/2020 14:19	31/10/2020 16:03	31/10/2020 16:29	1	CHUVA / VENTOS / FENOMENOS NATURAIS	81	29	2,8	T09984
18570808	31/10/2020 13:15	31/10/2020 13:47	31/10/2020 13:50	31/10/2020 14:09	1	ANIMAIS/ INSETOS	19	25	0,8	W81066
18570842	31/10/2020 14:04	31/10/2020 15:08	31/10/2020 15:44	31/10/2020 16:05	1	DETERIORACAO DE MATERIAL - ENVELHECIMENTO	14	8	1,8	A93472
18570852	31/10/2020 14:06	31/10/2020 17:21	31/10/2020 17:21	31/10/2020 17:31	1	INTERFERENCIA DE TERCEIROS	319	104	3,1	A45907
18570853	31/10/2020 14:07	31/10/2020 14:47	31/10/2020 15:06	31/10/2020 16:55	2	FALHA EM EQUIPAMENTO	455	206	2,2	A10748
18570865	31/10/2020 14:11	01/11/2020 09:48	01/11/2020 10:29	01/11/2020 11:06	1	ARVORE NA REDE	291	14	20,8	T02830
18570870	31/10/2020 14:13	31/10/2020 15:15	31/10/2020 15:55	31/10/2020 17:25	1	ARVORE NA REDE	35	11	3,2	G02232
18570885	31/10/2020 14:19	01/11/2020 08:41	01/11/2020 09:43	01/11/2020 10:00	1	DESCARGA ATMOSFÉRICA	1.019	52	19,6	T42252
18570926	31/10/2020 14:53	31/10/2020 15:26	31/10/2020 16:20	31/10/2020 16:32	1	DESCARGA ATMOSFÉRICA	14	9	1,6	T45332

OC_ID	CRIAÇÃO	ACEITE	CHEGADA	CONCLUSÃO	TURMAS	CAUSA	CHI	CI	DURAÇÃO MÉDIA	PDF
18570927	31/10/2020 14:53	31/10/2020 16:27	31/10/2020 17:15	01/11/2020 11:32	2	DESCARGA ATMOSFÉRICA	225	11	20,5	A77593
18570929	31/10/2020 14:54	01/11/2020 06:58	01/11/2020 08:20	01/11/2020 08:21	2	DESCARGA ATMOSFÉRICA	332	17	19,5	T03766
18570932	31/10/2020 14:55	31/10/2020 21:17	31/10/2020 22:50	31/10/2020 23:12	1	DESCARGA ATMOSFÉRICA	188	23	8,2	Y07300
18570940	31/10/2020 15:03	31/10/2020 15:26	31/10/2020 16:18	01/11/2020 03:03	2	DESCARGA ATMOSFÉRICA	5.300	441	12,0	A14909
18570947	31/10/2020 15:00	31/10/2020 18:02	31/10/2020 19:10	31/10/2020 20:18	1	DETERIORACAO DE MATERIAL - ENVELHECIMENTO	1	1	0,6	208040162
18570958	31/10/2020 15:06	31/10/2020 17:48	31/10/2020 18:30	31/10/2020 20:19	1	CORROSÃO / OXIDAÇÃO / FUNDIDO	9	2	4,6	7023577555
18570961	31/10/2020 15:09	31/10/2020 20:32	31/10/2020 21:17	31/10/2020 21:39	1	CHUVA / VENTOS / FENOMENOS NATURAIS	2.400	383	6,3	T27257
18570970	31/10/2020 15:18	01/11/2020 11:16	01/11/2020 12:45	02/11/2020 19:30	2	DESCARGA ATMOSFÉRICA	195	4	48,7	N14537
18570976	31/10/2020 15:23	01/11/2020 06:53	01/11/2020 07:22	01/11/2020 07:43	1	DESCARGA ATMOSFÉRICA	194	12	16,2	W42377
18570987	31/10/2020 15:26	01/11/2020 00:32	01/11/2020 00:32	01/11/2020 00:47	1	DESCARGA ATMOSFÉRICA	9	1	9,1	A52582
18570989	31/10/2020 15:27	31/10/2020 18:47	31/10/2020 20:34	01/11/2020 17:41	2	FALHA EM CONEXAO	2	1	2,2	7033882704
18570991	31/10/2020 15:29	01/11/2020 10:56	01/11/2020 14:02	01/11/2020 14:07	1	CHUVA / VENTOS / FENOMENOS NATURAIS	83	4	20,8	T09980
18570999	31/10/2020 15:33	31/10/2020 17:43	31/10/2020 19:32	31/10/2020 20:40	1	DESCARGA ATMOSFÉRICA	89	18	5,0	N61967
18571012	31/10/2020 15:42	31/10/2020 18:02	31/10/2020 19:33	31/10/2020 21:17	1	CHUVA / VENTOS / FENOMENOS NATURAIS	5	1	5,3	A44711
18571014	31/10/2020 15:43	01/11/2020 10:23	01/11/2020 10:56	01/11/2020 11:21	1	DESCARGA ATMOSFÉRICA	272	14	19,4	T04722
18571019	31/10/2020 15:48	02/11/2020 13:41	02/11/2020 14:50	02/11/2020 15:00	1	ANIMAIS/ INSETOS	94	2	47,2	T03782
18571030	31/10/2020 15:53	01/11/2020 08:39	01/11/2020 09:12	01/11/2020 09:37	1	FALHA EM CONEXAO	18	1	17,7	221637178
18571033	31/10/2020 15:53	31/10/2020 20:30	31/10/2020 21:35	31/10/2020 21:48	1	DESCARGA ATMOSFÉRICA	2.370	405	5,9	N03256
18571039	31/10/2020 15:57	01/11/2020 07:39	01/11/2020 09:05	01/11/2020 10:41	1	DESCARGA ATMOSFÉRICA	147	8	18,4	A03867
18571046	31/10/2020 16:00	31/10/2020 21:52	01/11/2020 00:27	01/11/2020 00:36	1	DESCARGA ATMOSFÉRICA	98	12	8,2	Y15512
18571076	31/10/2020 16:20	31/10/2020 23:18	01/11/2020 01:00	01/11/2020 01:20	1	DESCARGA ATMOSFÉRICA	654	72	9,1	T03875
18571078	31/10/2020 16:21	31/10/2020 19:12	31/10/2020 21:19	31/10/2020 21:51	1	DESCARGA ATMOSFÉRICA	201	39	5,1	S00036
18571080	31/10/2020 16:22	01/11/2020 08:08	01/11/2020 10:26	01/11/2020 10:45	1	DESCARGA ATMOSFÉRICA	1.414	78	18,1	A19412
18571083	31/10/2020 16:23	01/11/2020 10:53	01/11/2020 11:27	01/11/2020 11:35	1	DESCARGA ATMOSFÉRICA	573	30	19,1	Y19381

OC_ID	CRIAÇÃO	ACEITE	CHEGADA	CONCLUSÃO	TURMAS	CAUSA	CHI	CI	DURAÇÃO MÉDIA	PDF
18571084	31/10/2020 16:24	31/10/2020 18:22	31/10/2020 19:27	31/10/2020 19:32	1	DESCARGA ATMOSFÉRICA	698	226	3,1	T08236
18571087	31/10/2020 16:25	31/10/2020 16:47	31/10/2020 17:39	01/11/2020 08:33	2	DESCARGA ATMOSFÉRICA	16	1	16,1	7012452530
18571088	31/10/2020 14:34	01/11/2020 10:43	01/11/2020 11:59	01/11/2020 12:37	2	DESCARGA ATMOSFÉRICA	152	7	21,7	A17416
18571094	31/10/2020 16:31	31/10/2020 18:54	31/10/2020 19:25	31/10/2020 20:30	1	DESCARGA ATMOSFÉRICA	101	26	3,9	T07740
18571097	31/10/2020 16:31	31/10/2020 23:34	31/10/2020 23:45	31/10/2020 23:55	1	DESCARGA ATMOSFÉRICA	1.391	192	7,2	A12365
18571101	31/10/2020 16:34	01/11/2020 08:29	01/11/2020 09:54	01/11/2020 10:38	1	DESCARGA ATMOSFÉRICA	777	45	17,3	T48682
18571110	31/10/2020 16:39	31/10/2020 18:51	31/10/2020 19:14	31/10/2020 19:49	1	CHUVA / VENTOS / FENOMENOS NATURAIS	561	208	2,7	T17154
18571114	31/10/2020 16:31	31/10/2020 17:08	31/10/2020 17:50	31/10/2020 18:48	2	FALHA EM EMENDA	3.240	2.140	1,5	N59233
18571117	31/10/2020 16:39	31/10/2020 17:21	31/10/2020 18:47	01/11/2020 09:37	4	ARVORE NA REDE	1.563	150	10,4	A54081
18571123	31/10/2020 16:45	01/11/2020 10:06	01/11/2020 10:28	01/11/2020 10:41	1	CHUVA / VENTOS / FENOMENOS NATURAIS	1.074	57	18,8	T37983
18571126	31/10/2020 16:46	01/11/2020 15:24	01/11/2020 16:17	01/11/2020 16:36	1	DESCARGA ATMOSFÉRICA	380	16	23,7	T07699
18571134	31/10/2020 16:49	31/10/2020 23:08	01/11/2020 01:04	01/11/2020 01:15	1	DESCARGA ATMOSFÉRICA	555	66	8,4	T33051
18571140	31/10/2020 16:53	01/11/2020 00:23	01/11/2020 00:32	01/11/2020 23:09	2	CHUVA / VENTOS / FENOMENOS NATURAIS	539	18	29,9	A20940
18571141	31/10/2020 16:54	01/11/2020 11:54	01/11/2020 12:49	01/11/2020 13:13	1	CORROSÃO / OXIDAÇÃO / FUNDIDO	20	1	20,3	7253834
18571146	31/10/2020 16:57	31/10/2020 18:45	31/10/2020 20:17	31/10/2020 20:43	1	FALHA EM CONEXAO	4	1	3,8	7050072007
18571152	31/10/2020 17:02	31/10/2020 19:12	31/10/2020 19:46	31/10/2020 20:53	1	FALHA EM CONEXAO	4	1	3,7	7056464853
18571153	31/10/2020 17:02	01/11/2020 09:03	01/11/2020 09:09	01/11/2020 22:48	2	DESCARGA ATMOSFÉRICA	313	10	31,3	A12699
18571160	31/10/2020 17:04	01/11/2020 07:22	01/11/2020 09:11	01/11/2020 09:20	1	DESCARGA ATMOSFÉRICA	34	2	17,2	A11590
18571161	31/10/2020 17:05	31/10/2020 19:13	31/10/2020 19:25	31/10/2020 19:44	1	DESCARGA ATMOSFÉRICA	484	195	2,5	T44224
18571167	31/10/2020 17:09	31/10/2020 17:51	31/10/2020 19:36	31/10/2020 19:52	1	OBJETO (REDE / SE)	100	40	2,5	N41038
18571171	31/10/2020 17:12	31/10/2020 18:54	31/10/2020 20:12	31/10/2020 20:35	1	DESCARGA ATMOSFÉRICA	3	1	3,3	7015056589
18571176	31/10/2020 17:13	03/11/2020 09:29	03/11/2020 10:56	03/11/2020 12:21	1	CHUVA / VENTOS / FENOMENOS NATURAIS	67	1	67,1	23403781
18571180	31/10/2020 17:14	31/10/2020 18:36	31/10/2020 20:33	31/10/2020 21:17	1	DESCARGA ATMOSFÉRICA	683	178	3,8	A14208
18571183	31/10/2020 17:16	02/11/2020 13:46	02/11/2020 16:40	02/11/2020 19:45	1	DESCARGA ATMOSFÉRICA	50	1	50,5	A56731



OC_ID	CRIAÇÃO	ACEITE	CHEGADA	CONCLUSÃO	TURMAS	CAUSA	CHI	CI	DURAÇÃO MÉDIA	PDF
18571186	31/10/2020 17:18	01/11/2020 07:08	01/11/2020 07:42	01/11/2020 08:58	1	DESCARGA ATMOSFÉRICA	247	16	15,4	A12693
18571188	31/10/2020 17:19	01/11/2020 15:06	01/11/2020 15:06	01/11/2020 15:15	1	DESCARGA ATMOSFÉRICA	22	1	21,9	226572732
18571190	31/10/2020 17:20	01/11/2020 11:51	01/11/2020 13:38	01/11/2020 13:50	1	ANIMAIS/ INSETOS	41	2	20,5	T41967
18571192	31/10/2020 17:21	31/10/2020 22:49	31/10/2020 23:07	01/11/2020 01:04	1	FALHA EM CONEXAO	8	1	7,7	20550465
18571204	31/10/2020 17:24	01/11/2020 09:57	01/11/2020 10:42	01/11/2020 12:58	1	ARVORE NA REDE	156	8	19,5	T07212
18571206	31/10/2020 17:25	01/11/2020 09:57	01/11/2020 10:54	01/11/2020 11:15	1	DESCARGA ATMOSFÉRICA	524	30	17,5	T09152
18571209	31/10/2020 17:26	31/10/2020 20:43	31/10/2020 20:44	31/10/2020 21:34	1	SOBRECARGA	51	13	3,9	Y01935
18571211	31/10/2020 17:27	31/10/2020 20:55	31/10/2020 23:27	31/10/2020 23:33	1	DESCARGA ATMOSFÉRICA	820	169	4,9	A09490
18571215	31/10/2020 17:28	31/10/2020 17:44	31/10/2020 17:55	31/10/2020 20:01	1	DETERIORACAO DE MATERIAL - ENVELHECIMENTO	2	1	2,3	7022085314
18571219	31/10/2020 17:30	31/10/2020 21:22	01/11/2020 00:25	01/11/2020 01:00	1	DESCARGA ATMOSFÉRICA	430	59	7,3	A10462
18571224	31/10/2020 17:32	01/11/2020 08:04	01/11/2020 09:09	01/11/2020 21:35	2	DESCARGA ATMOSFÉRICA	1.950	73	26,7	A14475
18571225	31/10/2020 17:33	31/10/2020 23:10	01/11/2020 00:25	01/11/2020 00:40	1	DESCARGA ATMOSFÉRICA	2.225	312	7,1	T04997
18571234	31/10/2020 17:36	01/11/2020 09:37	01/11/2020 10:20	01/11/2020 10:52	1	DESCARGA ATMOSFÉRICA	2.909	173	16,8	T37430
18571238	31/10/2020 17:38	01/11/2020 11:28	01/11/2020 11:41	01/11/2020 12:01	1	DESCARGA ATMOSFÉRICA	422	23	18,4	T04783
18571249	31/10/2020 17:44	01/11/2020 16:40	01/11/2020 17:30	01/11/2020 17:48	1	DESCARGA ATMOSFÉRICA	407	17	24,0	Y08182
18571258	31/10/2020 17:55	31/10/2020 18:05	31/10/2020 19:08	31/10/2020 21:06	1	DETERIORACAO DE MATERIAL - ENVELHECIMENTO	192	148	1,3	T36194
18571260	31/10/2020 17:48	01/11/2020 13:31	01/11/2020 13:33	01/11/2020 14:05	1	DESCARGA ATMOSFÉRICA	1.536	78	19,7	T40683
18571263	31/10/2020 17:49	01/11/2020 13:16	01/11/2020 15:21	01/11/2020 15:23	1	FALHA EM CONEXAO	22	1	21,5	28806310
18571266	31/10/2020 17:50	01/11/2020 13:35	01/11/2020 14:45	01/11/2020 15:08	1	DESCARGA ATMOSFÉRICA	148	7	21,2	T34395
18571267	31/10/2020 17:51	01/11/2020 09:38	01/11/2020 10:38	01/11/2020 10:58	1	CORROSÃO / OXIDAÇÃO / FUNDIDO	17	1	16,9	7055819607
18571274	31/10/2020 17:54	31/10/2020 21:04	31/10/2020 21:04	31/10/2020 21:22	1	DESCARGA ATMOSFÉRICA	3	1	3,3	A23128
18571283	31/10/2020 17:58	31/10/2020 18:20	31/10/2020 19:11	31/10/2020 19:41	1	ANIMAIS/ INSETOS	253	160	1,6	T01333
18571284	31/10/2020 17:58	31/10/2020 19:59	31/10/2020 21:55	31/10/2020 22:43	1	FALHA EM CONEXAO	5	1	4,7	7018506747
18571299	31/10/2020 18:06	31/10/2020 18:41	31/10/2020 18:41	31/10/2020 18:41	0	MANOBRAS NO SISTEMA	1.186	2.691	0,4	A76570
18571301	31/10/2020 18:02	01/11/2020 05:40	01/11/2020 07:44	01/11/2020 07:48	1	DESCARGA ATMOSFÉRICA	2.436	188	13,0	N51075

OC_ID	CRIAÇÃO	ACEITE	CHEGADA	CONCLUSÃO	TURMAS	CAUSA	CHI	CI	DURAÇÃO MÉDIA	PDF
18571307	31/10/2020 18:04	31/10/2020 21:20	31/10/2020 21:37	31/10/2020 22:03	1	CHUVA / VENTOS / FENOMENOS NATURAIS	79	21	3,7	A14165
18571308	31/10/2020 18:04	01/11/2020 08:42	01/11/2020 09:03	01/11/2020 09:37	1	DESCARGA ATMOSFÉRICA	155	10	15,5	T44512
18571321	31/10/2020 18:09	31/10/2020 21:48	31/10/2020 23:54	31/10/2020 23:58	1	DESCARGA ATMOSFÉRICA	843	145	5,8	A22970
18571322	31/10/2020 18:09	31/10/2020 20:42	31/10/2020 23:16	03/11/2020 17:20	2	ARVORE NA REDE	71	1	71,2	7056747871
18571331	31/10/2020 18:13	31/10/2020 18:29	31/10/2020 20:24	31/10/2020 21:15	1	FALHA EM CONEXAO	3	1	2,8	35682880
18571332	31/10/2020 18:14	01/11/2020 08:12	01/11/2020 09:10	01/11/2020 09:38	1	CORROSÃO / OXIDAÇÃO / FUNDIDO	15	1	15,3	227684739
18571333	31/10/2020 18:14	01/11/2020 02:05	01/11/2020 02:12	01/11/2020 15:01	2	CHUVA / VENTOS / FENOMENOS NATURAIS	1.060	53	20,0	A79248
18571334	31/10/2020 18:15	31/10/2020 19:18	31/10/2020 19:39	31/10/2020 21:09	1	CORROSÃO / OXIDAÇÃO / FUNDIDO	12	5	2,3	T00687
18571335	31/10/2020 18:20	31/10/2020 19:53	31/10/2020 20:55	01/11/2020 20:15	2	EROSÃO / VALA	23	1	22,8	7026220410
18571350	31/10/2020 18:22	31/10/2020 22:18	31/10/2020 23:29	31/10/2020 23:52	1	DESCARGA ATMOSFÉRICA	114	21	5,4	Y07959
18571357	31/10/2020 18:26	31/10/2020 21:02	31/10/2020 21:15	31/10/2020 22:43	1	DETERIORACAO DE MATERIAL - ENVELHECIMENTO	4	1	3,9	34085544
18571359	31/10/2020 18:28	01/11/2020 18:49	01/11/2020 19:32	01/11/2020 20:23	1	ANIMAIS/ INSETOS	25	1	25,5	A12689
18571362	31/10/2020 18:28	01/11/2020 10:23	01/11/2020 10:40	01/11/2020 11:42	1	DESCARGA ATMOSFÉRICA	911	53	17,2	Y15880
18571382	31/10/2020 18:36	31/10/2020 19:24	31/10/2020 20:53	31/10/2020 21:30	2	DESCARGA ATMOSFÉRICA	2	1	2,5	7045466633
18571384	31/10/2020 10:44	01/11/2020 12:59	01/11/2020 13:03	01/11/2020 13:10	1	DESCARGA ATMOSFÉRICA	79	3	26,4	N90171
18571396	31/10/2020 18:56	01/11/2020 19:17	01/11/2020 20:30	01/11/2020 21:45	1	DESCARGA ATMOSFÉRICA	27	1	26,7	S03502
18571403	31/10/2020 18:45	31/10/2020 22:19	31/10/2020 22:36	31/10/2020 22:47	1	DESCARGA ATMOSFÉRICA	36	9	4,0	T13366
18571408	31/10/2020 18:47	01/11/2020 07:02	01/11/2020 07:11	01/11/2020 07:26	1	FALHA EM CONEXAO	13	1	12,6	7051980390
18571410	31/10/2020 18:48	01/11/2020 13:04	01/11/2020 14:54	01/11/2020 16:05	1	DESCARGA ATMOSFÉRICA	2.411	116	20,8	S90017
18571413	31/10/2020 18:49	01/11/2020 08:16	01/11/2020 08:17	01/11/2020 10:33	2	DESCARGA ATMOSFÉRICA	2.677	177	15,1	T38445
18571423	31/10/2020 18:54	01/11/2020 11:58	01/11/2020 12:28	03/11/2020 13:30	2	DESCARGA ATMOSFÉRICA	66	1	66,1	N09168
18571428	31/10/2020 18:58	31/10/2020 19:06	31/10/2020 19:08	01/11/2020 10:24	2	MANOBRAS NO SISTEMA	352	183	1,9	A12624
18571434	31/10/2020 18:58	01/11/2020 04:19	01/11/2020 05:15	01/11/2020 05:29	1	DESCARGA ATMOSFÉRICA	188	18	10,4	T34396
18571436	31/10/2020 18:58	31/10/2020 22:32	31/10/2020 23:20	31/10/2020 23:59	1	DESCARGA ATMOSFÉRICA	2.123	423	5,0	A20701

OC_ID	CRIAÇÃO	ACEITE	CHEGADA	CONCLUSÃO	TURMAS	CAUSA	CHI	CI	DURAÇÃO MÉDIA	PDF
18571452	31/10/2020 19:05	01/11/2020 11:43	01/11/2020 14:02	01/11/2020 14:54	1	DESCARGA ATMOSFÉRICA	78	4	19,4	S00266
18571457	31/10/2020 19:07	01/11/2020 14:33	01/11/2020 15:11	01/11/2020 15:46	1	INCENDIO	20	1	20,5	218221084
18571462	31/10/2020 19:09	31/10/2020 19:29	31/10/2020 21:02	31/10/2020 22:02	2	FALHA DE ISOLAMENTO	3.184	1.710	1,9	A04792
18571470	31/10/2020 19:12	01/11/2020 13:03	01/11/2020 15:50	01/11/2020 17:33	1	DESCARGA ATMOSFÉRICA	598	29	20,6	A00022
18571475	31/10/2020 19:14	01/11/2020 14:59	01/11/2020 16:04	01/11/2020 16:29	1	DESCARGA ATMOSFÉRICA	21	1	21,1	22283600
18571488	31/10/2020 19:22	01/11/2020 08:50	01/11/2020 08:57	01/11/2020 09:31	1	DESCARGA ATMOSFÉRICA	125	9	13,9	T00662
18571513	31/10/2020 19:30	31/10/2020 23:51	31/10/2020 23:52	01/11/2020 00:51	1	DESCARGA ATMOSFÉRICA	314	67	4,7	N48786
18571516	31/10/2020 19:31	01/11/2020 10:45	01/11/2020 12:07	01/11/2020 12:42	1	CHUVA / VENTOS / FENOMENOS NATURAIS	17	1	16,9	7056073943
18571520	31/10/2020 19:33	01/11/2020 13:05	01/11/2020 14:24	01/11/2020 14:32	1	DESCARGA ATMOSFÉRICA	152	8	19,0	T39945
18571533	31/10/2020 19:40	02/11/2020 13:21	02/11/2020 15:33	02/11/2020 16:55	1	FALHA EM CONEXAO	45	1	45,2	25859960
18571542	31/10/2020 19:44	01/11/2020 19:05	01/11/2020 21:12	01/11/2020 22:19	1	FALHA EM CONEXAO	846	32	26,4	W40780
18571546	31/10/2020 19:49	01/11/2020 08:59	01/11/2020 11:28	01/11/2020 12:12	1	DESCARGA ATMOSFÉRICA	4.369	270	16,2	A14319
18571558	31/10/2020 19:59	31/10/2020 21:55	31/10/2020 23:36	01/11/2020 01:45	1	DETERIORACAO DE MATERIAL - ENVELHECIMENTO	404	231	1,8	A35534
18571559	31/10/2020 19:59	01/11/2020 13:59	01/11/2020 15:37	02/11/2020 15:43	2	DETERIORACAO DE MATERIAL - ENVELHECIMENTO	43	1	42,8	12149417
18571565	31/10/2020 20:02	01/11/2020 06:00	01/11/2020 07:00	01/11/2020 07:38	1	FALHA EM CONEXAO	12	1	11,5	7042162757
18571570	31/10/2020 20:07	01/11/2020 08:49	01/11/2020 09:43	01/11/2020 10:18	1	DESCARGA ATMOSFÉRICA	2.023	145	13,9	A04043
18571571	31/10/2020 20:07	31/10/2020 23:13	01/11/2020 01:41	01/11/2020 02:05	1	DESCARGA ATMOSFÉRICA	992	169	5,9	N57809
18571574	31/10/2020 20:11	01/11/2020 10:41	01/11/2020 13:02	01/11/2020 13:14	1	DETERIORACAO DE MATERIAL - ENVELHECIMENTO	17	1	17,0	7017627877
18571587	31/10/2020 20:35	31/10/2020 22:10	31/10/2020 22:30	01/11/2020 03:30	2	DESCARGA ATMOSFÉRICA	6.162	1.338	4,6	T41742
18571589	31/10/2020 20:15	31/10/2020 20:53	31/10/2020 22:20	31/10/2020 23:04	1	DEFEITO NAO LOCALIZADO APOS ANALISE	50	20	2,5	A02347
18571592	31/10/2020 20:16	01/11/2020 06:12	01/11/2020 06:31	01/11/2020 07:03	1	FALHA EM CONEXAO	11	1	10,7	7053726946
18571594	31/10/2020 20:17	31/10/2020 20:46	31/10/2020 20:57	31/10/2020 21:42	1	ANIMAIS/ INSETOS	129	143	0,9	S03639
18571599	31/10/2020 20:21	31/10/2020 23:05	31/10/2020 23:14	01/11/2020 01:01	2	SERVIÇO MAL EXECUTADO - FALHA DE PROCEDIMENTO	4	1	4,3	7019553030
18571604	31/10/2020 20:27	31/10/2020 22:05	31/10/2020 22:44	03/11/2020 21:14	10	ARVORE NA REDE	9.638	246	39,2	T03324



OC_ID	CRIAÇÃO	ACEITE	CHEGADA	CONCLUSÃO	TURMAS	CAUSA	CHI	CI	DURAÇÃO MÉDIA	PDF
18571610	31/10/2020 20:29	31/10/2020 20:45	31/10/2020 22:59	01/11/2020 17:00	5	FALHA EM CONEXAO	362	69	5,3	N47909
18571613	31/10/2020 20:35	01/11/2020 08:39	01/11/2020 11:36	01/11/2020 12:37	1	FALHA EM CONEXAO	16	1	16,0	S02311
18571615	31/10/2020 20:38	01/11/2020 12:42	01/11/2020 14:28	03/11/2020 16:30	3	DESCARGA ATMOSFÉRICA	2.338	36	64,9	S06551
18571623	31/10/2020 20:50	01/11/2020 10:26	01/11/2020 11:50	01/11/2020 16:08	2	DETERIORACAO DE MATERIAL - ENVELHECIMENTO	387	23	16,8	T34616
18571625	31/10/2020 20:51	01/11/2020 08:51	01/11/2020 10:04	01/11/2020 10:44	1	CHUVA / VENTOS / FENOMENOS NATURAIS	14	1	13,5	229696246
18571676	31/10/2020 21:56	01/11/2020 15:28	01/11/2020 16:26	01/11/2020 18:00	1	DESCARGA ATMOSFÉRICA	20	1	19,8	A57425
18571689	31/10/2020 22:18	01/11/2020 07:55	01/11/2020 08:20	01/11/2020 08:50	1	DESCARGA ATMOSFÉRICA	6.583	635	10,4	T13792
18571703	31/10/2020 22:48	01/11/2020 10:26	01/11/2020 11:23	01/11/2020 11:37	1	DESCARGA ATMOSFÉRICA	177	14	12,6	Y11032
18571707	31/10/2020 22:58	01/11/2020 05:34	01/11/2020 06:00	01/11/2020 06:28	1	CHUVA / VENTOS / FENOMENOS NATURAIS	7	1	7,3	3971716
18571708	31/10/2020 22:58	01/11/2020 12:48	01/11/2020 14:20	02/11/2020 12:59	2	ARVORE NA REDE	2.979	99	30,1	S06766
18571713	31/10/2020 23:18	01/11/2020 14:01	01/11/2020 14:50	01/11/2020 15:40	1	FALHA EM CONEXAO	16	1	16,3	7040420783
18572710	31/10/2020 20:50	01/11/2020 14:38	01/11/2020 16:23	01/11/2020 17:08	1	CHUVA / VENTOS / FENOMENOS NATURAIS	303	15	20,2	T05127

ANEXO III – RELAÇÃO DE EQUIPAMENTOS DANIFICADOS

Na **Tabela 14** consta a lista de equipamentos danificados pelas interrupções oriundas do evento, com o código de identificação do equipamento (PLACA) e o tipo de equipamento em questão (TIPO EQUIPAMENTO).

Tabela 14 - Relação de equipamentos danificados pelo evento

PLACA	TIPO DE EQUIPAMENTO
A19410	CHAVE FUSIVEL MONOPOLAR
A48837	CHAVE FUSIVEL MONOPOLAR
N01557	CHAVE FUSIVEL MONOPOLAR
Y25015	CHAVE FUSIVEL MONOPOLAR
A60961	RELIGADOR DE LINHA
A12046	CHAVE FUSIVEL RELIGADORA
A19157	TRAFO CIA AEREO
T04932	RELIGADOR DE LINHA
A28390	CHAVE FUSIVEL MONOPOLAR
A38924	TRAFO CIA AEREO
A22424	TRAFO PART AEREO
A69872	RELIGADOR DE LINHA
T13777	TRAFO CIA AEREO
G11719	CHAVE FUSIVEL MONOPOLAR
A25735	CHAVE FUSIVEL MONOPOLAR
A09519	TRAFO CIA AEREO
T01048	TRAFO CIA AEREO
W57184	CHAVE FUSIVEL MONOPOLAR
A77487	CHAVE FUSIVEL RELIGADORA
A79425	DISJUNTOR
A79426	DISJUNTOR
A79427	DISJUNTOR
A79484	DISJUNTOR
W55662	CHAVE FUSIVEL MONOPOLAR
A25479	CHAVE FUSIVEL MONOPOLAR
A79513	DISJUNTOR
A93856	TRAFO CIA AEREO
A57451	TRAFO CIA AEREO
A45364	CHAVE FUSIVEL MONOPOLAR
T13104	TRAFO CIA AEREO
A17861	TRAFO CIA AEREO
A54313	RELIGADOR DE LINHA
W49729	CHAVE LAMINA
Y05426	RELIGADOR DE LINHA

PLACA	TIPO DE EQUIPAMENTO
A76596	DISJUNTOR
A03481	TRAFO CIA AEREO
N96208	CHAVE FUSIVEL MONOPOLAR
A36585	CHAVE FUSI•VEL RELIGADORA
A09747	CHAVE FUSIVEL MONOPOLAR
A29887	CHAVE FUSI•VEL RELIGADORA
A17824	TRAFO CIA AEREO
A18111	CHAVE FUSIVEL MONOPOLAR
T04397	TRAFO CIA AEREO
A20824	CHAVE FUSIVEL MONOPOLAR
T33668	CHAVE LAMINA
A22696	TRAFO CIA AEREO
A92130	TRAFO CIA AEREO
T04377	TRAFO CIA AEREO
T15140	TRAFO CIA AEREO
A10494	TRAFO CIA AEREO
W69981	CHAVE FUSI•VEL RELIGADORA
T00578	TRAFO CIA AEREO
A09352	CHAVE FUSI•VEL RELIGADORA
A72331	CHAVE FUSIVEL MONOPOLAR
A12859	TRAFO CIA AEREO
T07167	CHAVE FUSIVEL MONOPOLAR
A92131	CHAVE FUSIVEL MONOPOLAR
T13213	CHAVE FUSIVEL MONOPOLAR
T48231	CHAVE FUSIVEL MONOPOLAR
G02220	CHAVE FUSIVEL MONOPOLAR
T06012	TRAFO CIA AEREO
A55187	RELIGADOR DE LINHA
A58615	RELIGADOR DE LINHA
A60927	RELIGADOR DE LINHA
A60958	RELIGADOR DE LINHA
A61302	RELIGADOR DE LINHA
A79674	DISJUNTOR
A79688	DISJUNTOR
Y25740	DISJUNTOR
T03908	SECCIONALIZADOR MONOFASICO
A35424	CHAVE FUSI•VEL RELIGADORA
K30128	TRAFO CIA AEREO
A04307	CHAVE FUSIVEL MONOPOLAR
T03256	CHAVE FUSIVEL MONOPOLAR
T08333	TRAFO CIA AEREO
A17801	CHAVE FUSIVEL MONOPOLAR
A02382	CHAVE FUSIVEL MONOPOLAR
T42940	TRAFO CIA AEREO

PLACA	TIPO DE EQUIPAMENTO
A18632	TRAFO CIA AEREO
T41722	TRAFO CIA AEREO
T38278	CHAVE FUSIVEL MONOPOLAR
A03938	TRAFO CIA AEREO
T13382	TRAFO CIA AEREO
N46883	RELIGADOR DE LINHA
A23128	CHAVE FUSIVEL MONOPOLAR
T13442	CHAVE FUSIVEL MONOPOLAR
T02276	TRAFO CIA AEREO
T00665	TRAFO CIA AEREO
W11004	CHAVE FUSIVEL MONOPOLAR
A04974	TRAFO CIA AEREO
T44852	TRAFO CIA AEREO
A15068	TRAFO CIA AEREO
T10304	TRAFO CIA AEREO
A58067	TRAFO CIA AEREO
S01795	CHAVE FUSIVEL MONOPOLAR
N34508	CHAVE FUSIVEL MONOPOLAR
A51131	CHAVE FUSIVEL MONOPOLAR
A33148	TRAFO CIA AEREO
N02987	CHAVE FUSIVEL MONOPOLAR
A38902	CHAVE FUSIVEL MONOPOLAR
A22587	CHAVE FUSIVEL MONOPOLAR
N07459	RELIGADOR DE LINHA
T04542	RELIGADOR DE LINHA
A39237	CHAVE FUSIVEL MONOPOLAR
W68810	TRAFO CIA AEREO
A92283	TRAFO CIA AEREO
A33817	RELIGADOR DE LINHA
A79452	DISJUNTOR
N84880	RELIGADOR DE LINHA
A10446	RELIGADOR DE LINHA
A16971	CHAVE FUSIVEL MONOPOLAR
A06082	RELIGADOR DE LINHA
N44517	RELIGADOR DE LINHA
A00397	CHAVE LAMINA
Y07983	RELIGADOR DE LINHA
A49538	CHAVE SECCIONADORA MONOPOLAR
A79433	DISJUNTOR
A17025	RELIGADOR DE LINHA
A99954	RELIGADOR DE LINHA
W51321	CHAVE FUSIVEL MONOPOLAR
A04606	RELIGADOR DE LINHA
A65375	TRAFO CIA AEREO

PLACA	TIPO DE EQUIPAMENTO
N44557	RELIGADOR DE LINHA
H36116	RELIGADOR DE LINHA
A14963	RELIGADOR DE LINHA
T09153	CHAVE FUSIVEL MONOPOLAR
A79446	DISJUNTOR
T00173	CHAVE FUSIVEL MONOPOLAR
T32477	CHAVE FUSIVEL MONOPOLAR
T08328	CHAVE FUSI•VEL RELIGADORA
A54014	CHAVE FUSI•VEL RELIGADORA
A13743	CHAVE FUSIVEL MONOPOLAR
A17663	CHAVE FUSIVEL MONOPOLAR
Y04626	CHAVE FUSIVEL MONOPOLAR
A00689	TRAFO CIA AEREO
T04675	TRAFO CIA AEREO
S05462	TRAFO CIA AEREO
A06387	CHAVE FUSIVEL MONOPOLAR
N81342	RELIGADOR DE LINHA
W53509	TRAFO CIA AEREO
Y22920	CHAVE LAMINA
T04478	CHAVE FUSIVEL MONOPOLAR
A66575	CHAVE FUSI•VEL RELIGADORA
T39770	CHAVE FUSIVEL MONOPOLAR
A01679	TRAFO CIA AEREO
A79466	DISJUNTOR
A79467	DISJUNTOR
A79468	DISJUNTOR
W10689	RELIGADOR DE LINHA
A30398	TRAFO CIA AEREO
W59412	CHAVE SECCIONADORA MONOPOLAR
A15314	CHAVE FUSIVEL MONOPOLAR
Y18574	CHAVE FUSIVEL MONOPOLAR
W02899	CHAVE FUSIVEL MONOPOLAR
A39305	RELIGADOR DE LINHA
N90065	RELIGADOR DE LINHA
T33293	CHAVE FUSIVEL MONOPOLAR
A12154	CHAVE LAMINA
A19857	CHAVE FUSI•VEL RELIGADORA
A53738	RELIGADOR DE LINHA
W77405	RELIGADOR DE LINHA
T31142	CHAVE FUSIVEL MONOPOLAR
N92691	CHAVE FUSIVEL MONOPOLAR
A09746	CHAVE FUSI•VEL RELIGADORA
T00111	CHAVE FUSI•VEL RELIGADORA
A23150	CHAVE FUSI•VEL RELIGADORA

PLACA	TIPO DE EQUIPAMENTO
T07710	TRAFO CIA AEREO
Y15956	CHAVE FUSIVEL MONOPOLAR
A32832	RELIGADOR DE LINHA
A49537	RELIGADOR DE LINHA
N03256	CHAVE FUSI•VEL RELIGADORA
N42862	CHAVE FUSIVEL MONOPOLAR
Y19521	TRAFO CIA AEREO
T25201	CHAVE FUSIVEL MONOPOLAR
A29303	CHAVE FUSI•VEL RELIGADORA
Y21437	CHAVE FUSIVEL MONOPOLAR
W76472	CHAVE FUSIVEL MONOPOLAR
W41228	RELIGADOR DE LINHA
A78776	TRAFO CIA AEREO
T30603	TRAFO CIA AEREO
A10797	CHAVE FUSIVEL MONOPOLAR
T32201	CHAVE FUSIVEL MONOPOLAR
A91901	CHAVE FUSIVEL MONOPOLAR
A20382	CHAVE FUSI•VEL RELIGADORA
A03108	CHAVE FUSIVEL MONOPOLAR
Y15710	CHAVE FUSIVEL MONOPOLAR
T06486	TRAFO CIA AEREO
A12365	CHAVE FUSIVEL MONOPOLAR
A37681	CHAVE LAMINA
A37758	CHAVE SECCIONADORA TRIPOLAR
A79413	DISJUNTOR
A79414	DISJUNTOR
A79415	DISJUNTOR
Y00670	CHAVE LAMINA
Y25804	RELIGADOR DE LINHA
A03369	RELIGADOR DE LINHA
N81532	RELIGADOR DE LINHA
N54858	CHAVE FUSIVEL MONOPOLAR
A09543	CHAVE FUSIVEL MONOPOLAR
W55311	CHAVE LAMINA
Y20060	CHAVE FUSIVEL MONOPOLAR
A79359	TRAFO CIA AEREO
Y01201	CHAVE FUSIVEL MONOPOLAR
A09586	TRAFO CIA AEREO
W77656	TRAFO CIA AEREO
W42002	TRAFO CIA AEREO
A90254	CHAVE SECCIONADORA TRIPOLAR
N95846	RELIGADOR DE LINHA
A48799	RELIGADOR DE LINHA
W86089	RELIGADOR DE LINHA

PLACA	TIPO DE EQUIPAMENTO
N88052	CHAVE FUSIVEL MONOPOLAR
T07624	CHAVE FUSIVEL MONOPOLAR
Y07614	TRAFO CIA AEREO
Y12098	TRAFO CIA AEREO
A36323	CHAVE FUSIVEL MONOPOLAR
A04373	CHAVE FUSIVEL MONOPOLAR
Y19043	CHAVE FUSIVEL MONOPOLAR
A06744	TRAFO CIA AEREO
W66027	CHAVE FUSIVEL MONOPOLAR
S01504	TRAFO CIA AEREO
A01758	TRAFO CIA AEREO
A61385	RELIGADOR DE LINHA
A06563	CHAVE FUSIVEL RELIGADORA
A44053	CHAVE FUSIVEL MONOPOLAR
A44055	TRAFO CIA AEREO
A00745	TRAFO CIA AEREO
N40109	CHAVE FUSIVEL MONOPOLAR
N40499	CHAVE FUSIVEL MONOPOLAR
Y04382	TRAFO PART AEREO
A17796	TRAFO CIA AEREO
A17802	CHAVE FUSIVEL MONOPOLAR
A08063	TRAFO CIA AEREO
Y13101	CHAVE FUSIVEL MONOPOLAR
N40265	TRAFO CIA AEREO
S03969	CHAVE LAMINA
N05260	TRAFO CIA AEREO
A08250	TRAFO CIA AEREO
S02545	CHAVE FUSIVEL MONOPOLAR
T07799	CHAVE FUSIVEL MONOPOLAR
A08014	RELIGADOR DE LINHA
A19086	CHAVE FUSIVEL MONOPOLAR
A10263	CHAVE FUSIVEL MONOPOLAR
A15803	CHAVE FUSIVEL MONOPOLAR
A30804A	CHAVE SECCIONADORA MONOPOLAR
A33002	TRAFO CIA AEREO
G01176	TRAFO CIA AEREO
G01774	CHAVE FUSIVEL MONOPOLAR
G02491P	CHAVE SECCIONADORA MONOPOLAR
G04489	TRAFO CIA EXCLUSIVO
G06143	TRAFO CIA AEREO
G06757	TRAFO CIA AEREO
G07799	TRAFO CIA EXCLUSIVO
G08642	TRAFO CIA EXCLUSIVO
H73064	CHAVE SECCIONADORA MONOPOLAR

PLACA	TIPO DE EQUIPAMENTO
N32573B	CHAVE SECCIONADORA MONOPOLAR
N52264	TRAFO CIA AEREO
N94644A	CHAVE SECCIONADORA MONOPOLAR
N02533	CHAVE LAMINA
T13507	TRAFO CIA AEREO
T07534	TRAFO CIA AEREO
Y03586	CHAVE FUSIVEL MONOPOLAR
N34574	CHAVE FUSIVEL MONOPOLAR
N54873	CHAVE FUSIVEL MONOPOLAR
A30753	CHAVE LAMINA
A09481	CHAVE FUSIVEL MONOPOLAR
Y08079	TRAFO CIA AEREO
Y02273	CHAVE FUSIVEL MONOPOLAR
W55273	TRAFO CIA AEREO
W01156	CHAVE FUSIVEL MONOPOLAR
G16870	RELIGADOR DE LINHA
H83707	CHAVE FUSI•VEL RELIGADORA
S00737	CHAVE LAMINA
G03815	CHAVE FUSIVEL MONOPOLAR
A29999	CHAVE FUSIVEL MONOPOLAR
A57402	CHAVE FUSIVEL MONOPOLAR
A57409	CHAVE FUSIVEL MONOPOLAR
A93311	RELIGADOR DE LINHA
Y04900	DISJUNTOR
N87890	CHAVE LAMINA
A22036	CHAVE FUSIVEL MONOPOLAR
A49504	CHAVE FUSI•VEL RELIGADORA
Y14310	CHAVE LAMINA
S90017	CHAVE LAMINA
A15557	CHAVE FUSI•VEL RELIGADORA
Y18805	CHAVE FUSIVEL MONOPOLAR
N83384	CHAVE FUSIVEL MONOPOLAR
Y04334	CHAVE FUSIVEL MONOPOLAR
T36397	TRAFO CIA AEREO
Y19165	CHAVE FUSIVEL MONOPOLAR
A07430	CHAVE FUSIVEL MONOPOLAR
S90100	CHAVE FUSI•VEL RELIGADORA
N51772	CHAVE FUSIVEL MONOPOLAR
A49422	CHAVE FUSIVEL MONOPOLAR
A72352	CHAVE FUSIVEL MONOPOLAR
A01250	TRAFO CIA AEREO
A68605	CHAVE FUSIVEL MONOPOLAR
Y08869	TRAFO CIA AEREO
Y23467	CHAVE FUSI•VEL RELIGADORA

PLACA	TIPO DE EQUIPAMENTO
N05472	CHAVE FUSIVEL RELIGADORA
A79528	DISJUNTOR
Y25839	CHAVE SECCIONADORA TRIPOLAR
A29301	CHAVE FUSIVEL MONOPOLAR
A32298	RELIGADOR DE LINHA
T16857	TRAFO CIA AEREO
T28201	CHAVE LAMINA
A07356	CHAVE FUSIVEL RELIGADORA
W84884	TRAFO CIA AEREO
N58524	CHAVE FUSIVEL MONOPOLAR
T40716	TRAFO CIA AEREO
A79481	DISJUNTOR
N18196	CHAVE SECCIONADORA MONOPOLAR
W06703	RELIGADOR DE LINHA
Y07522	RELIGADOR DE LINHA
A12855	CHAVE FUSIVEL MONOPOLAR
Y21129	CHAVE FUSIVEL MONOPOLAR
A91922	CHAVE FUSIVEL MONOPOLAR
A58642	CHAVE FUSIVEL MONOPOLAR
A00066	CHAVE FUSIVEL MONOPOLAR
W68704	CHAVE FUSIVEL MONOPOLAR
A04670	RELIGADOR DE LINHA
T26455	TRAFO CIA AEREO
A64912	CHAVE FUSIVEL RELIGADORA
T03324	CHAVE SECCIONADORA MONOPOLAR
A00308	CHAVE FUSIVEL MONOPOLAR
G29106	DISJUNTOR
Y13655	CHAVE FUSIVEL MONOPOLAR
Y23334	CHAVE LAMINA
A05039	TRAFO CIA AEREO
S04714	CHAVE FUSIVEL MONOPOLAR
W77414	RELIGADOR DE LINHA
A08888	TRAFO CIA AEREO
A35846	TRAFO CIA AEREO
N83632	TRAFO CIA AEREO
A78413	CHAVE FUSIVEL MONOPOLAR
T40659	CHAVE LAMINA
A35169	CHAVE LAMINA
A35172	CHAVE LAMINA
A44065	RELIGADOR DE LINHA
A10355	CHAVE FUSIVEL MONOPOLAR
T42293	CHAVE FUSIVEL MONOPOLAR
W42631	CHAVE FUSIVEL MONOPOLAR
Y08132	CHAVE FUSIVEL MONOPOLAR

PLACA	TIPO DE EQUIPAMENTO
Y00081	TRAFO CIA AEREO
A45488	RELIGADOR DE LINHA
A12764	CHAVE FUSI•VEL RELIGADORA
A00407	CHAVE LAMINA
A00409	TRAFO CIA AEREO
A07602	CHAVE FUSIVEL MONOPOLAR
Y01251	CHAVE FUSIVEL MONOPOLAR
Y22742	CHAVE FUSIVEL MONOPOLAR
A92121	TRAFO CIA AEREO
T05053	CHAVE FUSIVEL MONOPOLAR
J17915	RELIGADOR DE LINHA
A52245	CHAVE FUSIVEL MONOPOLAR
T01708	TRAFO CIA AEREO
G09285	CHAVE LAMINA
Y19852	CHAVE FUSIVEL MONOPOLAR
T14885	CHAVE FUSIVEL MONOPOLAR
T26131	CHAVE LAMINA
W41592	CHAVE FUSIVEL MONOPOLAR
A35111	CHAVE FUSIVEL MONOPOLAR
A54184	TRAFO CIA AEREO
A05323	CHAVE FUSIVEL MONOPOLAR
Y00148	TRAFO CIA AEREO
W04829	CHAVE LAMINA
T02434	TRAFO CIA EXCLUSIVO
A78872	CHAVE FUSIVEL MONOPOLAR
A15660	CHAVE FUSIVEL MONOPOLAR
C91075	DISJUNTOR
W76447	TRAFO CIA AEREO
T13511	TRAFO CIA AEREO
Y02231	CHAVE FUSIVEL MONOPOLAR
T38244	CHAVE FUSIVEL MONOPOLAR
W00510	CHAVE FUSIVEL MONOPOLAR
A06656	CHAVE FUSI•VEL RELIGADORA
A44812	TRAFO CIA AEREO
A93270	CHAVE FUSIVEL MONOPOLAR
W11202	TRAFO CIA AEREO
W69943	CHAVE FUSIVEL MONOPOLAR
A10697	CHAVE FUSIVEL MONOPOLAR
A09290	TRAFO CIA AEREO
N16410	CHAVE FUSIVEL MONOPOLAR
A14460	CHAVE FUSIVEL MONOPOLAR
A14462	CHAVE FUSIVEL MONOPOLAR
A68921	CHAVE FUSI•VEL RELIGADORA
A15283	CHAVE FUSIVEL MONOPOLAR

PLACA	TIPO DE EQUIPAMENTO
A35834	CHAVE FUSIVEL MONOPOLAR
T10583	TRAFO CIA AEREO
Y08908	TRAFO CIA AEREO
A97042	CHAVE FUSIVEL MONOPOLAR
A97045	CHAVE FUSIVEL MONOPOLAR
A97048	TRAFO CIA AEREO
A22566	CHAVE FUSI•VEL RELIGADORA
S04001	CHAVE FUSIVEL MONOPOLAR
G00727	TRAFO CIA AEREO
Y08076	CHAVE FUSIVEL MONOPOLAR
Y25146	TRAFO CIA AEREO
A12402	CHAVE FUSIVEL MONOPOLAR
A27065	CHAVE FUSIVEL MONOPOLAR
T06888	TRAFO CIA AEREO
A10081	CHAVE SECCIONADORA TRIPOLAR
Y14665	CHAVE LAMINA
A10462	CHAVE FUSI•VEL RELIGADORA
T05616	CHAVE FUSIVEL MONOPOLAR
T45074	RELIGADOR DE LINHA
A76560	DISJUNTOR
N44161	DISJUNTOR
S04385	CHAVE FUSIVEL MONOPOLAR
A15515	TRAFO CIA AEREO
A12781	CHAVE FUSIVEL MONOPOLAR
S02724	CHAVE LAMINA
S02727	CHAVE FUSIVEL MONOPOLAR
W69582	CHAVE FUSIVEL MONOPOLAR
S05307	CHAVE FUSIVEL MONOPOLAR
N93059	CHAVE FUSIVEL MONOPOLAR
A29271	CHAVE FUSI•VEL RELIGADORA
W78811	RELIGADOR DE LINHA
Y21569	RELIGADOR DE LINHA
A29462	TRAFO CIA AEREO
Y13362	TRAFO CIA AEREO
A17960	CHAVE FUSIVEL MONOPOLAR
N47720	CHAVE FUSIVEL MONOPOLAR
Y15991	TRAFO CIA AEREO
A72495	RELIGADOR DE LINHA
A03298	CHAVE FUSIVEL MONOPOLAR
W41083	CHAVE FUSIVEL MONOPOLAR
A10358	CHAVE FUSIVEL MONOPOLAR
A15473	RELIGADOR DE LINHA
G11439	RELIGADOR DE LINHA
G21353	RELIGADOR DE LINHA

PLACA	TIPO DE EQUIPAMENTO
T14639	CHAVE FUSIVEL MONOPOLAR
A49371	TRAFO CIA AEREO
S06043	CHAVE FUSIVEL MONOPOLAR
T16673	TRAFO CIA AEREO
S03307	CHAVE FUSIVEL MONOPOLAR
A07084	RELIGADOR DE LINHA
A76526	DISJUNTOR
A35210	CHAVE FUSIVEL RELIGADORA
N90051	RELIGADOR DE LINHA
W51874	CHAVE FUSIVEL MONOPOLAR
A51150	CHAVE FUSIVEL MONOPOLAR
A10299	CHAVE FUSIVEL MONOPOLAR
Y07271	TRAFO CIA AEREO
A76542	DISJUNTOR
W47328	CHAVE SECCIONADORA TRIPOLAR
A12669	TRAFO CIA AEREO
W85627	CHAVE FUSIVEL MONOPOLAR
A03020	CHAVE FUSIVEL MONOPOLAR
T02275	CHAVE FUSIVEL MONOPOLAR
T05966	TRAFO CIA AEREO
T13167	TRAFO CIA AEREO
A21129	CHAVE FUSIVEL MONOPOLAR
A76508	DISJUNTOR
N37631	RELIGADOR DE LINHA
T41784	DISJUNTOR
W55382	TRAFO CIA AEREO
A14105	CHAVE FUSIVEL MONOPOLAR
W11048	CHAVE FUSIVEL MONOPOLAR
A20269	CHAVE LAMINA
A29872	CHAVE FUSIVEL MONOPOLAR
N60903	CHAVE FUSIVEL MONOPOLAR
S00314	CHAVE FUSIVEL MONOPOLAR
A91985	CHAVE FUSIVEL MONOPOLAR
A05610	CHAVE FUSIVEL MONOPOLAR
A15519	CHAVE FUSIVEL MONOPOLAR
W10228	CHAVE LAMINA
T15078	TRAFO CIA AEREO
W68754	CHAVE FUSIVEL MONOPOLAR
Y19391	CHAVE FUSIVEL MONOPOLAR
A03462	CHAVE FUSIVEL MONOPOLAR
N41928	TRAFO CIA EXCLUSIVO
Y08009	CHAVE FUSIVEL MONOPOLAR
A12898	CHAVE FUSIVEL MONOPOLAR
T31857	CHAVE FUSIVEL MONOPOLAR

PLACA	TIPO DE EQUIPAMENTO
T32401	CHAVE FUSIVEL MONOPOLAR
W62483	CHAVE FUSIVEL MONOPOLAR
A77647	CHAVE FUSIVEL MONOPOLAR
A68675	CHAVE FUSIVEL MONOPOLAR
A41314	CHAVE FUSI•VEL RELIGADORA
W41168	CHAVE FUSIVEL MONOPOLAR
W41615	CHAVE FUSIVEL MONOPOLAR
A08919	CHAVE FUSIVEL MONOPOLAR
A49517	CHAVE FUSIVEL MONOPOLAR
A65518	TRAFO CIA AEREO
T09705	CHAVE FUSIVEL MONOPOLAR
G02232	CHAVE FUSIVEL MONOPOLAR
G32608	CHAVE FUSIVEL MONOPOLAR
T13462	CHAVE LAMINA
A02417	CHAVE FUSI•VEL RELIGADORA
A22610	CHAVE FUSIVEL MONOPOLAR
Y08835	CHAVE FUSIVEL MONOPOLAR
T41739	RELIGADOR DE LINHA
A49518	RELIGADOR DE LINHA
N93889	TRAFO CIA AEREO
N47509	RELIGADOR DE LINHA
T08400	CHAVE FUSIVEL MONOPOLAR
T33026	CHAVE FUSIVEL MONOPOLAR
S90172	CHAVE FUSIVEL MONOPOLAR
T40285	CHAVE FUSIVEL MONOPOLAR
T25954	RELIGADOR DE LINHA
T40340	CHAVE FUSIVEL MONOPOLAR
T07042	CHAVE LAMINA
A20645	CHAVE FUSIVEL MONOPOLAR
N14498	CHAVE LAMINA
K07080	CHAVE LAMINA
A76539	DISJUNTOR
N43101	RELIGADOR DE LINHA
W68356	CHAVE FUSIVEL MONOPOLAR
T10113	CHAVE FUSIVEL MONOPOLAR
A49033	CHAVE FUSIVEL MONOPOLAR
A33155	TRAFO CIA AEREO
A09520	CHAVE FUSIVEL MONOPOLAR
W63611	RELIGADOR DE LINHA
A35115	CHAVE FUSIVEL MONOPOLAR
N72425	RELIGADOR DE LINHA
A76571	DISJUNTOR
A18011	CHAVE FUSIVEL MONOPOLAR
A00027	TRAFO CIA AEREO

PLACA	TIPO DE EQUIPAMENTO
T05496	TRAFO CIA AEREO
T00073	CHAVE FUSIVEL MONOPOLAR
A14905	TRAFO CIA EXCLUSIVO
N46380	RELIGADOR DE LINHA
T37032	CHAVE FUSIVEL MONOPOLAR
T41696	TRAFO CIA AEREO
A36880	CHAVE FUSIVEL MONOPOLAR
W49528	TRAFO CIA AEREO
A66288	RELIGADOR DE LINHA
A79408	DISJUNTOR
A07210	CHAVE FUSIVEL MONOPOLAR
A20826	TRAFO CIA EXCLUSIVO
T09164	CHAVE FUSIVEL MONOPOLAR
T35289	CHAVE FUSIVEL MONOPOLAR
T40070	CHAVE FUSIVEL RELIGADORA
W63337	CHAVE FUSIVEL MONOPOLAR
S05163	TRAFO CIA AEREO
N55527	SECCIONALIZADOR MONOFASICO
T09139	CHAVE FUSIVEL MONOPOLAR
W76337	CHAVE FUSIVEL MONOPOLAR
T04060	TRAFO CIA AEREO
T28166	CHAVE FUSIVEL MONOPOLAR
T13583	CHAVE FUSIVEL MONOPOLAR
T09902	TRAFO CIA AEREO
W11176	RELIGADOR DE LINHA
T04863	CHAVE FUSIVEL MONOPOLAR
N13438	CHAVE FUSIVEL MONOPOLAR
T05491	TRAFO CIA AEREO
Y23084	CHAVE FUSIVEL MONOPOLAR
T00053	CHAVE LAMINA
T35782	CHAVE FUSIVEL MONOPOLAR
A37557	CHAVE FUSIVEL MONOPOLAR
Y22898	CHAVE FUSIVEL MONOPOLAR
S04135	CHAVE FUSIVEL MONOPOLAR
S06040	CHAVE FUSIVEL MONOPOLAR
W49540	TRAFO CIA AEREO
W11611	CHAVE FUSIVEL MONOPOLAR
A17714	TRAFO CIA AEREO
A12727	TRAFO CIA AEREO
N52429	CHAVE FUSIVEL MONOPOLAR
Y00615	TRAFO CIA AEREO
W76944	CHAVE FUSIVEL MONOPOLAR
T13136	TRAFO CIA AEREO
T09281	CHAVE FUSIVEL MONOPOLAR

PLACA	TIPO DE EQUIPAMENTO
T05177	CHAVE LAMINA
T27469	TRAFO CIA AEREO
W04807	CHAVE FUSIVEL MONOPOLAR
N01529	CHAVE FUSIVEL MONOPOLAR
A07048	TRAFO CIA AEREO
W50500	TRAFO CIA AEREO
W82551	CHAVE FUSIVEL MONOPOLAR
A70263	CHAVE FUSIVEL MONOPOLAR
W00818	CHAVE FUSIVEL MONOPOLAR
W41178	CHAVE FUSIVEL MONOPOLAR
W42291	CHAVE FUSIVEL MONOPOLAR
W45826	CHAVE FUSIVEL MONOPOLAR
T42816	CHAVE FUSIVEL MONOPOLAR
A17763	CHAVE FUSIVEL MONOPOLAR
S09793	CHAVE FUSIVEL MONOPOLAR
Y19080	CHAVE FUSIVEL MONOPOLAR
Y06287	CHAVE FUSIVEL MONOPOLAR
A44608	CHAVE LAMINA
A47706	CHAVE FUSIVEL MONOPOLAR
A22861	CHAVE FUSIVEL MONOPOLAR
A13776	CHAVE FUSIVEL MONOPOLAR
A14844	CHAVE FUSIVEL MONOPOLAR
A73145	RELIGADOR DE LINHA
Y08800	DISJUNTOR
N07886	RELIGADOR DE LINHA
W61307	CHAVE FUSIVEL MONOPOLAR
T13206	CHAVE FUSIVEL MONOPOLAR
T46356	CHAVE LAMINA
A49137	CHAVE LAMINA
A49142	CHAVE FUSIVEL MONOPOLAR
T36273	TRAFO CIA AEREO
A19374	TRAFO CIA AEREO
W81651	CHAVE FUSIVEL MONOPOLAR
W81654	CHAVE FUSIVEL MONOPOLAR
A12663	TRAFO CIA AEREO
A15517	TRAFO CIA AEREO
W84441	CHAVE FUSIVEL MONOPOLAR
A12685	CHAVE FUSIVEL MONOPOLAR
Y19891	CHAVE FUSIVEL MONOPOLAR
A08428	CHAVE FUSIVEL MONOPOLAR
T04781	TRAFO CIA AEREO
A12818	TRAFO CIA AEREO
S03226	TRAFO CIA AEREO
T45935	CHAVE FUSIVEL MONOPOLAR

PLACA	TIPO DE EQUIPAMENTO
A38202	CHAVE FUSIVEL MONOPOLAR
T03767	CHAVE FUSIVEL MONOPOLAR
N38109	CHAVE FUSIVEL MONOPOLAR
S00041	CHAVE FUSIVEL MONOPOLAR
T08766	TRAFO CIA AEREO
T32316	TRAFO CIA AEREO
T32317	TRAFO CIA AEREO
T08686	TRAFO CIA AEREO
N15822	CHAVE FUSIVEL MONOPOLAR
A09378	CHAVE FUSIVEL MONOPOLAR
Y00138	CHAVE FUSIVEL MONOPOLAR
T27616	CHAVE LAMINA
T12430	CHAVE FUSIVEL MONOPOLAR
A19140	CHAVE FUSIVEL MONOPOLAR
S03527	CHAVE FUSIVEL MONOPOLAR
A23775	CHAVE FUSI•VEL RELIGADORA
Y07065	TRAFO CIA AEREO
Y25795	TRAFO CIA AEREO
T10259	TRAFO CIA AEREO
A52381	CHAVE FUSIVEL MONOPOLAR
T01206	CHAVE FUSIVEL MONOPOLAR
A13324	CHAVE FUSIVEL MONOPOLAR
A49940	TRAFO CIA AEREO
W68501	CHAVE FUSIVEL MONOPOLAR
Y15565	CHAVE FUSIVEL MONOPOLAR
A12993	CHAVE FUSIVEL MONOPOLAR
A02881	CHAVE FUSIVEL MONOPOLAR
T11909	CHAVE FUSIVEL MONOPOLAR
A00133	TRAFO CIA AEREO
A93890	CHAVE FUSI•VEL RELIGADORA
A03505	CHAVE FUSIVEL MONOPOLAR
T40683	CHAVE FUSI•VEL RELIGADORA
A04959	CHAVE FUSI•VEL RELIGADORA
A28780	TRAFO CIA EXCLUSIVO
Y03813	CHAVE FUSIVEL MONOPOLAR
T46405	CHAVE FUSIVEL MONOPOLAR
T09842	CHAVE FUSIVEL MONOPOLAR
Y12071	TRAFO CIA AEREO
Y07009	CHAVE FUSIVEL MONOPOLAR
T07247	CHAVE SECCIONADORA MONOPOLAR
A00710	CHAVE FUSIVEL MONOPOLAR
A18214	TRAFO PART AEREO
T16974	TRAFO CIA AEREO
A20998	CHAVE FUSIVEL MONOPOLAR

PLACA	TIPO DE EQUIPAMENTO
A97212	CHAVE FUSIVEL MONOPOLAR
T28851	TRAFO CIA AEREO
T28852	TRAFO CIA AEREO
T28853	TRAFO CIA AEREO
T49067	CHAVE FUSIVEL MONOPOLAR
Y07742	CHAVE FUSIVEL MONOPOLAR
A46953	CHAVE FUSI•VEL RELIGADORA
A76243	CHAVE FUSIVEL MONOPOLAR
A19377	CHAVE FUSIVEL MONOPOLAR
A22099	CHAVE FUSIVEL MONOPOLAR
Y14082	CHAVE FUSIVEL MONOPOLAR
N10569	CHAVE FUSIVEL MONOPOLAR
A05044	TRAFO CIA AEREO
T09003	TRAFO CIA AEREO
T14637	TRAFO CIA EXCLUSIVO
N54866	TRAFO CIA AEREO
A97219	CHAVE FUSIVEL MONOPOLAR
N40298	CHAVE FUSIVEL MONOPOLAR
Y19347	CHAVE FUSIVEL MONOPOLAR
A97359	TRAFO CIA AEREO
T13144	TRAFO CIA AEREO
Y19055	CHAVE FUSIVEL MONOPOLAR
A67488	CHAVE FUSIVEL MONOPOLAR
A32498	TRAFO CIA AEREO
N83926	CHAVE FUSIVEL MONOPOLAR
N83309	CHAVE FUSIVEL MONOPOLAR
Y21362	CHAVE FUSIVEL MONOPOLAR
W67145	CHAVE FUSIVEL MONOPOLAR
Y18240	CHAVE FUSIVEL MONOPOLAR
T17098	CHAVE LAMINA
A51953	CHAVE FUSIVEL MONOPOLAR
T47807	CHAVE SECCIONADORA MONOPOLAR
W11079	CHAVE FUSIVEL MONOPOLAR
S02047	TRAFO CIA AEREO
T09552	CHAVE FUSIVEL MONOPOLAR
T04472	TRAFO CIA AEREO
T36599	CHAVE FUSIVEL MONOPOLAR
W68446	RELIGADOR DE LINHA
W41620	CHAVE FUSIVEL MONOPOLAR
T01533	CHAVE FUSI•VEL RELIGADORA
A03711	CHAVE FUSI•VEL RELIGADORA
T41195	CHAVE FUSIVEL MONOPOLAR
A15111	TRAFO CIA AEREO
Y14889	CHAVE FUSIVEL MONOPOLAR

PLACA	TIPO DE EQUIPAMENTO
W38490	CHAVE FUSIVEL MONOPOLAR
A23525	CHAVE FUSIVEL MONOPOLAR
A09647	CHAVE LAMINA
A12678	TRAFO CIA AEREO
T12954	CHAVE FUSIVEL MONOPOLAR
A31068	TRAFO CIA AEREO
W68367	CHAVE FUSIVEL MONOPOLAR
G14921	CHAVE FUSIVEL MONOPOLAR
A49414	TRAFO CIA AEREO
A04048	TRAFO CIA AEREO
T11056	TRAFO CIA AEREO
N37499	TRAFO CIA AEREO
T37553	CHAVE FUSIVEL MONOPOLAR
N07091	CHAVE FUSIVEL MONOPOLAR
Y18674	CHAVE LAMINA
W00543	CHAVE FUSIVEL MONOPOLAR
A35543	TRAFO CIA AEREO
Y22904	CHAVE FUSIVEL MONOPOLAR
W54598	CHAVE FUSIVEL MONOPOLAR
Y15691	CHAVE FUSIVEL MONOPOLAR
A68409	CHAVE FUSIVEL MONOPOLAR
T05619	TRAFO CIA AEREO
A60685	CHAVE FUSIVEL MONOPOLAR
T43220	CHAVE FUSIVEL MONOPOLAR
A49812	CHAVE FUSIVEL MONOPOLAR
A18742	TRAFO CIA AEREO
Y10964	CHAVE LAMINA
A15856	TRAFO CIA AEREO
A97240	CHAVE FUSIVEL MONOPOLAR
A00458	TRAFO CIA AEREO
S00377	CHAVE FUSIVEL MONOPOLAR
A09472	CHAVE FUSIVEL MONOPOLAR
A19972	CHAVE FUSIVEL MONOPOLAR
A92501	CHAVE FUSIVEL MONOPOLAR
A97333	CHAVE FUSIVEL MONOPOLAR
A23628	SECCIONALIZADOR TRIFASICO
T08627	TRAFO CIA AEREO
W78825	RELIGADOR DE LINHA
A65272	RELIGADOR DE LINHA
H93503	RELIGADOR DE LINHA
N93306	RELIGADOR DE LINHA
A13228	CHAVE FUSIVEL MONOPOLAR
T48286	CHAVE FUSIVEL MONOPOLAR
A54085	TRAFO PART AEREO

PLACA	TIPO DE EQUIPAMENTO
A12082	CHAVE FUSIVEL MONOPOLAR
T42376	TRAFO CIA AEREO
W75550	TRAFO CIA AEREO
T29839	CHAVE LAMINA
S09923	TRAFO CIA AEREO
A21939	CHAVE FUSIVEL MONOPOLAR
T40306	TRAFO CIA AEREO
N42826	CHAVE FUSIVEL MONOPOLAR
N42832	CHAVE FUSIVEL MONOPOLAR
Y16168	CHAVE FUSIVEL MONOPOLAR
A12742	TRAFO CIA AEREO
W64403	CHAVE FUSIVEL MONOPOLAR
A12403	TRAFO CIA AEREO
A10822	TRAFO CIA AEREO
S00182	CHAVE FUSIVEL MONOPOLAR
A17446	CHAVE FUSI•VEL RELIGADORA
A99324	CHAVE FUSIVEL MONOPOLAR
T15577	CHAVE FUSIVEL MONOPOLAR
Y16401	CHAVE FUSIVEL MONOPOLAR
Y18119	CHAVE FUSIVEL MONOPOLAR
N16139	CHAVE FUSIVEL MONOPOLAR
T02380	TRAFO CIA AEREO
T39188	TRAFO CIA AEREO
Y09717	TRAFO CIA AEREO
A35891	CHAVE FUSIVEL MONOPOLAR
A15865	CHAVE FUSIVEL MONOPOLAR
T36794	CHAVE FUSIVEL MONOPOLAR
A21944	CHAVE FUSIVEL MONOPOLAR
T09365	CHAVE FUSIVEL MONOPOLAR
N08712	TRAFO CIA AEREO
T15509	CHAVE FUSI•VEL RELIGADORA
A03775	CHAVE FUSIVEL MONOPOLAR
A12260	CHAVE FUSIVEL MONOPOLAR
A10415	CHAVE FUSIVEL MONOPOLAR
Y15982	CHAVE LAMINA
A34865	CHAVE FUSIVEL MONOPOLAR
A20779	CHAVE FUSIVEL MONOPOLAR
A41234	CHAVE FUSIVEL MONOPOLAR
N85206	CHAVE FUSIVEL MONOPOLAR
W00587	CHAVE LAMINA
A57648	TRAFO CIA AEREO
Y14886	CHAVE LAMINA
A45179	RELIGADOR DE LINHA
W08398	CHAVE FUSIVEL MONOPOLAR

PLACA	TIPO DE EQUIPAMENTO
T16473	TRAFO CIA AEREO
T08138	TRAFO PART AEREO
A97395	TRAFO CIA AEREO
A69857	RELIGADOR DE LINHA
A49284	CHAVE FUSIVEL MONOPOLAR
A31233	TRAFO CIA AEREO
A29323	CHAVE FUSIVEL MONOPOLAR
T40204	CHAVE FUSIVEL MONOPOLAR
A10052	TRAFO CIA AEREO
A12704	TRAFO CIA AEREO
N57809	CHAVE FUSIVEL MONOPOLAR
T29153	CHAVE FUSIVEL MONOPOLAR
W68861	CHAVE FUSIVEL MONOPOLAR
T04146	TRAFO CIA AEREO
A53458	TRAFO CIA AEREO
A02639	TRAFO CIA EXCLUSIVO
N11171	TRAFO CIA AEREO
N73870	TRAFO CIA AEREO
Y07888	CHAVE FUSIVEL MONOPOLAR
W38313	CHAVE FUSIVEL MONOPOLAR
T06954	TRAFO CIA AEREO
A79490	DISJUNTOR
W70524	CHAVE FUSIVEL MONOPOLAR
A07115	RELIGADOR DE LINHA
N56608	RELIGADOR DE LINHA
W41613	TRAFO CIA AEREO
T09717	CHAVE FUSIVEL MONOPOLAR
A10924	TRAFO CIA AEREO
W55316	CHAVE FUSIVEL MONOPOLAR
A31227	TRAFO CIA AEREO
N73065	CHAVE FUSIVEL MONOPOLAR
Y18075	CHAVE FUSIVEL MONOPOLAR
T07922	CHAVE FUSIVEL MONOPOLAR
A10492	CHAVE FUSIVEL MONOPOLAR
T37596	RELIGADOR DE LINHA
A16782	CHAVE FUSIVEL MONOPOLAR
Y13210	CHAVE FUSIVEL MONOPOLAR
A09414	TRAFO CIA AEREO
N47538	RELIGADOR DE LINHA
W77112	RELIGADOR DE LINHA
T17099	TRAFO CIA AEREO
A16304	CHAVE FUSIVEL RELIGADORA
T30471	CHAVE FUSIVEL MONOPOLAR
A15166	TRAFO CIA AEREO

PLACA	TIPO DE EQUIPAMENTO
W65567	CHAVE FUSIVEL MONOPOLAR
A12398	TRAFO CIA AEREO
A73342	CHAVE FUSIVEL MONOPOLAR
A21824	CHAVE FUSIVEL MONOPOLAR
W57490	CHAVE FUSIVEL MONOPOLAR
A98449	CHAVE FUSIVEL MONOPOLAR
N87901	CHAVE FUSIVEL MONOPOLAR
A18084	CHAVE FUSIVEL MONOPOLAR
A21827	TRAFO CIA AEREO
K07096	TRAFO CIA AEREO
T15780	DISJUNTOR
T11014	TRAFO CIA AEREO
T05781	TRAFO CIA AEREO
W10914	CHAVE FUSIVEL MONOPOLAR
T35311	CHAVE FUSIVEL MONOPOLAR
S03344	TRAFO CIA AEREO
A14864	TRAFO CIA AEREO
A15401	TRAFO CIA AEREO
W86562	CHAVE FUSIVEL MONOPOLAR
A64610	TRAFO CIA AEREO
Y20789	CHAVE FUSIVEL MONOPOLAR
A28377	CHAVE FUSIVEL MONOPOLAR
T12021	CHAVE FUSIVEL MONOPOLAR
A12689	CHAVE FUSIVEL MONOPOLAR
N07460	RELIGADOR DE LINHA
A04209	CHAVE SECCIONADORA TRIPOLAR
S03174	CHAVE SECCIONADORA TRIPOLAR
A53517	CHAVE FUSIVEL MONOPOLAR
T13282	TRAFO CIA AEREO
A92601	CHAVE FUSIVEL MONOPOLAR
N93389	CHAVE FUSIVEL MONOPOLAR
A10389	TRAFO CIA AEREO
S09764	CHAVE FUSIVEL MONOPOLAR
T02036	TRAFO CIA AEREO
T06245	TRAFO CIA AEREO
Y05300	DISJUNTOR
W39790	CHAVE FUSIVEL MONOPOLAR
T01333	TRAFO CIA AEREO
N91085	CHAVE FUSIVEL MONOPOLAR
Y24468	CHAVE FUSIVEL MONOPOLAR
T16631	DISJUNTOR
T27257	CHAVE FUSIVEL RELIGADORA
A15846	TRAFO CIA AEREO
A08758	TRAFO CIA AEREO

PLACA	TIPO DE EQUIPAMENTO
W48870	CHAVE FUSIVEL MONOPOLAR
G11179	RELIGADOR DE LINHA
H77434	DISJUNTOR
A29927	CHAVE FUSIVEL MONOPOLAR
N75408	CHAVE FUSIVEL MONOPOLAR
S04018	CHAVE FUSIVEL MONOPOLAR
A18129	CHAVE FUSIVEL MONOPOLAR
T13678	CHAVE LAMINA
N19228	CHAVE FUSIVEL MONOPOLAR
T39355	CHAVE FUSIVEL MONOPOLAR
Y19726	TRAFO CIA AEREO
T08260	CHAVE FUSIVEL MONOPOLAR
S01522	CHAVE FUSIVEL MONOPOLAR
T34518	TRAFO CIA AEREO
N42250	CHAVE FUSIVEL MONOPOLAR
T04024	TRAFO CIA AEREO
T12429	TRAFO CIA AEREO
A10305	TRAFO CIA AEREO
Y07611	RELIGADOR DE LINHA
T16645	DISJUNTOR
A14451	CHAVE FUSIVEL MONOPOLAR
A99549	CHAVE FUSIVEL MONOPOLAR
T42714	CHAVE FUSIVEL MONOPOLAR
N07761	TRAFO CIA AEREO
T15489	TRAFO CIA AEREO
A18217	CHAVE FUSIVEL MONOPOLAR
T03870	CHAVE FUSIVEL RELIGADORA
A31367	CHAVE FUSIVEL MONOPOLAR
T08350	CHAVE FUSIVEL MONOPOLAR
T25945	RELIGADOR DE LINHA
T16648	DISJUNTOR
A15306	CHAVE FUSIVEL MONOPOLAR
A99075	CHAVE FUSIVEL MONOPOLAR
S00588	TRAFO CIA AEREO
T09840	TRAFO CIA AEREO
A99698	CHAVE FUSIVEL MONOPOLAR
W02383	CHAVE FUSIVEL MONOPOLAR
Y14595	CHAVE FUSIVEL MONOPOLAR
A04842	TRAFO CIA AEREO
W78258	DISJUNTOR
A07556	CHAVE FUSIVEL MONOPOLAR
N72954	CHAVE FUSIVEL MONOPOLAR
W02327	CHAVE FUSIVEL MONOPOLAR
S06766	CHAVE FUSIVEL MONOPOLAR

PLACA	TIPO DE EQUIPAMENTO
T09574	TRAFO CIA AEREO
T38010	CHAVE FUSIVEL MONOPOLAR
A93891	CHAVE FUSIVEL MONOPOLAR
A16539	CHAVE FUSIVEL MONOPOLAR
T00809	TRAFO CIA AEREO
A54192	TRAFO CIA AEREO
Y07803	TRAFO CIA AEREO
A06783	TRAFO CIA AEREO
N03723	TRAFO CIA AEREO
A21880	CHAVE FUSIVEL MONOPOLAR
Y15983	CHAVE FUSIVEL MONOPOLAR
A17117	TRAFO CIA AEREO
W01295	TRAFO CIA AEREO
A14311	CHAVE FUSIVEL MONOPOLAR
A18027	TRAFO CIA AEREO
Y07950	CHAVE FUSIVEL MONOPOLAR
T35079	CHAVE FUSIVEL MONOPOLAR
A22170	CHAVE FUSIVEL MONOPOLAR
G11669	CHAVE FUSIVEL MONOPOLAR
G21718	TRAFO CIA AEREO
A05713	TRAFO CIA AEREO
Y15477	CHAVE FUSIVEL MONOPOLAR
W78903	RELIGADOR DE LINHA
G25234	CHAVE FUSIVEL MONOPOLAR
S01594	CHAVE FUSI•VEL RELIGADORA
S01596	CHAVE FUSIVEL MONOPOLAR
A99204	CHAVE FUSIVEL MONOPOLAR
A20960	CHAVE FUSIVEL MONOPOLAR
T26438	CHAVE FUSIVEL MONOPOLAR
A20883	CHAVE FUSIVEL MONOPOLAR
T00211	CHAVE FUSI•VEL RELIGADORA
N80026	CHAVE FUSIVEL MONOPOLAR
Y16208	TRAFO CIA AEREO
T07212	TRAFO CIA AEREO
A14319	CHAVE FUSIVEL MONOPOLAR
A07828	CHAVE FUSIVEL MONOPOLAR
A08761	CHAVE FUSIVEL MONOPOLAR
A08693	TRAFO CIA AEREO
A41052	CHAVE FUSIVEL MONOPOLAR
T49004	DISJUNTOR
A04792	RELIGADOR DE LINHA
A09722	CHAVE FUSIVEL MONOPOLAR
A36898	TRAFO CIA AEREO
T03152	CHAVE FUSIVEL MONOPOLAR

PLACA	TIPO DE EQUIPAMENTO
T03520	TRAFO CIA AEREO
S05800	CHAVE FUSIVEL MONOPOLAR
N17662	TRAFO CIA AEREO
N19286	TRAFO CIA AEREO
N34563	TRAFO CIA AEREO
A49944	TRAFO CIA AEREO
Y05849	RELIGADOR DE LINHA
T04005	CHAVE SECCIONADORA MONOPOLAR
Y11791	CHAVE FUSIVEL MONOPOLAR
A20361	CHAVE LAMINA
Y15607	TRAFO CIA AEREO
Z10000	DISJUNTOR
A18148	CHAVE FUSIVEL MONOPOLAR
A79483	DISJUNTOR
A32415	CHAVE SECCIONADORA MONOPOLAR
A79423	DISJUNTOR
T01399	TRAFO CIA AEREO
A07389	CHAVE FUSIVEL RELIGADORA
Y04740	RELIGADOR DE LINHA
T02081	TRAFO CIA AEREO
N46802	CHAVE FUSIVEL MONOPOLAR
W65765	CHAVE FUSIVEL MONOPOLAR
T02782	TRAFO CIA AEREO
S05173	CHAVE FUSIVEL MONOPOLAR
A14548	CHAVE FUSIVEL MONOPOLAR
A97209	RELIGADOR DE LINHA
W72459	RELIGADOR DE LINHA
N79845	TRAFO CIA AEREO
N07813	RELIGADOR DE LINHA
A38711	CHAVE FUSIVEL MONOPOLAR
A36236	CHAVE FUSIVEL MONOPOLAR
A49141	TRAFO CIA AEREO
A17177	TRAFO CIA AEREO
A14473	CHAVE FUSIVEL MONOPOLAR
T09071	TRAFO CIA AEREO
A00324	RELIGADOR DE LINHA
A01491	TRAFO CIA AEREO
A09490	CHAVE LAMINA
A14906	CHAVE FUSIVEL MONOPOLAR
A07974	CHAVE FUSIVEL MONOPOLAR
W64899	RELIGADOR DE LINHA
A90243	CHAVE FUSIVEL MONOPOLAR
T48682	CHAVE FUSIVEL MONOPOLAR
A98126	TRAFO CIA AEREO

PLACA	TIPO DE EQUIPAMENTO
Y22977	CHAVE FUSIVEL MONOPOLAR
A17279	CHAVE FUSIVEL MONOPOLAR
A11223	RELIGADOR DE LINHA
A33170	CHAVE FUSI•VEL RELIGADORA
A66544	CHAVE SECCIONADORA MONOPOLAR
A51299	CHAVE FUSIVEL MONOPOLAR
A72445	CHAVE FUSIVEL MONOPOLAR
A24659	CHAVE FUSIVEL MONOPOLAR
T03443	TRAFO CIA AEREO
A33712	CHAVE FUSIVEL MONOPOLAR
W10908	CHAVE FUSIVEL MONOPOLAR
T25019	CHAVE FUSIVEL MONOPOLAR
W89855	CHAVE FUSIVEL MONOPOLAR
A99986	CHAVE FUSIVEL MONOPOLAR
A91770	TRAFO CIA AEREO
T39555	TRAFO CIA AEREO
A67807	CHAVE FUSIVEL MONOPOLAR
A27163	CHAVE FUSIVEL MONOPOLAR
T16952	TRAFO CIA AEREO
T08250	CHAVE FUSI•VEL RELIGADORA
H36008	CHAVE FUSIVEL MONOPOLAR
A12537	TRAFO CIA AEREO
A00511	CHAVE FUSIVEL MONOPOLAR
A44785	CHAVE FUSIVEL MONOPOLAR
Y11173	CHAVE FUSIVEL MONOPOLAR
A99316	TRAFO PART AEREO
T13396	TRAFO CIA AEREO
A57587	CHAVE FUSIVEL MONOPOLAR
T42824	CHAVE SECCIONADORA MONOPOLAR
W05017	TRAFO CIA AEREO
A54171	CHAVE FUSIVEL MONOPOLAR
W42624	CHAVE FUSIVEL MONOPOLAR
T37602	TRAFO CIA AEREO
A15405	TRAFO CIA AEREO
W85046	CHAVE FUSIVEL MONOPOLAR
A33036	CHAVE FUSIVEL MONOPOLAR
A33607	CHAVE FUSIVEL MONOPOLAR
W78198	TRAFO CIA AEREO
A03856	RELIGADOR DE LINHA
W62748	CHAVE SECCIONADORA MONOPOLAR
A22605	CHAVE FUSIVEL MONOPOLAR
A66043	TRAFO CIA AEREO
A99329	TRAFO CIA AEREO
A99330	TRAFO CIA AEREO

PLACA	TIPO DE EQUIPAMENTO
A45044	CHAVE FUSI•VEL RELIGADORA
A21481	TRAFO CIA AEREO
T11842	TRAFO CIA AEREO
T31734	CHAVE FUSI•VEL RELIGADORA
A45239	CHAVE FUSIVEL MONOPOLAR
T09908	TRAFO CIA AEREO
W51131	CHAVE FUSIVEL MONOPOLAR
T09409	CHAVE LAMINA
A78469	CHAVE LAMINA
N37498	CHAVE FUSIVEL MONOPOLAR
W77145	TRAFO CIA AEREO
N03449	CHAVE FUSIVEL MONOPOLAR
A10429	CHAVE FUSIVEL MONOPOLAR
A54711	CHAVE FUSI•VEL RELIGADORA
W61988	CHAVE FUSIVEL MONOPOLAR
Y10299	TRAFO CIA AEREO
A33348	CHAVE FUSIVEL MONOPOLAR
A92559	CHAVE FUSIVEL MONOPOLAR
A07053	TRAFO CIA AEREO
T04851	TRAFO CIA AEREO
A51401	TRAFO CIA AEREO
A99385	TRAFO CIA AEREO
N74005	CHAVE FUSIVEL MONOPOLAR
Y17865	CHAVE SECCIONADORA MONOPOLAR
Y23386	CHAVE FUSIVEL MONOPOLAR
A46013	CHAVE LAMINA
N52114	TRAFO CIA AEREO
T07298	TRAFO CIA AEREO
A31337	CHAVE FUSIVEL MONOPOLAR
A67319	CHAVE FUSIVEL MONOPOLAR
Y14446	TRAFO CIA AEREO
A11251	CHAVE LAMINA
A15193	TRAFO CIA AEREO
N16665	CHAVE FUSIVEL MONOPOLAR
A19899	CHAVE FUSIVEL MONOPOLAR
T31661	TRAFO CIA AEREO
A30759	TRAFO CIA AEREO
T02525	TRAFO CIA AEREO
A58634	TRAFO CIA AEREO
A32348	CHAVE FUSIVEL MONOPOLAR
A19158	TRAFO CIA AEREO
A53467	CHAVE FUSIVEL MONOPOLAR
W58601	CHAVE FUSIVEL MONOPOLAR
A77166	TRAFO CIA AEREO

PLACA	TIPO DE EQUIPAMENTO
A36273	CHAVE FUSIVEL MONOPOLAR
Y09243	CHAVE FUSIVEL MONOPOLAR
W80431	CHAVE FUSIVEL MONOPOLAR
Y21472	CHAVE FUSIVEL MONOPOLAR
T26465	CHAVE FUSIVEL MONOPOLAR
A53510	TRAFO CIA AEREO
A16562	TRAFO CIA AEREO
W78177	TRAFO CIA AEREO
S03334	CHAVE FUSIVEL MONOPOLAR
A48792	TRAFO PART AEREO
A46167	CHAVE FUSIVEL MONOPOLAR
T29340	TRAFO CIA AEREO
S05078	TRAFO CIA AEREO
S02573	TRAFO CIA AEREO
T07180	CHAVE FUSIVEL MONOPOLAR
A49128	TRAFO CIA AEREO
Y15423	TRAFO CIA AEREO
A21808	CHAVE FUSIVEL MONOPOLAR
T42672	CHAVE FUSIVEL MONOPOLAR
N78731	CHAVE FUSIVEL MONOPOLAR
A04034	TRAFO CIA AEREO
S04043	TRAFO CIA AEREO
A99912	TRAFO CIA AEREO
Y21956	CHAVE FUSIVEL MONOPOLAR
A40366	CHAVE FUSIVEL MONOPOLAR
W51963	TRAFO CIA AEREO
A04141	TRAFO CIA AEREO
T00991	CHAVE FUSIVEL MONOPOLAR
A03385	CHAVE FUSIVEL MONOPOLAR
A58042	CHAVE SECCIONADORA MONOPOLAR
N02465	RELIGADOR DE LINHA
T48126	CHAVE FUSIVEL MONOPOLAR
A22527	CHAVE FUSIVEL MONOPOLAR
Y06308	CHAVE FUSIVEL MONOPOLAR
A04315	TRAFO CIA AEREO
A07223	CHAVE FUSIVEL MONOPOLAR
A67714	CHAVE FUSIVEL MONOPOLAR
Y12080	TRAFO CIA AEREO
S00798	CHAVE FUSIVEL MONOPOLAR
A53174	TRAFO CIA AEREO
Y24356	CHAVE LAMINA
A23378	CHAVE FUSIVEL MONOPOLAR
A51141	TRAFO CIA AEREO
N50078	RELIGADOR DE LINHA

PLACA	TIPO DE EQUIPAMENTO
N90056	RELIGADOR DE LINHA
G10603	TRAFO CIA AEREO
W61097	CHAVE FUSIVEL MONOPOLAR
A20992	TRAFO CIA AEREO
N47948	CHAVE FUSIVEL MONOPOLAR
T05650	TRAFO CIA AEREO
T10443	CHAVE FUSIVEL MONOPOLAR
T12594	CHAVE FUSIVEL MONOPOLAR
A13382	TRAFO CIA AEREO
S09968	TRAFO CIA AEREO
A46817	CHAVE FUSIVEL MONOPOLAR
A04654	CHAVE FUSIVEL MONOPOLAR
Y07383	CHAVE FUSIVEL RELIGADORA
G12249	TRAFO CIA AEREO
W05551	TRAFO CIA AEREO
W02198	TRAFO CIA AEREO
S90096	CHAVE FUSIVEL MONOPOLAR
S03873	TRAFO CIA AEREO
W10904	CHAVE FUSIVEL MONOPOLAR
S02463	CHAVE FUSIVEL MONOPOLAR
T13995	TRAFO CIA AEREO
A33982	CHAVE FUSIVEL MONOPOLAR
G12343	CHAVE FUSIVEL MONOPOLAR
T04601	TRAFO CIA AEREO
A36489	CHAVE FUSIVEL MONOPOLAR
A98121	TRAFO CIA AEREO
A51183	CHAVE FUSIVEL MONOPOLAR
W41437	CHAVE FUSIVEL MONOPOLAR
A23307	CHAVE FUSIVEL MONOPOLAR
W70882	TRAFO CIA AEREO
A99599	TRAFO CIA AEREO
A19512	CHAVE FUSIVEL MONOPOLAR
A11695	CHAVE FUSIVEL MONOPOLAR
A67682	CHAVE FUSIVEL MONOPOLAR
T02631	CHAVE FUSIVEL MONOPOLAR
S04723	CHAVE FUSIVEL MONOPOLAR
A32181	TRAFO CIA EXCLUSIVO
A66610	CHAVE FUSIVEL MONOPOLAR
T08836	TRAFO CIA AEREO
A24425	CHAVE FUSIVEL MONOPOLAR
W57101	CHAVE FUSIVEL MONOPOLAR
W00880	TRAFO CIA AEREO
T25533	TRAFO CIA AEREO
T12840	TRAFO CIA EXCLUSIVO

PLACA	TIPO DE EQUIPAMENTO
T00047	TRAFO CIA AEREO
A45252	CHAVE FUSIVEL MONOPOLAR
A05500	CHAVE FUSIVEL MONOPOLAR
A32316	CHAVE FUSIVEL MONOPOLAR
A32182	CHAVE FUSIVEL MONOPOLAR
A23177	CHAVE FUSIVEL MONOPOLAR
A19541	TRAFO CIA AEREO
W48161	TRAFO CIA AEREO
N74970	CHAVE FUSIVEL MONOPOLAR
G14689	TRAFO CIA AEREO
W78170	CHAVE FUSIVEL MONOPOLAR
A48768	TRAFO CIA AEREO
A48778	CHAVE FUSIVEL MONOPOLAR
N49882	CHAVE SECCIONADORA MONOPOLAR
W50330	CHAVE FUSIVEL MONOPOLAR
W55126	TRAFO CIA AEREO
T15555	SECCIONALIZADOR MONOFASICO
A12110	CHAVE FUSIVEL MONOPOLAR
A14011	CHAVE FUSIVEL MONOPOLAR
A46620	CHAVE FUSI•VEL RELIGADORA
J52560	CHAVE FUSIVEL MONOPOLAR
J52580	CHAVE FUSIVEL MONOPOLAR
A17571	CHAVE FUSIVEL MONOPOLAR
A49166	CHAVE FUSIVEL MONOPOLAR
A93762	CHAVE FUSIVEL MONOPOLAR
A33756	CHAVE FUSIVEL MONOPOLAR
Y16820	CHAVE FUSIVEL MONOPOLAR
T01014	TRAFO CIA AEREO
T41282	CHAVE LAMINA
A23288	CHAVE FUSIVEL MONOPOLAR
A07186	CHAVE FUSI•VEL RELIGADORA
A38168	TRAFO PART AEREO
A07660	CHAVE FUSI•VEL RELIGADORA
G26066	CHAVE FUSIVEL MONOPOLAR
T37045	TRAFO CIA AEREO
W80403	CHAVE FUSIVEL MONOPOLAR
A15081	CHAVE FUSIVEL MONOPOLAR
A90800	CHAVE FUSIVEL MONOPOLAR
T02913	TRAFO CIA AEREO
A53476	CHAVE FUSIVEL MONOPOLAR
T10298	TRAFO CIA AEREO
A19707	TRAFO CIA EXCLUSIVO
W08803	CHAVE FUSIVEL MONOPOLAR
A52787	CHAVE FUSIVEL MONOPOLAR

PLACA	TIPO DE EQUIPAMENTO
N05797	TRAFO CIA AEREO
T43501	CHAVE LAMINA
A44019	CHAVE FUSI•VEL RELIGADORA
N09130	CHAVE FUSIVEL MONOPOLAR
A04256	TRAFO CIA AEREO
T10014	TRAFO CIA AEREO
Y20284	CHAVE SECCIONADORA MONOPOLAR
S00586	TRAFO CIA AEREO
W36784	TRAFO CIA AEREO
T44556	TRAFO CIA AEREO
T11948	TRAFO CIA AEREO
A09653	CHAVE FUSIVEL MONOPOLAR
A23139	TRAFO CIA AEREO
N54006	TRAFO CIA AEREO
A79623	TRAFO CIA AEREO
A54813	CHAVE LAMINA
W42714	TRAFO CIA AEREO
N13841	CHAVE FUSIVEL MONOPOLAR
W54083	TRAFO CIA AEREO
A03644	CHAVE FUSI•VEL RELIGADORA
T31831	TRAFO CIA AEREO
T06248	CHAVE FUSIVEL MONOPOLAR
T05929	TRAFO CIA AEREO
A20765	CHAVE FUSIVEL MONOPOLAR
A90068	TRAFO CIA AEREO
A77981	CHAVE FUSIVEL MONOPOLAR
T40376	TRAFO CIA AEREO
A34515	TRAFO CIA AEREO
A21828	CHAVE FUSIVEL MONOPOLAR
A44764	TRAFO CIA AEREO
A36885	RELIGADOR DE LINHA
A76519	DISJUNTOR
G02951	RELIGADOR DE LINHA
W02187	DISJUNTOR
A25939	TRAFO CIA AEREO
S06604	CHAVE FUSIVEL MONOPOLAR
W86856	CHAVE LAMINA
N56480	CHAVE FUSIVEL MONOPOLAR
A79741	TRAFO CIA AEREO
A05040	TRAFO CIA AEREO
T06369	CHAVE FUSIVEL MONOPOLAR
N82926	TRAFO CIA AEREO
T41968	CHAVE FUSIVEL MONOPOLAR
A20798	TRAFO PART AEREO

PLACA	TIPO DE EQUIPAMENTO
A12681	TRAFO CIA AEREO
A07973	CHAVE SECCIONADORA MONOPOLAR
A03984	CHAVE FUSIVEL MONOPOLAR
N35688	CHAVE FUSIVEL MONOPOLAR
S02036	CHAVE FUSIVEL MONOPOLAR
Y11174	TRAFO CIA AEREO
G11879	TRAFO CIA AEREO
N03482	CHAVE FUSIVEL MONOPOLAR
Y01559	TRAFO CIA AEREO
T05602	TRAFO CIA AEREO
A36847	CHAVE LAMINA
A66419	TRAFO CIA AEREO
Y02576	CHAVE LAMINA
W11649	CHAVE FUSIVEL MONOPOLAR
A56681	CHAVE FUSIVEL MONOPOLAR
A08045	TRAFO CIA AEREO
A21979	CHAVE FUSIVEL MONOPOLAR
A12259	TRAFO CIA EXCLUSIVO
T40578	CHAVE FUSIVEL MONOPOLAR
A54348	CHAVE FUSIVEL MONOPOLAR
N09168	TRAFO CIA AEREO
T31940	TRAFO CIA AEREO
T31943	TRAFO CIA AEREO
N06477	TRAFO CIA AEREO
N82616	CHAVE FUSIVEL MONOPOLAR
N90617	CHAVE FUSIVEL MONOPOLAR
A98358	TRAFO CIA AEREO
T14870	TRAFO CIA AEREO
Y13080	CHAVE FUSIVEL MONOPOLAR
Y22380	CHAVE FUSIVEL MONOPOLAR
A33530	RELIGADOR DE LINHA
W08211	CHAVE FUSIVEL MONOPOLAR
T30104	CHAVE FUSIVEL MONOPOLAR
A25778	TRAFO CIA AEREO
A03891	SECCIONALIZADOR MONOFASICO
A97226	TRAFO CIA AEREO
A97227	TRAFO CIA AEREO
A00621	RELIGADOR DE LINHA
A76514	DISJUNTOR
A05568	CHAVE SECCIONADORA MONOPOLAR
N55816	DISJUNTOR
N85538	RELIGADOR DE LINHA
W65822	RELIGADOR DE LINHA
A32184	CHAVE FUSIVEL RELIGADORA

PLACA	TIPO DE EQUIPAMENTO
A02028	TRAFO CIA AEREO
A52911	TRAFO PART AEREO
A22728	TRAFO CIA AEREO
T03656	CHAVE SECCIONADORA MONOPOLAR
T02041	TRAFO CIA AEREO
A92592	TRAFO CIA AEREO
A92593	TRAFO CIA AEREO
Y18990	TRAFO CIA AEREO
A11141	RELIGADOR DE LINHA
A49661	CHAVE SECCIONADORA MONOPOLAR
N01459	RELIGADOR DE LINHA
Y07957	CHAVE FUSIVEL MONOPOLAR
T08663	TRAFO CIA AEREO
A33190	CHAVE FUSIVEL MONOPOLAR
A35705	TRAFO CIA EXCLUSIVO
S05283	CHAVE FUSIVEL MONOPOLAR
W86045	CHAVE LAMINA
Y25885	DISJUNTOR
G09336	RELIGADOR DE LINHA
Y13598	CHAVE FUSIVEL MONOPOLAR
A76525	DISJUNTOR
Y08827	RELIGADOR DE LINHA
W76357	RELIGADOR DE LINHA
A11655	CHAVE LAMINA
A08320	TRAFO CIA EXCLUSIVO
W67908	RELIGADOR DE LINHA
A37188	TRAFO CIA AEREO
T01507	TRAFO CIA AEREO
A17577	CHAVE FUSIVEL MONOPOLAR
A66031	CHAVE FUSIVEL RELIGADORA
Y22386	CHAVE FUSIVEL MONOPOLAR
T30447	TRAFO CIA AEREO
T30101	CHAVE FUSIVEL MONOPOLAR
T09557	TRAFO CIA AEREO
W86857	CHAVE FUSIVEL MONOPOLAR
A16801	RELIGADOR DE LINHA
T15113	TRAFO CIA AEREO
Y00285	TRAFO CIA AEREO
Y11176	TRAFO CIA AEREO
A49511	CHAVE FUSIVEL MONOPOLAR
A49285	TRAFO CIA AEREO
A09644	CHAVE FUSIVEL MONOPOLAR
A10650	TRAFO CIA AEREO
A20134	CHAVE FUSIVEL RELIGADORA

PLACA	TIPO DE EQUIPAMENTO
A28056	CHAVE FUSIVEL RELIGADORA
N81935	TRAFO CIA AEREO
Y08966	CHAVE FUSIVEL MONOPOLAR
N05795	CHAVE FUSIVEL MONOPOLAR
N17057	TRAFO CIA AEREO
A10068	TRAFO CIA AEREO
N84918	TRAFO CIA AEREO
Y24328	CHAVE FUSIVEL MONOPOLAR
A38265	TRAFO CIA AEREO
Y14478	CHAVE FUSIVEL MONOPOLAR
A03863	CHAVE FUSIVEL MONOPOLAR
A15481	CHAVE FUSIVEL MONOPOLAR
Y15000	DISJUNTOR
N34356	RELIGADOR DE LINHA
T16639	DISJUNTOR
A25514	RELIGADOR DE LINHA
A25584	RELIGADOR DE LINHA
A31506	RELIGADOR DE LINHA
A67249	RELIGADOR DE LINHA
W84532	TRAFO CIA AEREO
A65366	TRAFO CIA AEREO
G11261	TRAFO CIA AEREO
A17885	CHAVE FUSIVEL MONOPOLAR
N08564	CHAVE FUSIVEL MONOPOLAR
A14358	CHAVE LAMINA
N73755	TRAFO CIA AEREO
T01913	TRAFO CIA AEREO
A21123	TRAFO CIA AEREO
A69951	CHAVE FUSIVEL MONOPOLAR
T11996	CHAVE FUSIVEL MONOPOLAR
T35528	TRAFO CIA AEREO
T12492	TRAFO CIA AEREO
A25468	CHAVE FUSIVEL MONOPOLAR
A25489	RELIGADOR DE LINHA
N41858	RELIGADOR DE LINHA
W63014	CHAVE FUSIVEL MONOPOLAR
N46811	TRAFO CIA AEREO
W74117	CHAVE FUSIVEL MONOPOLAR
W53255	CHAVE FUSIVEL MONOPOLAR
A99628	TRAFO CIA AEREO
T37691	CHAVE FUSIVEL MONOPOLAR
W37030	CHAVE FUSIVEL MONOPOLAR
A00717	CHAVE FUSIVEL MONOPOLAR
A18397	CHAVE FUSIVEL MONOPOLAR

PLACA	TIPO DE EQUIPAMENTO
A19741	CHAVE FUSIVEL MONOPOLAR
A15201	TRAFO CIA AEREO
Y14656	CHAVE FUSIVEL MONOPOLAR
A07134	TRAFO PART AEREO
N35797	CHAVE FUSIVEL MONOPOLAR
T46514	CHAVE FUSIVEL MONOPOLAR
T36052	TRAFO CIA AEREO
A98181	CHAVE FUSIVEL MONOPOLAR
W45846	CHAVE FUSIVEL MONOPOLAR
A14013	CHAVE FUSIVEL MONOPOLAR
N33896	CHAVE FUSIVEL MONOPOLAR
A20103	CHAVE FUSIVEL MONOPOLAR
A34695	CHAVE FUSIVEL MONOPOLAR
A19403	CHAVE FUSIVEL MONOPOLAR
A19411	TRAFO CIA AEREO
A19412	CHAVE FUSIVEL MONOPOLAR
A69952	CHAVE FUSIVEL MONOPOLAR
Y09403	CHAVE FUSIVEL MONOPOLAR
W83580	TRAFO CIA AEREO
W51715	TRAFO CIA AEREO
A02808	CHAVE FUSIVEL MONOPOLAR
S05366	CHAVE FUSIVEL MONOPOLAR
T14822	CHAVE FUSIVEL MONOPOLAR
A15912	TRAFO CIA AEREO
A22221	TRAFO CIA AEREO
W02588	TRAFO CIA AEREO
A03690	TRAFO CIA AEREO
A04092	TRAFO CIA AEREO
Y09501	CHAVE FUSIVEL MONOPOLAR
S00332	TRAFO CIA AEREO
Y17044	CHAVE SECCIONADORA MONOPOLAR
T39104	CHAVE FUSIVEL MONOPOLAR
A41050	CHAVE FUSIVEL MONOPOLAR
A19316	CHAVE FUSIVEL MONOPOLAR
T08837	TRAFO CIA AEREO
A56404	CHAVE FUSIVEL MONOPOLAR
A36734	TRAFO CIA AEREO
A18512	CHAVE FUSIVEL MONOPOLAR
Y10573	CHAVE FUSIVEL MONOPOLAR
N94928	TRAFO CIA AEREO
N94929	TRAFO CIA AEREO
N94935	CHAVE FUSIVEL MONOPOLAR
N94937	TRAFO CIA AEREO
Y12053	CHAVE FUSIVEL MONOPOLAR

PLACA	TIPO DE EQUIPAMENTO
T37682	CHAVE FUSIVEL MONOPOLAR
W78178	CHAVE FUSIVEL MONOPOLAR
T17052	CHAVE FUSIVEL MONOPOLAR
Y12643	CHAVE FUSI•VEL RELIGADORA
S04047	CHAVE FUSIVEL MONOPOLAR
A68665	TRAFO CIA AEREO
A98854	TRAFO CIA AEREO
N16686	TRAFO CIA AEREO
A22970	CHAVE FUSIVEL MONOPOLAR
N54362	TRAFO CIA AEREO
N58156	TRAFO CIA AEREO
N58157	TRAFO CIA AEREO
T12909	TRAFO CIA AEREO
A46015	CHAVE FUSIVEL MONOPOLAR
A28506	TRAFO PART AEREO
A28507	TRAFO CIA AEREO
A28508	CHAVE FUSIVEL MONOPOLAR
A04952	TRAFO CIA AEREO
A77604	CHAVE FUSIVEL MONOPOLAR
A08005	CHAVE FUSIVEL MONOPOLAR
A16555	TRAFO CIA AEREO
W58802	TRAFO CIA AEREO
Y17836	CHAVE FUSIVEL MONOPOLAR
T03696	CHAVE FUSIVEL MONOPOLAR
T30880	TRAFO CIA AEREO
Y19587	TRAFO CIA AEREO
A98521	CHAVE FUSIVEL MONOPOLAR
N75839	TRAFO CIA AEREO
T09381	CHAVE FUSI•VEL RELIGADORA
Y06565	TRAFO CIA AEREO
S05428	CHAVE FUSIVEL MONOPOLAR
T10130	CHAVE LAMINA
T48730	RELIGADOR DE LINHA
T36733	CHAVE FUSIVEL MONOPOLAR
T45357	TRAFO CIA AEREO
A06127	TRAFO CIA AEREO
N13002	CHAVE FUSIVEL MONOPOLAR
T34826	CHAVE FUSIVEL MONOPOLAR
A21230	CHAVE FUSIVEL MONOPOLAR
A31271	CHAVE FUSIVEL MONOPOLAR
A31272	CHAVE FUSI•VEL RELIGADORA
T06989	CHAVE FUSIVEL MONOPOLAR
A23146	TRAFO CIA AEREO
A97670	CHAVE FUSIVEL MONOPOLAR

PLACA	TIPO DE EQUIPAMENTO
A67602	CHAVE FUSIVEL MONOPOLAR
S06703	CHAVE FUSIVEL MONOPOLAR
W00545	CHAVE FUSIVEL MONOPOLAR
N94909	CHAVE FUSIVEL MONOPOLAR
Y17861	CHAVE FUSIVEL MONOPOLAR
Y24602	CHAVE FUSIVEL MONOPOLAR
S02030	CHAVE FUSIVEL MONOPOLAR
A92628	TRAFO CIA AEREO
N12274	CHAVE FUSIVEL MONOPOLAR
Y13083	CHAVE FUSIVEL MONOPOLAR
W45493	CHAVE FUSIVEL MONOPOLAR
A29928	CHAVE FUSIVEL MONOPOLAR
T06721	CHAVE LAMINA
N08567	CHAVE FUSIVEL MONOPOLAR
N16634	CHAVE LAMINA
T26389	CHAVE FUSIVEL MONOPOLAR
S09643	CHAVE FUSIVEL MONOPOLAR
T07648	TRAFO CIA AEREO
A20131	CHAVE FUSIVEL MONOPOLAR
A56443	CHAVE FUSIVEL MONOPOLAR
N41832	CHAVE FUSIVEL MONOPOLAR
A97204	TRAFO CIA AEREO
T37407	TRAFO CIA AEREO
W61909	TRAFO CIA AEREO
W69863	CHAVE FUSIVEL MONOPOLAR
Y20541	TRAFO CIA AEREO
T14157	TRAFO CIA AEREO
A18088	CHAVE FUSIVEL MONOPOLAR
A12860	CHAVE FUSIVEL RELIGADORA
A07169	TRAFO CIA AEREO
A13371	CHAVE FUSIVEL MONOPOLAR
A68366	CHAVE FUSIVEL MONOPOLAR
A68367	TRAFO PART AEREO
A68372	TRAFO PART AEREO
A49664	CHAVE FUSIVEL MONOPOLAR
A10496	CHAVE FUSIVEL MONOPOLAR
A34508	CHAVE FUSIVEL MONOPOLAR
T32852	CHAVE FUSIVEL MONOPOLAR
W77058	CHAVE FUSIVEL MONOPOLAR
A78405	CHAVE FUSIVEL MONOPOLAR
W57941	SECCIONALIZADOR MONOFASICO
H80378	DISJUNTOR
H92603	RELIGADOR DE LINHA
Y04595	CHAVE FUSIVEL MONOPOLAR

PLACA	TIPO DE EQUIPAMENTO
T06193	CHAVE FUSIVEL MONOPOLAR
A20705	CHAVE FUSIVEL MONOPOLAR
Y04068	TRAFO CIA AEREO
T03236	TRAFO CIA AEREO
A00082	CHAVE LAMINA
A76537	DISJUNTOR
A66159	CHAVE FUSIVEL MONOPOLAR
A29434	CHAVE FUSIVEL MONOPOLAR
N92334	CHAVE FUSIVEL MONOPOLAR
Y20419	TRAFO CIA AEREO
N90635	RELIGADOR DE LINHA
S04713	TRAFO CIA AEREO
A31868	CHAVE FUSIVEL MONOPOLAR
S05029	CHAVE FUSIVEL MONOPOLAR
T25147	CHAVE LAMINA
A49955	SECCIONALIZADOR MONOFASICO
Y02270	TRAFO CIA AEREO
T13044	TRAFO CIA AEREO
A14609	CHAVE FUSIVEL MONOPOLAR
A47657	CHAVE LAMINA
A34517	TRAFO CIA AEREO
N16656	TRAFO CIA AEREO
A53255	TRAFO CIA AEREO
T40356	TRAFO CIA AEREO
T16626	DISJUNTOR
Y20472	TRAFO CIA EXCLUSIVO
A72471	CHAVE FUSIVEL MONOPOLAR
A57996	TRAFO CIA AEREO
Y24911	CHAVE LAMINA
A69968	RELIGADOR DE LINHA
A30704	TRAFO CIA AEREO
Y20412	CHAVE FUSIVEL MONOPOLAR
W77467	TRAFO CIA AEREO
A52586	CHAVE LAMINA
A09719	TRAFO CIA AEREO
A44311	CHAVE FUSIVEL MONOPOLAR
W69784	RELIGADOR DE LINHA
T25202	CHAVE LAMINA
N88005	CHAVE FUSIVEL MONOPOLAR
N42242	CHAVE FUSIVEL MONOPOLAR
A44083	CHAVE LAMINA
T05685	CHAVE FUSIVEL MONOPOLAR
A46164	TRAFO CIA AEREO
T15752	TRAFO CIA AEREO

PLACA	TIPO DE EQUIPAMENTO
W81104	CHAVE FUSIVEL MONOPOLAR
Y04706	CHAVE FUSIVEL MONOPOLAR
T43707	CHAVE SECCIONADORA MONOPOLAR
A18321	CHAVE FUSIVEL MONOPOLAR
W37691	CHAVE FUSIVEL MONOPOLAR
Y11168	TRAFO CIA AEREO
T30201	CHAVE FUSIVEL MONOPOLAR
G20185	TRAFO CIA AEREO
A18352	TRAFO CIA EXCLUSIVO
N03355	CHAVE FUSIVEL MONOPOLAR
A94024	CHAVE FUSIVEL MONOPOLAR
A67695	TRAFO CIA AEREO
A29979	CHAVE FUSIVEL MONOPOLAR
W47916	TRAFO CIA AEREO
A37877	CHAVE FUSIVEL MONOPOLAR
Y19749	CHAVE FUSIVEL MONOPOLAR
Y13761	CHAVE FUSIVEL MONOPOLAR
T39187	TRAFO CIA AEREO
A02920	CHAVE FUSIVEL RELIGADORA
S09774	TRAFO CIA AEREO
A54396	CHAVE FUSIVEL MONOPOLAR
A41067	CHAVE FUSIVEL MONOPOLAR
A32851	CHAVE FUSIVEL MONOPOLAR
A03522	CHAVE FUSIVEL MONOPOLAR
T46845	TRAFO CIA AEREO
A67721	TRAFO CIA AEREO
Y06573	CHAVE FUSIVEL MONOPOLAR
T11023	CHAVE FUSIVEL MONOPOLAR
W41051	CHAVE FUSIVEL MONOPOLAR
W86675	CHAVE FUSIVEL MONOPOLAR
T26486	TRAFO CIA AEREO
G04024	TRAFO CIA AEREO
A31366	CHAVE SECCIONADORA MONOPOLAR
S03296	TRAFO CIA AEREO
A09321	CHAVE FUSIVEL MONOPOLAR
T44738	TRAFO PART AEREO
Y24554	CHAVE FUSIVEL MONOPOLAR
A10367	CHAVE FUSIVEL MONOPOLAR
T03597	TRAFO CIA AEREO
A35534	CHAVE FUSIVEL MONOPOLAR
A35536	TRAFO CIA AEREO
A35537	TRAFO CIA AEREO
A09396	CHAVE FUSIVEL MONOPOLAR
T02645	RELIGADOR DE LINHA

PLACA	TIPO DE EQUIPAMENTO
T47614	CHAVE SECCIONADORA MONOPOLAR
T41953	TRAFO CIA AEREO
A49773	CHAVE FUSIVEL MONOPOLAR
A03692	TRAFO CIA AEREO
A92172	CHAVE LAMINA
W62000	CHAVE LAMINA
A60935	CHAVE FUSIVEL MONOPOLAR
A52735	CHAVE FUSIVEL MONOPOLAR
A41106	TRAFO CIA AEREO
N17677	CHAVE FUSIVEL MONOPOLAR
G26057	TRAFO CIA AEREO
A98534	CHAVE FUSIVEL MONOPOLAR
N94986	TRAFO CIA AEREO
Y07415	CHAVE FUSIVEL MONOPOLAR
T15628	RELIGADOR DE LINHA
Y09030	CHAVE FUSIVEL MONOPOLAR
Y06198	TRAFO CIA AEREO
N09015	CHAVE FUSIVEL MONOPOLAR
Y13820	CHAVE FUSIVEL MONOPOLAR
A06907	CHAVE FUSIVEL MONOPOLAR
T07893	TRAFO CIA AEREO
Y21289	RELIGADOR DE LINHA
A30201	TRAFO CIA AEREO
A54606	TRAFO CIA AEREO
A02470	CHAVE FUSIVEL MONOPOLAR
A93887	TRAFO CIA AEREO
A03567	CHAVE FUSIVEL MONOPOLAR
T46192	TRAFO CIA AEREO
S00907	CHAVE FUSIVEL MONOPOLAR
Y23014	CHAVE FUSIVEL MONOPOLAR
T27215	CHAVE FUSIVEL MONOPOLAR
A07161	CHAVE FUSIVEL MONOPOLAR
Y05118	CHAVE FUSIVEL MONOPOLAR
G20798	TRAFO CIA AEREO
A58694	CHAVE FUSIVEL MONOPOLAR
T09178	TRAFO CIA AEREO
A21192	TRAFO CIA AEREO
A56490	TRAFO CIA AEREO
A09675	TRAFO CIA AEREO
G24930	CHAVE FUSIVEL MONOPOLAR
G30318	TRAFO CIA AEREO
W10385	CHAVE FUSIVEL MONOPOLAR
A93450	TRAFO CIA AEREO
S01605	TRAFO CIA AEREO

PLACA	TIPO DE EQUIPAMENTO
N85071	CHAVE FUSIVEL MONOPOLAR
S04078	TRAFO CIA AEREO
W60643	CHAVE FUSIVEL MONOPOLAR
W01832	CHAVE FUSIVEL MONOPOLAR
A04110	CHAVE FUSIVEL MONOPOLAR
Y07015	TRAFO CIA AEREO
T35332	TRAFO CIA AEREO
T11809	CHAVE FUSIVEL MONOPOLAR
W39753	CHAVE FUSIVEL MONOPOLAR
T34710	RELIGADOR DE LINHA
T07200	TRAFO CIA AEREO
N59993	CHAVE FUSIVEL MONOPOLAR
A32333	CHAVE FUSIVEL RELIGADORA
A58265	CHAVE FUSIVEL MONOPOLAR
A67884	TRAFO CIA AEREO
T16642	DISJUNTOR
T35790	TRAFO CIA AEREO
N31101	CHAVE LAMINA
S04040	TRAFO CIA AEREO
W11040	TRAFO CIA AEREO
T02844	CHAVE FUSIVEL MONOPOLAR
Y17195	CHAVE FUSIVEL MONOPOLAR
T33143	CHAVE FUSIVEL MONOPOLAR
A05469	CHAVE FUSIVEL MONOPOLAR
T35093	TRAFO CIA AEREO
W45160	CHAVE FUSIVEL MONOPOLAR
A14935	TRAFO CIA AEREO
A00620	TRAFO CIA AEREO
W42722	TRAFO CIA AEREO
T03474	CHAVE LAMINA
T47796	CHAVE FUSIVEL MONOPOLAR
T46645	TRAFO CIA AEREO
W57487	TRAFO CIA AEREO
Y24845	TRAFO CIA AEREO
A69994	CHAVE FUSIVEL MONOPOLAR
A19735	TRAFO CIA AEREO
T07145	CHAVE FUSIVEL MONOPOLAR
T42679	TRAFO CIA AEREO
T06914	TRAFO CIA AEREO
A20850	TRAFO CIA AEREO
W37280	CHAVE FUSIVEL MONOPOLAR
T36353	TRAFO CIA AEREO
A33233	CHAVE FUSIVEL MONOPOLAR
Y04054	CHAVE FUSIVEL MONOPOLAR

PLACA	TIPO DE EQUIPAMENTO
A12515	TRAFO CIA AEREO
A97047	TRAFO CIA AEREO
A79874	CHAVE FUSIVEL MONOPOLAR
A32775	RELIGADOR DE LINHA
W75179	CHAVE FUSIVEL MONOPOLAR
N52817	CHAVE FUSIVEL MONOPOLAR
A19060	TRAFO CIA AEREO
S00909	TRAFO CIA AEREO
T14791	TRAFO CIA AEREO
A97786	CHAVE FUSIVEL MONOPOLAR
Y24570	TRAFO CIA AEREO
G21094	TRAFO CIA AEREO
A98295	TRAFO CIA AEREO
A97335	TRAFO CIA AEREO
A20295	CHAVE FUSIVEL MONOPOLAR
W00718	CHAVE FUSIVEL MONOPOLAR
A67521	CHAVE FUSIVEL MONOPOLAR
N95876	CHAVE FUSIVEL MONOPOLAR
Y15707	CHAVE FUSIVEL MONOPOLAR
N85375	TRAFO CIA AEREO
W63012	TRAFO CIA AEREO
N83646	TRAFO CIA AEREO
N11675	CHAVE FUSIVEL MONOPOLAR
A32257	TRAFO CIA AEREO
T48488	TRAFO CIA AEREO
T08311	CHAVE FUSIVEL MONOPOLAR
G05448	CHAVE FUSIVEL MONOPOLAR
T02901	TRAFO CIA AEREO
A03048	CHAVE FUSIVEL RELIGADORA
T02333	TRAFO CIA AEREO
T15044	TRAFO CIA AEREO
T15009	TRAFO CIA AEREO
N81344	TRAFO CIA AEREO
T13458	TRAFO CIA AEREO
T27450	TRAFO CIA AEREO
T12500	RELIGADOR DE LINHA
Y10373	TRAFO CIA AEREO
Y24369	TRAFO CIA AEREO
Y08963	CHAVE FUSIVEL MONOPOLAR
A32703	CHAVE FUSIVEL MONOPOLAR
W77105	CHAVE FUSIVEL MONOPOLAR
T12772	CHAVE FUSIVEL MONOPOLAR
W07379	CHAVE FUSIVEL MONOPOLAR
A22583	CHAVE FUSIVEL MONOPOLAR

PLACA	TIPO DE EQUIPAMENTO
W02388	CHAVE FUSIVEL MONOPOLAR
T16635	DISJUNTOR
T32863	TRAFO CIA AEREO
A22096	TRAFO CIA AEREO
T12764	CHAVE LAMINA
T13211	TRAFO CIA AEREO
T03803	TRAFO CIA AEREO
T09984	CHAVE FUSIVEL MONOPOLAR
W81066	CHAVE FUSIVEL MONOPOLAR
A93472	TRAFO CIA AEREO
A45907	TRAFO CIA AEREO
A10748	CHAVE FUSIVEL MONOPOLAR
T02830	TRAFO CIA AEREO
T42252	CHAVE FUSIVEL MONOPOLAR
T45332	TRAFO CIA AEREO
A77593	TRAFO CIA AEREO
T03766	TRAFO CIA AEREO
Y07300	TRAFO CIA AEREO
A14909	RELIGADOR DE LINHA
N14537	TRAFO CIA AEREO
W42377	TRAFO CIA AEREO
A52582	CHAVE FUSIVEL MONOPOLAR
T09980	CHAVE FUSIVEL RELIGADORA
N61967	CHAVE FUSIVEL MONOPOLAR
A44711	CHAVE FUSIVEL MONOPOLAR
T04722	TRAFO CIA AEREO
T03782	TRAFO CIA AEREO
A03867	CHAVE FUSIVEL MONOPOLAR
Y15512	CHAVE LAMINA
T03875	TRAFO CIA AEREO
S00036	CHAVE FUSIVEL MONOPOLAR
Y19381	CHAVE FUSIVEL MONOPOLAR
T08236	CHAVE FUSIVEL RELIGADORA
A17416	TRAFO CIA AEREO
T07740	TRAFO CIA AEREO
T48689	CHAVE FUSIVEL MONOPOLAR
T17154	CHAVE FUSIVEL RELIGADORA
N59233	DISJUNTOR
N90602	RELIGADOR DE LINHA
A54081	RELIGADOR DE LINHA
W49721	CHAVE FUSIVEL MONOPOLAR
T37983	CHAVE SECCIONADORA MONOPOLAR
T07699	CHAVE FUSIVEL MONOPOLAR
T33051	CHAVE FUSIVEL MONOPOLAR

PLACA	TIPO DE EQUIPAMENTO
A20940	TRAFO CIA AEREO
A12699	TRAFO CIA AEREO
A11590	CHAVE FUSIVEL MONOPOLAR
T44224	CHAVE FUSIVEL MONOPOLAR
N41038	CHAVE FUSIVEL MONOPOLAR
A14208	CHAVE FUSIVEL RELIGADORA
A56731	CHAVE FUSIVEL MONOPOLAR
A12693	TRAFO CIA AEREO
T41967	TRAFO CIA AEREO
T09152	TRAFO CIA AEREO
Y01935	CHAVE FUSIVEL MONOPOLAR
A53073	TRAFO CIA AEREO
A14475	TRAFO CIA AEREO
T04997	CHAVE LAMINA
T37430	CHAVE FUSIVEL MONOPOLAR
T04783	TRAFO CIA AEREO
Y08182	CHAVE FUSIVEL MONOPOLAR
T36194	CHAVE SECCIONADORA MONOPOLAR
T34395	TRAFO CIA AEREO
A76570	DISJUNTOR
N51075	CHAVE FUSIVEL MONOPOLAR
A14165	TRAFO CIA AEREO
T44512	TRAFO CIA AEREO
A79248	CHAVE FUSIVEL MONOPOLAR
T00687	TRAFO CIA AEREO
Y07959	CHAVE FUSIVEL MONOPOLAR
Y15880	CHAVE FUSIVEL MONOPOLAR
N90171	CHAVE FUSIVEL MONOPOLAR
S03502	TRAFO CIA AEREO
T13366	TRAFO CIA AEREO
T38445	CHAVE FUSIVEL MONOPOLAR
A12624	RELIGADOR DE LINHA
T34396	TRAFO CIA AEREO
A20701	SECCIONALIZADOR MONOFASICO
S00266	TRAFO CIA AEREO
A00022	CHAVE FUSIVEL MONOPOLAR
T00662	TRAFO CIA AEREO
N48786	CHAVE FUSIVEL MONOPOLAR
T39945	TRAFO CIA AEREO
W40780	TRAFO CIA AEREO
A04043	CHAVE FUSIVEL MONOPOLAR
T41742	RELIGADOR DE LINHA
A02347	TRAFO CIA AEREO
S03639	TRAFO CIA AEREO

PLACA	TIPO DE EQUIPAMENTO
A65177	TRAFO CIA AEREO
N47909	TRAFO CIA AEREO
S02311	TRAFO CIA AEREO
S06551	CHAVE FUSIVEL MONOPOLAR
T34616	CHAVE FUSIVEL MONOPOLAR
A57425	TRAFO PART AEREO
T13792	CHAVE FUSIVEL MONOPOLAR
Y11032	TRAFO CIA AEREO
T05127	TRAFO CIA AEREO



ANEXO IV – LAUDO DE EVENTO METEOROLÓGICO

CLIMATEMPO

Laudo de Evento Meteorológico - COELBA - 25 de outubro de 2020

São Paulo, SP, Brasil

Novembro de 2020

Sumário

1	ANÁLISE DE EVENTO METEOROLÓGICO	2
1.1	Descrição do Evento	2
	0em	
2	CLASSIFICAÇÃO COBRADE	24
	0em	
3	RESUMO DO EVENTO	25
	0em	
4	REFERÊNCIAS	26
	2em	

1 Análise de Evento Meteorológico

1.1 Descrição do Evento

O desenvolvimento de um sistema de baixa pressão na costa do Brasil favoreceu a formação de uma zona de convergência de umidade que favoreceu a organização de áreas de instabilidade sobre o estado da Bahia a partir do dia 25 de outubro de 2020.

Nas Figuras 1 e 2 são apresentadas as descargas atmosféricas nuvem-solo (raios) e nuvem-nuvem detectadas pelo sistema Earth Networks. Entre as 11h00 do dia 25 e 06h15 do dia 30 de outubro de 2020 (BRT) foram registrados 75556 raios nuvem-solo e 97572 descargas nuvem-nuvem sobre a área de concessão da COELBA.



Figura 1 - Descargas atmosféricas nuvem-solo detectadas pelo sistema Earth Networks entre as 11h00 do dia 25 e 06h15 do dia 30 de outubro de 2020 (BRT) sobre a área de concessão da COELBA.



Figura 2 – Descargas atmosféricas nuvem-nuvem detectadas pelo sistema Earth Networks entre as 11h00 do dia 25 e 06h15 do dia 30 de outubro de 2020 (BRT) sobre a área de concessão da COELBA.

Na tabela 1 são apresentadas as rajadas de vento iguais ou superiores a 50 km/h registradas por estações do Instituto Nacional de Meteorologia (INMET) representativas da área de concessão da COELBA. Como é possível observar, o maior valor de rajada registrado foi de 84,2 km/h na estação de Barreiras no início da tarde do dia 27 de outubro de 2020. Vento com tal intensidade é classificado como ventania forte pela escala Beaufort.

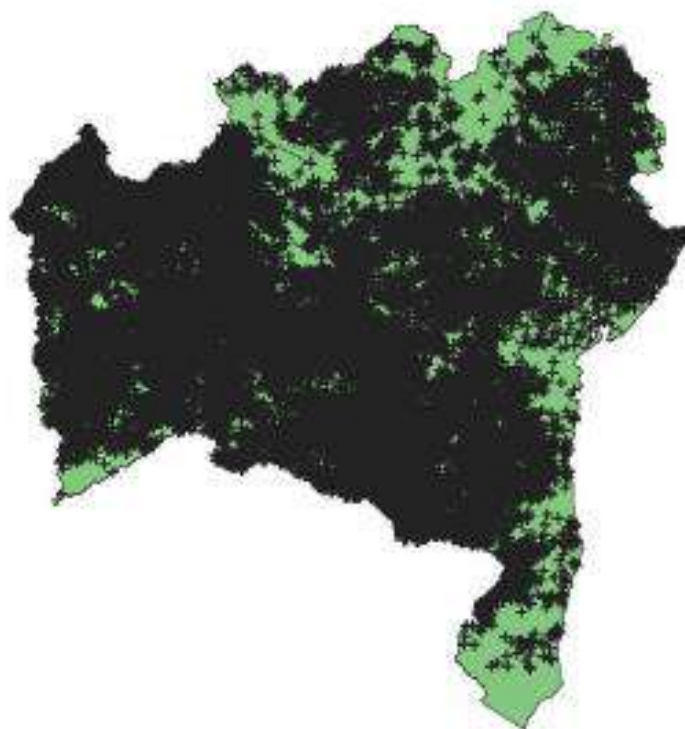
O aeroporto de Porto Seguro também registrou vento forte, com rajadas de até 51,8 km/h às 14h00 do dia 28 de outubro (BRT).

Tabela 1 - Rajadas de vento maiores ou iguais a 50 km/h registradas pelo INMET. Segundo a escala Beaufort, ventos entre 50 e 61 km/h são classificados como vento forte, entre 62 e 74 km/h como ventania, entre 75 e 88 km/h como ventania forte. Data e hora em BRT.

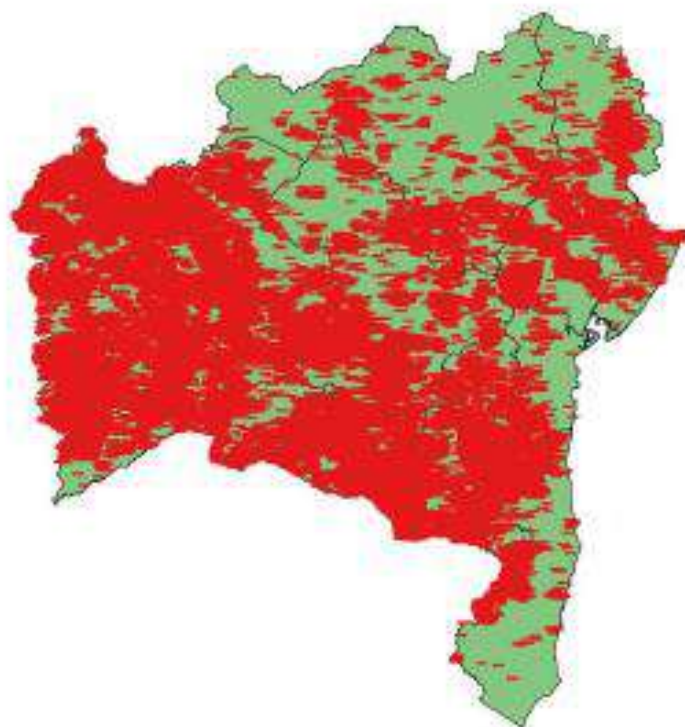
Estação	Horário (BRT)	Rajada (km/h)
Barreiras	Entre 12h e 13h do dia 27/10/2020	84.2
Brumado	Entre 14h e 15h do dia 26/10/2020	74.2
Conde	Entre 12h e 13h do dia 28/10/2020	50.8
Correntina	Entre 15h e 16h do dia 25/10/2020	51.1
Correntina	Entre 14h e 15h do dia 27/10/2020	67
Guanambi	Entre 23h e 0h do dia 27/10/2020	60.5
Guanambi	Entre 0h e 1h do dia 27/10/2020	58.7
Guanambi	Entre 17h e 18h do dia 27/10/2020	51.1
Guanambi	Entre 18h e 19h do dia 27/10/2020	52.6
Ibotirama	Entre 16h e 17h do dia 25/10/2020	52.6
Ibotirama	Entre 18h e 19h do dia 27/10/2020	51.5
Itaberaba	Entre 17h e 18h do dia 28/10/2020	54.4
Piata	Entre 23h e 0h do dia 27/10/2020	52.9
Piata	Entre 2h e 3h do dia 27/10/2020	52.6
Piata	Entre 3h e 4h do dia 27/10/2020	54.0

As estações do INMET na região também registraram chuva forte (segundo a American Meteorological Society - Sociedade Meteorológica Americana -, chuvas com taxa entre 2,5mm a 7,6 mm por hora são consideradas moderadas e aquelas com taxa superior a 7,6 mm por hora são consideradas chuva forte). Na tabela 2 são apresentados os registros de acumulados horários superiores a 7,6 mm.

Nas tabelas de 3 a 7 são apresentados os acumulados diários significativos registrados pelo INMET no estado da Bahia. Os maiores volumes foram registrados entre as 00h00 do dia 25 e 00h00 do dia 26 de outubro de 2020. O maior volume registrado foi de 98,0 mm na estação de Ilhéus, acumulado bem próximo à média climatológica para o mês de outubro na região, que é de varia entre 100 e 125 mm.

Tabela 2 - Acumulado horário de chuva registrada pelo INMET. Data e hora em BRT.

Estação	Horário	Precipitação (mm)
Ilhéus	Entre 3h e 4h do dia 26/10/2020	7.8
Ilhéus	Entre 4h e 5h do dia 26/10/2020	9.8
Ilhéus	Entre 7h e 8h do dia 26/10/2020	45.8
Ilhéus	Entre 8h e 9h do dia 26/10/2020	14.8
Ipiaú	Entre 8h e 9h do dia 26/10/2020	15.8
Ipiaú	Entre 16h e 17h do dia 27/10/2020	18.8
Ipiaú	Entre 21h e 22h do dia 27/10/2020	13.4
Irecê	Entre 5h e 6h do dia 27/10/2020	10.0
Iruçu	Entre 22h e 23h do dia 27/10/2020	18.8
Jeremoabo	Entre 12h e 13h do dia 27/10/2020	9.8
Jeremoabo	Entre 13h e 14h do dia 27/10/2020	8.8
Jeremoabo	Entre 14h e 15h do dia 27/10/2020	12.4
Jeremoabo	Entre 15h e 16h do dia 27/10/2020	8.8
Piatã	Entre 18h e 19h do dia 27/10/2020	24.0
Uauá	Entre 18h e 19h do dia 26/10/2020	31.8
Uauá	Entre 11h e 12h do dia 27/10/2020	8.8
Vitória da Conquista	Entre 4h e 5h do dia 26/10/2020	9.8
Vitória da Conquista	Entre 8h e 9h do dia 26/10/2020	10.4
Vitória da Conquista	Entre 6h e 7h do dia 27/10/2020	8.0

Tabela 3 - Precipitação acumulada entre 09h do dia 25 e 09h do dia 26 de outubro de 2020. FONTE: INMET

Estação	Precipitação Acumulada(mm)
ILHEUS	98.0
CARAVELAS	65.0
VITORIA DA CONQUISTA	47.8
CANAVIEIRAS	45.8
ABROLHOS	30.8
IPIAU	27.8

Tabela 4 - Precipitação acumulada entre 09h do dia 26 e 09h do dia 27 de outubro de 2020. FONTE: INMET

Estação	Precipitação Acumulada(mm)
REMANSO	53,6
UAUA	36,6
BRUMADO	35,2
AMARGOSA	34,8
MORRO DO CHAPEU	33,4
CONDE	31,2
VITÓRIA DA CONQUISTA	27,4
SALVADOR (ONDINA)	27,2
ITIRUÇU	26,2
SALVADOR	23,4
IRECÊ	22,8
CORRENTINA	21,8
MARAU	20,8

Tabela 5 - Precipitação acumulada entre 09h do dia 27 e 09h do dia 28 de outubro de 2020. FONTE: INMET

Estação	Precipitação Acumulada(mm)
IPIAU	43,6
JEREMOABO	42,6
PIATÁ	36,4
Sts. R. DE CASSIA (IBIPETUBA)	29,2
ITUAÇU	26,2
UAUA	24,0
ITIRUÇU	20,6

Tabela 6 - Precipitação acumulada entre 09h do dia 28 e 09h do dia 29 de outubro de 2020. FONTE: INMET

Estação	Precipitação Acumulada(mm)
ITUAÇU	35,0
ITIRUÇU	28,6
AMARGOSA	26,4

Tabela 7 - Precipitação acumulada entre 09h do dia 29 e 09h do dia 30 de outubro de 2020. FONTE: INMET

Estação	Precipitação Acumulada(mm)
IRECÊ	28,1

1.2 Abrangência do Evento

A seguir são apresentadas as imagens realizadas do satélite GOES-16 entre 12h00 do dia 25 e 05h00 do dia 30 de outubro de 2020. Os tons em vermelho, preto e rosa indicam a presença de nuvens de grande desenvolvimento vertical, geralmente associadas à ocorrência de tempo severo. Como é possível observar, as áreas mais atingidas foram o centro-oeste e sul da Bahia.

12h00 - 25 de Outubro de 2020 - BRT



Figura 3 - Imagens realizadas do satélite GOES-16 das 12h00 do dia 25 de Outubro de 2020. FONTE: Cptec/INPE.

15h00 - 25 de Outubro de 2020 - BRT

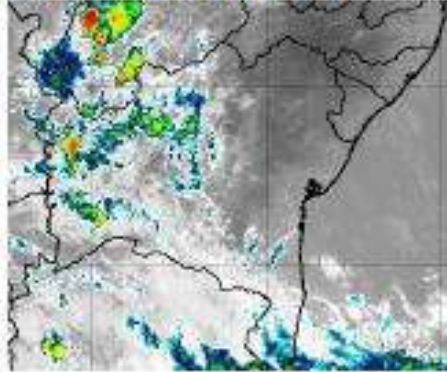

Figura 4 - Imagens realizadas do satélite GOES-16 das 15h00 do dia 25 de Outubro de 2020. FONTE: Cptec/INPE.

18h00 - 25 de Outubro de 2020 - BRT

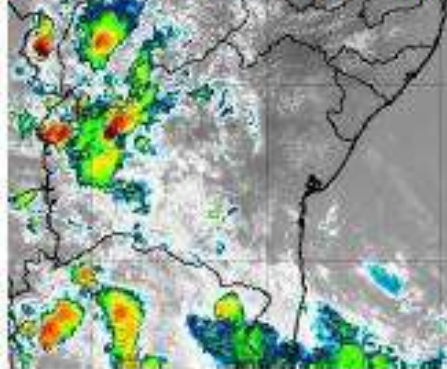

Figura 5 - Imagens realizadas do satélite GOES-16 das 18h00 do dia 25 de Outubro de 2020. FONTE: Cptec/INPE.

21h00 - 25 de Outubro de 2020 - BRT

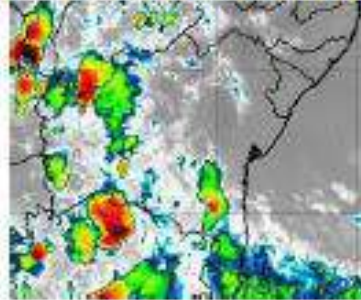

Figura 6 - Imagens realizadas do satélite GOES-16 das 21h00 do dia 25 de Outubro de 2020. FONTE: Cptec/INPE.

23h00 - 25 de Outubro de 2020 - BRT

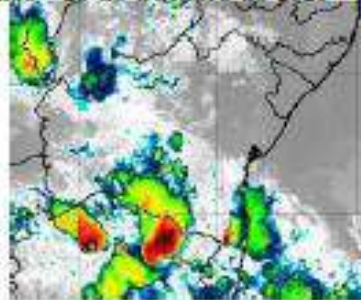

Figura 7 - Imagens realizadas do satélite GOES-16 das 23h00 do dia 25 de Outubro de 2020. FONTE: Cptec/INPE.

1h00 - 26 de Outubro de 2020 - BRT

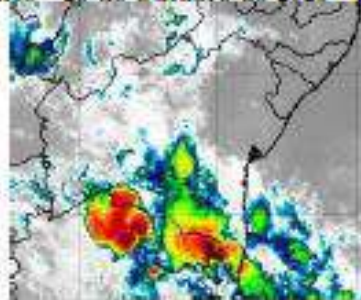

Figura 8 - Imagens realçadas do satélite GOES-16 das 1h00 do dia 26 de Outubro de 2020. FONTE: Cptec/INPE.

3h00 - 26 de Outubro de 2020 - BRT

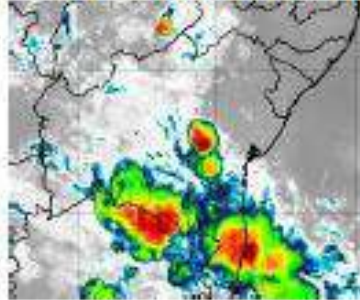

Figura 9 - Imagens realçadas do satélite GOES-16 das 3h00 do dia 26 de Outubro de 2020. FONTE: Cptec/INPE.

5h00 - 26 de Outubro de 2020 - BRT



Figura 10 - Imagens realçadas do satélite GOES-16 das 5h00 do dia 26 de Outubro de 2020. FONTE: Cptec/INPE.

7h00 - 26 de Outubro de 2020 - BRT

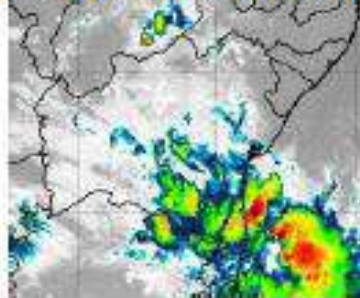

Figura 11 – Imagens realçadas do satélite GOES-16 das 7h00 do dia 26 de Outubro de 2020. FONTE: Cptec/INPE.

9h00 - 26 de Outubro de 2020 - BRT

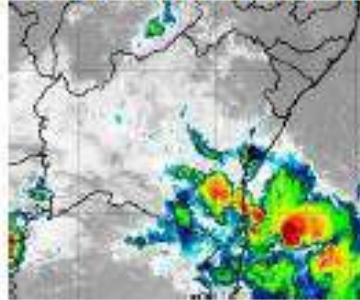

Figura 12 – Imagens realçadas do satélite GOES-16 das 9h00 do dia 26 de Outubro de 2020. FONTE: Cptec/INPE.

13h00 - 26 de Outubro de 2020 - BRT

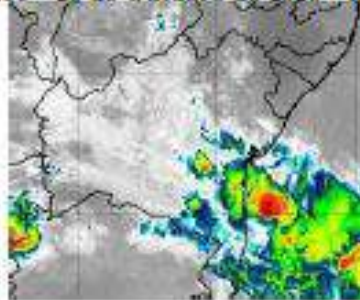

Figura 13 – Imagens realçadas do satélite GOES-16 das 13h00 do dia 26 de Outubro de 2020. FONTE: Cptec/INPE.

15h00 - 26 de Outubro de 2020 - BRT

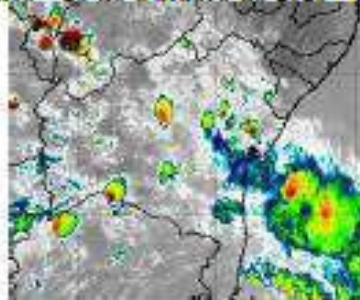

Figura 14 – Imagens realçadas do satélite GOES-16 das 15h00 do dia 26 de Outubro de 2020. FONTE: Cptec/INPE.

17h00 - 26 de Outubro de 2020 - BRT

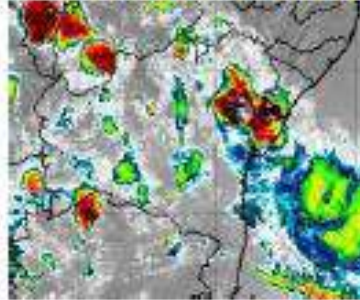

Figura 15 – Imagens realçadas do satélite GOES-16 das 17h00 do dia 26 de Outubro de 2020. FONTE: Cptec/INPE.

19h00 - 26 de Outubro de 2020 - BRT

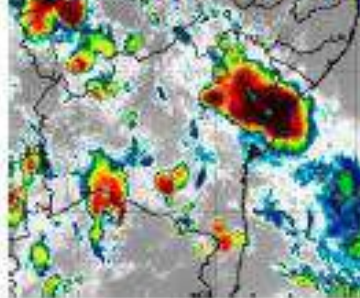

Figura 16 – Imagens realçadas do satélite GOES-16 das 19h00 do dia 26 de Outubro de 2020. FONTE: Cptec/INPE.

21h00 - 26 de Outubro de 2020 - BRT

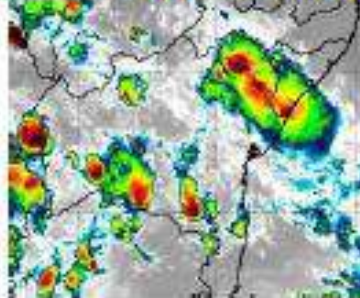

Figura 17 – Imagens realçadas do satélite GOES-16 das 21h00 do dia 26 de Outubro de 2020. FONTE: Cptec/INPE.

23h00 - 26 de Outubro de 2020 - BRT

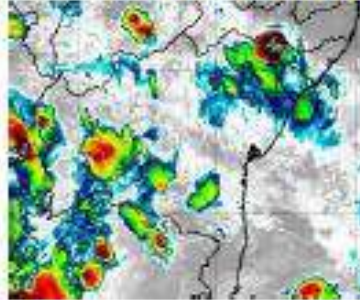

Figura 18 – Imagens realçadas do satélite GOES-16 das 23h00 do dia 26 de Outubro de 2020. FONTE: Cptec/INPE.

1h00 - 27 de Outubro de 2020 - BRT

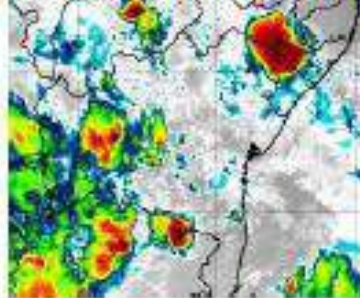

Figura 19 – Imagens realçadas do satélite GOES-16 das 1h00 do dia 27 de Outubro de 2020. FONTE: Cptec/INPE.

3h00 - 27 de Outubro de 2020 - BRT

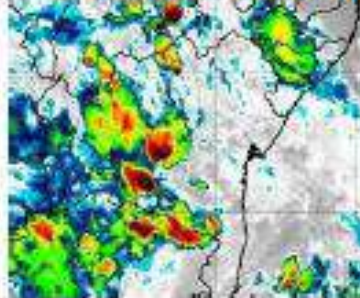

Figura 20 – Imagens realçadas do satélite GOES-16 das 3h00 do dia 27 de Outubro de 2020. FONTE: Cptec/INPE.

5h00 - 27 de Outubro de 2020 - BRT

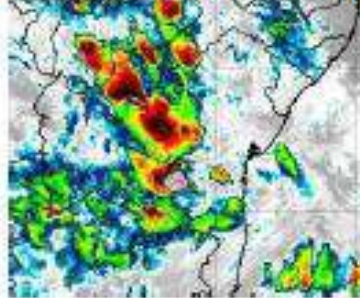

Figura 21 – Imagens realçadas do satélite GOES-16 das 5h00 do dia 27 de Outubro de 2020. FONTE: Cptec/INPE.

7h00 - 27 de Outubro de 2020 - BRT

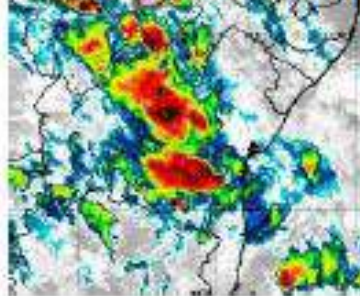

Figura 22 – Imagens realçadas do satélite GOES-16 das 7h00 do dia 27 de Outubro de 2020. FONTE: Cptec/INPE.

9h00 - 27 de Outubro de 2020 - BRT

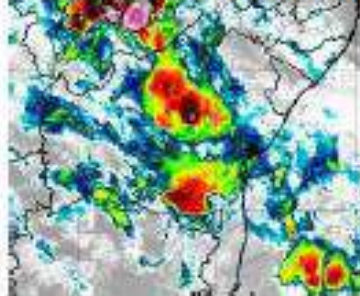

Figura 23 – Imagens realçadas do satélite GOES-16 das 9h00 do dia 27 de Outubro de 2020. FONTE: Cptec/INPE.

11h00 - 27 de Outubro de 2020 - BRT

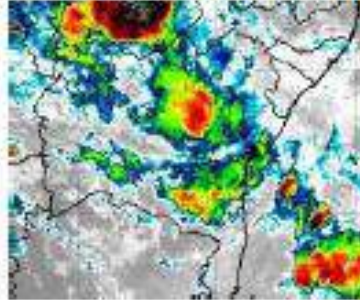

Figura 24 – Imagens realçadas do satélite GOES-16 das 11h00 do dia 27 de Outubro de 2020. FONTE: Cptec/INPE.

13h00 - 27 de Outubro de 2020 - BRT

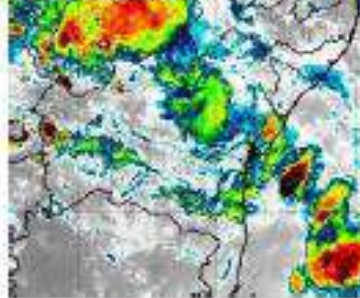

Figura 25 – Imagens realçadas do satélite GOES-16 das 13h00 do dia 27 de Outubro de 2020. FONTE: Cptec/INPE.

15h00 - 27 de Outubro de 2020 - BRT

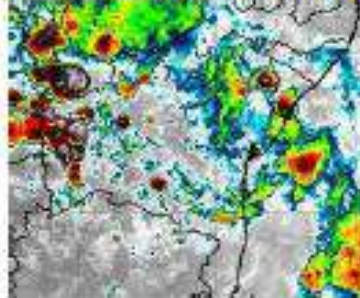

Figura 26 – Imagens realçadas do satélite GOES-16 das 15h00 do dia 27 de Outubro de 2020. FONTE: Cptec/INPE.

17h00 - 27 de Outubro de 2020 - BRT

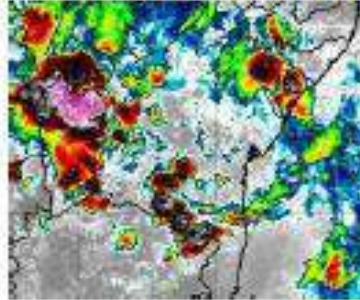

Figura 27 – Imagens realçadas do satélite GOES-16 das 17h00 do dia 27 de Outubro de 2020. FONTE: Cptec/INPE.

19h00 - 27 de Outubro de 2020 - BRT

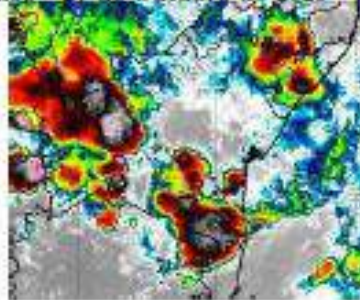

Figura 28 – Imagens realçadas do satélite GOES-16 das 19h00 do dia 27 de Outubro de 2020. FONTE: Cptec/INPE.

21h00 - 27 de Outubro de 2020 - BRT

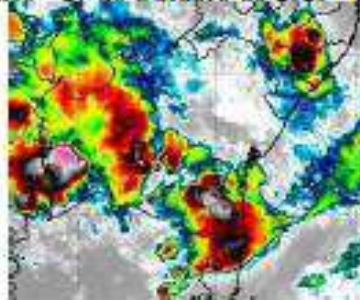

Figura 29 – Imagens realçadas do satélite GOES-16 das 21h00 do dia 27 de Outubro de 2020. FONTE: Cptec/INPE.

23h00 - 27 de Outubro de 2020 - BRT

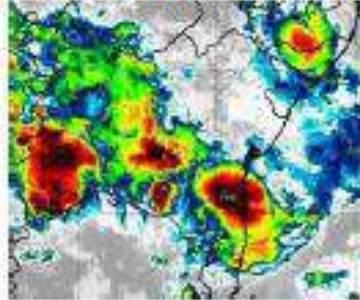

Figura 30 – Imagens realçadas do satélite GOES-16 das 23h00 do dia 27 de Outubro de 2020. FONTE: Cptec/INPE.

1h00 - 28 de Outubro de 2020 - BRT

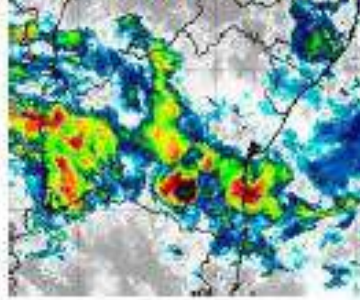

Figura 31 – Imagens realçadas do satélite GOES-16 das 1h00 do dia 28 de Outubro de 2020. FONTE: Cptec/INPE.

3h00 - 28 de Outubro de 2020 - BRT

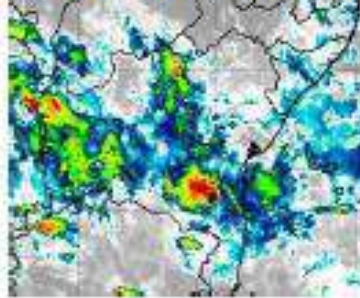

Figura 32 – Imagens realçadas do satélite GOES-16 das 3h00 do dia 28 de Outubro de 2020. FONTE: Cptec/INPE.

5h00 - 28 de Outubro de 2020 - BRT

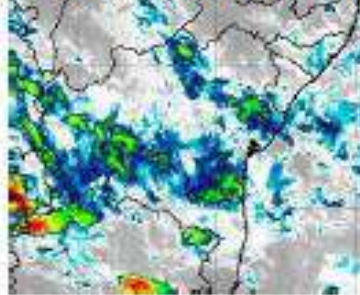

Figura 33 – Imagens realçadas do satélite GOES-16 das 5h00 do dia 28 de Outubro de 2020. FONTE: Cptec/INPE.

9h00 - 28 de Outubro de 2020 - BRT

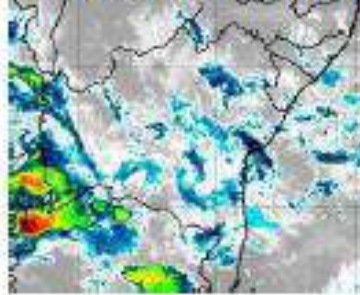

Figura 34 – Imagens realçadas do satélite GOES-16 das 9h00 do dia 28 de Outubro de 2020. FONTE: Cptec/INPE.

11h00 - 28 de Outubro de 2020 - BRT

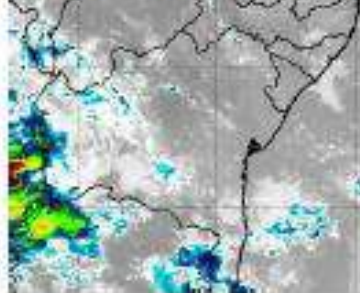

Figura 35 – Imagens realçadas do satélite GOES-16 das 11h00 do dia 28 de Outubro de 2020. FONTE: Cptec/INPE.

13h00 - 28 de Outubro de 2020 - BRT



Figura 36 – Imagens realçadas do satélite GOES-16 das 13h00 do dia 28 de Outubro de 2020. FONTE: Cptec/INPE.

15h00 - 28 de Outubro de 2020 - BRT

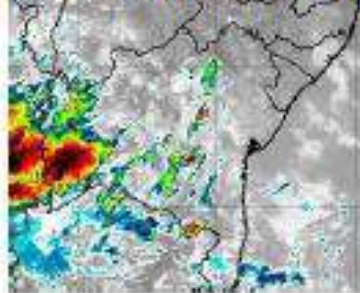

Figura 37 – Imagens realçadas do satélite GOES-16 das 15h00 do dia 28 de Outubro de 2020. FONTE: Cptec/INPE.

17h00 - 28 de Outubro de 2020 - BRT

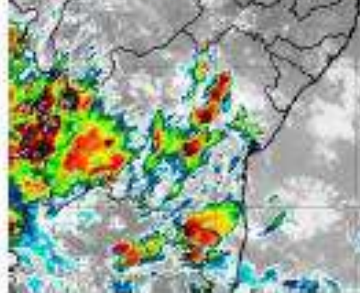

Figura 38 – Imagens realçadas do satélite GOES-16 das 17h00 do dia 28 de Outubro de 2020. FONTE: Cptec/INPE.

19h00 - 28 de Outubro de 2020 - BRT

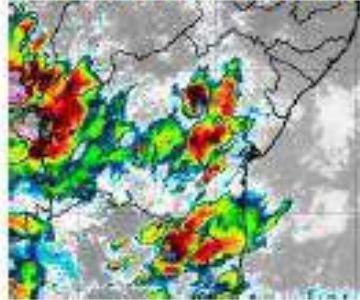

Figura 39 – Imagens realçadas do satélite GOES-16 das 19h00 do dia 28 de Outubro de 2020. FONTE: Cptec/INPE.

21h00 - 28 de Outubro de 2020 - BRT

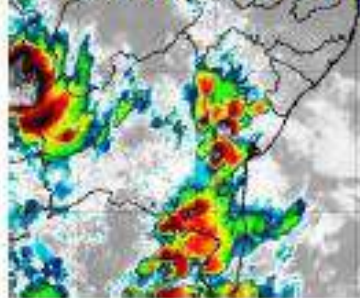

Figura 40 – Imagens realçadas do satélite GOES-16 das 21h00 do dia 28 de Outubro de 2020. FONTE: Cptec/INPE.

23h00 - 28 de Outubro de 2020 - BRT

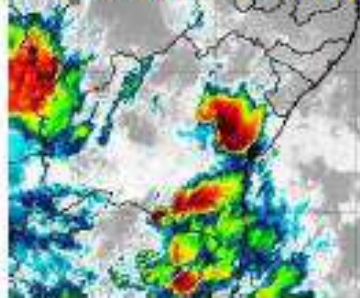

Figura 41 – Imagens realçadas do satélite GOES-16 das 23h00 do dia 28 de Outubro de 2020. FONTE: Cptec/INPE.

1h00 - 29 de Outubro de 2020 - BRT

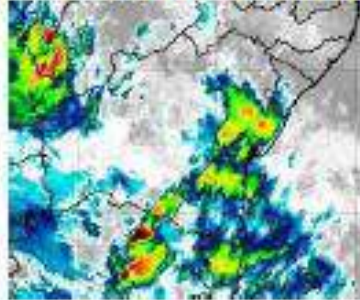

Figura 42 – Imagens realçadas do satélite GOES-16 das 1h00 do dia 29 de Outubro de 2020. FONTE: Cptec/INPE.

3h00 - 29 de Outubro de 2020 - BRT

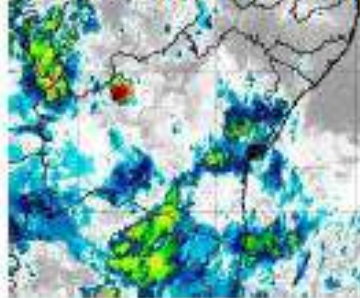

Figura 43 – Imagens realçadas do satélite GOES-16 das 3h00 do dia 29 de Outubro de 2020. FONTE: Cptec/INPE.

5h00 - 29 de Outubro de 2020 - BRT

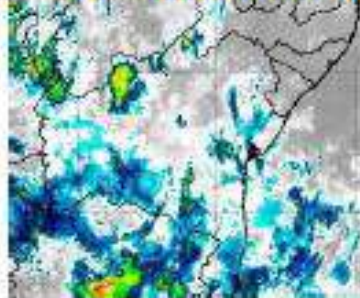

Figura 44 – Imagens realçadas do satélite GOES-16 das 5h00 do dia 29 de Outubro de 2020. FONTE: Cptec/INPE.

9h00 - 29 de Outubro de 2020 - BRT

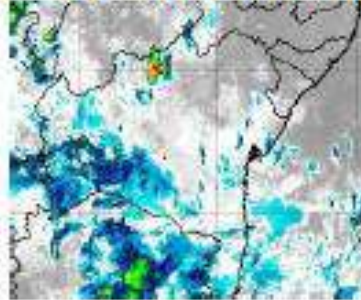

Figura 45 – Imagens realçadas do satélite GOES-16 das 9h00 do dia 29 de Outubro de 2020. FONTE: Cptec/INPE.

11h00 - 29 de Outubro de 2020 - BRT

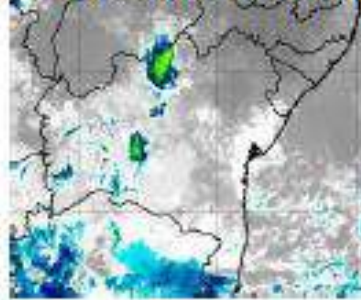

Figura 46 – Imagens realçadas do satélite GOES-16 das 11h00 do dia 29 de Outubro de 2020. FONTE: Cptec/INPE.

13h00 - 29 de Outubro de 2020 - BRT

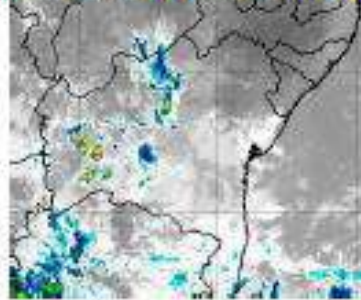

Figura 47 – Imagens realçadas do satélite GOES-16 das 13h00 do dia 29 de Outubro de 2020. FONTE: Cptec/INPE.

15h00 - 29 de Outubro de 2020 - BRT

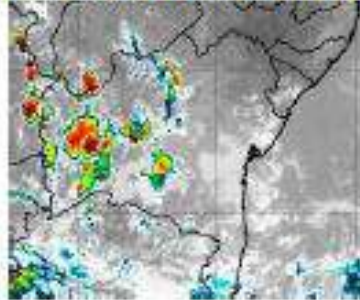

Figura 48 – Imagens realçadas do satélite GOES-16 das 15h00 do dia 29 de Outubro de 2020. FONTE: Cptec/INPE.

17h00 - 29 de Outubro de 2020 - BRT

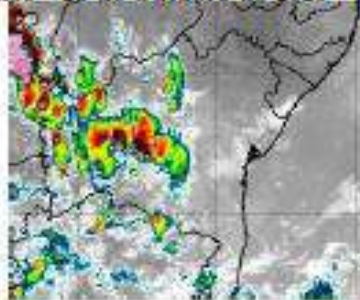

Figura 49 – Imagens realçadas do satélite GOES-16 das 17h00 do dia 29 de Outubro de 2020. FONTE: Cptec/INPE.

19h00 - 29 de Outubro de 2020 - BRT

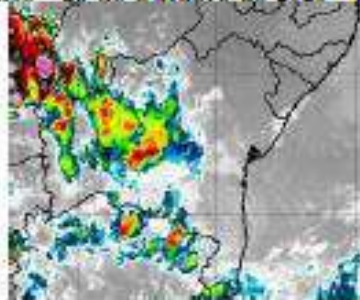

Figura 50 – Imagens realçadas do satélite GOES-16 das 19h00 do dia 29 de Outubro de 2020. FONTE: Cptec/INPE.

21h00 - 29 de Outubro de 2020 - BRT

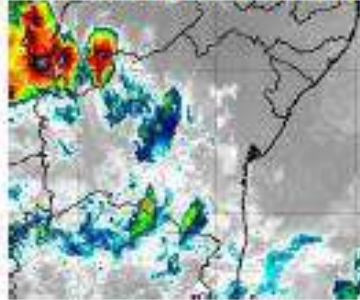

Figura 51 – Imagens realçadas do satélite GOES-16 das 21h00 do dia 29 de Outubro de 2020. FONTE: Cptec/INPE.

23h00 - 29 de Outubro de 2020 - BRT

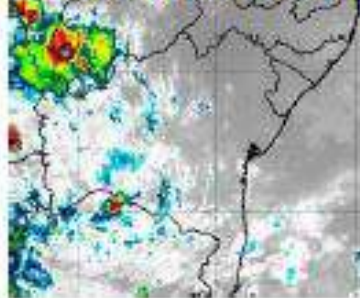

Figura 52 – Imagens realçadas do satélite GOES-16 das 23h00 do dia 29 de Outubro de 2020. FONTE: Cptec/INPE.

3h00 - 30 de Outubro de 2020 - BRT

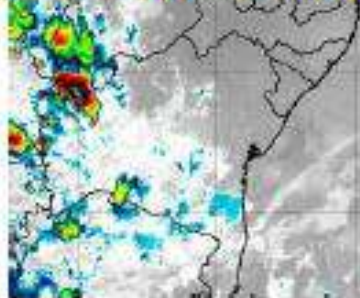

Figura 53 - Imagens realçadas do satélite GOES-16 das 3h00 do dia 30 de Outubro de 2020. FONTE: Cptec/INPE.

5h00 - 30 de Outubro de 2020 - BRT

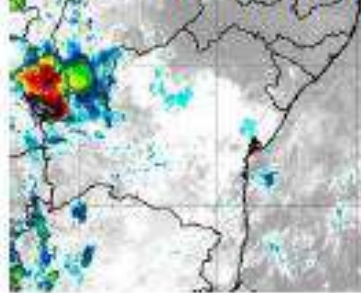

Figura 54 - Imagens realçadas do satélite GOES-16 das 5h00 do dia 30 de Outubro de 2020. FONTE: Cptec/INPE.

2 Classificação COBRADE

O COBRADE (Classificação e Codificação Brasileira de Desastres) foi criado com o intuito de adequar a classificação brasileira à classificação utilizada pela ONU na classificação de desastres e nivelar o país aos demais organismos de gestão de desastres do mundo.

Baseados nos dados analisados nos itens anteriores, podemos classificar o evento ocorrido sobre o estado da Bahia como Zona de Convergência (Código 1.3.1.2.0).

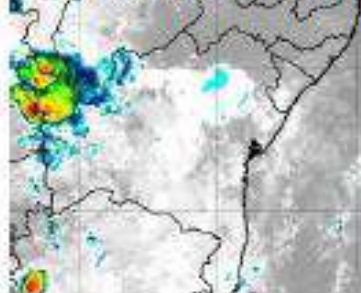
3 Resumo do Evento

Uma zona de convergência de umidade favoreceu a organização de áreas de instabilidade sobre o estado da Bahia entre o fim da manhã do dia 25 e a manhã do dia 30 de outubro de 2020.

O sistema de detecção da EarthNetworks registrou 173128 descargas atmosféricas sobre a área de concessão da COELBA entre as 11h00 do dia 25 e 06h15 do dia 30 de outubro. Rajadas de vento forte, ventania e ventania forte foram registradas por estações do INMET e de aeroportos da região durante o período. Em Barreiras foram registradas rajadas de até 84,2 km/h na tarde do dia 27 de outubro

Houve registro de chuva significativa, em especial entre a manhã do dia 25 e a manhã do dia 26 de outubro. No município de Ilhéus foi acumulado volume de chuva equivalente à média climatológica para o mês de outubro na região. Em 24 horas foram acumulados 98,0 mm e a média da região varia entre 100 e 125 mm.

Tabela 8 – Resumo do evento

Número/Código do Evento	
Número/Código do Relatório	
Descrição	Região ligada à tempestade causada por uma zona de baixa pressão atmosférica, provocando forte deslocamento de massas de ar, vendavais, chuvas intensa e possível queda de granizo.
Código COBRADE	1.3.1.2.0 – Zona de Convergência
Hora início do evento	10h00 do dia 25 de outubro de 2020
Hora de fim do evento	07h00 do dia 30 de outubro de 2020
Abrangência	Área de concessão da COELBA

4 Referências

- RMetS Royal Meteorological Society – Beaufort Scale -
<https://www.rmets.org/weather-and-climate/observing/beaufort-scale>
- Instituto Nacional de Meteorologia (INMET) -
<http://www.inmet.gov.br>
- Rede de Meteorologia do Comando da Aeronáutica -
www.redemet.aer.mil.br
- Cptec/INPE
<https://www.cptec.inpe.br/>
- Centro de Hidrografia da Marinha do Brasil -
<https://www.marinha.mil.br/chm/>
- Meteorology Glossary - American Meteorological Society -
<http://glossary.ametsoc.org/>

Anexos



Figura A1 - Carta sinótica da Marinha do Brasil para as 1200Z do dia 25 de outubro de 2020 (09h00 do dia 25 de outubro de 2020, hora local. FONTE: Marinha do Brasil).



LEGENDA			
	Frete Fria	A	Alta Pressão
	Frete Quente	B	Baixa Pressão
	Instabilidade		Zona de Convergência

Figura A2 - Carta sinótica da Marinha do Brasil para as 1200Z do dia 26 de outubro de 2020 (09h00 do dia 26 de outubro de 2020, hora local. FONTE: Marinha do Brasil).

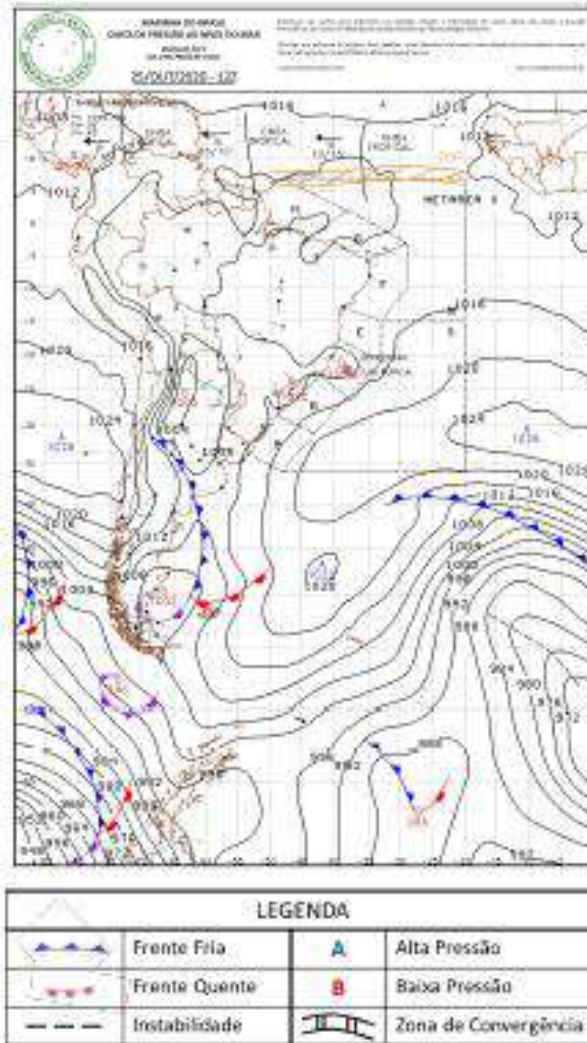
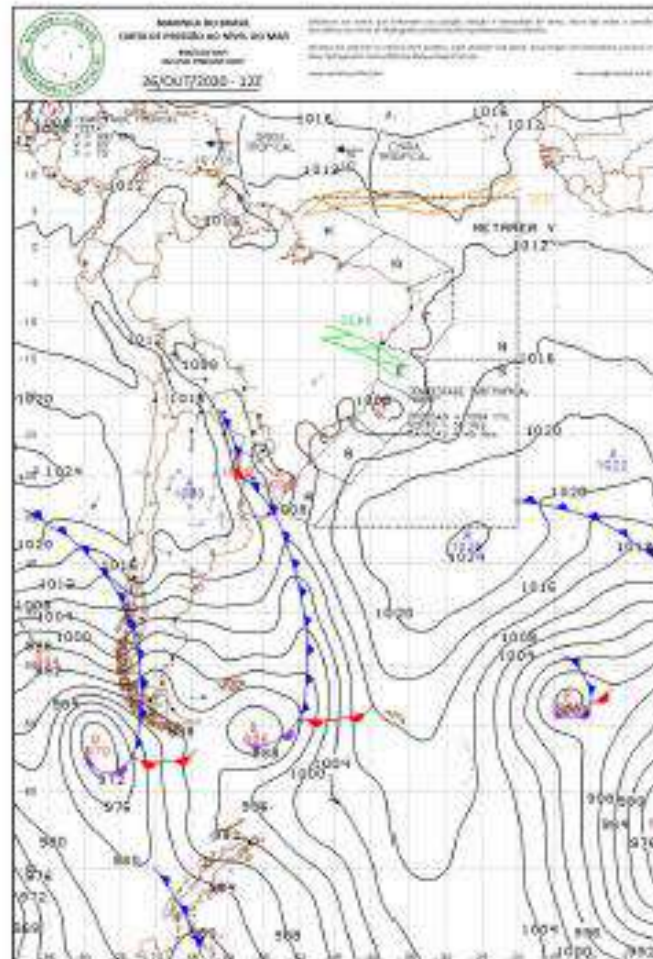

Figura A3 - Carta sinótica da Marinha do Brasil para as 1200Z do dia 27 de outubro de 2020 (09h00 do dia 27 de outubro de 2020, hora local. FONTE: Marinha do Brasil).



LEGENDA			
	Frente Fria	A	Alta Pressão
	Frente Quente	B	Baixa Pressão
	Instabilidade		Zona de Convergência

Figura A4 - Carta sinótica da Marinha do Brasil para as 1200Z do dia 28 de outubro de 2020 (00h00 do dia 28 de outubro de 2020, hora local. FONTE: Marinha do Brasil).

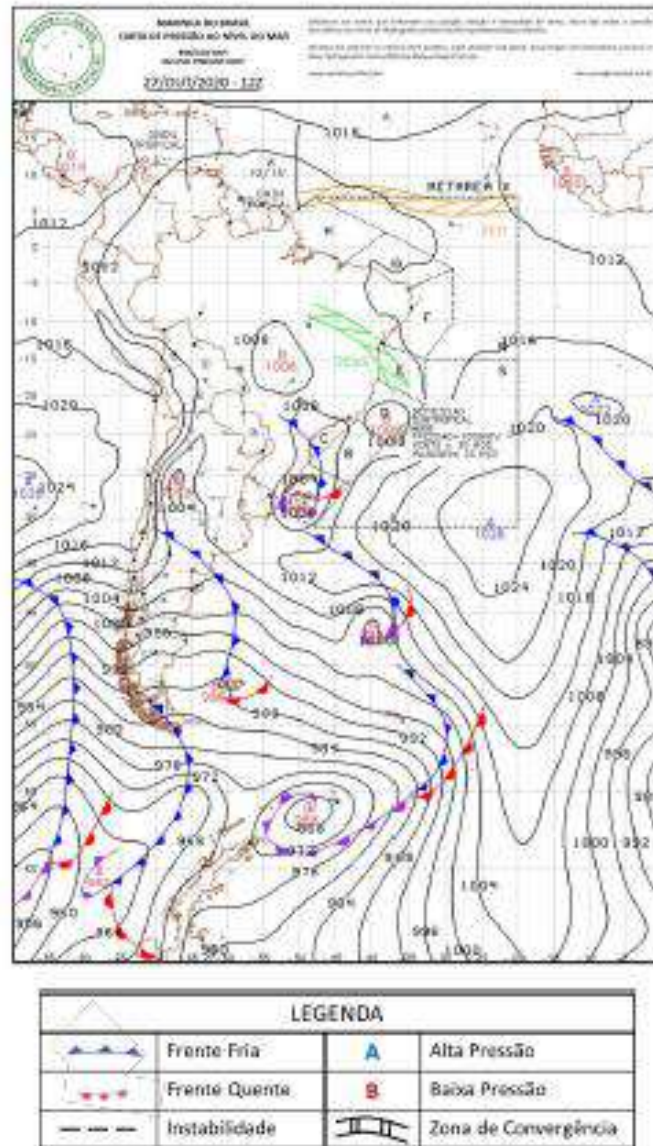
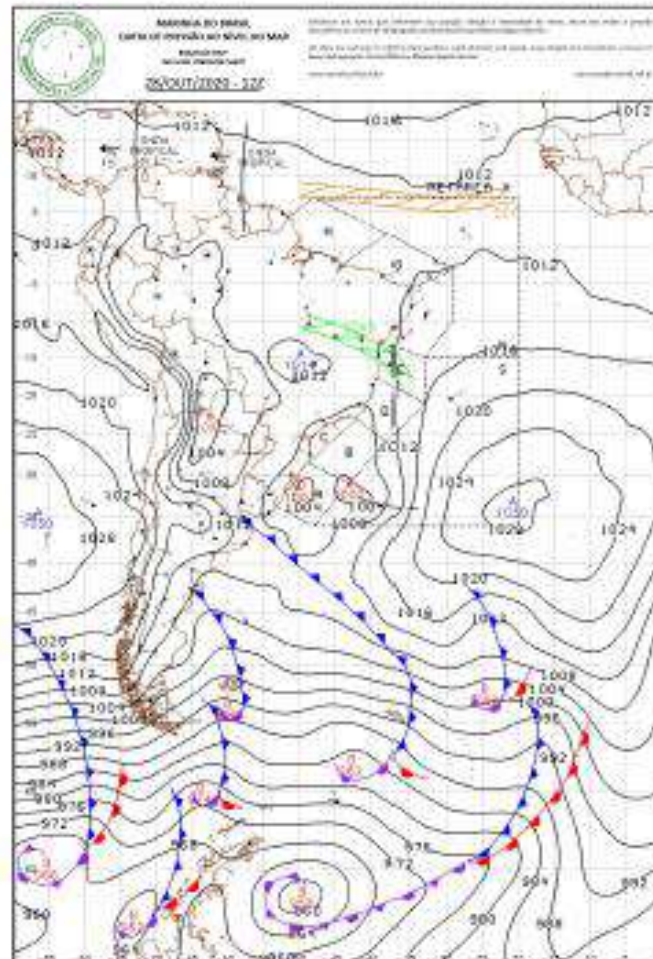
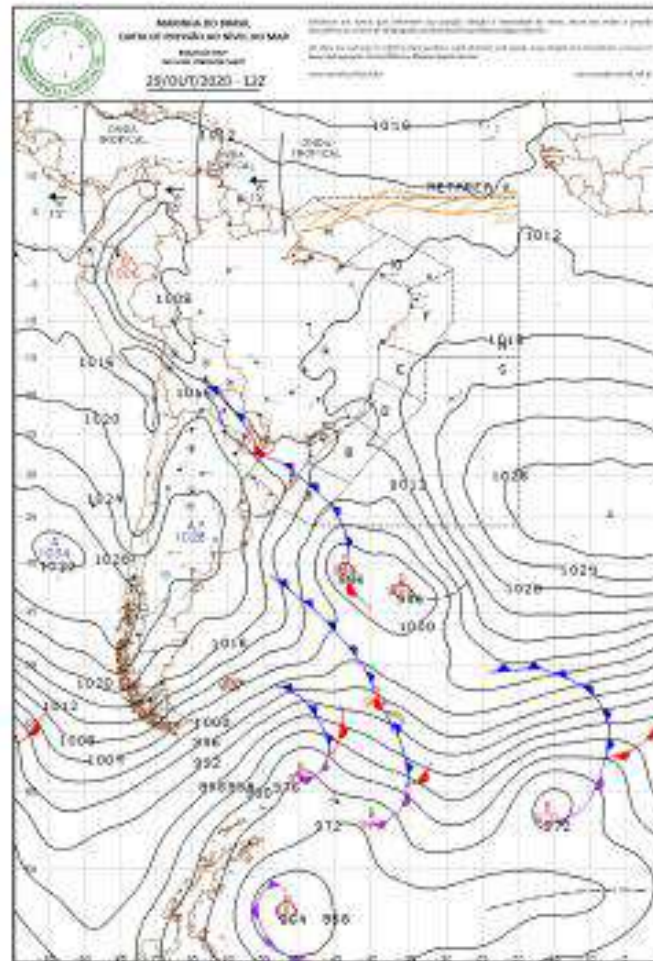

LEGENDA			
	Frente Fria	A	Alta Pressão
	Frente Quente	B	Baixa Pressão
	Instabilidade		Zona de Convergência

Figura A5 - Carta sinótica da Marinha do Brasil para as 1200Z do dia 29 de outubro de 2020 (00h00 do dia 29 de outubro de 2020, hora local. FONTE: Marinha do Brasil).

A.2 Notícias associadas

- Ruas de Urucuca e Coaraci ficam alagadas após chuva forte; ventos e mau tempo são registrados no sul da Bahia
<https://g1.globo.com/ba/bahia/noticia/2020/10/26/ruas-de-urucuca-e-coaraci-ficam-alagadas-apos-chuva-forte-ventos-e-mau-tempo-sao-registrados-no-sul-da-bahia.ghtml>
- Ciclone subtropical atinge Salvador e sul da Bahia com fortes chuvas e ventos
<https://www.bahiamunicipios.com.br/ciclone-subtropical-atinge-salvador-e-sul-da-bahia-com-fortes-chuvas-e-ventos/>
- SALVADOR AMANHECE COM CHUVA FORTE
<https://www.todabahia.com.br/salvador-amanhece-com-chuva-forte/>
- Ventos fortes e chuva causam estragos no interior da Bahia
<https://www.faroldabahia.com.br/noticia/ventos-fortes-e-chuva-causam-estragos-no-interior-da-bahia>
- Chuva provoca queda de árvore e alagamentos
<https://diariobahia.com.br/chuva-provoca-queda-de-arvore-e-alagamentos/>
- Ventos fortes e chuva destroem barracas em Vitória da Conquista
<https://www.metro1.com.br/noticias/bahia/99108,ventos-fortes-e-chuva-destroem-barracas-em-vitoria-da-conquista>

Bianca Lobo Silva
Meteorologista
CREA 5063840461